

Hanuliak, Milan

**Sociálna pozícia obyvateľov opevneného sídliska z 9.–10. storočia  
v Mužle-Čenkove**

*Archaeologia historica*. 2016, vol. 41, iss. 1, pp. 123-141

ISSN 0231-5823 (print); ISSN 2336-4386 (online)

Stable URL (DOI): <https://doi.org/10.5817/AH2016-1-7>

Stable URL (handle): <https://hdl.handle.net/11222.digilib/135209>

Access Date: 29. 11. 2024

Version: 20220831

Terms of use: Digital Library of the Faculty of Arts, Masaryk University provides access to digitized documents strictly for personal use, unless otherwise specified.

## SOCIÁLNA POZÍCIA OBYVATEĽOV OPEVNENÉHO SÍDLISKA Z 9.–10. STOROČIA V MUŽLE-ČENKOVE

MILAN HANULIAK

**Abstrakt:** Lokalita leží na ľavom brehu rieky Dunaj, tvoriaceho hraničnú líniu veľkomoravského územia. Počas 12 výskumných sezón sa v jej areáli preskúmalo 389 sídliskových objektov a 92 hrobov z druhej polovice 9. až prvej polovice 10. storočia. Nálezisko patrí k novému typu sídliskových jednotiek, pretože bolo opevnené až počas mladšej etapy jeho využívania. Zložky sídliskového fondu informujú o vyššom sociálnom postavení skupiny miestnych obyvateľov, ktorí pochovávali na stredne veľkej nekropole. Menej konkrétne sú poznatky o sociálnom statuse a rodinných vzťahoch jedincov pochovaných v hrobách vyhlbených v sídliskovom areáli, uložených v sídliskových objektoch a na dvoch malých pohrebiskách. Tie sa sformovali v predpolí opevneného sídliska. Ich hroby patria zvyšku obyvateľov, ktorí zostali žiť na lokalite po prepadaní a vyplnení areálu vojenskými oddielmi maďarského etnika na začiatku 10. storočia.

**Kľúčové slová:** Slovensko – včasný stredovek – opevnené sídlisko – pohrebný rítus – sociálne aspekty.

### *Social Status of the Inhabitants of a Hillfort from the 9th–10th Centuries in Mužla-Čenkov*

**Abstract:** The site is located on the left bank of the River Danube that made a natural border of the territory of Great Moravia. In the course of twelve research seasons, 389 features were investigated within the area, as well as 92 graves from the period between the second half of the 9th century and the first half of the 10th century. The site belongs with a new type of settlement units as it was only fortified during the later phase of its use. Its components provide information about the high social status of a group of local inhabitants buried in a medium-sized necropolis. In contrast, information about the social status and relations of individuals buried in graves inside the hillfort, in some of its features and on two small burial grounds is less concrete. The two burial grounds were situated in the outer ward of the hillfort, and the people buried there were those who went on living in the hillfort after it was attacked and plundered by Hungarian troops in the early 10th century.

**Key words:** Slovakia – early Middle Ages – hillfort – burial rite – social aspects.

V závere 70. rokov minulého storočia sa na ľavom brehu Dunaja začali realizovať viaceré predstihové archeologické výskumy. Išlo najmä o lokality, ktoré mohli byť ohrozené až zničené výstavbou Dunajského vodného diela. K takýmto náleziskám sa pripojila aj dávnejšie známa lokalita z osady Čenkov patriaca k obci Mužla (okres Nové Zámky). Jej areál, ťažiskovo osídlený v 9.–10. storočí, vymedzovalo opevnenie. Z vnútornej plochy s rozlohou 1,74 ha sa etapovitým odkryvom preskúmal úsek 0,95 ha, tvoriaci 54,6 % z pôvodného celku (obr. 1).

V rámci predmetnej plochy sa zdokumentovalo 389 sídliskových objektov, 54 kostrových hrobov, osem zásobníč s telami ľudských jedincov. Podľa náznakovej spätosti opevnenia so včasnostredovekou zástavbou sa vilmakertská lokalita pripojila k veľkomoravským hradiskám vybudovaným v nížinatom prostredí (Fottová–Henning–Ruttkey 2007, 217, 227; Hanuliak–Kuzma–Šalkovský 1993, 165). S takýmto zaradením napohľad korešponduje aj 10 ďalších sídliskových objektov, 38 kostrových hrobov a zásobníca s telom zomrelého. Tie sa odkryli v priľahlej polohe Orechový sad. Tento priestor tvoril integrálnu súčasť nechráneného sídliska, ktorú opevnenie počas mladšej fázy oddelilo od zvyšku intenzívne využívanej plochy.

Zmenu pôvodných názorov prinieslo komplexné spracovanie celého nálezového fondu (Hanuliak–Kuzma 2015). Dôležité poznatky poskytla chronologická špecifikácia nálezov keramikého riadu a na jej základe dotvorený etapovitý model vývoja osídlenia lokality s načrtnutou zmenou jej postavenia v škále sídliskových útvarov. Preukázalo sa taktiež sústreďovanie sídliskových objektov do rôzne veľkých zhlukov. Ich základnú zložku od počiatku tvorili dve až tri obytné polozemnice, vzdialené od seba 2–5 m. V rôznych vzdialenostiach od obydlí ležia nepočítateľné hospodárske polozemnice i častejšie využívané zásobné jamy. Najpočetnejšie sú obilné zásobníce. Do 199 evidovaných objektov tohto využitia sa dali uložiť cereálne zásoby v objeme 338 m<sup>3</sup>. Vďaka tomu i polohe na dôležitej riečnej trase bolo čenkovské sídlisko prednostne využité na zhromažďovanie a dlhodobé uskladnenie poľnohospodárskych produktov zo širšieho okolia.

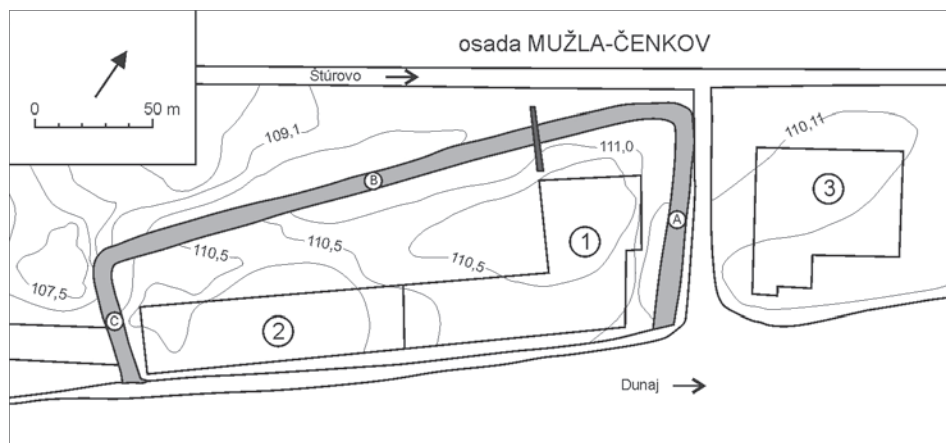

Obr. 1. Mužla-Čenkovo. Situačný náriet čenkovskej lokality. 1 – severovýchodná časť polohy Vilmakert; 2 – juhozápadná časť polohy Vilmakert; 3 – poloha Orechový sad. Priebeg opevnenia vilmakerského areálu. A – severovýchodný úsek; B – severozápadný úsek; C – juhozápadný úsek.

Abb. 1. Mužla-Čenkovo. Lageplan der Fundstelle Čenkovo. 1 – nordöstlicher Teil der Lage Vilmakert; 2 – südwestlicher Teil der Lage Vilmakert; 3 – Lage Orechový sad. Verlauf der Befestigung des Areals Vilmakert. A – nordöstlicher Abschnitt; B – nordwestlicher Abschnitt; C – südwestlicher Abschnitt.

Na danom základe dotvorená dôležitosť tohto útvaru v exponovanom pohraničnom pásme veľkomoravského územia rozhodla neskôr o potrebe zabezpečiť jeho obranu. Opevnenie vybudované v prelomovom úseku 9. a 10. storočia pozostáva však iba z najjednoduchšej formy škrupinovej konštrukcie, priekopy a predsunutej palisádovej steny. Zemný násyp chránený čelnou kamennou plentou, širokou 60–65 cm, bol zrejme spevnený klieštinnou výstužou. Zadný úsek bol zasa rampovito sklonený (Hulínek–Čajka 2004, 102, 103; obr. 101). Nejde teda o opevnenie s dostatočne širokou čelnou kamennou stenou, s roštovou či komorovou konštrukciou zemného násypu, aké sa budovalo vo významných veľkomoravských centrách (Procházka 2009, 73–80).

Podľa získaných poznatkov patrí spracúvaná lokalita na Slovensku k sídliskovým útvarom, ktoré neboli opevnené od počiatku, ale až v neskoršej etape ich existencie. Charakteristiku čenkovskej lokality doplnia predovšetkým jej hospodárske využitie, potvrdené skladbou a využitím objektov. Nesystematicky štruktúrovaná zástavba, zjednodušená forma opevnenia i zaznamenané typy polozemnicových obydli sa zdajú byť zlučiteľné s nanajvýš priemerným sociálnym statusom miestnych obyvateľov. Z nájdených ostrôh, sekery, kovových súčastí výstrojových či postrojových remeňov, železných misiek, honosného gombíka s tepanou výzdobou a bohato zdobených fľašovitých keramických nádob, azda aj hrotov šípov možno zasa usúdiť, že časť komunity patrila k miestnej elite. Načrtnutá predstava o sociálnej stratifikácii obyvateľov čenkovského útvaru pôsobí jednostranne, pretože k jej dotvoreniu došlo analýzou sídliskového fondu. Toto obmedzenie by mohli odstrániť sociálne stratifikované poznatky o pochovaných jedincoch rozdielneho pohlavia a veku, uložených v 92 hrobch a deviatich obilniciach.

## Pohrebiská

Najvýznamnejšiu kolekciu poznatkov približujúcich sociálnu pozíciu jedincov v rámci včasnostredovekých komunít možno získať z pohrebiskového materiálu. Jeho súčasť tvoria prvky petrifikované v dôležitých zložkách pohrebného rítu i v prístupe k vystrojovaniu zomrelých pohrebným inventárom (Hanuliak 2002, 83). Okrem stredne veľkej nekropoly z polohy Vilmakert patria do tejto skupiny sepulkrálnych pamiatok aj dve malé pohrebiská z polohy Orechový sad. Úroveň vypovedacích schopností tejto materiálovej bázy pozitívne ovplyvňuje značná kumulácia pochovaných v danom areáli, skladba jedincov rozdielneho pohlavia i veku a intenzita medziľudských vzťahov.

## Nekropola z polohy Vilmakert

Na umiestnenie tohto reprezentanta sa zvolil priestor z mierne vyvýšeného úseku, ležiaci v juhozápadnej časti vilmakertskej polohy. V jeho priestore s plochou 140 m<sup>2</sup> sa odkrylo 25 hrobov (obr. 2). Počiatky pochovávaní späť s mladším úsekom 1. horizontu osídlenia lokality sa stanovili na základe pohrebiskového materiálu.

Okrem striebornej hrozienkovej náušnice sú spomedzi nálezov dôležité aj bronzové náušnice so špirálovým záveskom, strieborné stĺpčekové a bubienkové exempláre z dvoch hrobov. Významný je aj nadmerne dlhý nôž a vedierka nájdené v dvoch hroboch (obr. 3:3–6, 13, 14).

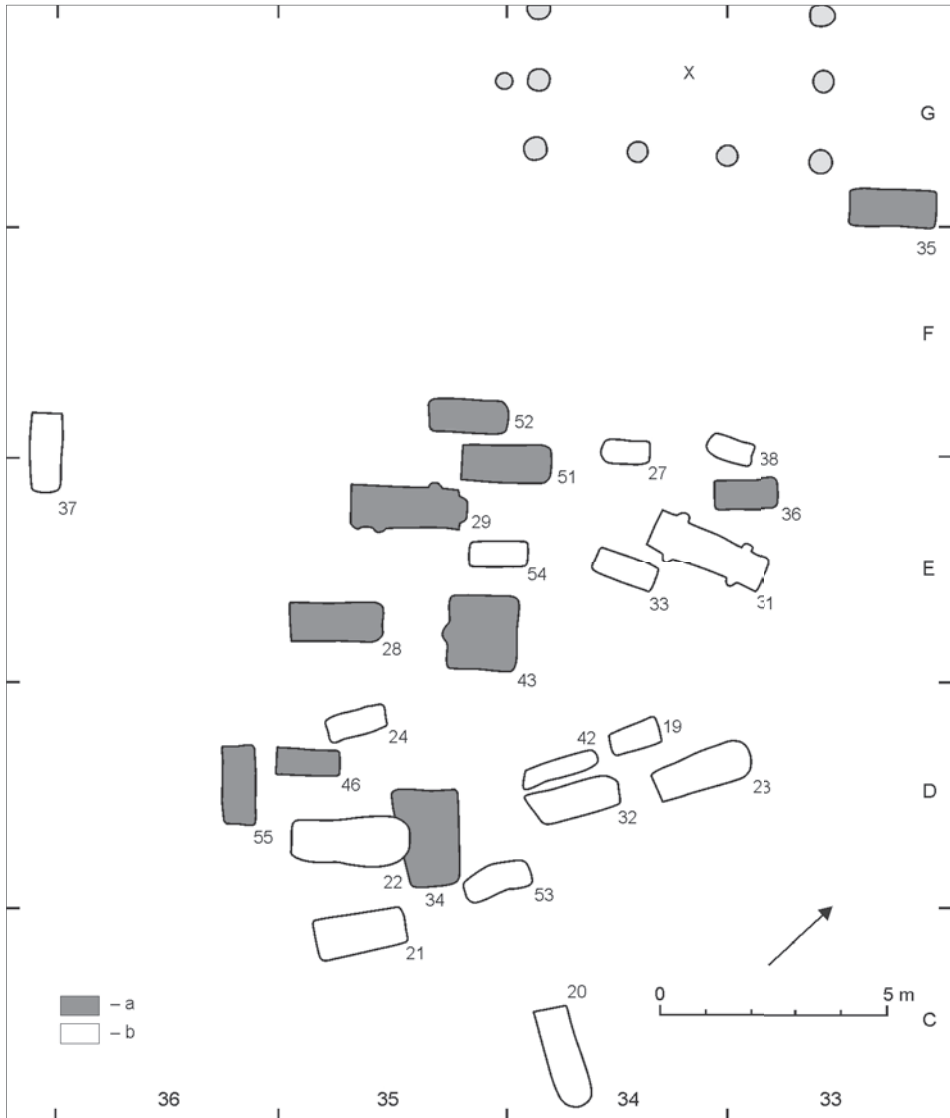

Obr. 2. Mužla-Čenkov, poloha Vilmakert. Plán občinovej nekropoly a stavby X z úrovne terénu. a – hrob zo staršej fázy pochovávaní; b – hrob z mladšej fázy pochovávaní. Podľa Hanuliak–Kuzma 2015.

Abb. 2. Mužla-Čenkov, Lage Vilmakert. Planskizze der Gemeindenekropole und des Bauwerks X vom Terrainniveau. a – Gräber der älteren Bestattungsphase; b – Gräber der jüngeren Bestattungsphase. Nach Hanuliak–Kuzma 2015.



Obr. 3. Mužla-Čenkov, poloha Vilmakert. Základné typy predmetov z občinovej nekropoly. Bez mierky – predmety majú iba ilustračnú hodnotu. Podľa Hanuliak–Kuzma 2015.

Abb. 3. Mužla-Čenkov, Lage Vilmakert. Grundtypen der Gegenstände von der Gemeindenekropole. Ohne Maßangaben – die Gegenstände dienen nur zur Illustration. Nach Hanuliak–Kuzma 2015.

V štyroch prípadoch boli hrobové jamy upravené z rôzne opracovaných drevených dielcov (obr. 4:1–4), v troch iných hrobom sa zaznamenali nadpriemerné rozmery.

V sumáre ide o deväť hrobov (36 %) s ukazovateľmi nadpriemernej kvality, ktoré patria zomrelým z privilegovanej vrstvy obyvateľov čenkovského sídliska. V skupinách sústredené hroby poukazujú na príbuzenské vzťahy medzi pochovanými. I preto je vcelku opodstatnené spájanie všetkých pochovaných s nadradenou vrstvou. Podľa toho k nej s určitosťou patrili aj zomrelí z troch hrobov, ktoré boli vzdialené od jadra nekropoly. Taktó vnímanú sociálnu hierarchizáciu podporuje aj objekt X s kolovou konštrukciou stien stojaci na severnom okraji nekropoly. Sčasti odkrytý pôdorys stavby s predpokladanou plochou 35 m<sup>2</sup> predstavuje na lokalite jediného zástupcu vybudovaného na úrovni terénu (obr. 2). Výnimočnosť objektu v miestnych pomeroch, doplnená jeho pozíciou voči hrobom, spája tohto reprezentanta s pohrebiskom privilegovanej society. Jej príslušníci stavbu zrejme nevyužívali ako obydlie. Prijateľnejšie sa zdajú byť náboženské a reprezentačné účely i ďalšie aktivity usmerňujúce činnosť celého sídliskového útvaru (Konečný 2011, 301, 304; Pleterski 2011, 127–128).

Na základe počtu hrobov je isté, že počas troch decenií nepochovávali na nekropole všetci obyvatelia čenkovského sídliska, ktorí tu počas 1. a 2. horizontu žili vo vyše päťdesiatich obytných

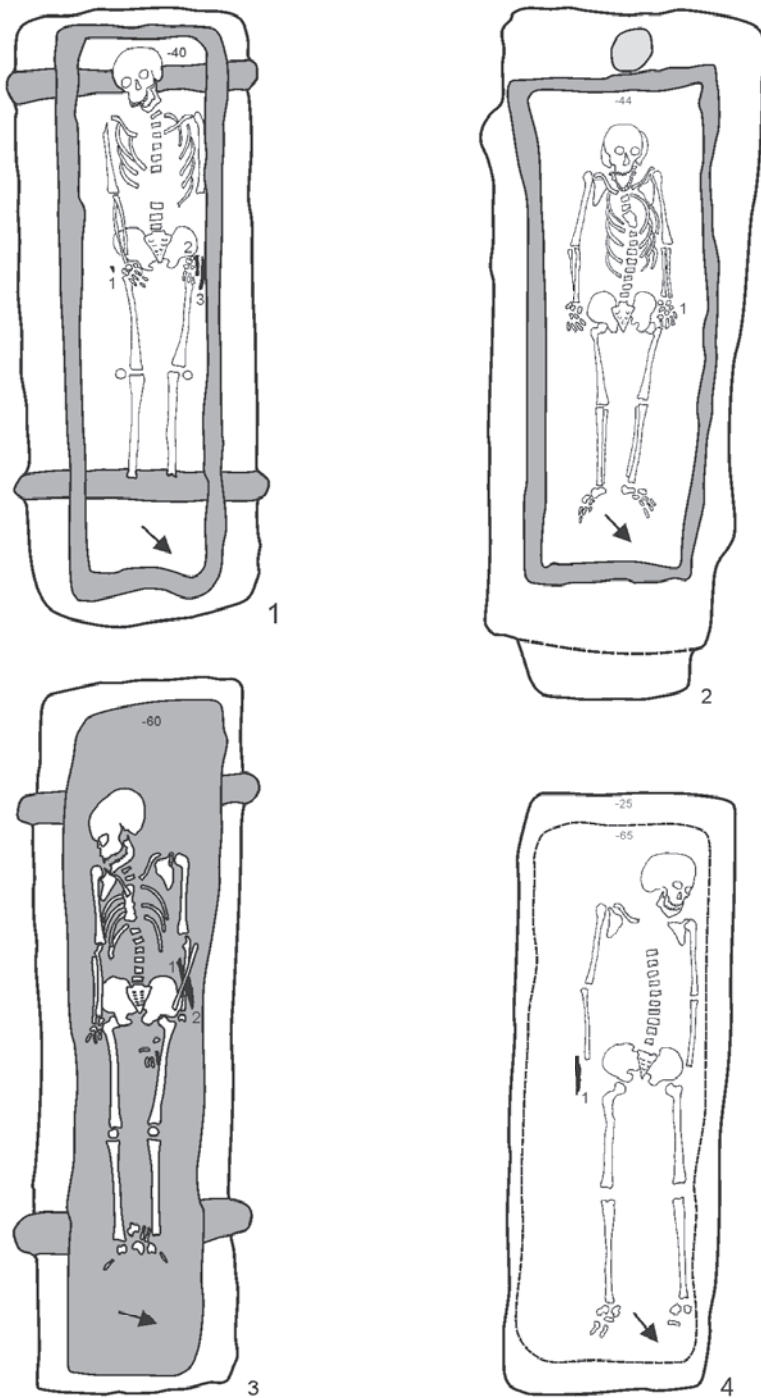

Obr. 4. Mužla-Čenkov, poloha Vilmakert. Hroby z občinovej nekropoly s vnútornou úpravou z drevnej hmoty. 1 – hrob 28; 2 – hrob 29; 3 – hrob 31; 4 – hrob 51. Podľa Hanuliak–Kuzma 2015.  
 Abb. 4. Mužla-Čenkov, Lage Vilmakert. Gräber von der Gemeinschaftsnekropole mit Holzausstattung des Innenraums. 1 – Grab 28; 2 – Grab 29; 3 – Grab 31; 4 – Grab 51. Nach Hanuliak–Kuzma 2015.

polozemniciach. Ďalší súveký pohrebiskový areál sa však na lokalite neobjavil. Terén z nepreskúmaných úsekov vilmakertskeho areálu nebol na dané účely vhodný. Na rozdiel od ostatných častí bol tento priestor znížený a stratil tak schopnosť demonštrovať sociálny aspekt zakomponovaný do prejavov duchovnej kultúry. Na spomenutý účel bola vhodnejšia oválna vyvýšenina vzdialená 115 m od okrajových hrobov z 1. fázy osídlenia. Na nej mohla od počiatku pochovávať väčšinová časť miestnych obyvateľov s priemerným a podpriemerným sociálnym postavením. Opodstatnenosť tohto názoru podporuje hrob detského jedinca, porušený na danom mieste stavebnými prácami.

Pochovaní z vilmakertskej nekropoly patria k miestnej elite. Jej pozícia však nie je identická so sociálnym postavením príslušníkov nadradených vrstiev žijúcich v najvýznamnejších veľkomoravských centrách (Galuška 1996, obr. 79–81; Hrubý 1955, tab. 53–84; Kalousek 1971, tab. 27–41; Profantová 2003, obr. 27–76). Prezentovaný názor sa opiera o absenciu početnejšej kolekcie honosných šperkov, úplný nedostatok plechových gombíkov s tepanou výzdobou, britiev a militárií (Hanuliak 2004, 206–207). Signifikantná je najmä absencia ostrôh demonštrujúcich nadštandardný sociálny status mužských jedincov aj v mladšom úseku veľkomoravského obdobia, v ktorom sa bojové zbrane už neprikladali do hrobov (Hašek–Košta–Mařík 2012, 82). Na nekropole však spomínané sociálne indikátory zjavne chýbajú aj napriek tomu, že sa zbrane s ostrohou a plechovým gombíkom získali z hrobov rozptýlených v sídliskovom areáli, zo sídliskových kontextov zasa opäť pochádza plechový gombík a šesť iných ostrôh.

Po oddelení deviatich hrobov z vilmakertskej nekropoly sa vo zvyšných šestnástich prípadoch vyskytli ukazovatele s nízkymi hodnotami. Okrem podpriemerných hĺbkových a objemových údajov k nim patrí aj skladba pohrebného inventára. Z jeho kolekcie možno uviesť nože, kresacie kamienky, súčasti opaskov a remienkov, železné sférické hrkálky so závesným uškom, doplnené kostenou ihlou a ihelníkom, vedierka patria k výnimkám (obr. 3:1, 2, 7–10, 12, 13).

Vnútornú štruktúru pochovávajúcej komunity možno hypoteticky priblížiť podľa umiestnenia, orientácie a chronologického zaradenia hrobov. Na základe týchto údajov bol pohrebiskový areál spočiatku jednotný. V mladšom vývoji došlo k rozdeleniu primárneho rodinného zväzku. Príslušníkom oddelenej vetvy bola pridelená juhovýchodná časť pohrebiskovej plochy. Oba segmenty v šírke jedného metra oddelil pás bez hrobových jám, prechádzajúci stredom pohrebiska od juhozápadného k severovýchodnému okraju (obr. 2).

Deliaci pás mal svoje opodstatnenie predovšetkým v čase pochovávania, pretože jeho línia oddeľovala dve zoskupenia hrobov s rozdielnymi charakteristikami. V juhozápadnom úseku napríklad pohrebný inventár chýba v 62,5 % hrobov. V jeho oklieštenej zostave dominujú predmety s nízkou ekonomickou hodnotou, detskí jedinci majú dvojtretinové zastúpenie. V ôsmich hrobových jamách sa postrehli nepravidelnosti v ich tvare i obrysoch.

V severozápadnej časti nekropoly pohrebný inventár absentuje iba v 40 % hrobov. Významnejšia je však prítomnosť už spomenutých honosných typov náušnic zo striebra a bronzu, reprezentantov s vnútornou úpravou hrobových jám drevom a nadpriemernými rozmermi. Skladba jedincov rôzneho pohlavia a veku má vyváženejšiu štruktúru.

Rozdiely postrehnuté v rámci oboch súborov nie sú zanedbateľné, ani náhodne zoskupené. Podľa nich mohli byť pochovaní zo severozápadného úseku pohrebiska voči rodinnému zväzku z druhej časti zvýhodnení zo sociálneho, akiste aj z majetkového hľadiska. Okrem už spomenutej skladby zomrelých približujú pertraktovanú rozdielnosť aj prípady s výnimočnou pozíciou telesných zvyškov. Ich výskyt sa zaznamenal nielen v hroboch vyhlbených na severozápadnom okraji nekropoly, ale aj v iných troch hroboch odsunutých od jej jadra (obr. 2). Vznik zaznamenaných anomálií sa dá zlúčiť s obrannými praktikami vykonávanými na jedincoch, ktorých pozostalí z rôznych príčin zaradili do rizikovej skupiny.

Odlisnú formu sociálnej väzby približujú štyri hroby s telami dospelých a detských jedincov a jeden hrob s tromi deťmi. Uloženie do spoločnej hrobovej jamy prezrádza v minimálnom ohľade identický termín úmrtia týchto jedincov. Vzhľadom k vyššie preukázaným väzbám v pochovávajúcej komunite je vcelku reálne uvažovať aj o užších príbuzenských väzbách (Hanuliak 2006, 279). Zlomkovitosť zachovania skeletového materiálu však nedovoľuje potvrdiť priamy biologicko-genetický vzťah pochovaných.

S prvým aj druhým rodinným zväzkom súvisia aj iné dve hrobové jamy patriace k výnimočným spôsobom inhumácie. Ide o reprezentantov tzv. symbolických hrobov, demonštrujúcich odlišnú formu prejavov príbuzenskej väzby. Z výplne hrobových jám veľkých rozmerov sa nezískal skeletový materiál aj napriek tomu, že v nich mali byť uložení zomrelí dospelého veku s adekvátnou výškou postavy a dostatočne osifikovaným skeletom. K analyzovaným reprezentantom patrí hrob 55. Hrob 52 predstavuje neobvyklý variant, pretože v ňom boli v príslušných úsekoch dna uložené iba kolenné jabĺčka doplnené prackami z upevňovacích remienkov náhleníc.

S poznatkami o spoločenskom postavení pochovaných i načrtnutých príbuzenských vzťahoch nekorešponduje demografická skladba tejto skupiny. Deti rozdielneho veku v nej tvoria až 56,6 %. Nedospelých zastupuje 13 %, dospelým mužom patrí diel s hodnotou 20 %, dospelým ženám iba 10 %. Napohľad výnimočne štruktúrovaná komunita s nepresvedčivým potenciálom reprodukčných schopností zrejme nemohla naplňať aktivity potrebné k jej prežitiu, ak výsledný stav neovplyvnili iné faktory. K nim by sa dalo pripojiť aj predčasné ukončenie pochovávaní na pohrebisku. Na takúto eventualitu poukazuje hrob 23, ktorý bol na nekropole vyhlbený ako posledný. Z neho pochádza šíp s rombickým hrotom vstrelený do driekového stavca nedospeljej ženy. Tento nález patrí k sprievodným prejavom prepadnutia a vyplienenia lokality začiatkom 10. storočia vojenskými oddielmi maďarského etnika.

### Pohrebiská z polohy Orechový sad

V dôsledku vojenského zásahu stratilo opevnené sídlisko pôvodný význam a počas následného 3. horizontu osídlenie prechádza do zánikovej fázy. S ňou súvisí aj presun regulárneho pochovávaní do orechovosadskej polohy. V rámci nej sa sformovali dve pohrebiská, vytvorené zvyškami pôvodného obyvateľstva s nižším sociálnym statusom. Táto situácia, pozmenená vývojom pohrebných zvykov, sa premietla do ich vonkajšej podoby.

K nim patrí aj pozícia hrobov v príslušných priestoroch. Na prvom pohrebisku sa napríklad 15 hrobov nezhlukuje na súvislej ploche. Hrobové jamy sú netypicky zoradené do mierne nepravidelnej priamej línie zaberajúcej plochu 50 m<sup>2</sup> (obr. 5). Z takého umiestnenia sa nedajú vyčítať príbuzenské vzťahy tradične demonštrované zomknutou pozíciou jedincov rôzneho pohlavia a veku. Postrehnuté usporiadanie porušujú iba dva hroby odsunuté od ústrednej osi.

Na druhom pohrebisku bolo zasa 14 hrobov umiestnených na obdĺžnikovej ploche s rozlohou 80 m<sup>2</sup>. Jej priestor vyplňajú tri pravidelné rady predelené ďalším radom z druhotne zasunutých hrobov. V ňom sa vyskytli hrobové celky s istými anomáliami. Ďalší hrob 31, s priečnou pozíciou voči ostatným, je od pohrebiskového jadra odsunutý o 3 m (obr. 6). Napriek tomu možno z usporiadania hrobových jám vyčítať existujúce príbuzenské väzby aj v priestore s radovým usporiadaním hrobov.

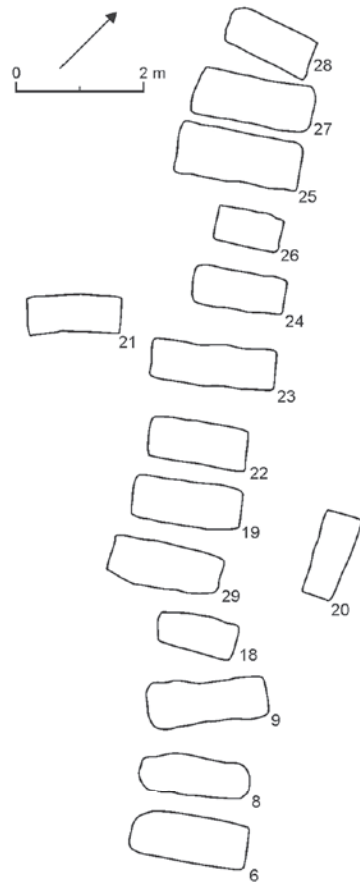

Obr. 5. Mužla-Čenkov, poloha Orechový sad. Plán prvého pohrebiska. Podľa Hanuliak-Kuzma 2015.  
Abb. 5. Mužla-Čenkov, Lage Orechový sad. Planskizze des ersten Gräberfeldes. Nach Hanuliak-Kuzma 2015.



Predmety pohrebného inventára pochádzajú zo siedmich hrobov. V prevahe sú to osamotené exempláre patriace k štyrom základným typom. Početnejšie nože dopĺňa iba železná hrkálka, keramická nádoba a dvojica strieborných opaskových kovaní cudzej proveniencie (obr. 7:1–3).

K zdôvodneniu zredukovanej zostavy príloh nemôžu prispieť adekvátne zložky pohrebných zvykov, pretože sa z ukazovateľov hodnoty vytratila ich niekdajšia spätosť s rozdielnym pohlavím a vekom jedincov. Aj preto sa nedá ničím zdôvodniť nadštandardná šírka štyroch detských hrobov, nadpriemerná hĺbka a kubatúra jediného hrobu s dospelou ženou a výnimočný prípad pravdepodobného doskového prekryvu detského jedinca. Dôležitejšie sú doklady spájajúce túto skupinu s vilmakertskou populáciou. Okrem železnej hrkálky a špecificky sformovaných čepeľí nožov k nim patrí aj hrob odsunutý od pohrebiskového jadra. K nemu sa pripájajú aj dva hroby vyhlbené v priečnej pozícii voči ostatným. Preventívna forma obrannej praktiky vyjadrená výnimočnou polohou telesných zvyškov sa nevyskytla. V štyroch hroboch sa však postrehli prejavy rozlomených a v rôznej miere presunutých kostí, ktoré by sa dali zlúčiť s posteriornymi obrannými praktikami.

S predchádzajúcimi prípadmi korešponujú prejavy identických aktivít zaznamenané v štyroch prípadoch z prvého orechovosadského pohrebiska. Preventívna forma obranneho zároku je doložená iba v jednom hrobe.

Dve keramické nádoby a nôž z troch hrobov nie sú schopné načrtnúť sociálnu či majetkovú pozíciu príslušníkov tejto skupiny. V rovnakej miere sú v tomto smere neúčinné podpriemerné hĺbky a kubatúry hrobových jám, pretože sa ich hodnoty nemenia s pribúdajúcim vekom pochovaných. Následkom toho sú evidované miery u dospelých žien iba o málo vyššie ako u detí stredného veku, ktoré zasa prevyšujú priemerné údaje spájané s deťmi staršieho veku. Iba v jednom hrobe mohol byť nad telom dieťaťa zhotovený doskový prekryv.

Predchádzajúce charakteristiky dopĺňa skladba pochovaných jedincov, ktorá nie je priateľne štruktúrovaná. V nej totiž dominujú deti staršieho veku (46,7 %) a deti stredného veku (33,3 %). Zvyšok dopĺňajú dve dospelé ženy a nedospelý jedinec.

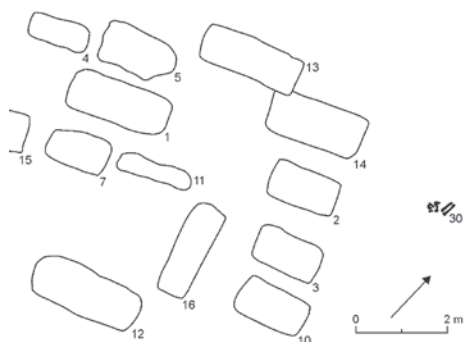

Obr. 6. Mužla-Čenkov, poloha Orechový sad. Plán druhého pohrebiska. Podľa Hanuliak–Kuzma 2015.

Abb. 6. Mužla-Čenkov, Lage Orechový sad. Planskizze des zweiten Gräberfeldes. Nach Hanuliak–Kuzma 2015.

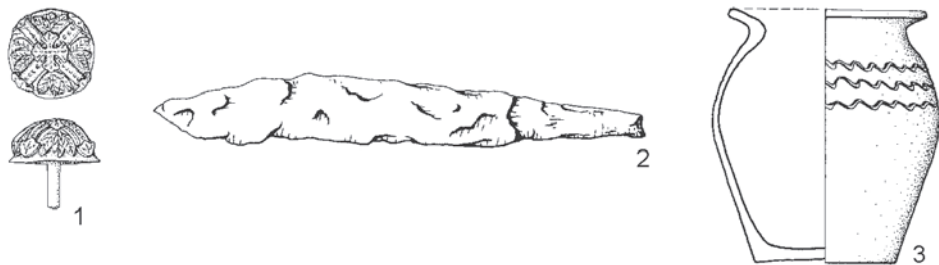

Obr. 7. Mužla-Čenkov, poloha Orechový sad. Základné typy predmetov z prvého a druhého pohrebiska. Bez mierky – predmety majú iba ilustračnú hodnotu. Podľa Hanuliak–Kuzma 2015.

Abb. 7. Mužla-Čenkov, Lage Orechový sad. Grundtypen der Gegenstände vom ersten und zweiten Gräberfeld. Ohne Maßangaben – die Gegenstände dienen nur zur Illustration. Nach Hanuliak–Kuzma 2015.

Napriek zlomkovitým poznatkom nemožno prehliadnuť svedectvo o rozdieloch v spoločenskom a majetkovom postavení jedincov z oboch pohrebísk. A to mohol byť aj jeden z dôvodov, pre ktorý obe komunity nepochovávali na jednotnej nekropole, ale na dvoch plochách, vzdialených od seba 10 m. V identickom úseku z druhej štvrtiny 10. storočia sa tak využívali dve samostatné pohrebiskové jednotky s čiastočne odlišnými pohrebnými zvykmi i systémom ukladania hrobov.

### Hroby v sídliskovom areáli

Od vyššie opísaných charakteristík skupinového pochovávanía získaných z pohrebísk sa líšia informácie z 38 hrobov rozptýlených v sídliskovom areáli. Podľa ich počtu patrí čenkovskej lokalite popredné miesto medzi ďalšími 34 súvekými náleziskami z územia Slovenska (Hanuliak 2004b, 301–305). Celkový počet i opakovane potvrdený výskyt takýchto hrobov vylučuje náhodnú aplikáciu predmetného spôsobu pochovávanía bez naplnenia adekvátnych príčin. Ich určujúce momenty zostávajú zväčša skryté, pretože nie sú v potrebnej miere zaznamenané v archeologickom materiáli. Situáciu sčasti komplikuje aj nadmerná rôznorodosť výsledných prejavov doložených na viacerých lokalitách. Aj preto sú spomedzi nich dôležité najmä tie, na ktorých miestna komunita v identickom časovom úseku pochovávala zomrelých na pohrebisku i v sídliskových hroboch.

K nepočetným zástupcom tejto skupiny patrí aj čenkovská lokalita s 29 sídliskovými hrobmi v polohe Vilmakert a deviatimi v polohe Orechový sad (Hanuliak 2010, 207). A práve z nich získané poznatky by sa mohli prednostne využiť k hľadaniu príčin pertraktovaného spôsobu pochovávanía s kontinuálnym priebehom počas troch horizontov osídlenia lokality.

Podľa prvotného zistenia môže hľadané zdôvodnenie súvisieť so sociálnou pozíciou zomrelých. Na takúto možnosť poukazujú niektoré zložky pohrebných zvykov. Medzi sídliskovými hrobmi napríklad nebývajú neobvyklé užšie jamy s podpriemerným zahĺbením. Nadmerné hĺbky s vyšším objemom sa spájajú iba s jedincami s najhodnotnejším pohrebným inventárom. V takýchto hroboch bývajú prednostne nachádzané aj vnútorné úpravy z drevného hmoty. Ide však o menej náročné typy zastúpené doskovou podložkou a hlinenou komorou so stupňovitým dnom (obr. 8:2–4). Aj preto je medzi nimi výnimočná rámová konštrukcia zrubového typu z čiastočne opracovanej guľatiny, zdokumentovaná v orechovosadskom hrobe 36 (obr. 8:1).

Odlišný uhol pohľadu sa získa pri posudzovaní hrobov s pohrebným inventárom, pretože počet exemplárov nie je v globále nižší voči takto vybaveným pohrebiskovým hrobom. Skladba kolekcie nálezov má však zúženú typovú škálu. Pozostáva z menšieho počtu zástupcov, ktorí majú v prevahe nižšiu ekonomickú hodnotu. Aj preto v nej dominujú nože, keramické nádoby a železné hrkálky. Iba výnimočne sa vyskytol aj kamenný brús, kresací kamienok bez ocieľky, praslen, obilný kosák a britva. Predmety kultového charakteru sporadicky dopĺňajú keramické nádoby, zvieracie kosti z prílohy mäsitej potravy, vajcia a vedierko (obr. 9:1–4, 7, 9; 10:4, 13).

Ojedinelé exempláre bronzovej náušnice s trubičkovým alebo s jednostranným hrozienským záveskom prevyšujú častejšie doložené krúžkové náušnice, koráliky sú nadmerne sporadické (obr. 10:6–9). Nesporne dôležitejšia je úzka sekera, ostroha typu IV b (Ruttikay 2002, obr. 4) s kovovými súčasťami upínacieho remienka a hrot šípa s tuľajkou (obr. 9:10; 10:5, 10). Tieto nálezy doplnené britvou, kosákom, vedierkom a prílohou mäsitej potravy sa získali z orechovosadských hrobov 36, 43, z vilmakertského hrobu 11. Ich interiér je navyše upravený drevnou hmotou. Podľa identických úprav sa môžu k predchádzajúcej skupine pripojiť aj vilmakertské hroby 44, 48 s vyšším objemom (obr. 8:3, 4). V prvom z nich bol k dieťaťu priložený poškodený gombík zo strieborného plechu s vytepanou palmetovou výzdobou (obr. 9:8).

Predchádzajúce charakteristiky vyčleňujú spomedzi 38 sídliskových hrobov skupinu piatich reprezentantov, ktorých parametre stoja voči podpriemerným, nanajvýš priemerným zástupcom zo zvyšnej kolekcie. Na ich základe nadobúda päťica hrobových celkov nadpriemerné ukazovatele, ktoré predurčovali ich umiestnenie na vilmakertskej občinovej nekropole už počas 1. horizontu, hrob 44 sa zasa spája s 2. horizontom osídlenia lokality.

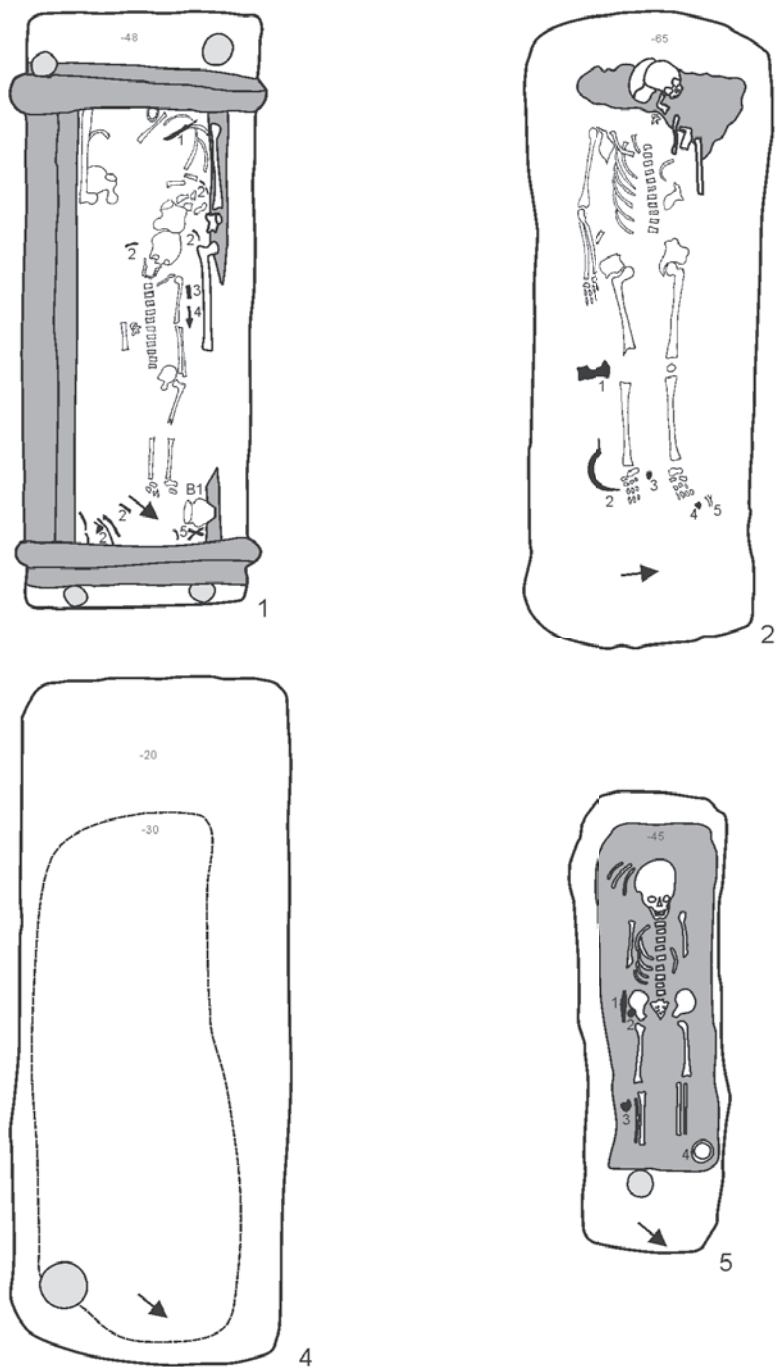

Obr. 8. Mužla-Čenkov, poloha Orechový sad. Sídľiskové hroby s vnútornou úpravou z drevnej hmoty. 1 – hrob 36; 2 – hrob 43. Mužla-Čenkov, poloha Vilmakert. Sídľiskové hroby s vnútornou úpravou z drevnej hmoty. 3 – hrob 48; 4 – hrob 43. Podľa Hanuliak–Kuzma 2015.

Abb. 8. Mužla-Čenkov, Lage Orechový sad. Siedlungsgräber mit Holzausstattung des Innenraums. 1 – Grab 36; 2 – Grab 43. Mužla-Čenkov, Lage Vilmakert. Siedlungsgräber mit Holzausstattung des Innenraums. 3 – Grab 48; 4 – Grab 43. Nach Hanuliak–Kuzma 2015.

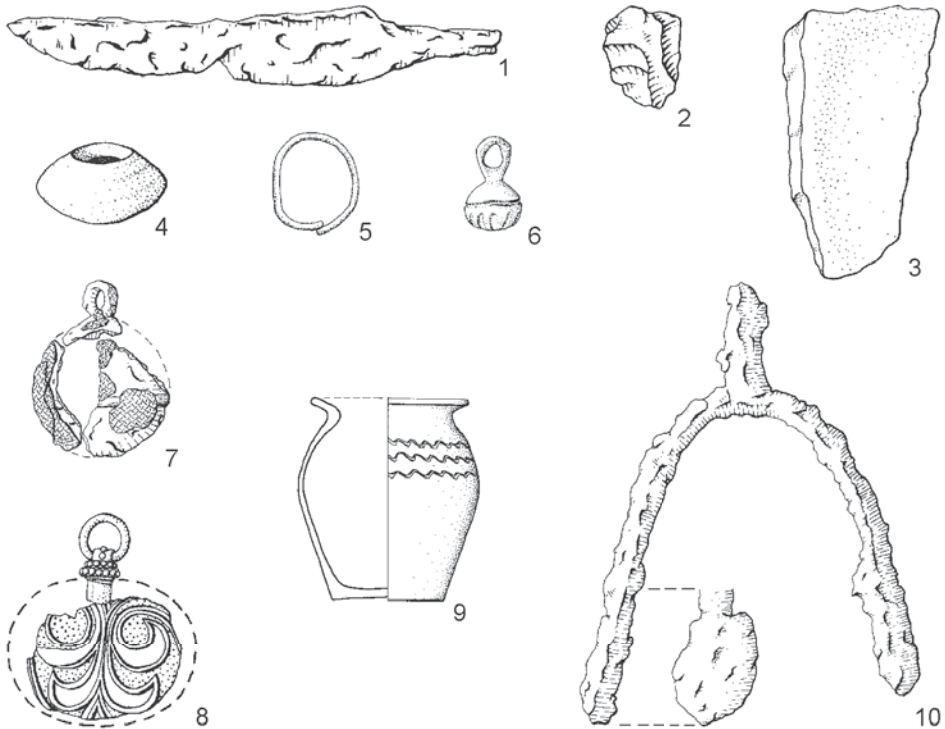

Obr. 9. Mužla-Čenkov, poloha Vilmakert. Základné typy predmetov zo sídliskových hrobov. Bez mierky – predmety majú iba ilustračnú hodnotu. Podľa Hanuliak–Kuzma 2015.

Abb. 9. Mužla-Čenkov, Lage Vilmakert. Grundtypen der Gegenstände aus den Siedlungsgräbern. Ohne Maßangaben – die Gegenstände dienen nur zur Illustration. Nach Hanuliak–Kuzma 2015.

Vo zvyšných hrobách zo spracúvanej kolekcie prevládajú počas všetkých troch horizontov podpriemerné rozmery hrobových jám. Prejav nižšej dôslednosti pri ich hĺbení sú častejšie ako na pohrebiskách. Ak sa k týmto dokladom pripojí chýbajúci či sporadicky doložený pohrebný inventár, dotvorí sa predstava o zámerne zníženom sociálnom statuse týchto jedincov. V skutočnosti však výsledný obraz zodpovedá vekovej skladbe celej skupiny. V nej totiž dominujú detskí jedinci, ktorí majú v danom súbore dvojtretinové zastúpenie. Obzvlášť početní sú jedinci stredného veku (Inf. II) s tradične najvyššou úmrtnosťou, ovplyvnenou detskými chorobami, nevhodnými hygienickými návykmi, nedostatočnými liečiteľskými praktikami. Ich organizmy oslabované nedostatočnou výživou častejšie podliehali endemickým a parazitickým ochoreniam (van Dülmen 1993, 83–106; Smetánka 2003, 86). Úmrtnosť detí z tejto kategórie, vyčíslená v celoslovenskom priemere na 52,5 %, narástla vo vilmakertských sídliskových hrobách na 76 %.

Napriek tomu zástupcovia z tejto skupiny bývajú aj do regulárnych pohrebiskových hrobov ukladaní prevažne bez inventára. Vo zvyšných prípadoch tvoria jeho kolekciu najdostupnejšie typy predmetov dennej potreby, ktoré informujú o postupnom zapájaní detí do pracovnej činnosti. Predmety kultového charakteru s ochrannou účinnosťou, výnimočne aj najjednoduchšie šperky, boli prikladané v súlade s individuálnym rozhodnutím príbuzných, motivovaných citovou väzbou. Militárii v hrobách chýbajú, pretože nemohli byť detskými jedincami reálne využívané (Hanuliak 2006, 271, 276–277).

Z predchádzajúcich poznatkov vyplynie, že nielen jedinci z početnej skupiny s podpriemernými, ale aj ďalší z päťice pochovaných s nadpriemernými parametrami neboli do sídliskových hrobov uložení na základe ich sociálneho postavenia či majetnosti príslušného rodinného zväzku. Existencia sídliskových hrobov sa nedá po vzore veľkomoravských Mikulčíc spojiť

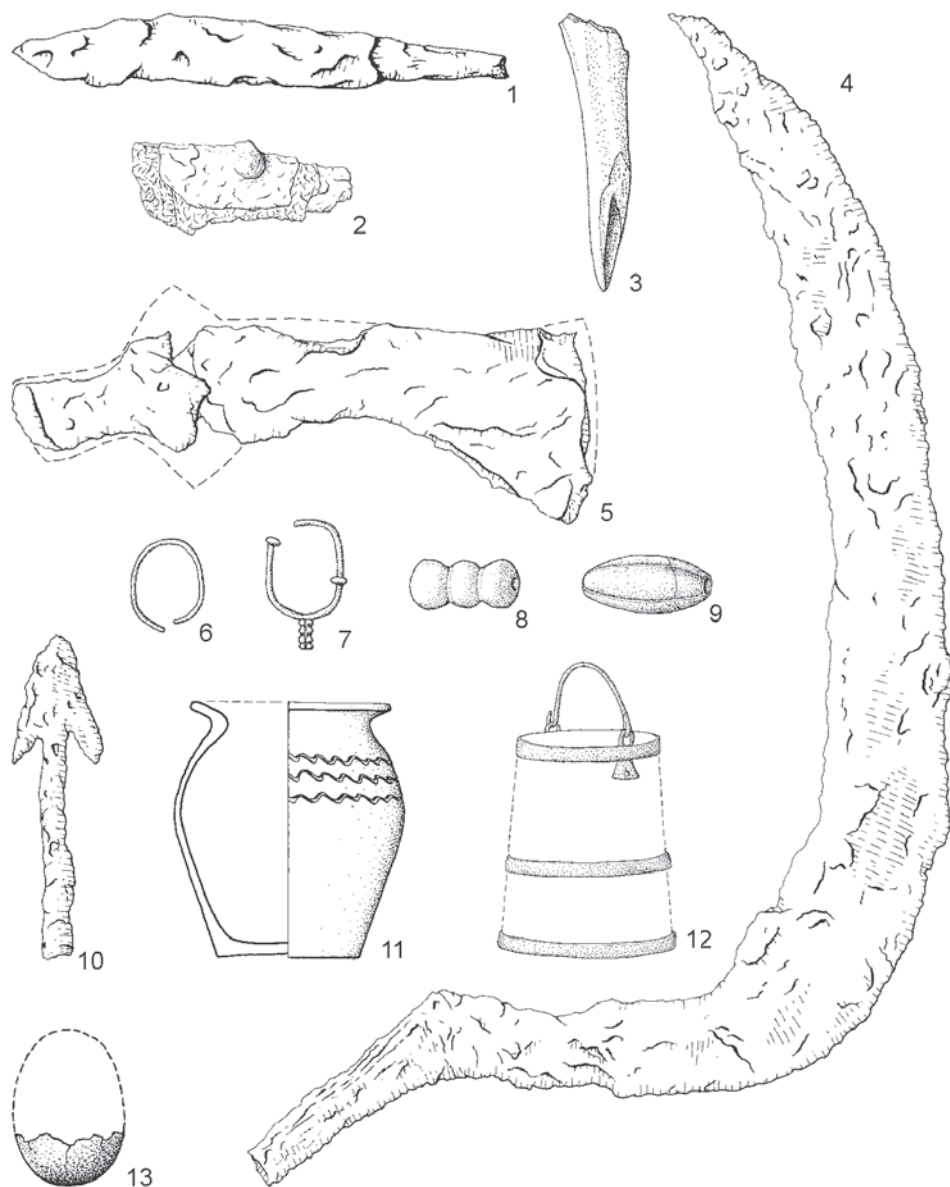

Obr. 10. Mužla-Čenkov, poloha Orechový sad. Základné typy predmetov zo sídliskových hrobov. Bez mierky – predmety majú iba ilustračnú hodnotu. Podľa Hanuliak–Kuzma 2015.

Abb. 10. Mužla-Čenkov, Lage Orechový sad. Grundtypen der Gegenstände aus den Siedlungsgräbern. Ohne Maßangaben – die Gegenstände dienen nur zur Illustration. Nach Hanuliak–Kuzma 2015.

s decimáciou obyvateľstva počas vojenského prepadu a plienenia centrálného hradiska (Hladík–Mazuch 2010, 198–202; Mazuch 2012, 143–154). V čenkovskom areáli sa totiž sídliskové hroby objavujú kontinuálne, a to už od najstaršieho horizontu. V súlade s predchádzajúcimi skutočnosťami mohla o ukladaní hrobov mimo občinového pohrebiska v oveľa väčšej miere rozhodovať chýbajúca väzba zomrelého s majoritnou spoločnosťou, ktorá sa buď nevytvorila, alebo sa niekdajší vzťah zámerne prerušil.

Prvá z možností mohla byť príkladne naplnená v polohe Orechový sad. Pochovaní z tejto skupiny majú voči vilmakertskému súboru odlišnú skladbu. Dominujú v nej dospelí muži (50,5 %), ktorých dopĺňa dospelá žena (10,1 %). Podľa toho tvoria dospelí 60,6 %, zatiaľ čo vo vilmakertskom areáli iba 26,6 %. Orechovosadské hroby sa taktiež spájajú len s 1. a 2. horizontom osídlenia. Predstavu o príslušníkoch tejto skupiny ako o cudzích, resp. o jedincoch nepatriacich k miestnym rodinným zväzkom, zreálňujú aj hroby 36 a 43. Počas 1. horizontu boli od sídliskových zhlukov z Vilmakertu odsunuté vyše 65 m. V nich uložení jedinci sú zo sociálneho aspektu navonok blízki príslušníkom miestnej elity z občinovej nekropoly. Ich hroby napriek tomu nevytvorili primárne jadro tohto sepulkrálného reprezentanta akiste pre chýbajúcu príbuzenskú väzbu. V oboch hroboch sa zistilo aj zámerné a s rôznou intenzitou vykonané porušenie telesných zvyškov.

Odlišná charakteristika prejavov spája možný vznik väčšiny sídliskových hrobov z vilmakertskej polohy s inými okolnosťami. V prípade dospelých oboch pohlaví k nim mohlo patriť závažnejšie porušenie noriem vtedajšieho právneho systému bez vykonanej nápravy (Hattenhauer 1998, 20–24; Le Goff–Smitt 1999, 344). Do odsunutého hrobu mohol byť uložený aj z komunity vyčlenený jedinec, ktorý zomrel bez asistencie príbuzných (Wožny 2002, 46). Okrem náhleho úmrtia vyvolávali dôvodné podozrenie pozostalých takisto neobvyklé alebo násilné okolnosti smrti (Ariés 2000, 19, 65; Jágerová 2001, 14, 25). U detí, osobitne z kategórie stredného veku, mohli o ich posmrtnom statuse rozhodnúť nepriaznivo vnímané neznáme až podozrivé okolnosti skonačia (Ariés 2000, 140; Hattenhauer 1998, 11; Pawlik 2004, 36), čo pri vtedajšej nadmernej úmrtnosti nemuselo byť až také neobvyklé.

Napriek načrtnutým príčinám možného vzniku zaznamenaných anomálií nepredstavovali zomrelí z čenkovského sídliska závažnejšie nebezpečenstvo ohrozujúce komunitu. To sa dá vyčítať aj z orientácie hrobov, v ktorej chýbajú nadmerne rozkolísané hodnoty. Väčšina prípadov sa stotožňuje so západnými azimutmi doloženými aj na pohrebiskách. Podľa toho sú ich hodnoty priaznivo nasmerované k úspešnému zavŕšeniu posmrtnej cesty zomrelých do predkresťanského záhrobia, umiestňovaného v miestach zapadajúceho slnka (Bylina 1995, 11–18; Wožny 2002, 48). Od tohto optimálneho smeru je zásadne odklonených iba deväť hrobov (23,7 %). Ide súčasne o také azimuty, ktoré sa objavili aj v piatich pohrebiskových hroboch.

V podobnom rozsahu nebyvajú časté ani nezvyčajné polohy tiel spájané s preventívnymi obrannými zámierkami, ani posteriórne prejavy so zámerne presunutými, rozloženými či chýbajúcimi kosťami. Z dôkladnejšieho vyhodnotenia prejavov takisto vyplynie, že hroby nie sú vo väčšom rozsahu nesystematicky rozptýlené po sídliskovej ploche. Vo vilmakertskom areáli sa takmer tretina hrobových jám sústreďuje v okolí občinovej nekropoly. Ďalšie sú vyhľbené pri obvodových liniách sídliskových zhlukov. Nejde o náhodu, pretože proskribovaní jedinci nenarúšali z takýchto miest posvätný pohrebiskový priestor, ani každodenný sídliskový mikrosvet žijúcej komunity.

Pri selektívnom výbere jedincov a chýbajúcich vzájomných väzbách medzi nimi sa zdajú byť vcelku pochopiteľné väčšie vzdialenosti medzi hrobmi. V orechovom sade ide o 10–34 m, vo Vilmakerte sa rozpätie obmedzilo na 10–25 m. Dve zoskupenia detských jedincov pochovaných od seba iba 0,5–3 m sa mohli dotvoriť na základe predpokladanej, nie exaktne potvrdenej príbuzenskej väzby. Napriek postrehnutému zomknutiu hrobov nepredstavujú tieto segmenty primárne pohrebiskové jadrá, pretože v nich chýba integrujúca prítomnosť dospeljej osoby.

### Jedinci v sídliskových objektoch

Od predchádzajúcich dvoch spôsobov pochovávaní je výrazne odlišná tretia forma. S ňou sa spájajú zomrelí spočívajúci v spodných častiach deviatich obilných zásobníč, nie v obvyklých hrobových jamách. Čenkovská lokalita sa tak pripája k iným štrnástim náleziskám zo Slovenska s identickou formou inhumácie (Hanuliak 2004a, 40).

Mierne varianty v uložení tiel sú ojedinelé. Prevládajú neprírodné ohnuté až pokrčené trupy a končatiny doplnené výrazne odklonenou orientáciou (obr. 11). Podľa toho sú tieto prejavy

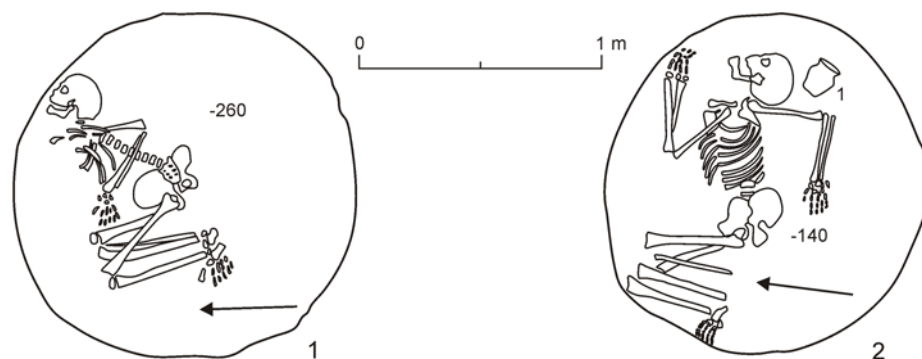

Obr. 11. Mužla-Čenkov, poloha Vilmakert. Jedinci v sídliskových objektoch. 1 – objekt 71; 2 – objekt 336. Podľa Hanuliak–Kuzma–Šalkovský 1993.

Abb. 11. Mužla-Čenkov, Lage Vilmakert. Individuen in Siedlungsobjekten. 1 – Objekt 71; 2 – Objekt 336. Nach Hanuliak–Kuzma–Šalkovský 1993.

blízke už známym formám preventívnych obranných praktík. Somatické zvláštnosti, vrodené defekty či doklady po prekonaných závažných ochoreniach sa na kostrovom materiáli nezistili. Chýba takisto akékoľvek svedectvo, ktoré by priblížilo sociálny status týchto jedincov. Jedinú hypoteticky prijateľnú možnosť poskytuje skladba tejto skupiny. V nej prevažujú nedospelé a dospelé osoby ženského pohlavia. Staršie deti sú zriedkavé, dospelý muž predstavuje výnimku.

Po pripojení tejto skupiny k zomrelým z občinovej nekropoly sa jej prvotné nevyvážené zloženie skoriguje a demografická skladba nadobudne štandardné proporcie zaznamenávané na súvekých pohrebiskách. Podľa tejto indicie mohli jedinci z obilníc patriť k miestnej elite. Počas vojenského útoku na opevnené sídlisko začiatkom 10. storočia zrejme tieto osoby zahynuli alebo neskôr skonali následkom nevhodne liečených poranení. V prípade ženských jedincov rôzneho veku mohlo dôjsť k ich zhanobeniu, čím sa znemožnilo ich pochovanie na občinovej nekropole. Takúto interpretáciu podporuje aj časové zaradenie všetkých obilných zásobníčkov do 2. horizontu osídlenia. Iba jediná z nich bola počas 3. horizontu porušená druhotným výkopom, pri ktorom sa zámerné porušili telesné zvyšky dvoch ženských jedincov.

### Zhodnotenie poznatkov

Analýza troch rozdielnych foriem pochovávaní poskytla pestrú škálu poznatkov. Prvoradý význam má z nich problematika sociálnych vzťahov, ktorá sa rôznym spôsobom premietla do hmotných prameňov. Z ich vyhodnotenia sa dá vyčítať, že na čenkovskej lokalite žili minimálne dve rozdielne hierarchicky zoradené skupiny. Nedostatočná vypovedacia schopnosť pramennej bázy však neumožňuje od seba odčleniť sídliskové zhluky sociálne diferencovaných rodinných väzkov.

Voči nadmerne početnej skupine jedincov s podpriemerným až priemerným sociálnym postavením sú príslušníci miestnej elity menej početní. Na občinovej nekropole ich zastupuje primárny, zložitejšie člený rodinný zväzok, z ktorého sa v mladšej fáze oddelil ďalší segment (obr. 2). Ani prejavy so zníženou majetkovou a sociálnou indikáciou nie sú natoľko zásadné, aby zmenili stanovenú pozíciu tejto komunity, pretože ich hroby tvoria súčasť jednotného sepulkrálného areálu. Pre celú skupinu nadobúda určujúci význam deväť hrobov s nadpriemernými rozmermi hrobových jám, s ich prípadnými drevenými úpravami, hodnotným ženským šperkom a vedierkami (obr. 3:3–6, 13, 14; 4:1–4; Hanuliak 2005, 274–275).

K stotožneniu tohto kolektívu s elitou z najvýznamnejších veľkomoravských centier chýbajú najmä militáriá. Ich absencia zrejme súvisí s vývojom pohrebných zvykov na území Slovenska, ktoré sa pričínili o nadmerný úbytok zástupcov predmetnej kategórie z hrobov počas poslednej tretiny 9. storočia (Hanuliak 2004, obr. 154, 162, 165; Hašek–Košta–Mařík 2012, 82).

Vplyv uvedeného trendu potvrdzujú nálezy z tejto kategórie, sporadicky doplnené o funkčné súčasti odevu, bohato zdobené fľašovité nádoby i železné misky sliezskeho typu nájdené v sídliskových kontextoch.

Prijateľnejšie životné podmienky analyzovanej skupiny môžu v náznakoch potvrdiť aj cribra orbitalia zo skeletového materiálu. Výskyt tejto anomálie v očniciach sa spája s poruchami vo výžive a nevhodnými hygienickými pomermi (Horáčková–Strouhal–Vargová 2004, 145–146). Akiste aj preto sa jej prítomnosť zaznamenala na nekropole iba u troch detí. Naproti tomu frekvencia predmetnej anomálie u zomrelých zo sídliskových hrobov dosahuje 20 % a spája sa s dospelým mužom a piatimi deťmi. Nemožno takisto prehliadnuť, že sa mužskí jedinci z nekropoly vyznačujú robustnejšou konštrukciou postkraniálneho skeletu a výškou postavy vyčíslenou v priemere na 170 cm. Ženská časť populácie, vrátane zomrelých z obilných zásobníčiek a sídliskových hrobov, má naproti tomu gracieľnejšiu konštrukciu a postavu o 12–20 cm nižšiu (Kolena 2013; Vondráková 1993, 161–164). K zrealneniu úrovne s vyšším sociálnym statusom príslušníkov posudzovanej skupiny chýbajú, žiaľ, hmotné pramene z lokalizovaného, no dosiaľ nepreskúmaného pohrebiska patriaceho zvyšným obyvateľom čenkovskej lokality s nanajvýš priemerným postavením.

K predchádzajúcim poznatkom sa nemôžu inšpiratívne pripojiť údaje získané z dvoch orechovosadských pohrebísk (obr. 5, 6). Zo zložíek pohrebných zvykov sa totiž v úplnosti vytratila ich niekdajšia reagencia s rozdielnym pohlavím a vekom zomrelých. Rozmery hrobových jám sú v prevahe podpriemerné. Ich vnútorné úpravy drevom sa obmedzili iba na dva menej presvedčivé prípady doskového prekryvu. Výrazne sa zredukovala prítomnosť pohrebného inventára (obr. 7:1–3). Jeho skladba sa obmedzila na exempláre vyberané náhodne spomedzi artefaktov, ktoré boli v predchádzajúcom období najčastejšie ukladané do hrobov.

Predostreté charakteristiky doplnené radovým usporiadaním hrobov zapadajú v štruktúre etapovitých premien osídlenia tohto priestoru do druhej štvrtiny 10. storočia. Obe pohrebiská patrili zvyškom pôvodného obyvateľstva, ktoré tu zotrvalo po prepade a vyplienení opevneného centra. Majetkové pomery a s nimi spätá sociálna pozícia rozdelila túto komunitu do dvoch skupín, ktoré svojich zomrelých pochovávali v rovnakom časovom úseku, no v rámci dvoch samostatných pohrebísk, vzdialených od seba iba 10 m.

Sociálna pozícia jedincov z hrobov vyhlbených v sídliskovom areáli sa nedá jednoznačne definovať. Zomrelí nepochádzajú z jednotného rodinného zväzku, ale z viacerých, čo komplikuje interpretáciu. Pozostali každého z nich samostatne rozhodovali o spôsobe pochovania príslušného jedinca, o redukcii tradičných pohrebných úkonov. Pri pochovávaní zomrelých bez inventára, ako aj pri výbere predmetov tejto kategórie mohla rozhodnúť nielen zásluhosť jedinca v kolektívnych aktivitách či majetnosť rodinného zväzku, ale aj závažnosť prečinu, pre ktorý členovia komunity konkrétneho člena vylúčili zo svojich radov. Keďže okolnosti tohto druhu nie sú zaznamenané v archeologickom ani v antropologickom materiáli, pri hľadaní príčin predmetnej formy inhumácie sa objavuje viacero interpretácií dotvorených na základe písomných a etnologických prameňov.

Materiál z čenkovského náleziska poskytol napriek tomu príležitosť spojiť sídliskové hroby z orechovosadského areálu s cudzími osobami, resp. s jedincami nedostatočne integrovanými v miestnej komunite (Hattenhauer 1998, 20–24). Vo vilmakertskom areáli mohlo zasa ísť najmä o zomrelých, ktorým nebol zámerne znížený sociálny status a štandardnými prostriedkami sa nezamedzil ich prístup do vtedajšieho záhrobia. Podľa toho zrejme pozostali iba prerušili s rizikovými jedincami príbuzenské väzby a zamedzili tak ich pochovaniu na regulárnom pohrebisku. V deviatich hroboch s odklonenou orientáciou od záhrobia, v troch hroboch s neobvyklou polohou tiel spájanou s preventívnymi obrannými praktikami a v jedenástich hroboch s posunutými, rozlomenými, prípadne i odstránenými kosťami mala byť naopak vylúčená posmrtná existencia dotýčnych osôb v záhrobí.

Kolekcia týchto i ďalších sporných momentov komplikuje sformovanie jednotnej a výstižne definovanej príčiny pochovávanie niektorých zomrelých v sídliskových hroboch. Z dostupných možností sú veľkou akceptovateľné dôvody vyvolané v minulosti porušením právnych noriem a neobvyklými okolnosťami úmrtia. Presvedčenie o všeobecnom uplatňovaní týchto, a nie iných zásad



napriek tomu chýba. Aj preto sa vynárajú nejasnosti pri zdôvodňovaní uloženia dospelého muža vo vilmakertskom hrobe 11. Ten mal byť podľa hlinenej komory so stupňovitým dnom, priloženej ostrohy (obr. 9:10) a robustnej telesnej konštrukcie pochovaný ako prvý na občinovej nekropole, nie však vo vzdialenosti 88 m od nej. Ďalším príkladom je mladá žena zo sídliskového hrobu 26. Podľa epigenetických znakov s ňou spríbuznený dospelý muž bol uložený do hrobu 29. Táto hrobová jama s vnútornou úpravou z drevej hmoty bola vyhlbená na občinovej nekropole vo vzdialenosti 16 m od hrobu 26 (Kolena 2013). Podľa nadpriemerných parametrov mal byť v tomto priestore vyhlbený aj detský hrob 44, symbolický hrob 48 (obr. 8:3, 4), rovnako tak aj hrob 36 dospelého v zrubovej komore a ďalší hrob 43 s jedincom na doskovej podložke i hodnotným inventárom z orechovosad-skej polohy (obr. 8:1, 2). Uvedení zástupcovia dopĺňajú dosiaľ známu skupinu jedincov s vyšším sociálnym postavením. Na základe svedectva hmotných prejavov by väčšina zvyšných sídliskových hrobov mala patriť komunite s nižším, resp. priemerným sociálnym statusom.

V prípade desiatich jedincov zo spodných častí deviatich obilných zásobníc budia zvýšenú pozornosť neobvyklé polohy tiel s neustálenými hodnotami orientácie. Tie sa stotožňujú s miernymi, výraznými až extrémnymi prejavmi preventívnych obranných praktík. V objekte 726 boli navyše telesné zvyšky dvoch žien počas druhotného zásahu zámerne dislokované. Neprehliadnuteľnú výnimočnosť predstavuje aj uloženie jedincov do sídliskových objektov, nie do regulárnych hrobov.

K zdôvodneniu týchto okolností, podobne ako v prípade zomrelých v sídliskových hroboch, chýbajú relevantné doklady hmotnej povahy. K závažnejším nedostatkom sa pripája aj chýbajúci pohrebný inventár, ktorý by spresnil sociálny status týchto osôb v pozemskom svete. S určitou istotou nie je náhodné, že pričlenením týchto jedincov k pochovaným z občinovej nekropoly dôjde v demografickej skladbe tejto skupiny k odstráneniu nevyváženej štruktúry. Súčasne sa zrealizuje aj výsledný počet príslušníkov, ktorí pôvodne tvorili súčasť tohto kolektívu. Z tohto pohľadu nie je neobvyklé, že sa počas vojenského prepadu útok prednostne zameria na likvidáciu príslušníkov miestnej elity, ktorí reprezentovali na lokalite najvýznamnejšiu spoločenskú vrstvu a usmerňovali všestranné aktivity obyvateľov v opevnenom sídlisku.

Štúdia bola vypracovaná v rámci projektu 2/0044/14 Agentúry VEGA.

## Literatúra

- ARIÉS, P., 2000: *Dějiny smrti I/1*. Praha.
- BYLINA, S., 1995: *Problemy słowiańskiego świata zmarłych. Kategorie przestrzeni i czasu, Światowit 40*, 9–25.
- DÜLMEN van, R., 1999: *Kultura a každodenní život v raném novověku (16.–18. století)*. Praha.
- FOTTOVÁ, E.–HENNING, J.–RUTTKAY, M., 2007: *Archeologický výskum včasnostredovekého hradiska v Majcichove – Archäologische Grabung eines frühmittelalterlichen Gurgwalls in Majcichov*. In: *Bojná. Hospodárska a politické centrum Nitrianskeho kniežatstva* (Pieta, K.–Ruttikay, A.–Ruttikay, M., edd.), 217–236. Nitra.
- GALUŠKA, L., 1996: *Uherské Hradiště-Sady. Křesťanské centrum říše velkomoravské – Uherské Hradiště-Sady. Das christliche Zentrum des Großmährischen Reiches*. Brno.
- HANULIAK, M., 2002: *Pohrebiská a spôsoby pochovávanía vo veľkomoravskom období*. In: *Slovensko vo včasnom stredoveku* (Ruttikay, A.–Ruttikay, M.–Šalkovský, P., edd.), 81–88. Nitra.
- 2004: *Veľkomoravské pohrebiská. Pochovávanie v 9.–10. storočí na území Slovenska – Grossmährische Gräberfelder und Bestattung in 9.–10. Jahrhundert auf dem Gebiet der Slowakei*. Nitra.
- 2004a: *Charakter a význam hraníc v časopriestorovej dimenzii pohrebného rítu z mladšieho úseku včasného stredoveku – Charakter und Bedeutung der Grenzen in zeiträumlichen Dimension des Begräbnisritus im jüngeren Abschnitt Frühmittelalters*, *AH 29*, 37–51.
- 2004b: *Hroby vo veľkomoravských sídliskových areáloch z územia Slovenska – Die Gräber in großmährischen Siedlungsarealen aus dem Gebiet der Slowakei*, *SlArch LII*, 2004, 301–346.
- 2005: *Skizze der Struktur der großmährischen Gesellschaft auf Grund des Gräberfeldmaterials auf dem Gebiet der Slowakei – Náčrt štruktúry veľkomoravskej spoločnosti na základe pohrebiskového materiálu*

- z územia Slovenska. In: Die frühmittelalterliche Elite bei den Völkern des östlichen Mitteleuropas. Spisy Archeologického ústavu AV ČR Brno 25 (Kouřil, P., ed.), 271–282. Brno.
- 2006: Detskí jedinci vo veľkomoravskom prostredí na základe pohrebiskových prameňov z územia Slovenska – Kinderindividuen im großmährischen Milieu aufgrund der Bestattungsquellen aus dem Gebiet der Slowakei, *SlArch LIV*, 2006, 259–284.
- 2010: Hroby ľudských jedincov v sídliskovom prostredí z 9.–10. storočia na území Slovenska – Graves of human individuals in settlement area from 9th–10th century on the territory of Slovakia. In: Hroby, pohrby a lidské pozůstatky na pravěkých a středověkých sídlišťích. *Živá archeologie – Supplementum 3* (Tichý, R., ed.), 200–210. Hradec Králové.
- HANULIAK, M.–KUZMA, I., 2015: Mužla-Čenkov II. Osídlenie z 9.–13. storočia. Nitra.
- HANULIAK, M.–KUZMA, I.–ŠALKOVSKÝ, P., 1993: Mužla-Čenkov I. Osídlenie z 9.–12. storočia. Nitra.
- HLADÍK, M.–MAZUCH, M., 2010: Problém interpretace vzájemného vztahu sídlišťích a pohřebních komponent v prostoru mikulčické raně středověké aglomerace, *PV 51/2009*, 197–207.
- HATTENHAUER, H., 1998: *Evropské dějiny práva*. Praha.
- HORÁČKOVÁ, L.–STROUHAL, E.–VARGOVÁ, L., 2004: *Základy paleopatologie. Panoráma biologické a sociokulturní antropologie 15* (Malina, J., ed.). Brno.
- HAŠEK, J.–KOŠTA, J.–MAŘÍK, J., 2012: Nálezy raně středověkých mečů v aglomeraci středověkého hradiska v Libici nad Cidlinou – Finds of Early Mediaeval swords in the agglomeration of Early Mediaeval stronghold at Libice nad Cidlinou, *SbNM 66*, 71–96.
- HRUBÝ, V., 1955: *Staré Město. Velkomoravské pohřebiště „Na valách“ – Die grossmährische Begräbnisstätte „Na valách“*. Praha.
- HULÍNEK, D.–ČAJKA, M., 2004: Včasnostredoveké hradiská na Orave v kontexte hradisk na strednom a západnom Slovensku – Frühmittelalterliche Burgwälle in der Orava-region im Kontext der Burgwälle in der Mittel- und Westslowakei, *SlArch LII*, 77–120.
- JÁGEROVÁ, M., 2001: Slovenský pohreb. In: *Obyčajové tradície pri úmrtí a pochovávaní na Slovensku s osobitným zreteľom na etnickú a konfesionálnu mnohotvárnosť* (Botík, J., ed.), 13–31. Bratislava.
- KALOUSEK, F., 1971: Břeclav-Pohansko I. Velkomoravské pohřebiště u kostela, Břeclav-Pohansko I. Gossmährisches Gräberfeld bei der Kirche. Brno.
- KOLENA, B., 2013: Mužla-Čenkov. Antropologická analýza skeletov ľudských jedincov, rkp. uložená na FF UKF Nitra.
- KONEČNÝ, L. J., 2011: Die kirchliche Topografie und das sog. Palastgebäude auf der Akropolis des Burgwalls von Mikulčice. In: *Frühgeschichtliche Zentralorte in Mitteleuropa. Internationale Konferenz und Kolleg der Alexander von Humboldt-Stiftung zum 50. Jahrestag des Beginns archäologischer Ausgrabungen in Pohansko bei Břeclav, 5.–9. 10. 2009*, Břeclav, Tschechische Republik (Macháček, J.–Ungerma, Š., ed.), 289–307. Bonn.
- LE GOFF, J.–SMITT, J.-C., 1999: *Encyklopedie středověku*. Praha.
- MAZUCH, M., 2012: Výzkumy severního předhradí hradiště Valy u Mikulčic. K otázce zániku velkomoravských mocenských center na počátku 10. věku – Excavation of the northern suburbium of the Mikulčice-Valy fort and violent downfall of the Great Moravian centres at the beginning of the 10th century. In: *Mezi raným a vrcholným středověkem. Pavlu Kouřilovi k šedesátým narozeninám přátel, kolegův a žáci* (Doležel, J.–Wihoda, M., ed.), 137–159. Brno.
- PAWLIK, J. J., 2004: Śmierć dziecka w Afryce. In: *Dusza maluczka a strata ogromna. Funeralia Lednickie 6* (Dzeduszycki, W.–Wrzesiński, J., ed.), 35–42. Poznań.
- PLETERSKI, A., 2011: Wie auf der Erde, so im Himmel – himmlischer Hof bei der Slawen. In: *Frühgeschichtliche Zentralorte in Mitteleuropa. Internationale Konferenz und Kolleg der Alexander von Humboldt-Stiftung zum 50. Jahrestag des Beginns archäologischer Ausgrabungen in Pohansko bei Břeclav, 5.–9. 10. 2009*, Břeclav, Tschechische Republik (Macháček, J.–Ungerma, Š., ed.), 125–132. Bonn.
- PROCHÁZKA, R., 2009: Vývoj opevňovací techniky na Moravě a v českém Slezsku v raném středověku – Die entwicklung der Befestigungstechnik in Mähren und Tschechischen-Slesien im Früh- und Hochmittelalter. Brno.
- PROFANTOVÁ, N., 2003: Mikulčice – pohřebiště u 6. kostela: Pokus o chronologické a sociální zhodnocení – Mikulčice – Gräberfeld bei der 6. Kirche: Versuch einen chronologischen und sozialen Auswertung. In: *Mikulčice – pohřebiště u 6. a 12. kostela. Spisy Archeologického ústavu AV ČR 22* (Kouřil, P., ed.), 7–209. Brno.
- SMETÁNKA, Z., 2003: *Archeologické etudy. Osmnáct kapitol o poznávání středověku*. Praha.
- VONDRÁKOVÁ, M., 1993: Antropologický rozbor včasnostredovekých kostier. In: *Hanuliak, M.–Kuzma, I.–Šalkovský, P., Mužla-Čenkov I. Osídlenie z 9.–12. storočia*, 159–164. Nitra.
- WOŹNY, J., 2002: Symbolika śmerci i rytualow pogrzebowych w kulturach wcześnieotradycyjnych na ziemiach polskich. In: *Popiol i kosć. Funeralia lednickie 4* (Wrzesiński, J., ed.), 45–58. Sobótka – Wrocław.

## Zusammenfassung

### Die soziale Stellung der Bevölkerung einer befestigten Siedlung aus dem 9.–10. Jahrhundert in Mužla-Čenkov

In der zum Kataster der Gemeinde Mužla gehörenden Siedlung Čenkov wurde ein aus der Zeit zwischen der zweiten Hälfte des 9. und der ersten Hälfte des 10. Jahrhunderts stammendes Siedlungsgebilde untersucht. Es erstreckt sich entlang des Donauufers in den Lagen Vilmakert und Orechový sad. Dort wurden 389 Siedlungsobjekte und 92 Skelettgräber freigelegt. Ende des 9. Jahrhunderts wurde der zentrale Teil der Bebauung der Lage Vilmakert von einer Befestigung begrenzt (Abb. 1). Ihr zufolge, entsprechend der gesamten Ausdehnung der Fundstelle von 2,74 ha und auch wegen ihrer Lage an der Grenzlinie des großmährischen Territoriums, kann die Fundstelle den zeitgenössischen Burgwällen mit militärischer Schutzfunktion zugeordnet werden. Siedlungsgebilde dieser Kategorie verfügen jedoch über keine solch konzentrierte Bebauungsdichte mit dominierendem Anteil an Kornspeichern (199 Objekte) und Grubenwohnhäusern (81 Objekte), auch nicht der vereinfachte Befestigungstyp ohne Rost- oder Kammerkonstruktion. Demnach zählt die Siedlung Čenkov zu einem neuen Typ von Siedlungsgebilden, die zur Ansammlung und Lagerung von Agrarprodukten vorgesehen waren und erst in einer späteren Phase ihres Bestehens befestigt wurden.

Die meisten dort gemachten Funde der materiellen Kultur machen Gegenstände des täglichen Gebrauchs aus, Arbeitsgeräte kommen nur sporadisch vor. In Ausnahmefällen sind die Fundgegenstände mit einer höheren wirtschaftlichen und sozialen Stellung der lokalen Bevölkerung verbunden. Dazu zählen Militaria, Riemen- und Kleidungsbestandteile, flaschenförmige Keramikgefäße, Eimer und Eisenschüsseln. Auch die Skelettgräber legen Zeugnis über die vielfältig strukturierte Gemeinschaft ab. Genauere Informationen kann man von den Gräberfeldern erhalten. Unter ihnen zählt die aus 25 Gräbern bestehende Gemeindenekropole im südwestlichen Teil der Vilmakerter Fläche zu den führenden Fundstellen. Aufgrund der Lage der Gräber lassen sich die zu einem primären Familienverband zählenden Gräber voneinander trennen, wovon in jüngerer Zeit ein weiterer Verband mit niedriger sozialer und wirtschaftlicher Stellung abgetrennt wurde (Abb. 2). Für diese ganze Gruppe sind neun Gräber mit überdurchschnittlichen Abmessungen, Holzausstattungen des Innenraums, Eimer und prachtvollem Frauenschmuck bedeutend (Abb. 3, 4). Gemäß diesen Informationen gehören alle Gräber Angehörigen der höchsten Gesellschaftsschicht, die in der dortigen Gemeinschaft gelebt hatten. Zweifellos hängt mit ihnen auch eine Kollektion von Luxusgegenständen zusammen, die im Siedlungsmilieu gefunden wurden.

Die übrige, in den meisten der 24 oder 26 Behausungen lebende Bevölkerung mit durchschnittlichem bis unterdurchschnittlichem sozialen Status mussten im 1. und 2. Horizont an einem anderen Ort bestattet werden. Mit hoher Wahrscheinlichkeit wurde für diesen Zweck die ovale Anhöhe gewählt, deren Rand von den Siedlungsobjekten der ältesten Besiedlungsetappe 115 m entfernt war. In der Nachbarlage Orechový sad wurde ein Gräberfeld mit 15 Gräbern und ein weiteres mit 14 Gräbern untersucht (Abb. 5, 6). Laut den Begleitinformationen wurden beide Nekropolen während des 3. Horizontes genutzt (Abb. 7). Beide gehörten offenbar zur übriggebliebenen Bevölkerung, die diesen Raum weiterhin noch bewohnte, auch nachdem die Fundstelle ihren ursprünglichen Nutzungszweck oder die davon abgeleitete Bedeutung verloren hatte.

Die über die Bestattungen gewonnenen Erkenntnisse werden noch um 38 über die Siedlungsfläche beider Fundstellenteile verstreute Gräber ergänzt. Im 1.–3. Horizont wurden diese Gräber entlang den Außenlinien der Siedlungsagglomerationen eingetieft. Diese Tatsache deutet darauf hin, dass Verstorbene von mehreren, in den entsprechenden Siedlungsagglomerationen lebenden Familienverbänden in diese Gräber gelegt wurden. Diese Individuen wurden aufgrund von gewichtigen, nicht näher präzisierbaren Gründen aus dem eigenen Familienverband ausgeschlossen. Aus diesem Grund konnten ihre Körper nach ihrem Tod nicht auf einem gewöhnlichen Gräberfeld beigesetzt werden. Und zwar auch trotz der Tatsache, dass in mindestens

vier Gräbern überdurchschnittlich Indikatoren vorkamen (Abb. 8–10). Aus ähnlichen Gründen wurden im 2. Horizont zehn Individuen in den unteren Teil von neun geleerten Kornspeichern geworfen (Abb. 11). Bei den Verstorbenen handelt es sich überwiegend um Frauen. Ihre nicht einheitlich orientierten leiblichen Überreste ruhten in würdeloser Lage. Sie gehörten offenbar zu der Elite, die zu Beginn des 10. Jahrhunderts während des Überfalls und der Plünderung des befestigten Areals durch ungarische militärische Truppen umgekommen waren.

Die vorliegende Studie wurde im Rahmen des Projektes der Förderagentur VEGA 2/0044/14 ausgearbeitet.

PhDr. Milan **Hanuliak**, DrSc., Archeologický ústav SAV, Akademická 2, SK 949 21 Nitra,  
Slovenská republika, [milan.hanuliak@savba.sk](mailto:milan.hanuliak@savba.sk)

