

Kaňáková Hladíková, Ludmila

[Katalog nálezů]

In: Kaňáková Hladíková, Ludmila. *Posteneolitická štípaná industrie na Moravě*. Měřínský, Zdeněk (editor); Klápště, Jan (editor). 1. vyd. Brno: Masarykova univerzita, 2013, pp. 6-432

ISBN 978-80-210-6421-8

Stable URL (handle): <https://hdl.handle.net/11222.digilib/129717>

Access Date: 17. 02. 2024

Version: 20220831

Terms of use: Digital Library of the Faculty of Arts, Masaryk University provides access to digitized documents strictly for personal use, unless otherwise specified.

Poznámka autorky

Smyslem předkládaného katalogu je především poskytnout obrazový srovnávací materiál jak pro samotné studium štípané industrie mladšího pravěku, tak pro základní určení neznámého materiálu z nových výzkumů.

Rozsáhlé rešerše z literatury a nálezových zpráv již shromáždili jiní (OLIVA – NERUDA – PŘICHYSTAL 12999; OLIVA 2003 aj.; KOPACZ – ŠEBELA – PŘICHYSTAL 2006) a proto nepovažuji za nutné textovou část katalogu rozšiřovat. Uvedeny jsou vždy jen ty zdroje, které byly skutečně prostudovány. Smyslem tohoto studia bylo pouze cílené vyhledávání konkrétních údajů o nálezových okolnostech, určení přesnější lokace nálezu v mapovém podkladu a případně zjištění možných intruzí. Předmětem této práce nebylo shromáždit všechny psané prameny a zmínky.

Katalog má jednotnou strukturu. Proškrtnutí v jednotlivých kolonkách neznačí, že pramen neexistuje, ale pouze, že žádný nebyl dohledán. Součástí záznamu je úsek z databáze a kresebná dokumentace. Všechny uvedené artefakty byly studovány z autopsie. V některých případech však kresebná dokumentace nebyla buď z důvodů časových, nebo pro omezení správce fondu, provedena. V tabulce databázového úseku jsou s ohledem na přehlednost pouze základní informace. Plný databázový záznam je možné vyhledat v elektronické verzi databáze, dostupné v repozitáři disertačních prací on-line Masarykovy univerzity v Brně.

K veškerým analýzám v textové části práce byly použity výhradně artefakty zkoumané z autopsie. Domnívám se, že bez toho, aby badatel vlastní artefakt viděl, není možné jej spolehlivě zařadit a data následně statisticky využívat.

BEDŘICHOVICE „Malá pole“ (o. Brno venkov) PROTOÚK

Literatura

ČIŽMÁŘ, M. – GEISLEROVÁ, K. – RAKOVSKÝ, I. 1981: Rettungsgrabungen auf der Autobahnstrasse Brno – Holubice im Jahre 1979. PV 1979, 68.

Nálezová zpráva

Horáček, T. NZ1822 AÚB

Peškař, I. NZ2247/50 AÚB

Čižmář, M. – Geisler, M – Rakovský, I. NZ327/83 AÚB

Nálezové okolnosti

Nedatovaná nálezová zpráva T. Horáčka uvádí zjištění únětických hrobů s keramikou na poli Fr. Tomáška. Následný výzkum I. Peškaře upřesňuje, že v září roku 1953 byl orbou zachycen hrob severně od obce mezi státní silnicí Brno – Vyškov a její odbočkou do Podolí. Zjištěno bylo 11 únětických (později datovaných jako protoúnětické) a 3 laténské hroby. Žádné neolitické intruze nebyly zjištěny. Hroby se štípanou industrií jsou situovány v severní polovině odkryté plochy s hroby.

Hrob 1: ve zúžené severní části hrobu (v nohách) byla mezi další keramikou nalezena roztlačená mísa s rohovcovým nožikem (inv. č. 1/53-5) uvnitř.

Hrob 2: zničen, v zásypu byly zjištěny drobné keramické zlomky a štípaná industrie (inv. č. 2/53-2).

Hrob 3: před obličejem pohřbeného, v linii od nosu (kde byla uložena nádoba) k týlu bylo vyskládáno 7ks štípané industrie (inv. č. 3/53-5-11), v nohou vedle dvou dalších nádob se nacházel 1ks štípané industrie (inv. č. 3/53-12), pod hlavou bronzový kroužek, za tělem kostěné šídlo.

Roku 1979 byly dalším výzkumem zjištěny další protoúnětické hroby, sídlištní objekt kultury zvoncovitých pohárů, sídliště únětické kultury a laténský hrob. V protoúnětických hrobech č. 3, 11 a 12 byla zjištěna štípaná industrie, rovněž tak v únětickém sídlištním objektu č. 1.

Hrob 3: za hlavou byly uloženy dvě nádoby, za tělem v bederní partii kamenná šipka (inv. č. 33/80).

Hrob 11: v hrobě s částečným kamenným obkladem byly uloženy dvě nádoby v nohou a ze zásypu pochází 1ks štípané industrie (inv. č. 59b/80).

Hrob 12: hrob dospělého s dítětem v náručí byl vybaven třemi nádobami u hlavy, na hrudní kosti spočívala kostěná jehlice, v okolí předloketních kostí dvě kamenné dýky (inv. č. 64/80, 65/80) a pilka (inv. č. 63/80), pod holenní kostí dalších 5ks štípané industrie (inv. č. 66/80, 68-71/80). V zásypu byly zjištěny dvě kamenné šipky (inv. č. 72/80, 73/80) a v oblasti hrudníku dva kostěné nástroje.

Objekt 1: oválná mělká jáma se schodkem a rovným dnem obsahovala velkou nádobu a hrnek, 12 keramických zlomků, 2 kolečka ze střepu, přeslen, broušený kamenný nástroj a 2ks štípané industrie (inv. č. 19/80 a 20/80).

Bedřichovice – Malá pole – v hrobě č. 12/1980 je zjevná intruzivní složka inv. čísel 00138-66 a 68 až 71/80 (5 kusů nalezených pod holenní kostí, 4 z nich patinované, poslední ze SGS). Ostatní inventář je nápadně reprezentativní (pilka/nůž, dva hroty dýky a v zásypu dvě šipky. Zde je podstatné upozornit na fakt, že jev plošné retuše není vázán na konkrétní surovinu a u dýk je tedy použití SGS pragmatickým projevem s ohledem na kvalitu suroviny. Plošná retuše a import SGS nejsou symbolicky nebo kulturně propojené. Menší ze dvou dýk v hrobě 12 dýka mohla patřit dítěti.

Uložení:

MZM Rebešovice

Analýza ŠI a obrazová dokumentace

DTB	objekt	sur.	kvalita suroviny	typ	určení	poznámka k typu RN	uložení
2307	hrob 1/1953	KL I	kvalitní	RN na BÚ	srpovka	lesk BL	MZM Rebešovice, ič. 1/53-5
2308	hrob 2/1953	KL I	kvalitní	MR na BÚ			MZM Rebešovice, ič. 2/53-2
2309	hrob 3/53	KL I	kvalitní	RN na SÚ s KB	zobec		MZM Rebešovice, ič. 3/53-5
2310	hrob 3/53	KL I	kvalitní	RN na KÚ	stíradlo		MZM Rebešovice, ič. 3/53-6
2311	hrob 3/53	KL I	kvalitní/jemná	opotř. SÚ s Pboky	stíradlo		MZM Rebešovice, ič. 3/53-7
2312	hrob 3/53	KL II	jemná	MR na reparačním BÚ			MZM Rebešovice, ič. 3/53-8
2313	hrob 3/53	KL I	kvalitní	opotřeбенý KÚ			MZM Rebešovice, ič. 3/53-9
2314	hrob 3/53	KL II	jemná	RN na BÚ s KB+PB	zobec		MZM Rebešovice, ič. 3/53-10
2315	hrob 3/53	KL I	kvalitní	opotřeбенý KÚ			MZM Rebešovice, ič. 3/53-11
2316	hrob 3/53	KL II	jemná	BÚ s PB			MZM Rebešovice, ič. 3/53-12
2317	hrob 3/80	KL I	kvalitní	RN na BÚ	šipka	s konkávní bází	MZM Rebešovice, ič. 00138-33/80
2318	hrob 11/80	KL I	kvalitní/jemná	RN na BÚ	pilka	bifaciální, bez boku	MZM Rebešovice, ič. 00138-59/80
2319	hrob 12/80	KL I	kvalitní	RN na BÚ s KT	pilka	unifaciální, s RB	MZM Rebešovice, ič. 00138-63/80
2320	hrob 12/80	SGS	jemná	RN na BÚ	dýka	list	MZM Rebešovice, ič. 00138-64/80
2321	hrob 12/80	SGS	kvalitní/jemná	RN na BÚ	dýka	list	MZM Rebešovice, ič. 00138-65/80
2322	hrob 12/80	KL I	kvalitní	RN na BÚ	šipka	s konkávní bází	MZM Rebešovice, ič. 00138-72/80
2323	hrob 12/80	KL II	jemná	RN na BÚ	šipka	s konkávní bází	MZM Rebešovice, ič. 00138-73/80
2324	obj. 1	KL I	kvalitní	RN na BÚ	zoubky		MZM Rebešovice, ič. 00138-19/86
2325	obj. 1	KL I	kvalitní	RN na BÚ	vrub		MZM Rebešovice, ič. 00138-20/86

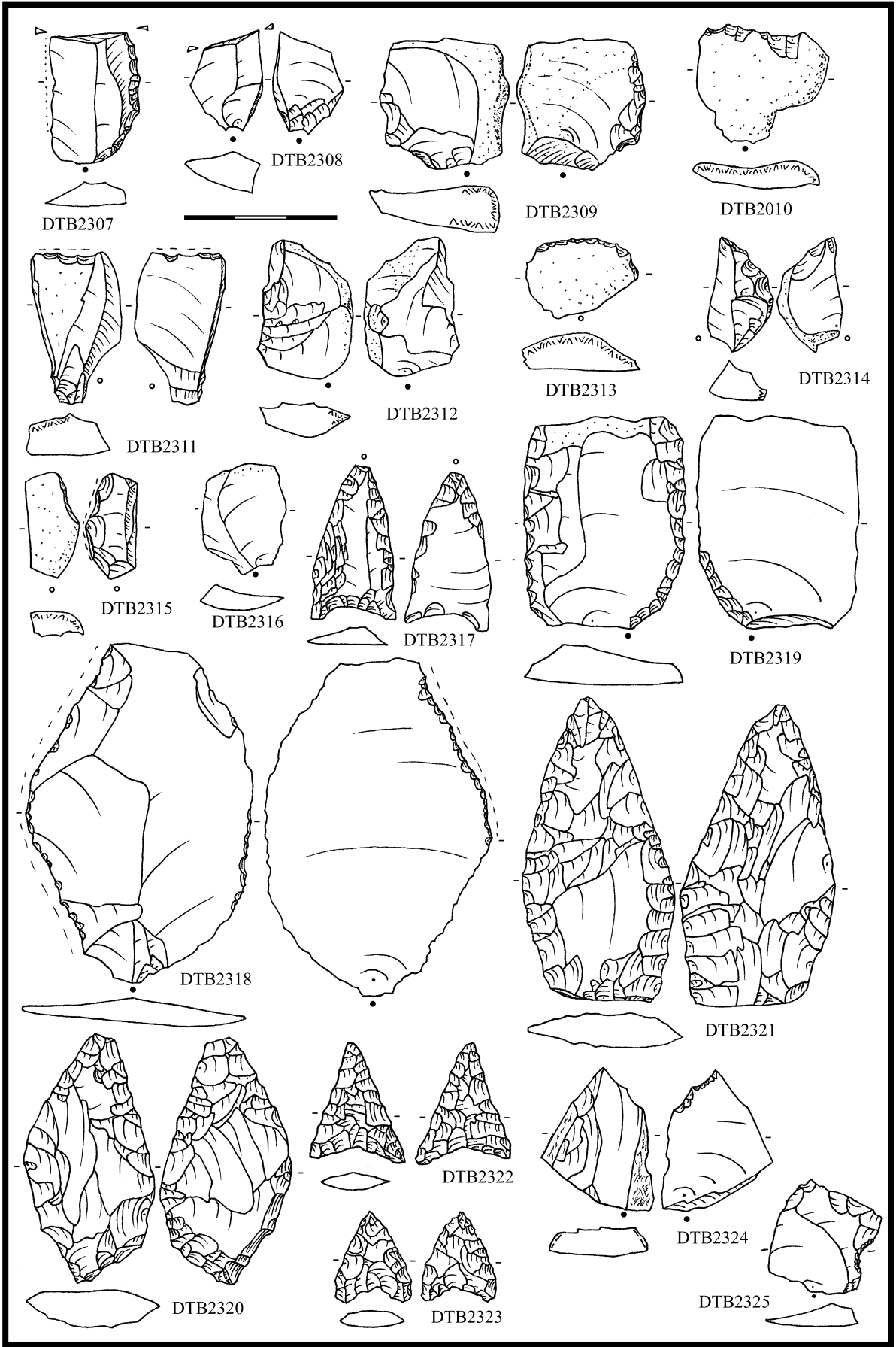

BLUČINA „Cezavy“ (o. Brno venkov) ÚK, VĚ, (SPP)

Literatura

TIHELKA, K. 1960: Moravský věteřovský typ I, PA LI/1, 27-135, zvl. 84, 123

TIHELKA, K. – HANK, V. 1949: Blučina u Židlochovic, opevněná osada z doby bronzové. AR I, 47, 55-59.

Nálezová zpráva

-

Nálezové okolnosti

První výzkum proběhl pod vedením K. Tihelky již roku 1948. Zda inventář z tohoto výzkumu obsahoval i štípanou industrii není známo. Soubory nejsou dostupné. Analyzovaný soubor pochází z výzkumů M. Salaše v letech 1986-1993. Poloha je postižena svahovými procesy, zvláště ve svrchní vrstvě (I). Po svahu je roztroušena nepočtená paleolitická industrie z gravettienské polohy na návrší.

Uložení:

MZM Rebešovice

Analýza ŠI a obrazová dokumentace

pro svou obsáhlost nemohl být do tabulky začleněn detailní záznam polohy každého artefaktu (viz elektronická verze databáze).

DTB	surovina	kvalita suroviny	typ	určení	uložení
1406	drahanský křemenec	kvalitní	BÚ		MZM Rebešovice i.č. 149082
1407	KL I	kvalitní	janus BÚ		MZM Rebešovice i.č. 149081
1408	KL I	kvalitní	RN na BÚ	dlátko	MZM Rebešovice i.č. 149087
1409	MJR	kvalitní + jemná	BÚ		MZM Rebešovice i.č. 149088
1410	KL I	kvalitní	RN na SÚ	srpovka neretušovaná s RB, lesk BL	MZM Rebešovice i.č. 149090
1411	KL I	kvalitní	RN na BÚ	srpovka, zlomek	MZM Rebešovice i.č. 149084
1412	KL I	kvalitní/jemná	RN na BÚ	dlátko	MZM Rebešovice i.č. 149086
1413	KL I	kvalitní	BÚ		MZM Rebešovice i.č. 149921
1414	KL I	kvalitní	RN na L	srpovka, bifaciální s RB, lesk BL	MZM Rebešovice ev.č. 499
1415	KL I	kvalitní	RN na PÚ	srpovka, bifaciální bez boku, lesk BL	MZM Rebešovice ev.č. 1138
1416	KL I	kvalitní	RN na reparačním BÚ	drasadlo	MZM Rebešovice ev.č. 1103
1417	KL I	kvalitní	BÚ		MZM Rebešovice ev.č. 1190
1418	KL I	kvalitní	janus BÚ		MZM Rebešovice ev.č. 1378
1419	KL I	kvalitní/jemná	RN na BÚ	srpovka, bifaciální s PB, lesk BL	MZM Rebešovice ev.č. 1072a
1420	KL I	kvalitní	RN na BÚ	srpovka, bifaciální s RB, lesk BL	MZM Rebešovice ev.č. 1443
1421	KL I	kvalitní	RN na BÚ	pilka, unifaciální, s RB	MZM Rebešovice ev.č. 2933
1422	KL I	kvalitní	RN na BÚ	škrabadlo, v/š 0,38	MZM Rebešovice ev.č. 3034
1423	KL I	kvalitní	RN na hraně jádra	drasadlo	MZM Rebešovice ev.č. 4226
1424	KL I	kvalitní	RN na L	srpovka, bifaciální s RB, lesk BL	MZM Rebešovice i.č. 149083
1425	KL II	jemná	RN na BÚ	drasadlo, dvojité	MZM Rebešovice i.č. 141251
1426	KL I	kvalitní	RN na BÚ	srpovka, bifaciální s RB, lesk BL	MZM Rebešovice i.č. 141252
1427	KL I	kvalitní	zkouška	nověji obitý patin. fragment suroviny	MZM Rebešovice i.č. 141253
1428	KL II/SGS	jemná + kvalitní	BÚ		MZM Rebešovice i.č. 141254
1429	KL II	jemná	RN na janus BÚ	pilka, bifaciální, s KB	MZM Rebešovice i.č. 141255
1430	KL I	kvalitní	RN na reparačním BÚ	pilka, unifaciální, s PB	MZM Rebešovice i.č. 141256
1431	KL II/SGS	jemná	janus BÚ		MZM Rebešovice i.č. 141257
1432	radiolarit	jemná	RN na PÚ	zoubky	MZM Rebešovice i.č. 141258
1433	KL I	kvalitní	RN na KÚ	zoubky	MZM Rebešovice i.č. 141259
1434	KL I	jemná/kvalitní	janus BÚ		MZM Rebešovice i.č. 141260

1435	KL I	kvalitní	RN na BÚ	neretušovaný nůž s RB	MZM Rebešovice i.č. 141261
1436	KL I	jemná/kvalitní	RN na BÚ	pilka, unifaciální, s KB	MZM Rebešovice i.č. 141509
1437	KL I	kvalitní	RN na BÚ	šipka s konkávní bází	MZM Rebešovice i.č. 141508
1438	KL I	kvalitní	RN na BÚ	srpovka, bifaciální s RB, lesk VL	MZM Rebešovice i.č. není
1439	KL II	jemná	jádro na SÚ	ploché unifaciální, neprav., úštěpové	MZM Rebešovice i.č. není
1440	KL II	kvalitní/jemná	RN na BÚ s KB	neretušovaný nůž s KB	MZM Rebešovice i.č. není
1441	křemen	vhodná	MR na SÚ		MZM Rebešovice i.č. není
1442	KL I	kvalitní/jemná	RN na KÚ	zobec	MZM Rebešovice i.č. není
1443	KL II	jemná	RN na BÚ	škrabadlo, v/š 0,37	MZM Rebešovice i.č. není
1444	KL I	kvalitní	SÚ		MZM Rebešovice i.č. není
1445	KL I	kvalitní/jemná	RN na L	srpovka	MZM Rebešovice i.č. není
1446	KL I	kvalitní/jemná	BÚ (šupina)		MZM Rebešovice i.č. není
1447	KL I	kvalitní	BÚ s PB		MZM Rebešovice i.č. není
1448	KL I	kvalitní	BÚ		MZM Rebešovice i.č. není
1449	KL II	jemná	RN na L	retušovaná čepel	MZM Rebešovice i.č. není
1450	KL I	kvalitní	KÚ		MZM Rebešovice i.č. není
1451	KL II	jemná	BÚ		MZM Rebešovice i.č. není
1452	KL I	kvalitní	RN na L	srpovka bifac., bilater, lesk bifac. bilat.	MZM Rebešovice ev.č. 249a
1453	KL I	kvalitní	BÚ		MZM Rebešovice ev.č. 249b
1454	KL I	kvalitní	MR na BÚ		MZM Rebešovice ev.č. 249c
1455	KL II	jemná	opotřebený BÚ	vrub	MZM Rebešovice ev.č. 149
1456	KL I	kvalitní	RN na BÚ	srpovka, bifaciální s RB, lesk BL	MZM Rebešovice ev.č. 188
1457	KL I	kvalitní	RN na BÚ	srpovka, unifaciální s RB, lesk BL	MZM Rebešovice ev.č. 535
1458	KL II	jemná	BÚ		MZM Rebešovice ev.č. 500
1459	KL I	kvalitní	RN na BÚ	dlátko	MZM Rebešovice ev.č. 720a
1460	KL I	kvalitní/jemná	opotřebený BÚ	neretušovaný nůž s PB	MZM Rebešovice ev.č. 854a
1461	brekie KL I	vhodná	opotřebená L	neretušovaný nůž s PB	MZM Rebešovice ev.č. 327b
1462	KL I	vhodná	opotřebený BÚ	neretušovaný nůž s PB	MZM Rebešovice ev.č. 639
1463	KL I	kvalitní	opotřebený BÚ s PB	neretušovaný nůž s PB	MZM Rebešovice ev.č. 3924
1464	KL I	kvalitní	MR na SÚ	neretušovaný nůž s PB	MZM Rebešovice ev.č. 4085
1465	KL I	kvalitní/vhodná	jádro	ploché unifaciální, dostř., úštěpové	MZM Rebešovice ev.č. 5397
1466	KL I	kvalitní	SÚ		MZM Rebešovice ev.č. 5391
1467	KL I	kvalitní/jemná	RN na janus BÚ	neretušovaný nůž s RB	MZM Rebešovice ev.č. 5525
1468	KL I	kvalitní	RN na SÚ	pilka, bifaciální, s KB	MZM Rebešovice ev.č. 5531a
1469	KL I	kvalitní	RN na BÚ	srpovka	MZM Rebešovice ev.č. 5531b
1470	KL I	kvalitní/jemná	BÚ		MZM Rebešovice ev.č. 5713
1471	radiolarit	jemná	RN na BÚ	šipka s konkávní bází	MZM Rebešovice ev.č. 4279
1472	KL I	jemná + kvalitní	RN na BÚ s PB	srpovka, bifaciální s PB, lesk BL	MZM Rebešovice ev.č. 4538
1473	KL I	kvalitní	BÚ s PB		MZM Rebešovice ev.č. 4643
1474	KL I	kvalitní	BÚ		MZM Rebešovice ev.č. 4765b
1475	KL I	kvalitní/jemná	janus BÚ		MZM Rebešovice ev.č. 4765c
1476	KL I	kvalitní	MR na BÚ s Pboky		MZM Rebešovice ev.č. 4894
1477	KL I	kvalitní/jemná	SÚ s KB		MZM Rebešovice ev.č. 4935
1478	KL I + drah.křemenec	kvalitní+kvalitní/vhodná	BÚ s PB		MZM Rebešovice ev.č. 582
1479	KL I	kvalitní	RN na BÚ	srpovka	MZM Rebešovice ev.č. 5612
1480	KL I	kvalitní/jemná	RN na SÚ s KB	dlátko	MZM Rebešovice ev.č. 5439
1481	KL I	kvalitní	RN na BÚ s PB	pilka, bifaciální, s PB, krátká	MZM Rebešovice ev.č. 5231
1482	KL II	jemná	reparační BÚ		MZM Rebešovice ev.č. 5658
1483	KL I	kvalitní/jemná	RN na PÚ	škrabadlo, v/š 0,21	MZM Rebešovice ev.č. není
1484	KL II	jemná	RN na BÚ	šipka s konvexní bází, zoubkovaná	MZM Rebešovice ev.č. 328
1485	SGS	jemná	čepelka		MZM Rebešovice i.č. 139967
1486	KL II	jemná	RN na janus BÚ	pilka, bifaciální, s PB/RB	MZM Rebešovice i.č. 139976
1487	KL I	kvalitní/jemná	RN na BÚ	drasadlo	MZM Rebešovice i.č. 139977
1488	radiolarit	jemná	RN na BÚ	škrabadlo, v/š 0,24	MZM Rebešovice i.č. 139978
1489	KL I	kvalitní	jádro	objemové, 1podstav., úštěpové	MZM Rebešovice i.č. 139968
1490	KL II	jemná	RN na BÚ	neretušovaný nůž s RB	MZM Rebešovice i.č. 139970

1491	KL I	kvalitní	opotř. BÚ s Pboky	dvojzobec	MZM Rebešovice i.č. 139971
1492	KL I	kvalitní	KÚ s KB		MZM Rebešovice i.č. 139969
1493	KL I/KL II	jemná/kvalitní	RN na BÚ s Pboky	stíradlo	MZM Rebešovice i.č. 139973
1494	KL I	kvalitní	RN na BÚ	tzv. hrubší pilka, bifaciální, s RB	MZM Rebešovice i.č. 141420
1495	KL I	kvalitní	RN na BÚ	srpovka, unifaciální s RB, lesk BL	MZM Rebešovice i.č. 141423
1496	KL I	kvalitní	RN na L	srpovka, bifaciální s RB, lesk BL	MZM Rebešovice i.č. 149593
1497	KL II	jemná/kvalitní	BÚ		MZM Rebešovice i.č. 149594
1498	KL II	jemná/kvalitní	BÚ		MZM Rebešovice i.č. 149595
1499	KL I	kvalitní	RN na BÚ	pilka, bifaciální, s RB	MZM Rebešovice i.č. 149765
1500	KL II	jemná/kvalitní	reparační BÚ		MZM Rebešovice i.č. 149788
1501	KL I	kvalitní	RN na BÚ s KB	škrabadlo, v/š 0,30	MZM Rebešovice i.č. 142681
1502	KL I	kvalitní	RN na SÚ	srpovka, bifaciální s RB, lesk BL	MZM Rebešovice i.č. 142682
1503	KL I	kvalitní	RN na L s PB	retušovaná čepel	MZM Rebešovice i.č. 142683
1504	KL II	jemná/kvalitní	mikrojádru na BÚ	čepelové, 1podstavové, objemové	MZM Rebešovice i.č. 142684
1505	KL I	jemná/kvalitní	RN na reparačním BÚ	škrabadlo, v/š 0,33	MZM Rebešovice i.č. 142685
1506	KL I/KL II	kvalitní/jemná	RN na BÚ	drasadlo	MZM Rebešovice i.č. 142686
1507	KL II	jemná	BÚ		MZM Rebešovice i.č. není
1508	KL I	jemná/kvalitní	RN na BÚ	pilka, unifaciální, s PB, příčná	MZM Rebešovice i.č. 142687
1509	KL I	kvalitní	RN na BÚ s KB	stíradlo	MZM Rebešovice i.č. 142688
1510	KL I	kvalitní	RN na BÚ	pilka, unifaciální, s RB	MZM Rebešovice i.č. 142689
1511	KL I	kvalitní/jemná	RN na BÚ	srpovka, bifaciální, s RB, lesk BL	MZM Rebešovice i.č. 142690
1512	KL I	kvalitní	RN na janus BÚ	pilka, unifaciální, s RB	MZM Rebešovice i.č. není
1513	KL II	jemná/kvalitní	RN na SÚ s KB	pilka, unifaciální, s KB	MZM Rebešovice i.č. 141875
1514	brekie KL I	kvalitní	jádru	ploché unifaciální, 1podst., úštěpové	MZM Rebešovice i.č. není
1515	KL II	jemná	BÚ		MZM Rebešovice i.č. není
1516	KL I	jemná/kvalitní	RN na BÚ	srpovka, bifaciální s RB, lesk BL	MZM Rebešovice i.č. 141874
1517	KL II	jemná	RN na hraně s KB	zobec	MZM Rebešovice i.č. není
1518	KL I	kvalitní/jemná	KÚ		MZM Rebešovice i.č. není
1519	KL I	kvalitní	RN na BÚ	srpovka, bifaciální s RB, lesk BL	MZM Rebešovice i.č. 141873
1520	KL II	jemná/kvalitní	mikrojádru	ploché bifaciální, neprav., úštěpové	MZM Rebešovice i.č. 148683
1521	KL II	jemná	RN na SÚ s KB	zoubky	MZM Rebešovice i.č. 148305
1522	KL I	kvalitní	metrická L		MZM Rebešovice i.č. 148784
1523	KL II	jemná	BÚ		MZM Rebešovice i.č. 149857
1524	KL II	jemná	RN na BÚ	pilka, bifaciální, s PB na lomu	MZM Rebešovice i.č. není
1525	KL I	kvalitní	RN na BÚ	pilka, unifaciální, s RB	MZM Rebešovice i.č. není
1526	KL I	kvalitní/jemná	RN na BÚ	škrabadlo, v/š 0,26	MZM Rebešovice i.č. není
1527	KL II	jemná	opotřebená L		MZM Rebešovice i.č. není
1528	KL I	kvalitní	BÚ		MZM Rebešovice i.č. není
1529	KL II	jemná/kvalitní	RN na SÚ	drasadlo	MZM Rebešovice i.č. není
1530	KL II	jemná	MR na janus BÚ	pilka, bifaciální, s RB	MZM Rebešovice i.č. není
1531	KL I	kvalitní	RN na SÚ s KB	škrabadlo v/š 0,15	MZM Rebešovice i.č. není
1532	KL I	kvalitní	MR na janus BÚ		MZM Rebešovice i.č. není
1533	KL I	kvalitní	BÚ		MZM Rebešovice i.č. není
1534	KL II	jemná	RN na BÚ	stíradlo	MZM Rebešovice i.č. není
1535	KL I	kvalitní	RN na L	srpovka, unifaciální bez boku, lesk BL	MZM Rebešovice i.č. není
1536	KL I	kvalitní	RN na BÚ s KT	drasadlo	MZM Rebešovice i.č. není
1537	KL I	kvalitní/jemná	MR na BÚ	pilka, unifaciální, bez boku	MZM Rebešovice i.č. není
1538	KL I	kvalitní	zlomek jádra	ploché, unifac., neprav., úštěpové	MZM Rebešovice i.č. není
1539	KL II	kvalitní	zlomek jádra	objemové, neprav., úštěpové	MZM Rebešovice i.č. není
1540	KL II	kvalitní/jemná	RN na BÚ	pilka, bifaciální, s RB	MZM Rebešovice i.č. není
1541	KL I	kvalitní	jádru	objemové, neprav., úštěpové	MZM Rebešovice i.č. není
1542	KL I	kvalitní	RN na SÚ	srpovka, unifaciální s RB, lesk BL	MZM Rebešovice i.č. není
1543	KL I	kvalitní	RN na BÚ	neretušovaný nůž s RB	MZM Rebešovice i.č. není
1544	KL I	kvalitní	BÚ		MZM Rebešovice i.č. není
1545	KL I	kvalitní/jemná	RN na janus BÚ	škrabadlo v/š 0,16	MZM Rebešovice i.č. není
1546	KL I	kvalitní/jemná	RN na KÚ	drasadlo	MZM Rebešovice i.č. není

1547	KL I	jemná/kvalitní	janus BÚ		MZM Rebešovice i.č. není
1548	KL II	jemná	janus BÚ s PB		MZM Rebešovice i.č. není
1549	KL I	kvalitní	janus BÚ s KB		MZM Rebešovice i.č. není
1550	KL II	jemná/kvalitní	RN na janus BÚ s KB	neretušovaný nůž s KB/RB	MZM Rebešovice i.č. není
1551	KL II	jemná/kvalitní	BÚ		MZM Rebešovice i.č. není
1552	KL II	jemná	janus BÚ		MZM Rebešovice i.č. není
1553	KL II	jemná/kvalitní	PÚ		MZM Rebešovice i.č. není
1554	KL I	kvalitní/jemná	SÚ s PB		MZM Rebešovice i.č. není
1555	KL II	jemná	RN na janus SÚ s KB	pilka, bifaciální, s RB	MZM Rebešovice i.č. není
1556	kříšťál	velmi jemná	mikrojádru	objemové, 1podstavové, úštěpové	MZM Rebešovice i.č. není
1557	KL I	kvalitní	RN na BÚ	srpovka, bifaciální s RB, lesk BL	MZM Rebešovice i.č. 159891
1558	KL I	kvalitní/jemná	RN na PÚ	stiradlo	MZM Rebešovice i.č. 159890
1559	KL I	kvalitní	BÚ		MZM Rebešovice i.č. 159889
1560	KL II	jemná	RN na BÚ	škrabadlo v/š 0,45	MZM Rebešovice i.č. 159888
1561	KL I	kvalitní	RN na BÚ	retušovaná čepel	MZM Rebešovice i.č. 159861
1562	KL I	kvalitní	RN na PÚ	pilka, unifaciální, s RB	MZM Rebešovice i.č. 159862
1563	KL I	kvalitní	RN na BÚ	drasadlo	MZM Rebešovice i.č. 159863
1564	KL I	kvalitní	RN na BÚ	srpovka, unifaciální s RB, lesk BL	MZM Rebešovice i.č. 159864
1565	KL I	kvalitní	RN na janus BÚ s PB	srpovka, bifaciální s RB, lesk BL	MZM Rebešovice i.č. 159865
1566	radiolarit	kvalitní/jemná	zlomek jádra	ne uštipnutá, ale ulomená špička jádra	MZM Rebešovice i.č. 159866
1567	KL II	velmi jemná	RN na janus BÚ	pilka, bifaciální, s RB	MZM Rebešovice i.č. 159867
1568	KL I	kvalitní	RN na BÚ s PB	drasadlo	MZM Rebešovice i.č. 159868
1569	KL II	jemná	SÚ s PB		MZM Rebešovice i.č. 180487
1570	KL I	kvalitní	RN na BÚ	srpovka, bifaciální s PB, lesk BL	MZM Rebešovice i.č. 180488
1571	KL I	kvalitní/jemná	RN na BÚ	škrabadlo, v/š 0,29	MZM Rebešovice i.č. 180489
1572	KL I	kvalitní/jemná	opotřebený SÚ s PB		MZM Rebešovice i.č. není
1573	KL II	jemná/kvalitní	opotřebený BÚ	dlátka	MZM Rebešovice i.č. není
1574	KL I	kvalitní	RN na BÚ s kort.bází	pilka, unifaciální, s KB, příčná	MZM Rebešovice i.č. není
1575	KL I	kvalitní/jemná	RN na BÚ	vrub	MZM Rebešovice i.č. není
1576	KL I/KL II	jemná	RN na BÚ	drasadlo	MZM Rebešovice i.č. není
1577	KL I	kvalitní	RN na BÚ	neretušovaný nůž s RB	MZM Rebešovice i.č. není
1578	křemen	vhodná/nekvalitní	RN na KÚ	drasadlo	MZM Rebešovice i.č. není
1579	spongolit	kvalitní	BÚ s PB		MZM Rebešovice i.č. není
1580	KL I	kvalitní	opotř. SÚ/PÚ s KB	neretušovaný nůž s KB	MZM Rebešovice i.č. není
1581	KL I/KL II	jemná	janus BÚ		MZM Rebešovice i.č. není
1582	KL I	jemná/kvalitní	MR na janus BÚ		MZM Rebešovice i.č. není
1583	KL I	kvalitní	RN na PÚ	škrabadlo, v/š 0,22	MZM Rebešovice i.č. není
1584	KL I	kvalitní	RN na BÚ	pilka, bifaciální, s PB	MZM Rebešovice i.č. není
1585	brekie KL I	kvalitní	RN na BÚ	drasadlo	MZM Rebešovice i.č. není
1586	MJR - Švédské šance	jemná	opotřebený SÚ	neretušovaný nůž s KB	MZM Rebešovice i.č. není
1587	KL I	kvalitní	MR na BÚ		MZM Rebešovice i.č. není
1588	KL I	kvalitní	BÚ		MZM Rebešovice i.č. není
1589	KL I	kvalitní	BÚ		MZM Rebešovice i.č. není
1590	KL I	kvalitní	RN na BÚ	pilka, bifaciální, s RB	MZM Rebešovice i.č. není
1591	KL II	jemná/kvalitní	RN na SÚ s PB	pilka unifaciální, s PB	MZM Rebešovice i.č. není
1592	KL I	kvalitní	SÚ s KB		MZM Rebešovice i.č. není
1593	KL I	jemná/kvalitní	RN na BÚ s PB/KB	pilka, unifaciální, s KB/PB	MZM Rebešovice i.č. není
1594	KL I	jemná/kvalitní	RN na janus BÚ s KB	srpovka, bifaciální s RB/KB, lesk BL	MZM Rebešovice i.č. není
1595	KL I	kvalitní	RN na BÚ	vrub	MZM Rebešovice i.č. není
1596	KL I	kvalitní + jemná	RN na BÚ s KB	vrub	MZM Rebešovice i.č. není
1597	KL I	kvalitní	RN na BÚ	srpovka, bifaciální s RB, lesk BL	MZM Rebešovice i.č. není
1598	brekie KL I	jemná/kvalitní	BÚ		MZM Rebešovice i.č. není
1599	KL I	kvalitní	BÚ		MZM Rebešovice i.č. 159864
1600	KL I	kvalitní/jemná	SÚ s KB		MZM Rebešovice i.č. 159863
1601	KL I	kvalitní	opotřebený BÚ s PB	neretušovaný nůž s PB/RB	MZM Rebešovice i.č. není
1602	KL I	kvalitní	RN na BÚ	srpovka, bifaciální s PB, lesk BL	MZM Rebešovice i.č. není

1603	SGS	kvalitní/jemná	L		MZM Rebešovice i.č. není
1604	KL I	kvalitní	RN na BÚ	dlátko	MZM Rebešovice i.č. není
1605	KL I	kvalitní/jemná	BÚ s PB		MZM Rebešovice i.č. není
1606	křemenec KL I	vhodná	BÚ		MZM Rebešovice i.č. není
1607	KL II	kvalitní/jemná	zkouška		MZM Rebešovice i.č. není
1608	KL II + brekcie KL I	jemná/kvalitní	zlomek jádra	špička jádra, spíše objemové, úštěp.	MZM Rebešovice i.č. není
1609	KL II	jemná	RN na janus BÚ s KB	zoubky	MZM Rebešovice i.č. není
1610	KL I	kvalitní	jádro	ploché, unifac., 1podstav., úštěp.	MZM Rebešovice ev. č. 14
1611	KL I	kvalitní/jemná	KÚ		MZM Rebešovice i.č. není
1612	KL II	jemná/kvalitní	RN na SÚ	pilka, unifaciální, s PB	MZM Rebešovice i.č. není
1613	KL I	kvalitní	BÚ		MZM Rebešovice i.č. není
1614	KL I	kvalitní	RN na PÚ	zobec	MZM Rebešovice i.č. není
1615	KL II	jemná	opotřebený BÚ	dlátko	MZM Rebešovice i.č. není
1616	KL I	kvalitní	BÚ		MZM Rebešovice i.č. není
1617	KL II	jemná/kvalitní	mikrojádro	ploché bifac., dostř., úštěpové	MZM Rebešovice i.č. není
1618	KL II	jemná/kvalitní	RN na BÚ	pilka, unifaciální, s RB	MZM Rebešovice i.č. není
1619	KL I	kvalitní	RN na BÚ		MZM Rebešovice i.č. není
1620	KL I	kvalitní	SÚ s KB		MZM Rebešovice i.č. není
1621	KL I	kvalitní	BÚ		MZM Rebešovice i.č. není
1622	KL I	kvalitní	RN na BÚ	srpovka, zlomek	MZM Rebešovice i.č. není
1623	KL II	jemná	reparační BÚ s Pboky		MZM Rebešovice i.č. není
1624	KL I	kvalitní	BÚ s PB		MZM Rebešovice i.č. není
1625	KL I	kvalitní	RN na BÚ	rydlo	MZM Rebešovice i.č. není
1626	KL I	kvalitní	BÚ		MZM Rebešovice i.č. není
1627	KL I	kvalitní	RN na BÚ	neretušovaný nůž s RB	MZM Rebešovice i.č. není
1628	KL I	jemná	RN na KÚ	rydlo	MZM Rebešovice i.č. není
1629	SGS	jemná	RN na SÚ	vrub	MZM Rebešovice i.č. není
1630	KL I	kvalitní	RN na KÚ s KB	srpovka, bifaciální s KB, lesk BL do plochy	MZM Rebešovice i.č. není
1631	KL I	kvalitní	BÚ		MZM Rebešovice i.č. není
1632	KL I	kvalitní	BÚ		MZM Rebešovice i.č. není
1633	KL I	kvalitní	RN na BÚ s PB	drasadlo	MZM Rebešovice i.č. není
1634	SGS	jemná	BÚ		MZM Rebešovice i.č. není
1635	KL I	kvalitní/jemná	RN na BÚ	neretušovaný nůž s RB	MZM Rebešovice i.č. není
1636	KL I	kvalitní	BÚ		MZM Rebešovice i.č. není
1637	slínovec/vápnitý jílovec	jemná	MR na BÚ s PB		MZM Rebešovice i.č. není
1638	KL I	kvalitní	opotř. BÚ s Pboky	dlátko (průbojník)	MZM Rebešovice i.č. není
1639	KL I	kvalitní	RN na SÚ s KB	pilka, unifaciální, s KB	MZM Rebešovice i.č. není
1640	KL I	kvalitní	RN na janus BÚ	vrták	MZM Rebešovice i.č. není
1641	KL I	kvalitní	BÚ		MZM Rebešovice i.č. není
1642	KL I	kvalitní/jemná	RN na BÚ s PB		MZM Rebešovice i.č. není
1643	KL I	jemná	BÚ s PB		MZM Rebešovice i.č. není
1644	KL I	kvalitní	BÚ		MZM Rebešovice i.č. není
1645	KL I	kvalitní	BÚ		MZM Rebešovice i.č. není
1646	KL I	jemná/kvalitní	RN na BÚ	pilka, bifaciální, s RB	MZM Rebešovice i.č. není
1647	KL I	kvalitní	BÚ		MZM Rebešovice i.č. není
1648	KL I	kvalitní	RN na BÚ	srpovka, unifaciální s PB, lesk BL	MZM Rebešovice i.č. není
1649	KL I	kvalitní	BÚ s KB		MZM Rebešovice i.č. není
1650	KL I	kvalitní	MR na BÚ	neretušovaný nůž s RB	MZM Rebešovice i.č. není
1651	KL I	kvalitní	RN na BÚ	drasadlo (mikro)	MZM Rebešovice i.č. není
1652	KL I	kvalitní/jemná	RN na L	retušovaná čepel	MZM Rebešovice i.č. není
1653	rohovec typu Olomučany	kvalitní	jádro	ploché, unifac., dostř./2podst., úštěp.	MZM Rebešovice i.č. není
1654	brekcie KL I	kvalitní	RN na BÚ s PB	neretušovaný nůž s RB	MZM Rebešovice i.č. není
1655	KL II	jemná/kvalitní	RN na reparačním BÚ	zoubky	MZM Rebešovice i.č. není
1656	KL I	kvalitní	RN na PÚ	srpovka, bifaciální s RB, lesk BL	MZM Rebešovice i.č. není
1657	KL II	jemná	RN na BÚ	srpovka, bifaciální s RB, lesk BL	MZM Rebešovice i.č. není
1658	KL I	kvalitní	RN na BÚ	srpovka, bifaciální s RB, lesk BL	MZM Rebešovice i.č. není

1659	KL I	kvalitní	PÚ s PB		MZM Rebešovice i.č. není
1660	KL I	kvalitní	RN na KÚ s KB	zobec	MZM Rebešovice i.č. není
1661	KL I/KL II	kvalitní	RN na BÚ s PB	pilka, unifaciální, s PB	MZM Rebešovice i.č. není
1662	brekcie KL I	kvalitní/jemná	MR na BÚ		MZM Rebešovice i.č. není
1663	KL I	kvalitní	BÚ		MZM Rebešovice i.č. není
1664	KL I	kvalitní	BÚ		MZM Rebešovice i.č. není
1665	KL I	kvalitní	RN na SÚ s KB	srpovka	MZM Rebešovice i.č. není
1666	KL II	jemná	RN na SÚ	dlátko	MZM Rebešovice i.č. není
1667	KL II	jemná	RN na BÚ	pilka, bifaciální, s RB	MZM Rebešovice i.č. není
1668	křemen	nekvalitní	RN na BÚ	tzv. hrubší pilka, bifaciální, s RB	MZM Rebešovice i.č. není
1669	KL I	kvalitní	BÚ		MZM Rebešovice i.č. není
1670	křemen	vhodná	BÚ s KB		MZM Rebešovice i.č. není
1671	brekcie KL I	vhodná	SÚ s KB a PB		MZM Rebešovice i.č. není
1672	KL I	kvalitní	RN na SÚ s KB	pilka, bifaciální, s KB	MZM Rebešovice i.č. není
1673	KL I	nekvalitní	PÚ		MZM Rebešovice i.č. není
1674	KL I	kvalitní	RN na SÚ	drasadlo	MZM Rebešovice i.č. není
1675	KL I	kvalitní	reparační BÚ		MZM Rebešovice i.č. není
1676	KL I	kvalitní	RN na PÚ	škrabadlo, v/š 0,21	MZM Rebešovice i.č. není
1677	KL I	kvalitní/jemná	janus BÚ s KB		MZM Rebešovice i.č. není
1678	KL I	kvalitní	RN na KÚ s KB	drasadlo	MZM Rebešovice i.č. není
1679	KL I	kvalitní/jemná	RN na PÚ	srpovka, bifaciální s RB, lesk BL	MZM Rebešovice i.č. není
1680	KL I	kvalitní	opotřebený janus BÚ	neretušovaný nůž s PB	MZM Rebešovice i.č. není
1681	KL I	jemná/kvalitní	RN na BÚ s KB	dlátko	MZM Rebešovice i.č. není
1682	KL I	kvalitní	RN na BÚ	srpovka, bifaciální s RB, lesk BL	MZM Rebešovice i.č. není
1683	KL I	kvalitní	RN na BÚ	srpovka, bifaciální s RB, lesk BL	MZM Rebešovice i.č. není
1684	KL II	jemná/kvalitní	RN na BÚ	pilka, bifaciální, s PB/RB	MZM Rebešovice i.č. není
1685	KL I + křemencová brekcie	nekvalitní	BÚ		MZM Rebešovice i.č. není
1686	KL I	kvalitní	opotřebený BÚ		MZM Rebešovice i.č. není
1687	KL I	kvalitní/jemná	RN na SÚ s KB	neretušovaný nůž s KB/RB	MZM Rebešovice i.č. není
1688	KL I	jemná/kvalitní	RN na BÚ s KB	zoubky	MZM Rebešovice i.č. není
1689	KL I	kvalitní	jádro	objemové, neprav., čepel. + úštěp.	MZM Rebešovice i.č. není
1690	KL I	kvalitní	RN na metrické L s PB	neretušovaný nůž s PB	MZM Rebešovice i.č. není
1691	KL II	jemná	RN na SÚ	zobec	MZM Rebešovice i.č. není
1692	SGS	jemná	BÚ		MZM Rebešovice i.č. není
1693	KL I	kvalitní	RN na metrické L s PB	pilka, bifaciální, s PB	MZM Rebešovice ev.č. 114
1694	KL II	jemná	metrická čepelka		MZM Rebešovice i.č. není
1695	KL I	kvalitní	MR na BÚ		MZM Rebešovice i.č. není
1696	KL II	jemná	RN na KÚ	stíradlo	MZM Rebešovice i.č. není
1697	KL II	jemná	jádro	ploché, unifac., dostř., úštěpové	MZM Rebešovice i.č. není
1698	KL I	kvalitní	RN na KÚ s KB	pilka, unifaciální, s KB	MZM Rebešovice i.č. není
1699	KL I	jemná/kvalitní	MR na přir. zlomku	zobec	MZM Rebešovice i.č. není
1700	KL II	jemná	RN na SÚ s KB	vrub	MZM Rebešovice i.č. není
1701	KL I	kvalitní	RN na BÚ	neretušovaný nůž s RB	MZM Rebešovice i.č. není
1702	KL II	jemná	SÚ s KB		MZM Rebešovice i.č. není
1703	KL I	kvalitní/jemná	RN na janus BÚ s PB	pilka, unifaciální, s PB	MZM Rebešovice i.č. není
1704	KL I	kvalitní	KÚ		MZM Rebešovice i.č. není
1705	KL I	kvalitní	RN na L	hrot	MZM Rebešovice i.č. není
1706	KL II	jemná/kvalitní	RN na SÚ	neretušovaný nůž s PB	MZM Rebešovice i.č. není
1707	KL I	kvalitní/vhodná	BÚ		MZM Rebešovice i.č. není
1708	KL I	kvalitní	RN na SÚ	pilka, unifaciální, s RB	MZM Rebešovice i.č. není
1709	KL II	jemná/kvalitní	hrana jádra		MZM Rebešovice i.č. není
1710	KL I	kvalitní	zkouška		MZM Rebešovice i.č. není
1711	KL I	kvalitní	RN na BÚ	škrabadlo, v/š 0,18	MZM Rebešovice i.č. není
1712	KL I	kvalitní/jemná	BÚ s KB		MZM Rebešovice i.č. není
1713	KL II	jemná	jádro	objemové, nepravidelné, úštěpové	MZM Rebešovice i.č. není
1714	brekcie KL I	kvalitní	RN na BÚ	srpovka, unifaciální s RB, lesk BL	MZM Rebešovice i.č. není

1715	brekcie KL I	kvalitní	metrická L		MZM Rebešovice i.č. není
1716	KL I	kvalitní	KÚ		MZM Rebešovice i.č. není
1717	KL I	kvalitní	RN na janus BÚ	pilka, bifaciální, s RB	MZM Rebešovice i.č. není
1718	KL I	kvalitní	RN na BÚ	škrabadlo, v/š 0,22	MZM Rebešovice i.č. není
1719	SGS	jemná	MR na SÚ		MZM Rebešovice i.č. není
1720	SGS	jemná	RN na L	škrabadlo, v/š 0,39	MZM Rebešovice i.č. není
1721	KL I	kvalitní	BÚ		MZM Rebešovice i.č. není
1722	KL I	kvalitní	SÚ		MZM Rebešovice i.č. není
1723	KL I	kvalitní	RN na BÚ	neretušovaný nůž s RB	MZM Rebešovice i.č. 5178
1724	KL II	jemná	opotřeбенý BÚ	dlátko	MZM Rebešovice i.č. 2496
1725	KL I	kvalitní	RN na BÚ	škrabadlo, v/š 0,25 (reutiliz. srpovka)	MZM Rebešovice i.č. 2374
1726	KL I	kvalitní	RN na BÚ	srpovka, bifaciální bez boku, lesk BL	MZM Rebešovice i.č. 5855
1727	KL I	kvalitní	MR na BÚ (šupina)		MZM Rebešovice i.č. 5880
1728	KL II	jemná	BÚ		MZM Rebešovice i.č. 139979
1729	KL I + KL II	kvalitní+ jemná/kvalitní	RN na BÚ	drasadlo	MZM Rebešovice i.č. 139981
1730	KL I	kvalitní	BÚ		MZM Rebešovice i.č. 139992
1731	KL I + KL II	jemná + velmi jemná	RN na BÚ	srpovka, bifaciální s RB, lesk BL	MZM Rebešovice i.č. 166772
1732	KL I	kvalitní	janus BÚ		MZM Rebešovice i.č. 166773
1733	MJR - Švédské šance	kvalitní	MR na janus BÚ s PB		MZM Rebešovice i.č. 166775
1734	MJR - Švédské šance	kvalitní	RN na SÚ s KB	dlátko	MZM Rebešovice i.č. 166776
1735	KL I	kvalitní	MR na janus BÚ		MZM Rebešovice i.č. 166777
1736	KL I	kvalitní	RN na BÚ	stíradlo	MZM Rebešovice i.č. 166778
1737	KL I	kvalitní	BÚ s PB		MZM Rebešovice i.č. 166779
1738	KL I	kvalitní	opotř. metrická L		MZM Rebešovice i.č. 166780
1739	křemenec KL I	vhodná	RN na PÚ	pilka, unifaciální, s PB,	MZM Rebešovice i.č. 166781
1740	KL I	kvalitní	reparační BÚ		MZM Rebešovice i.č. 166782
1741	KL II/SGS	jemná	RN na janus BÚ	neretušovaný nůž s KB/RB	MZM Rebešovice i.č. 166783
1742	KL I	kvalitní/jemná	RN na BÚ		MZM Rebešovice i.č. 166784
1743	KL I + KL II	kvalitní + jemná	KÚ		MZM Rebešovice i.č. 166785
1744	KL I	kvalitní	RN na BÚ	pilka, bifaciální, s RB	MZM Rebešovice i.č. 166786
1745	KL II	jemná	RN na BÚ	škrabadlo, v/š 0,36	MZM Rebešovice i.č. 166787
1746	KL II/SGS	jemná	RN na BÚ	šipka s konkávní bází	MZM Rebešovice i.č. 166789
1747	KL I + KL II	kvalitní + jemná	RN na BÚ s PB	pilka, bifaciální, s PB	MZM Rebešovice i.č. 166790
1748	KL II	velmi jemná	RN na BÚ	škrabadlo, v/š 0,28	MZM Rebešovice i.č. 166791
1749	KL II	jemná	opotřeбенý SÚ s KB		MZM Rebešovice i.č. 166792
1750	KL I	kvalitní	RN na BÚ s PB	pilka, bifaciální, s PB	MZM Rebešovice i.č. 166793
1751	KL II	jemná	mikrojádru na SÚ	ploché, unifac., 2podstavové, úštěpové	MZM Rebešovice i.č. 166794
1752	KL I	kvalitní/jemná	RN na BÚ s KB	pilka, bifaciální, s KB/RB	MZM Rebešovice i.č. 166795
1753	KL I	kvalitní	BÚ		MZM Rebešovice i.č. není
1754	SGS	jemná	RN na L	retušovaná čepel	MZM Rebešovice i.č. není
1755	KL I	kvalitní	RN na SÚ	stíradlo	MZM Rebešovice i.č. není
1756	KL I	kvalitní	BÚ		MZM Rebešovice i.č. není
1757	KL I	vhodná	MR na BÚ		MZM Rebešovice i.č. není
1758	KL I	kvalitní	RN na SÚ	vrub	MZM Rebešovice i.č. není
1759	KL I/KL II	kvalitní/jemná	RN na BÚ s PB	škrabadlo, v/š 0,23	MZM Rebešovice i.č. není
1760	křemenec KL I	nekvalitní	janus BÚ s PB		MZM Rebešovice i.č. není
1761	KL I	kvalitní/jemná	BÚ s KB		MZM Rebešovice i.č. není
1762	SGS	jemná	RN na L	zobec	MZM Rebešovice i.č. není
1763	KL II	jemná	BÚ		MZM Rebešovice i.č. není
1764	KL I	kvalitní	BÚ s PB		MZM Rebešovice i.č. není
1765	KL I	kvalitní	hrana jádra		MZM Rebešovice i.č. není
1766	KL I	kvalitní	RN na BÚ	srpovka, bifaciální s PB, lesk BL	MZM Rebešovice i.č. není
1767	KL II	jemná	RN na janus BÚ	zoubky	MZM Rebešovice i.č. není

Blučina-Cezavy

obj.5 - ml. ÚK

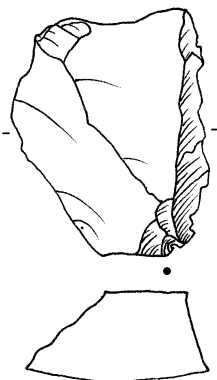

DTB1406

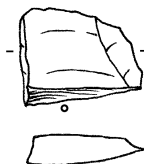

DTB1407

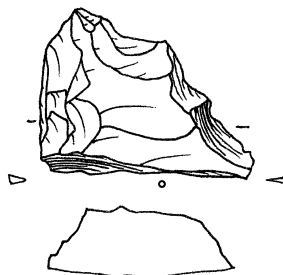

DTB1409

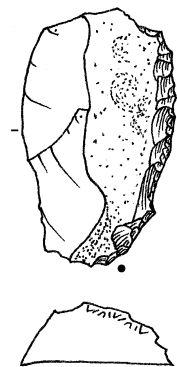

DTB1410

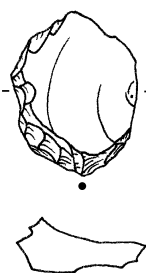

DTB1408

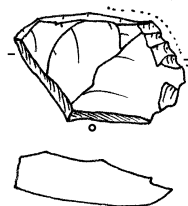

DTB1411

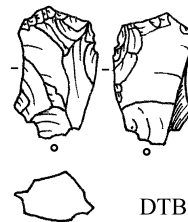

DTB1412

obj.6
- ml. ÚK



DTB1413

obj.41/93 - ml. ÚK

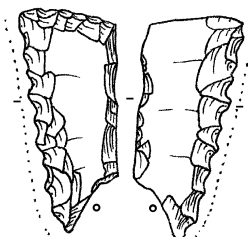

DTB1414

obj.45/93
- ml. ÚK

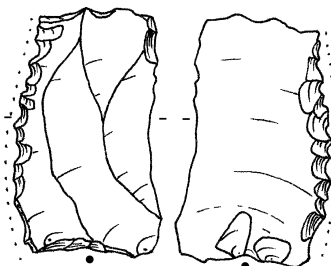

DTB1415

Blučina-Cezavy

obj.46/93 - ml. ÚK

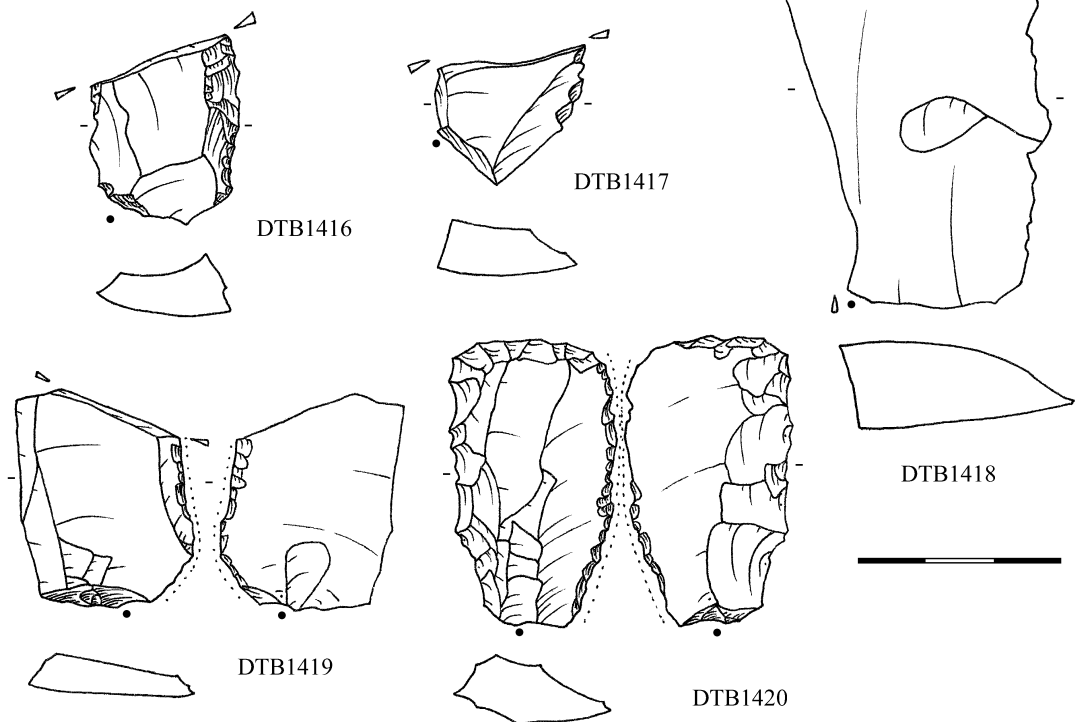

obj.52/96 - ml. ÚK

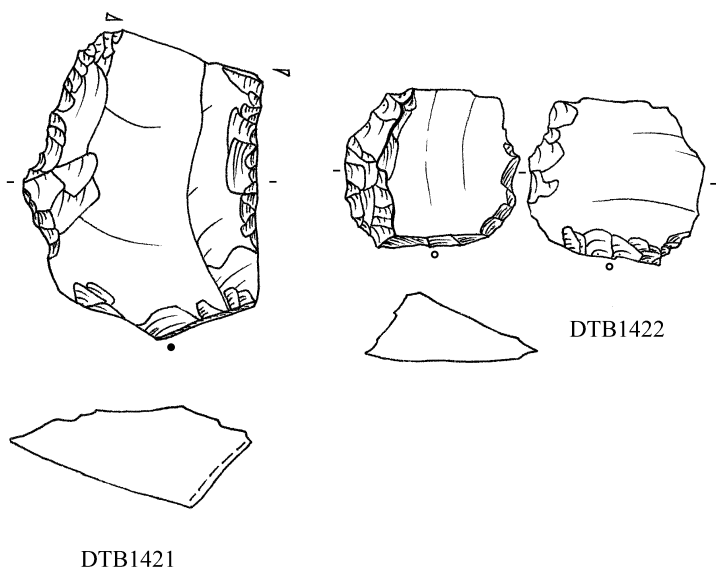

obj. 58/98
- ml. ÚK

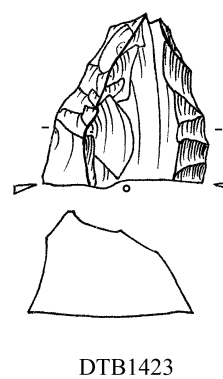

Blučina-Cezavy obj. 1/83 - VĚ

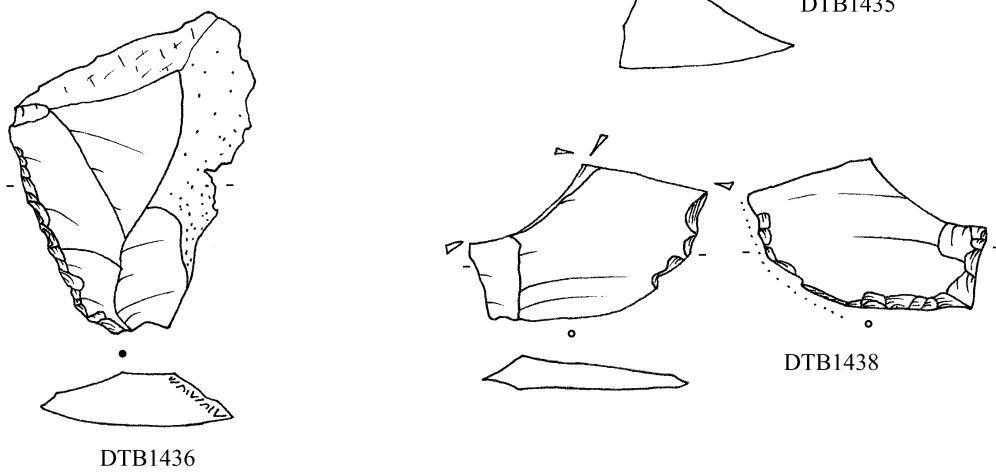
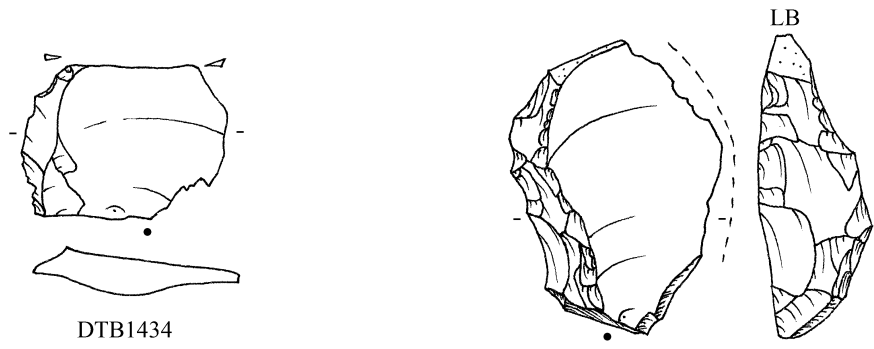
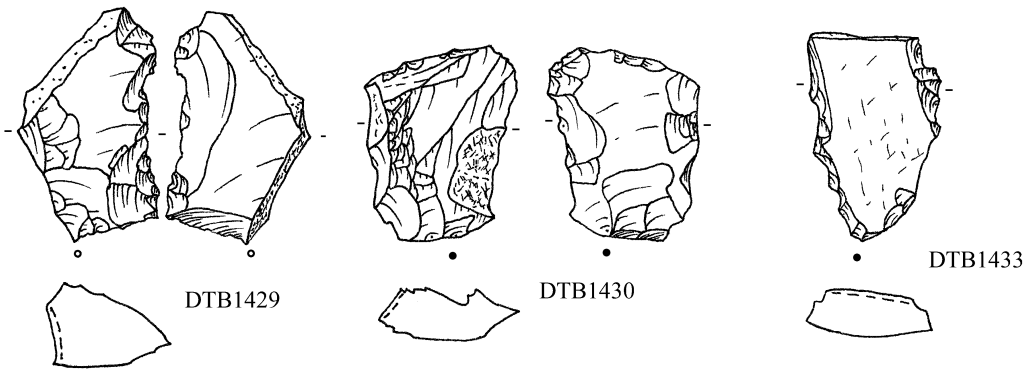
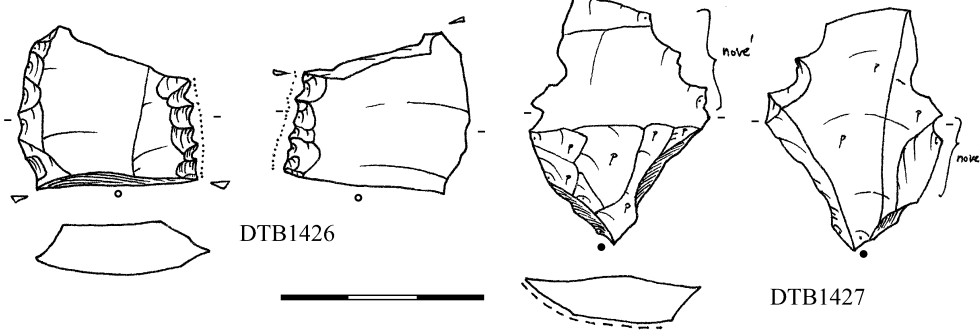

Blučina-Cezavy obj.3A/85 - VĚ

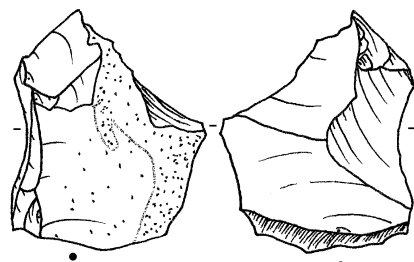

DTB1439

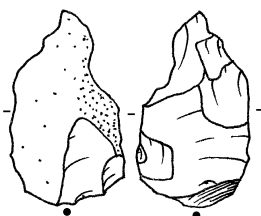

DTB1441

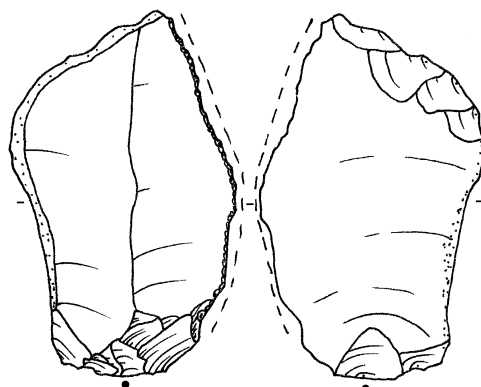

DTB1440



obj. 11/87 - VĚ

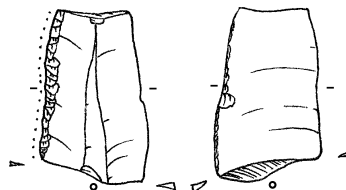

DTB1445

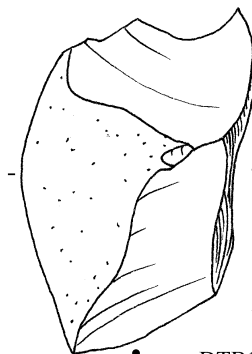

DTB1444

obj.9/86 - VĚ

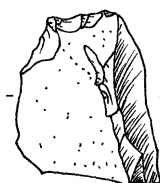

DTB1442



obj.16/87 - VĚ

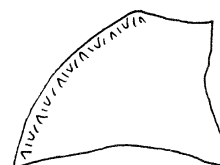

obj. 15/87 - VĚ



DTB1446

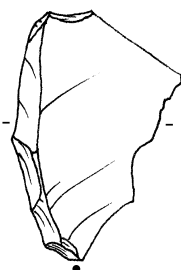
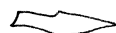

DTB1447

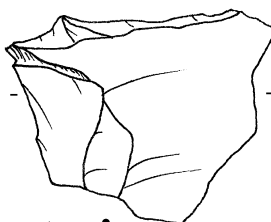

DTB1448

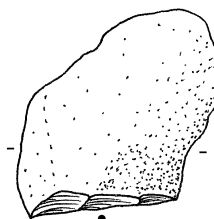

DTB1450



Blučina-Cezavy

obj.25/90 - VĚ

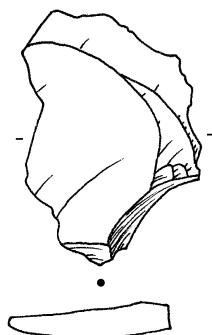

DTB1451

obj.35B/90 - VĚ

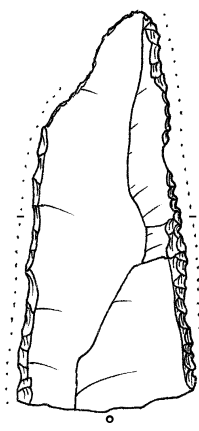

DTB1452

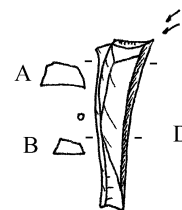

DTB1453

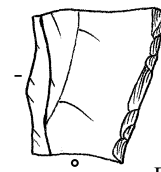

DTB1454

obj.40/93 - VĚ

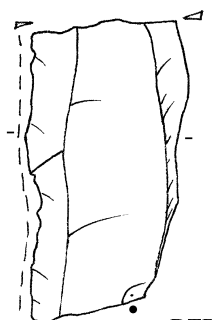

DTB1461



DTB1455

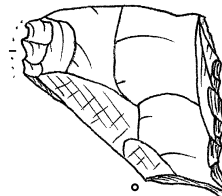

DTB1456

obj.39/93 - VĚ

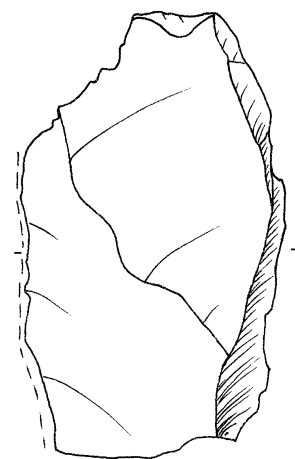

DTB1462

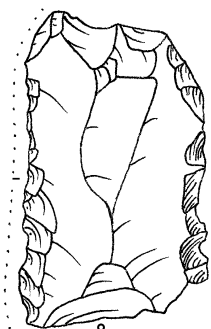

DTB1457

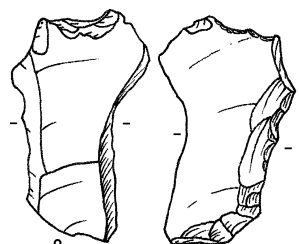

DTB1459



DTB1458

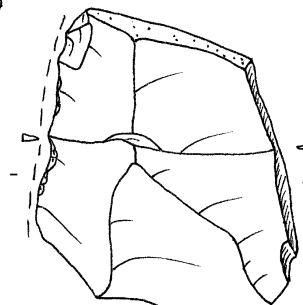

DTB1460

Blučina-Cezavy

obj.50/98 - VĚ



DTB1463

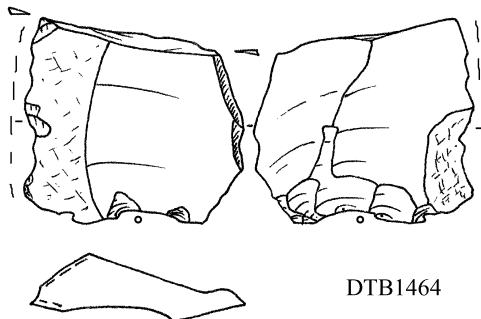

DTB1464

obj.54/98 - VĚ

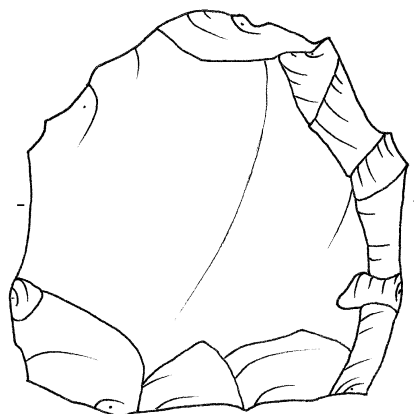

DTB1465

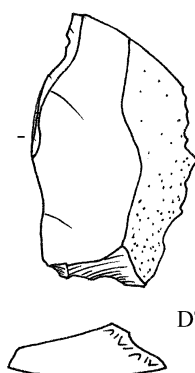

DTB1466



DTB1467

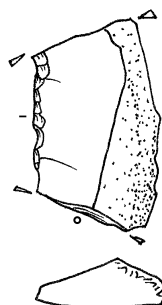
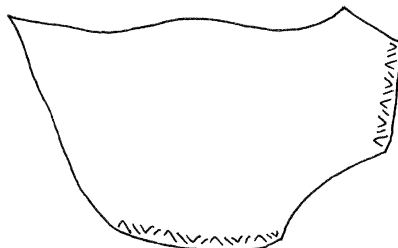

DTB1468

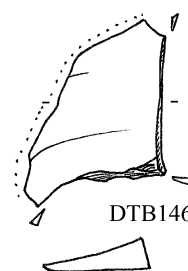

DTB1469

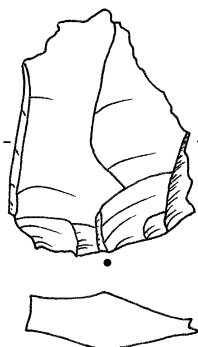

DTB1470

obj.56/98 - VĚ



DTB1471

Blučina-Cezavy

obj.59/98 - VĚ

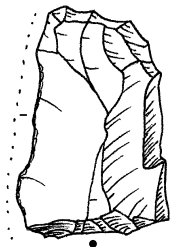

DTB1472

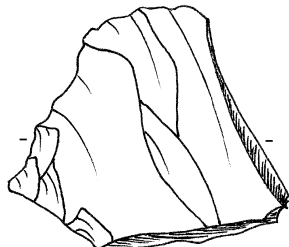

DTB1473



DTB1474

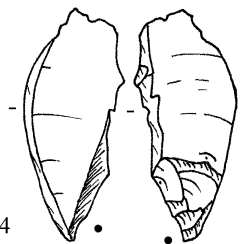

DTB1475



DTB1476

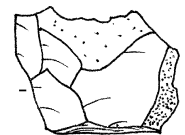

DTB1477



obj. 42/93
- VĚ

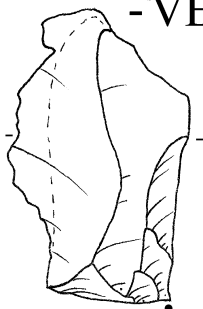

DTB1478

obj.44/99 - VĚ

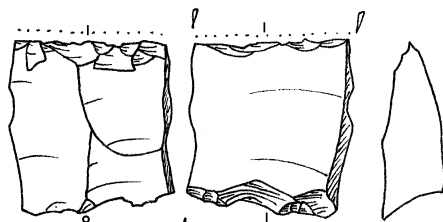

DTB1479

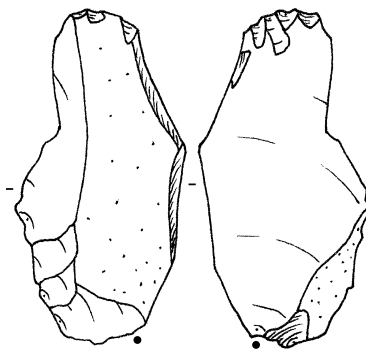

DTB1480

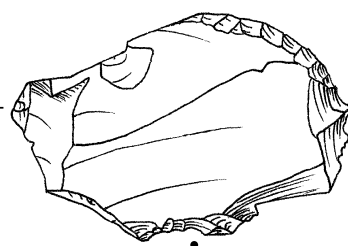

DTB1481

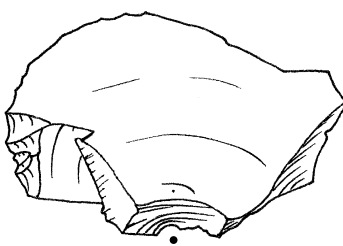

DTB1482

obj.60/99 - VĚ

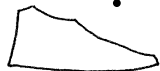

obj.48 SPP

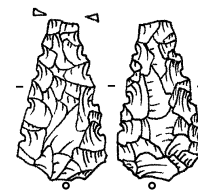

DTB1484

Blučina-Cezavy kulturní vrstva st. doby bronzové

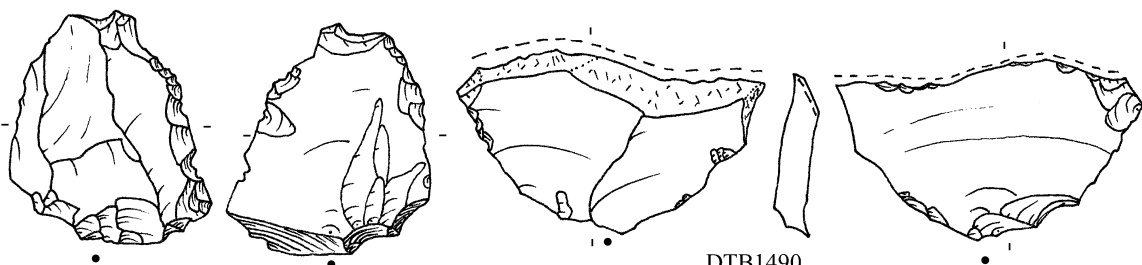

DTB1486

DTB1490

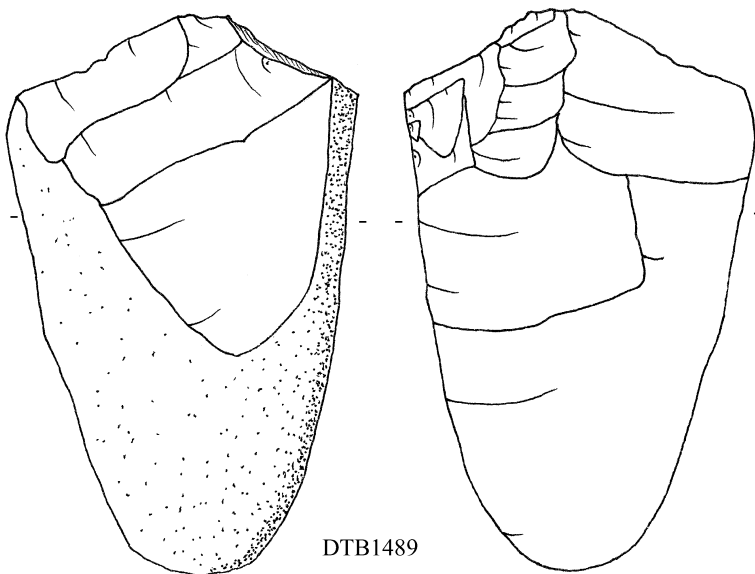

DTB1489

DTB1491

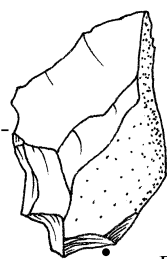
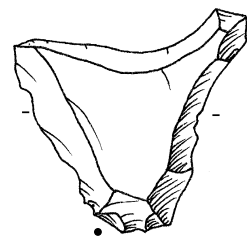

DTB1492

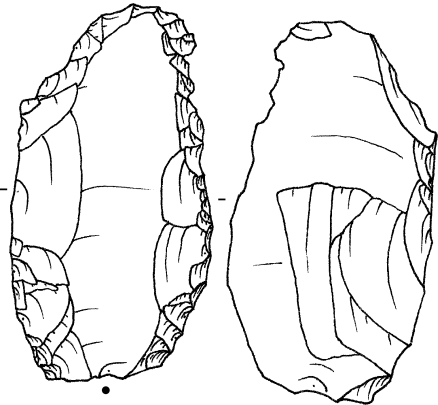
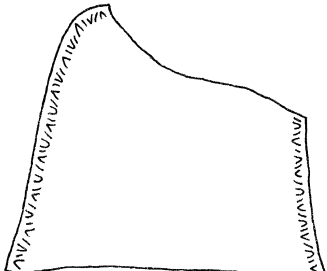

DTB1494

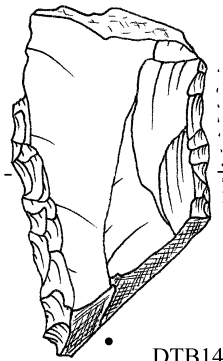

DTB1495



Blučina-Cezavy kulturní vrstva st. doby bronzové

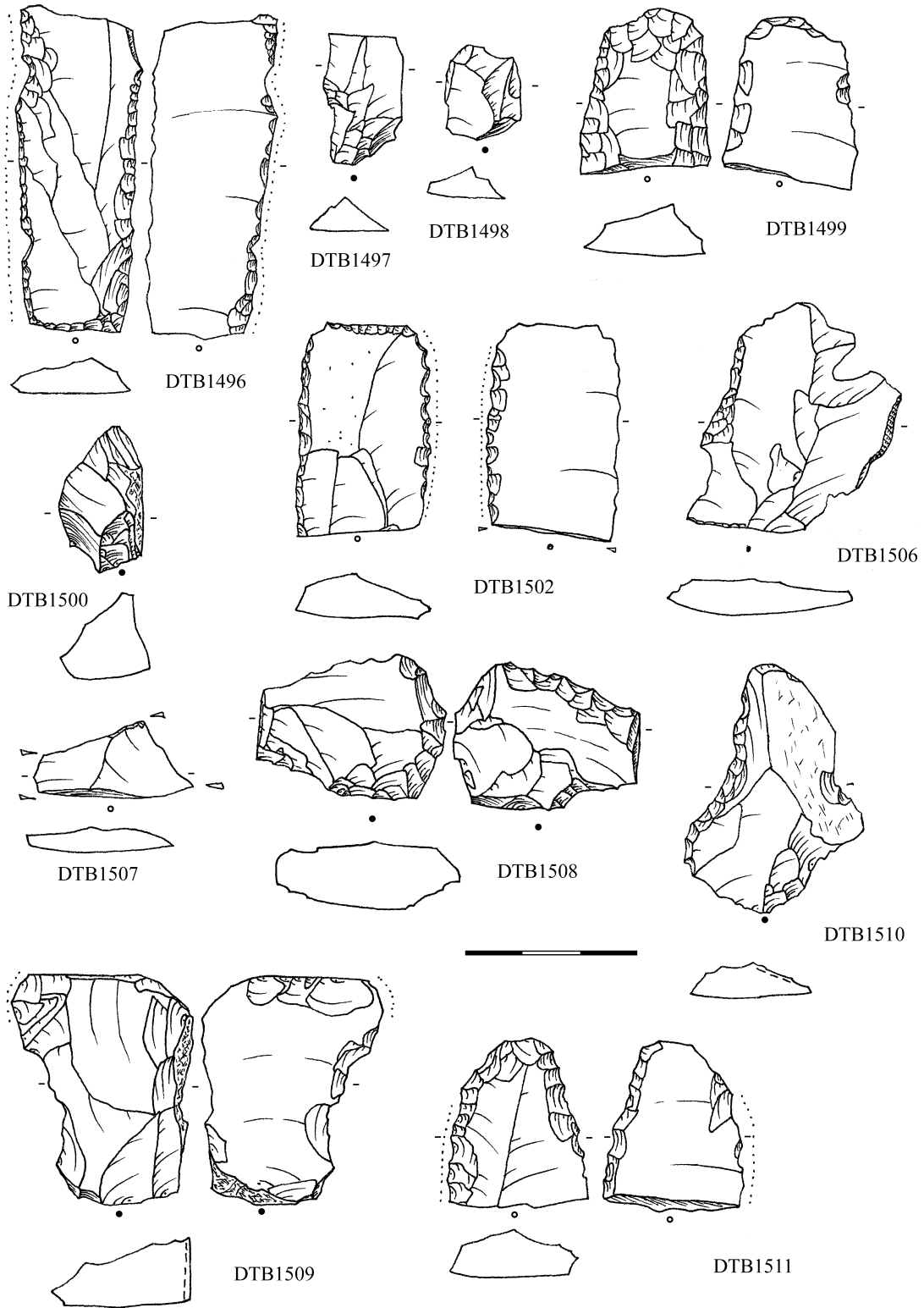

Blučina-Cezavy kulturní vrstva st. doby bronzové

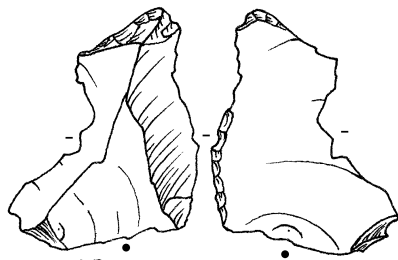

DTB1512

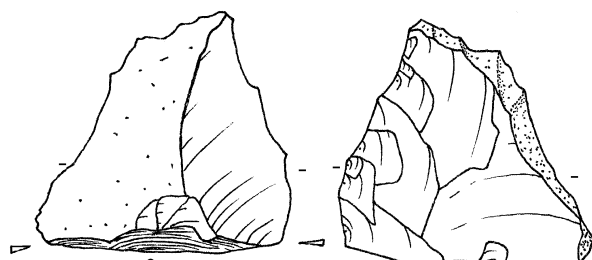

DTB1514

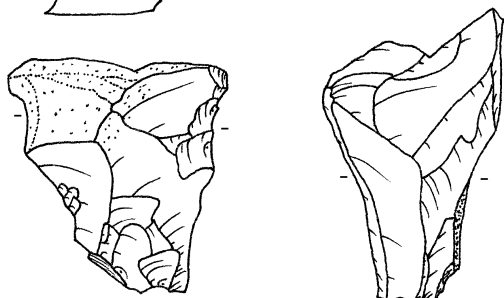

DTB1513



DTB1515

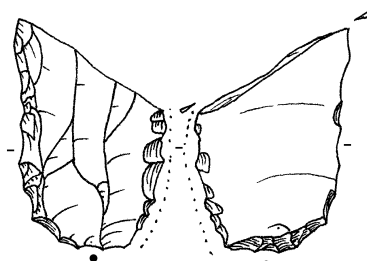

DTB1516

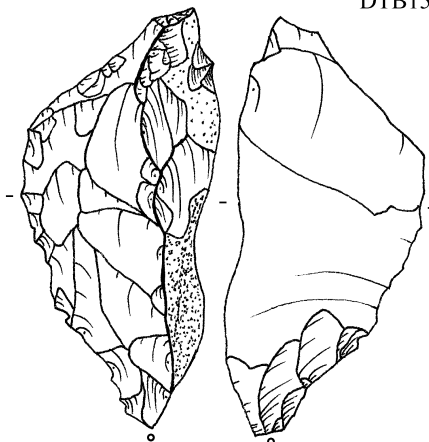

DTB1517

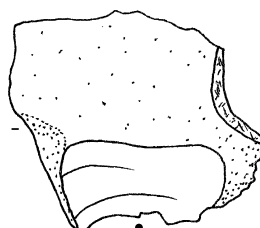

DTB1518

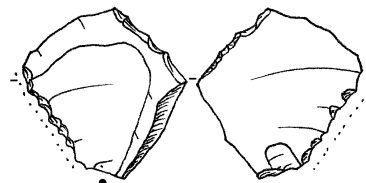

DTB1519



DTB1521

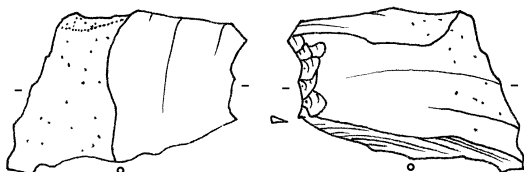

DTB1520



DTB1522

Blučina-Cezavy kulturní vrstva st. doby bronzové

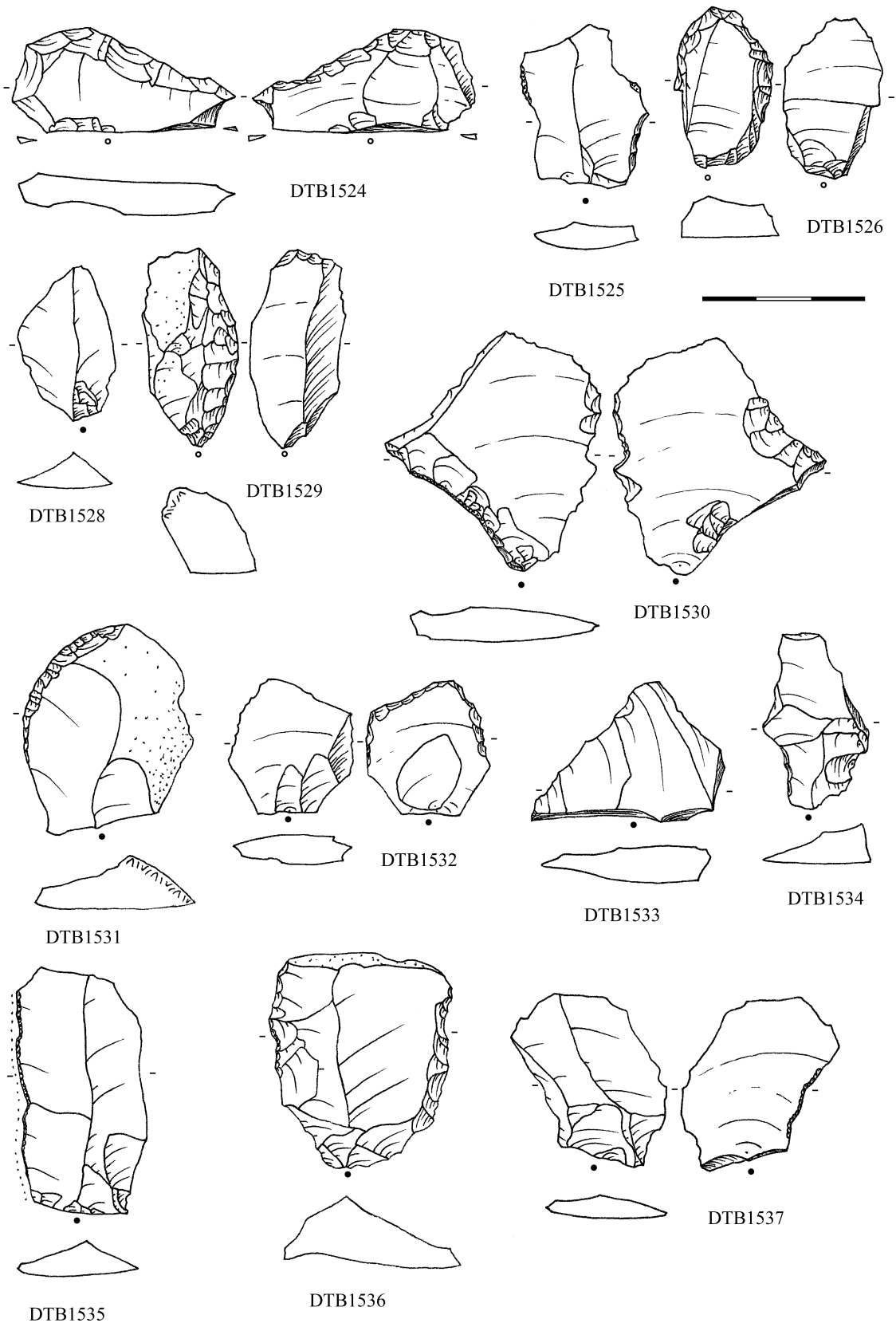

Blučina-Cezavy kulturní vrstva st. doby bronzové



DTB1538

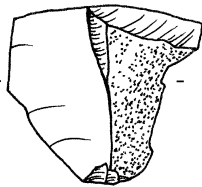

DTB1539

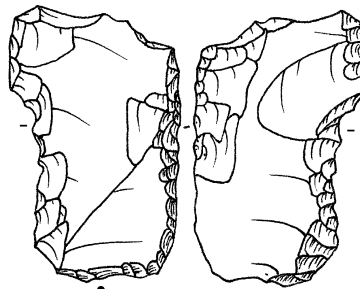

DTB1540

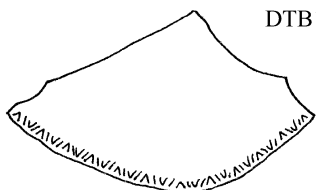

DTB1541



DTB1542

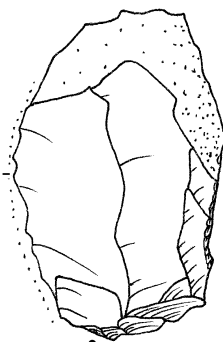
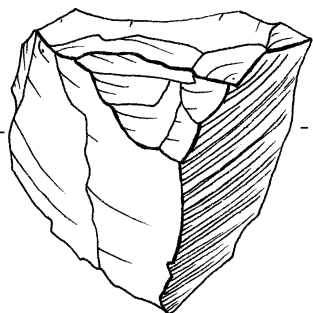

DTB1544

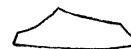
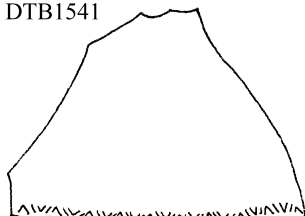

DTB1545

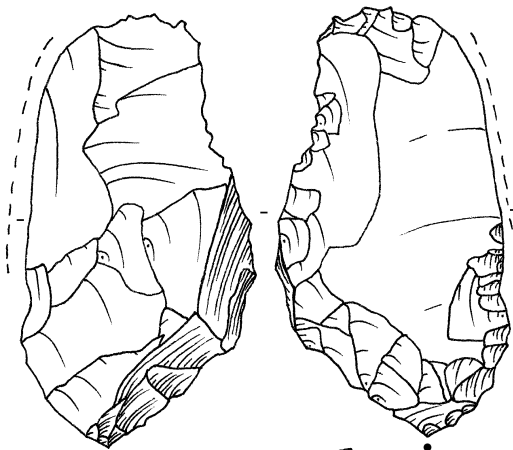

DTB1543

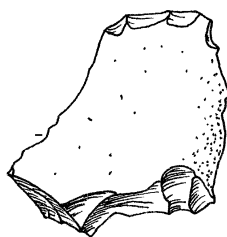

DTB1546

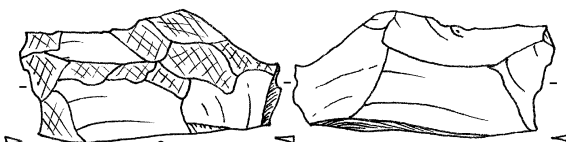

DTB1547

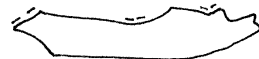

Blučina-Cezavy kulturní vrstva st. doby bronzové

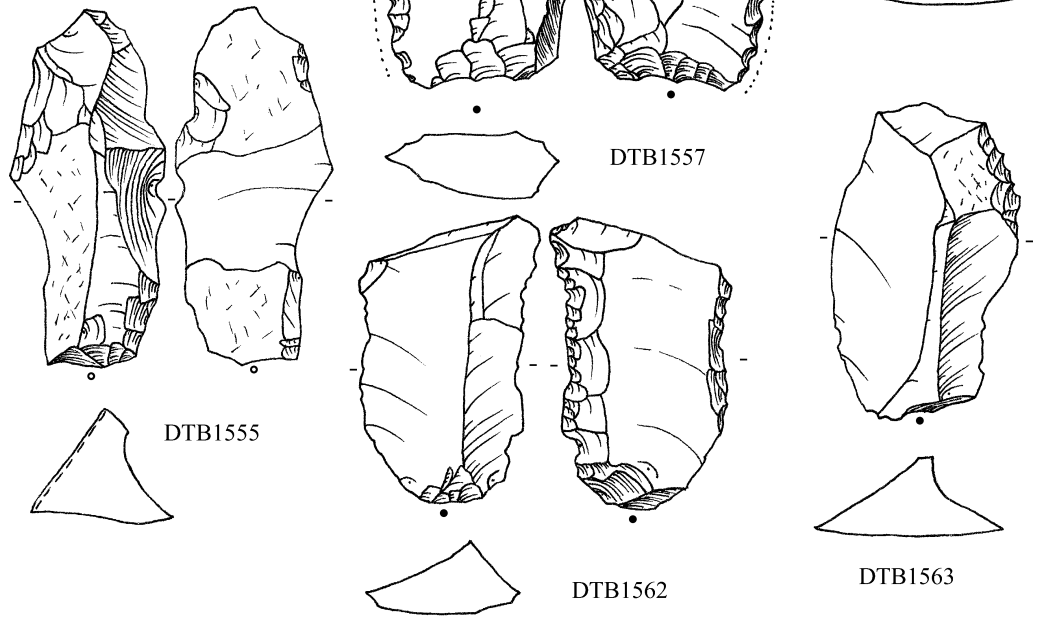
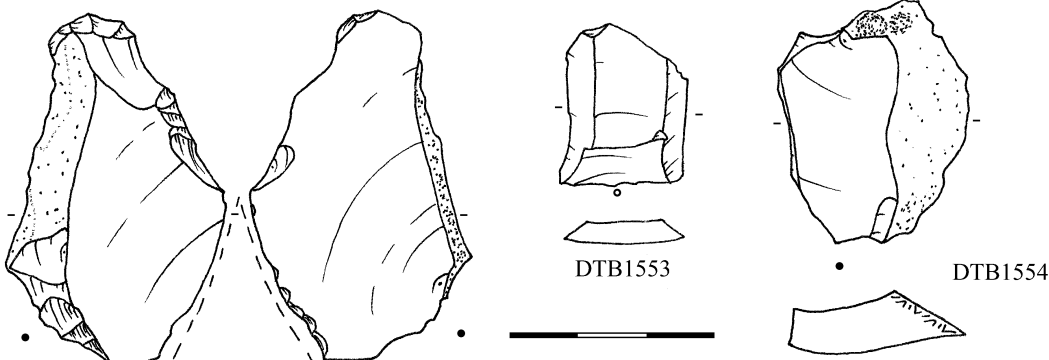
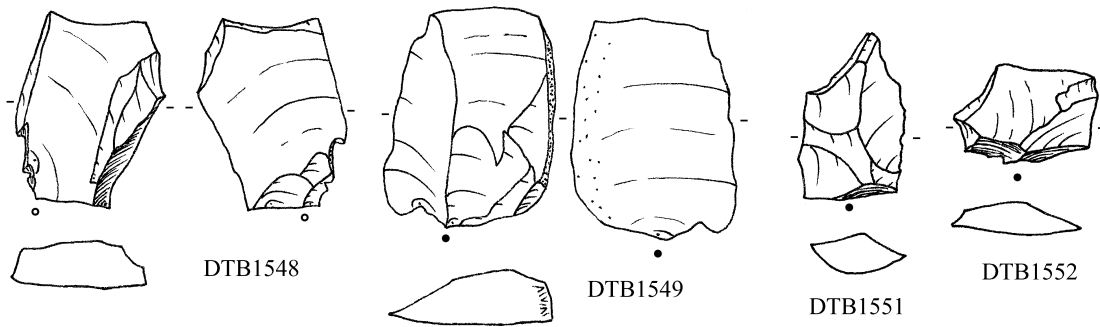

Blučina-Cezavy kulturní vrstva st. doby bronzové

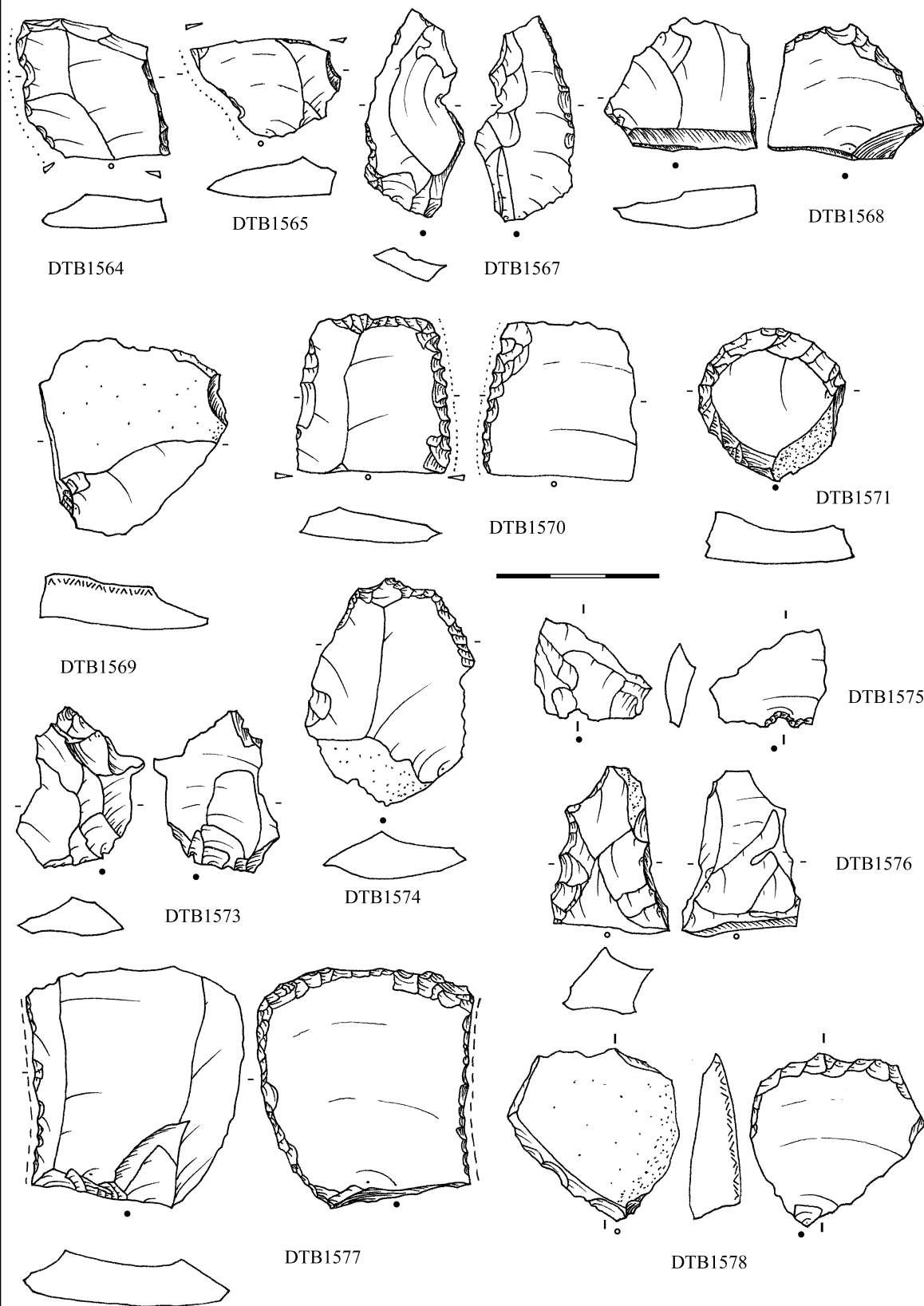

Blučina-Cezavy kulturní vrstva st. doby bronzové

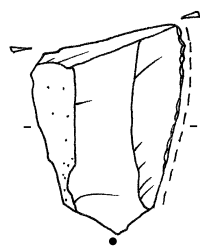

DTB1580

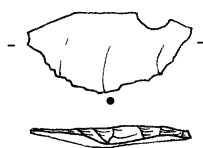

DTB1581

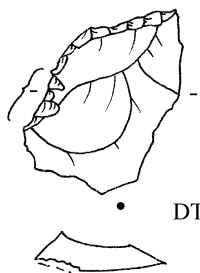

DTB1582

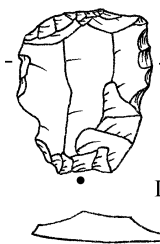

DTB1583

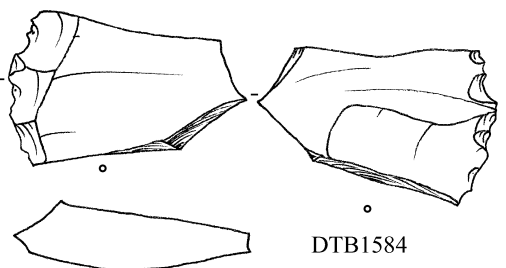

DTB1584

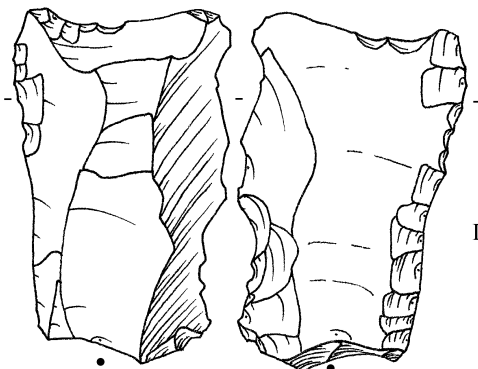

DTB1585

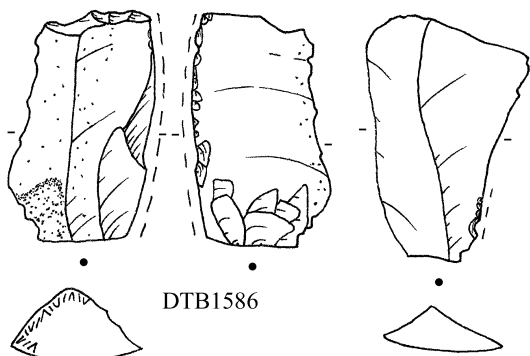

DTB1586



DTB1587

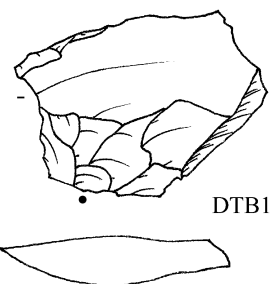

DTB1588

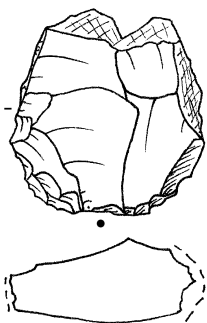

DTB1589

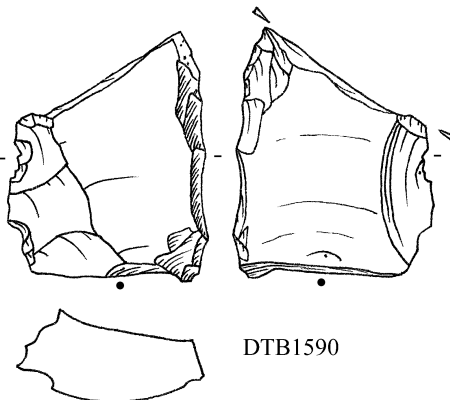

DTB1590

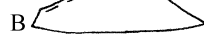
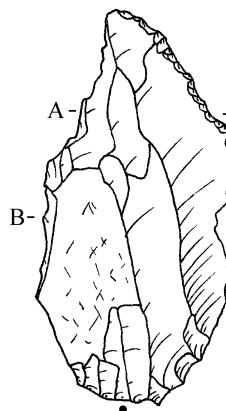

DTB1591

Blučina-Cezavy kulturní vrstva st. doby bronzové

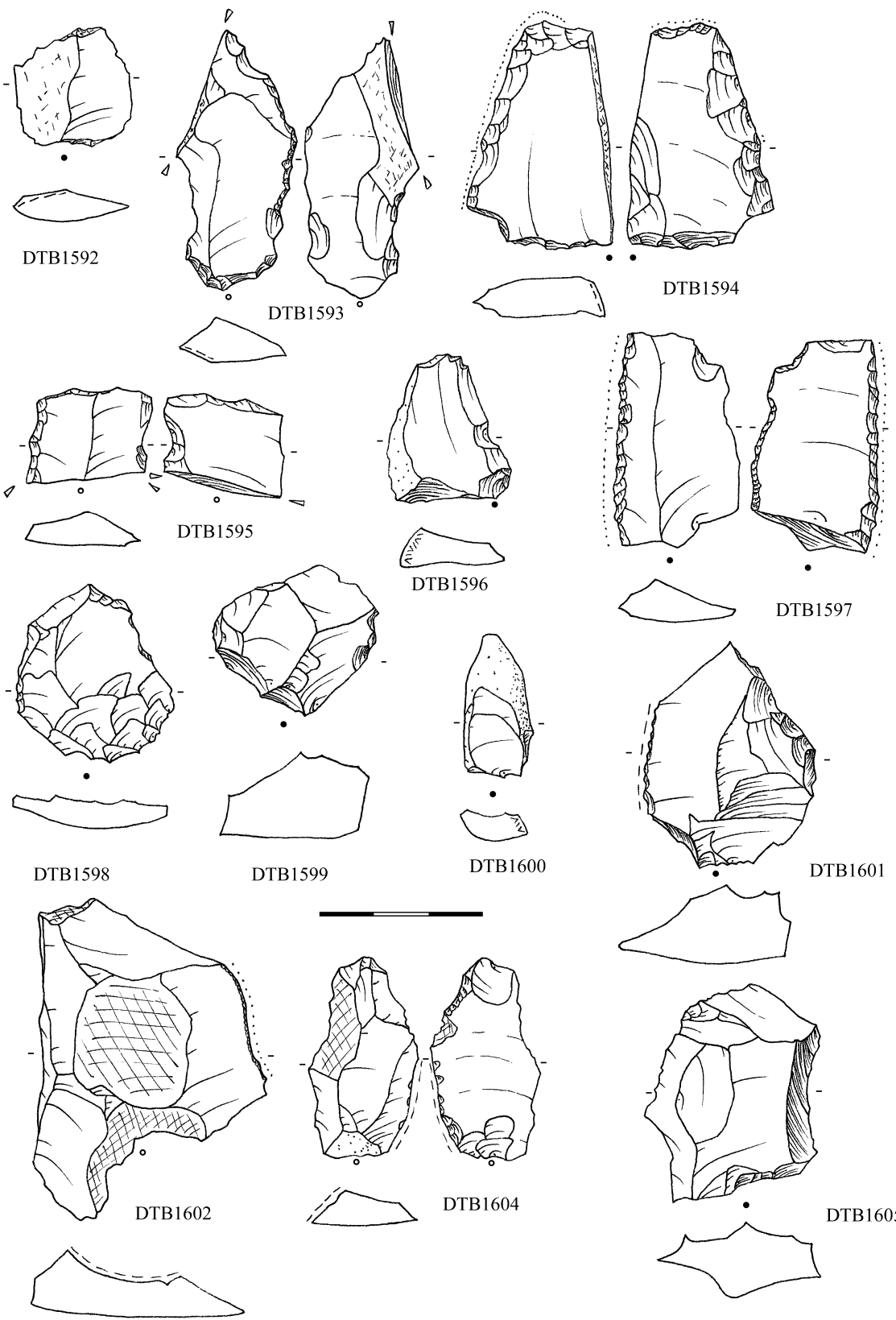

Blučina-Cezavy kulturní vrstva st. doby bronzové

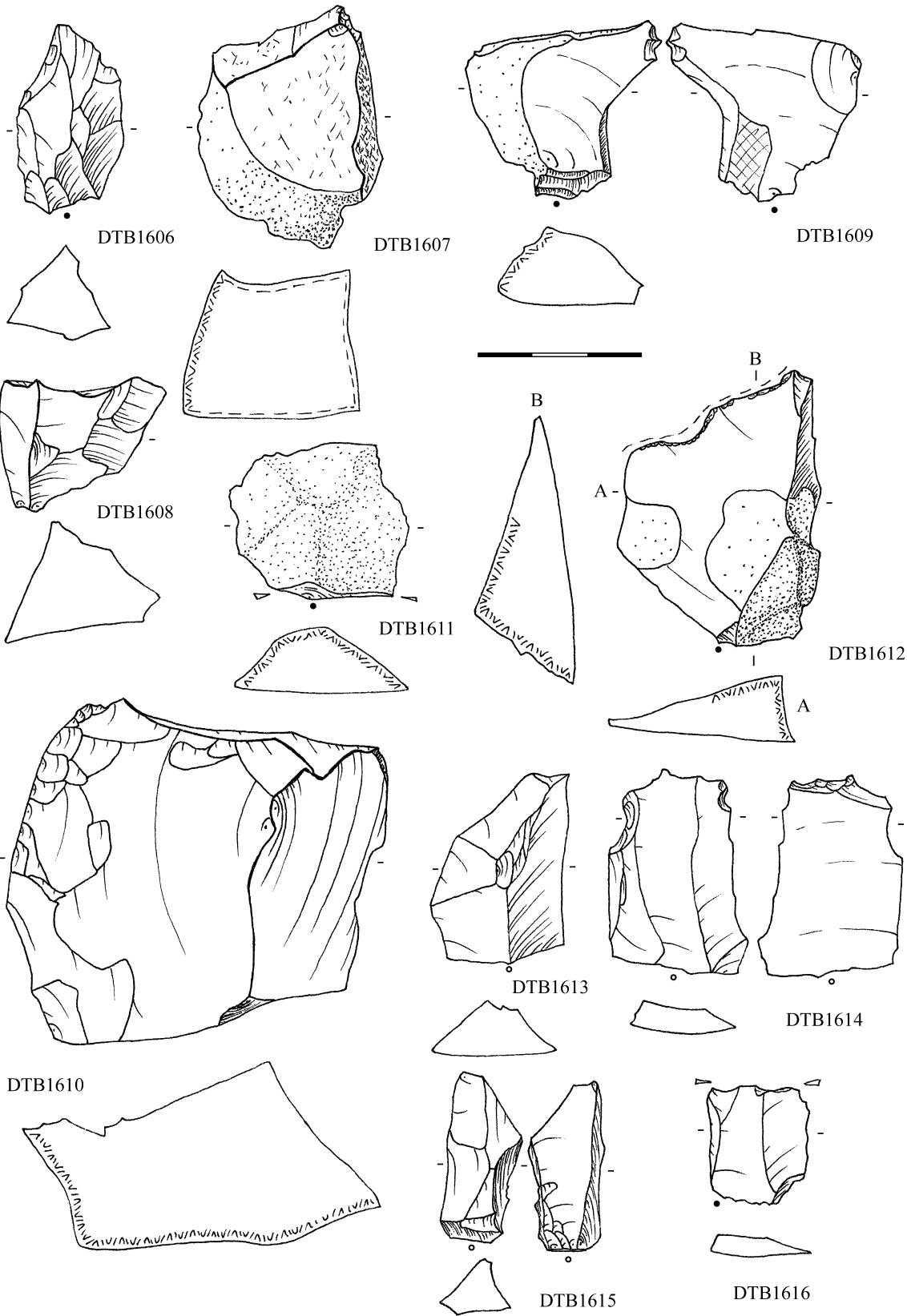

Blučina-Cezavy kulturní vrstva st. doby bronzové

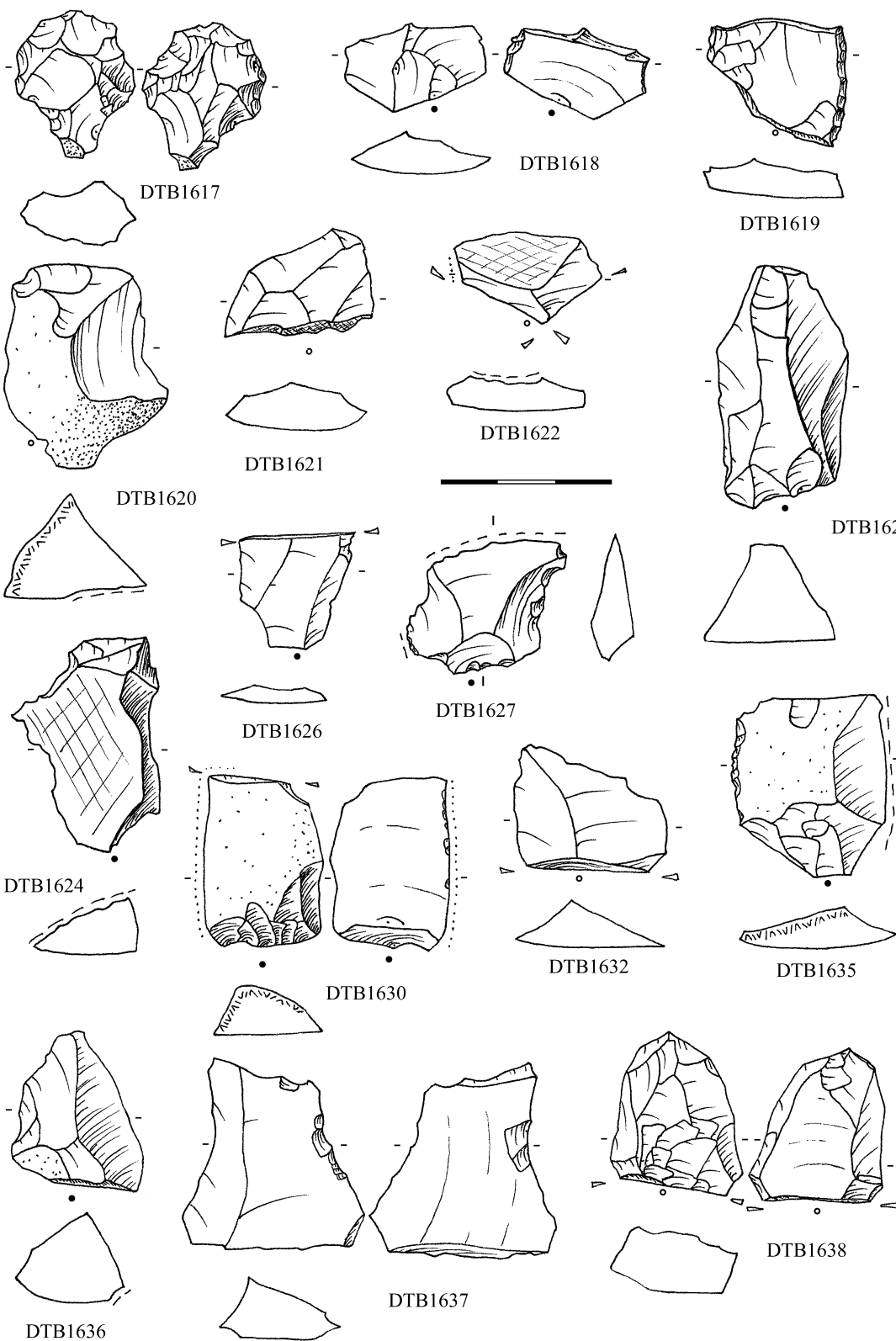

Blučina-Cezavy kulturní vrstva st. doby bronzové

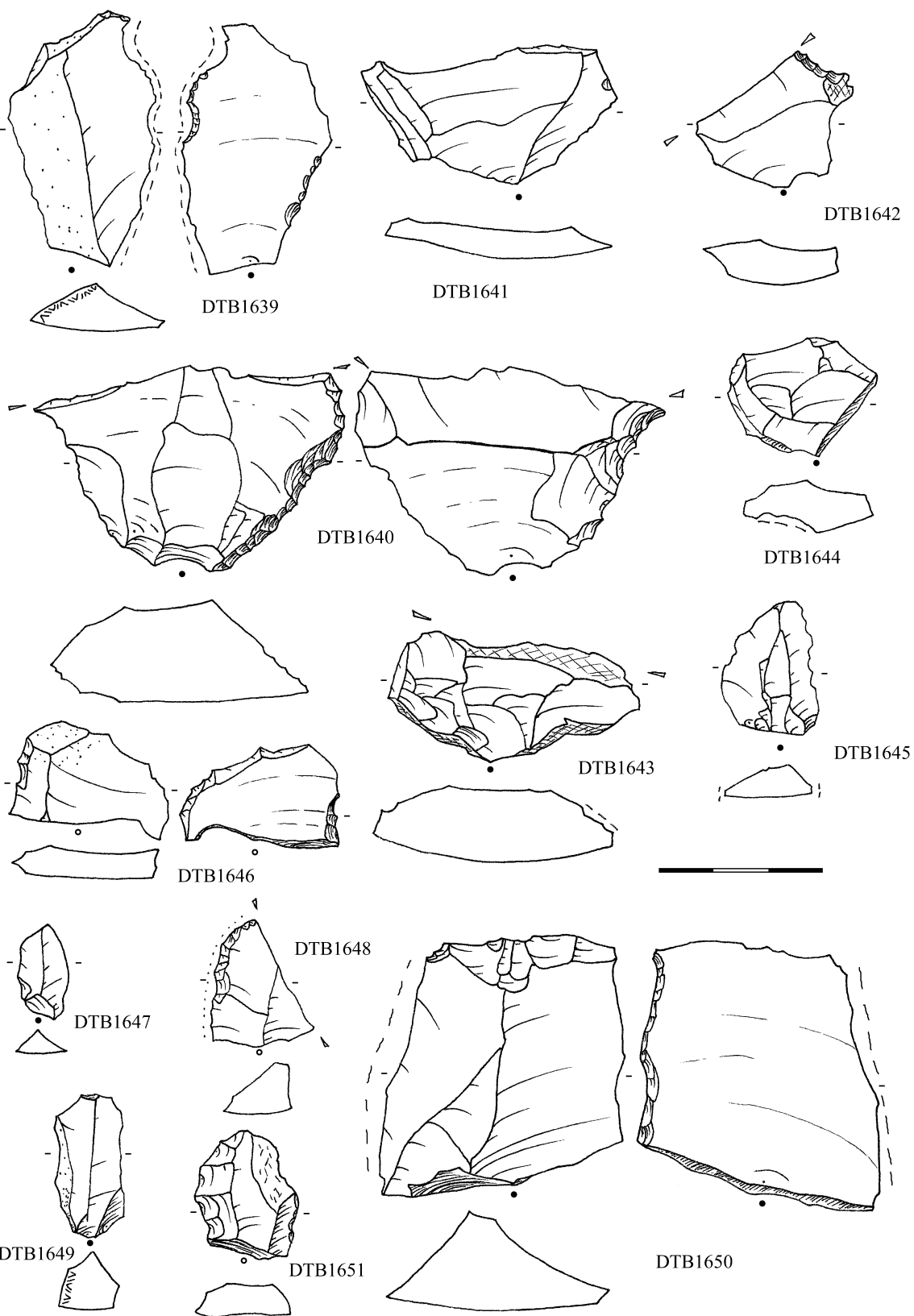

Blučina-Cezavy kulturní vrstva st. doby bronzové

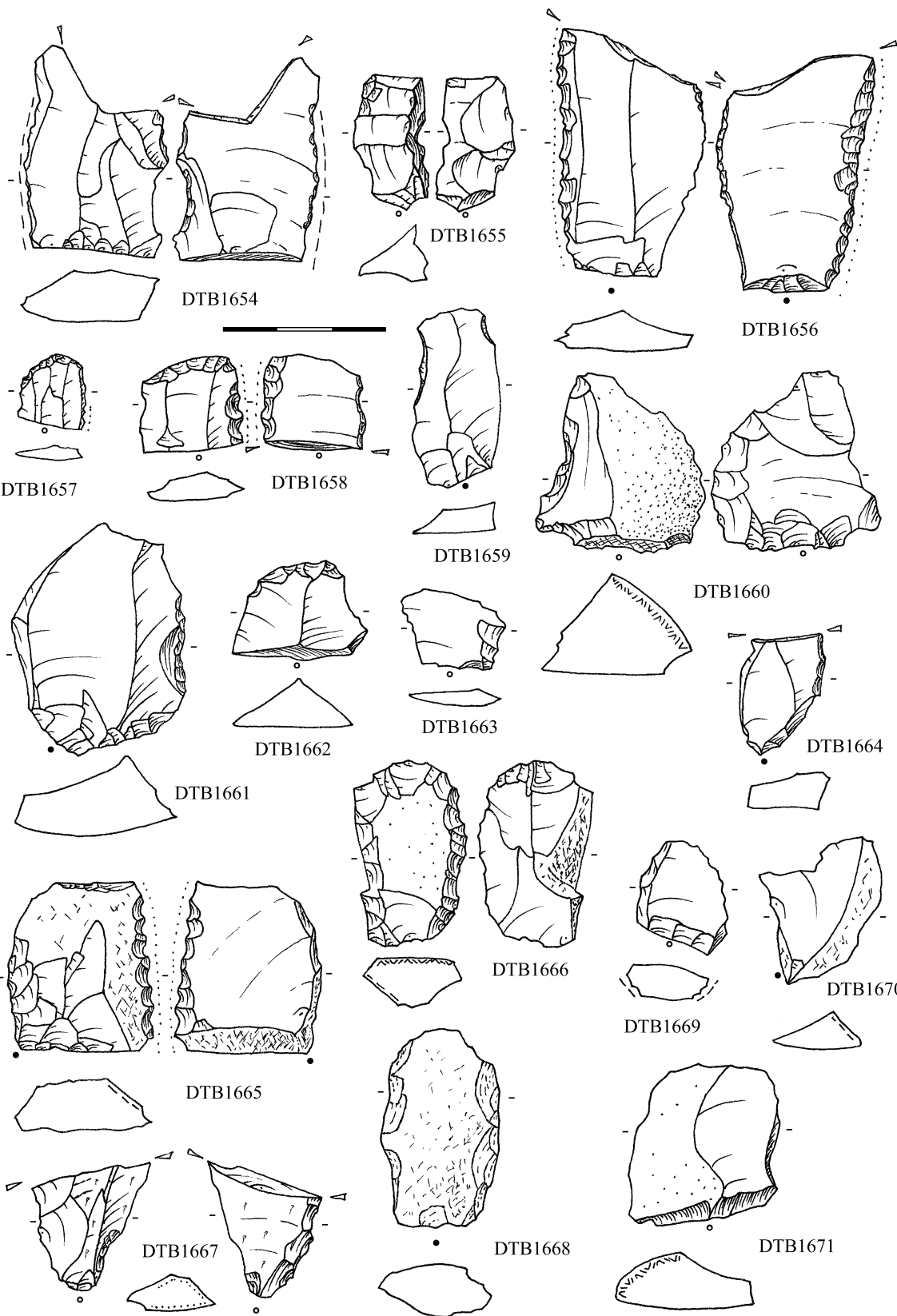

Blučina-Cezavy kulturní vrstva st. doby bronzové

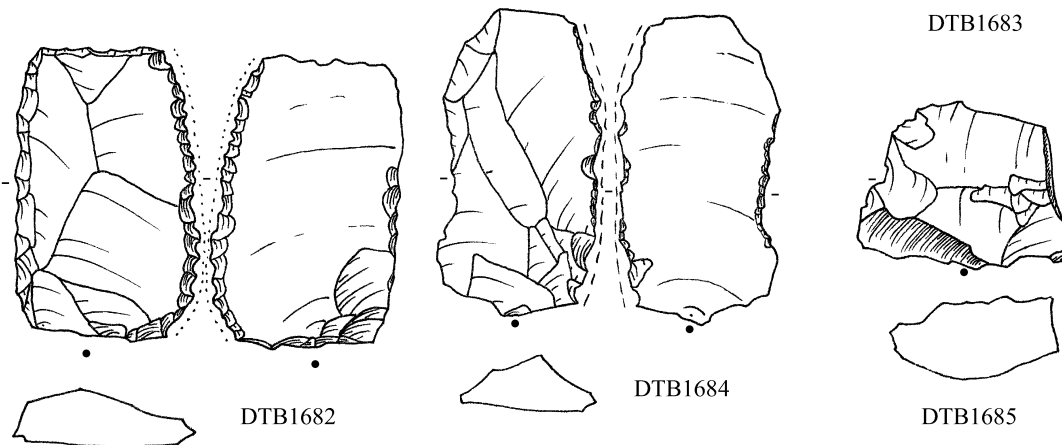
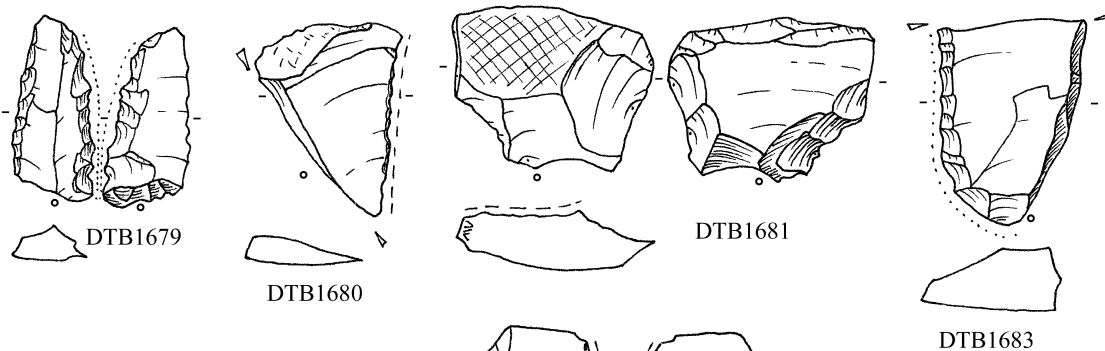
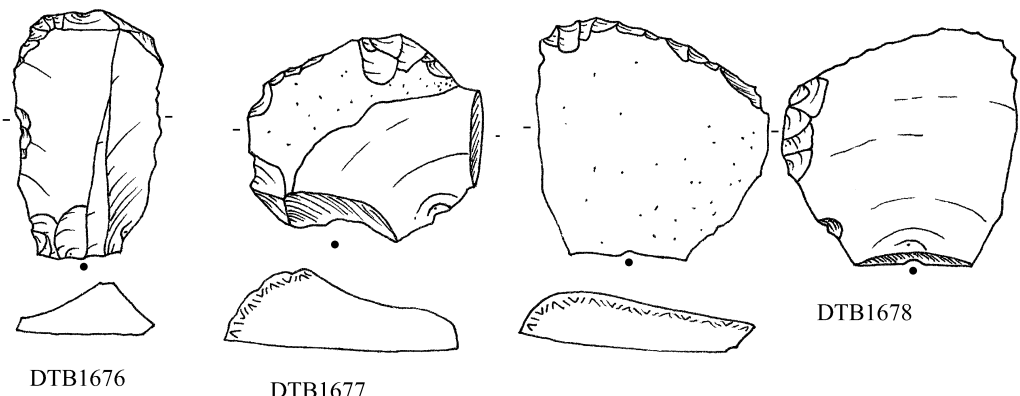
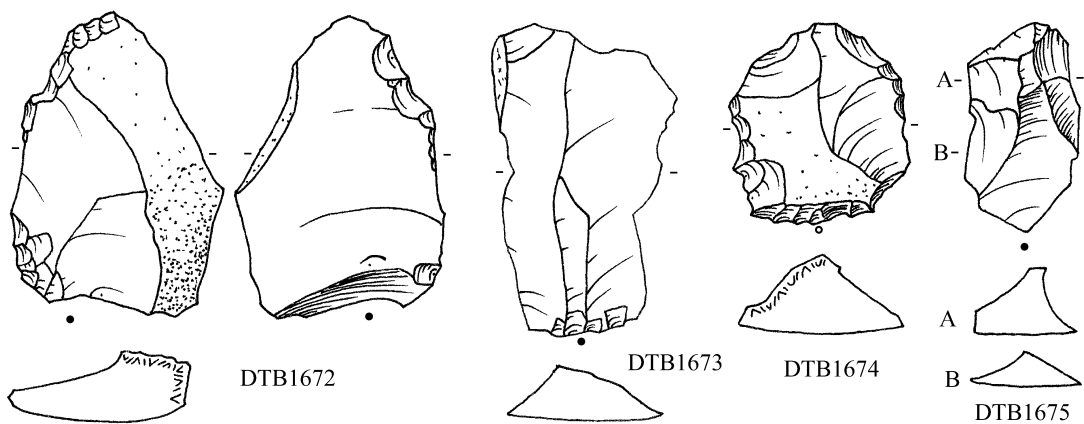

Blučina-Cezavy kulturní vrstva st. doby bronzové

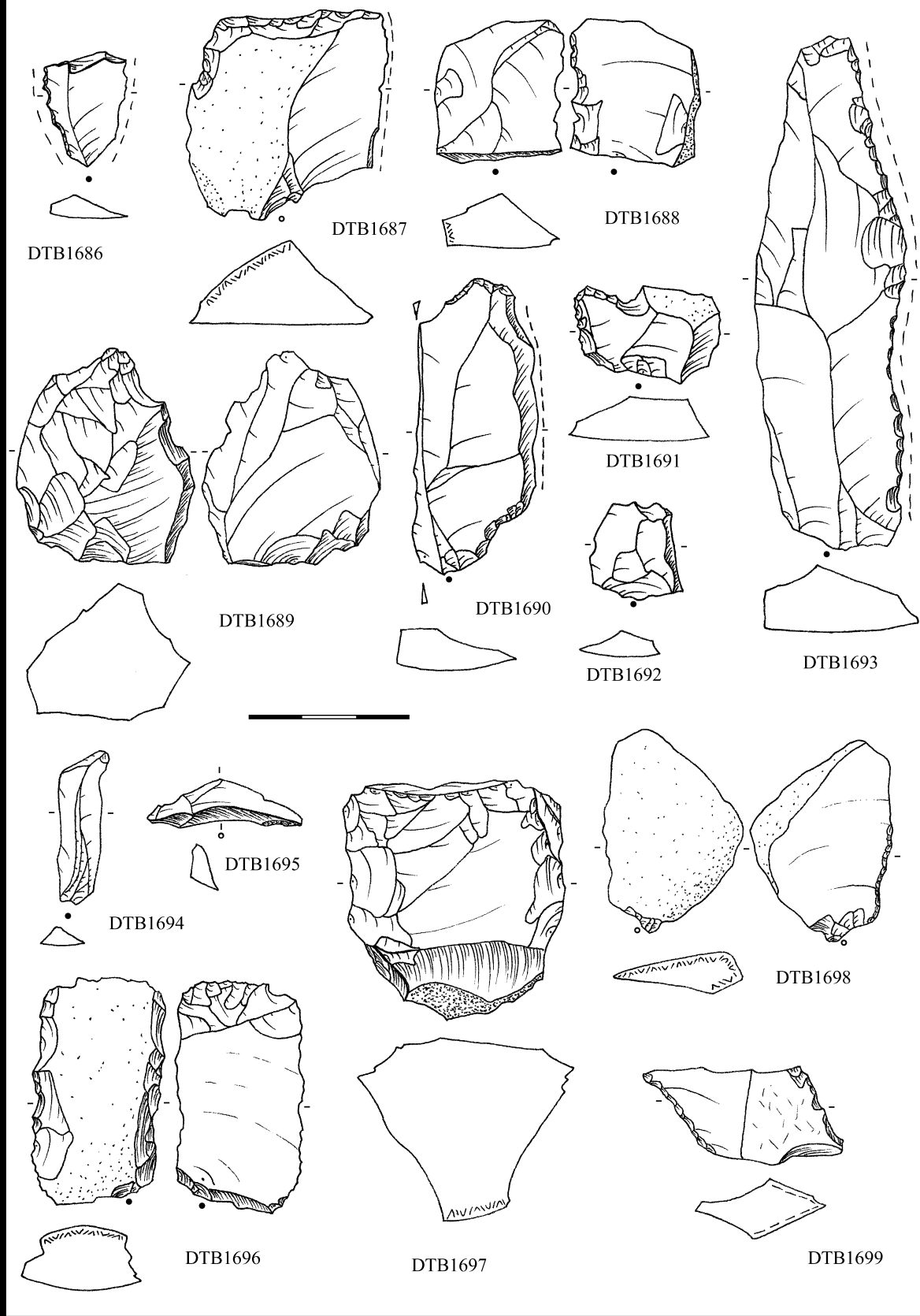

Blučina-Cezavy kulturní vrstva st. doby bronzové

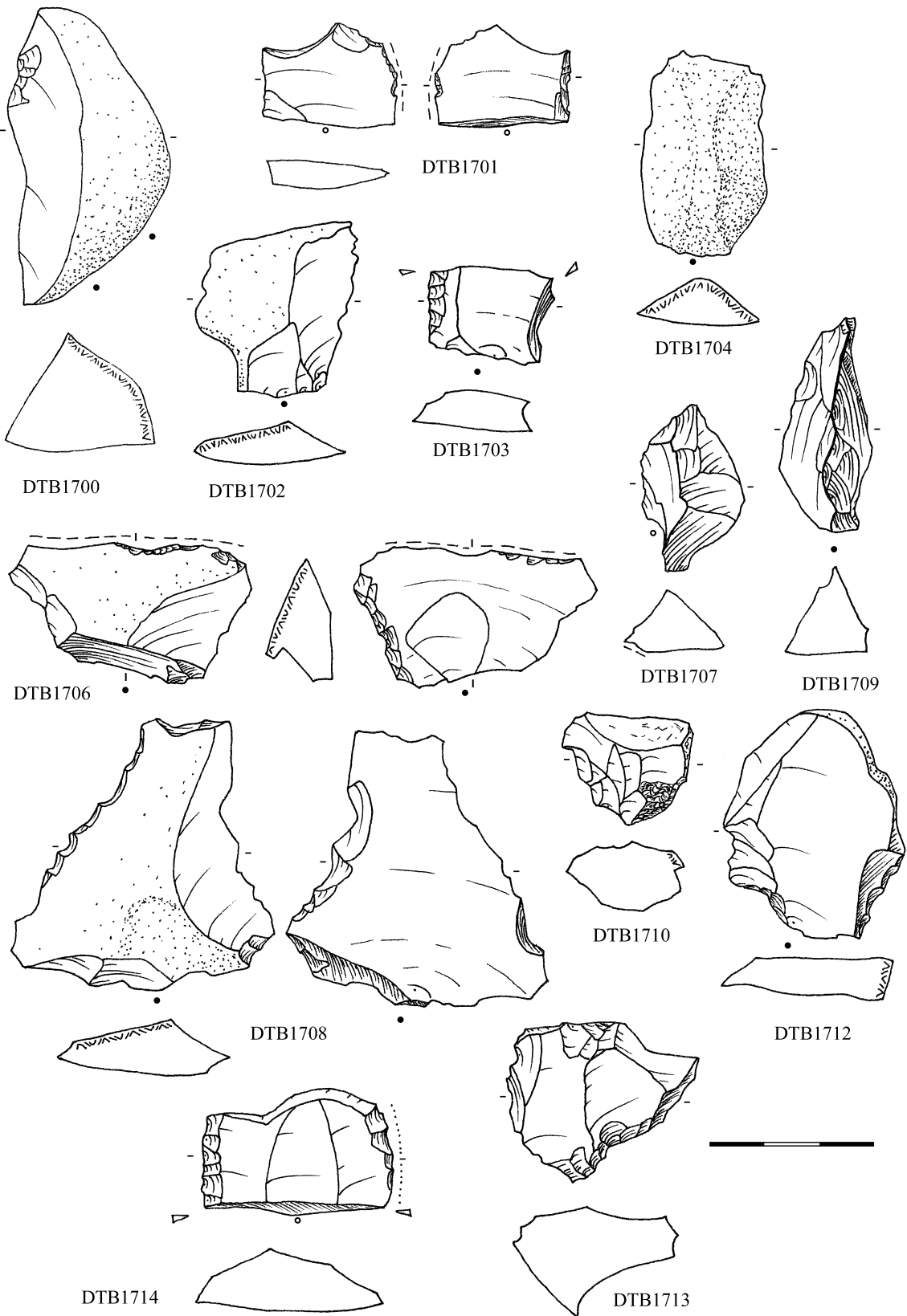

Blučina-Cezavy kulturní vrstva st. doby bronzové

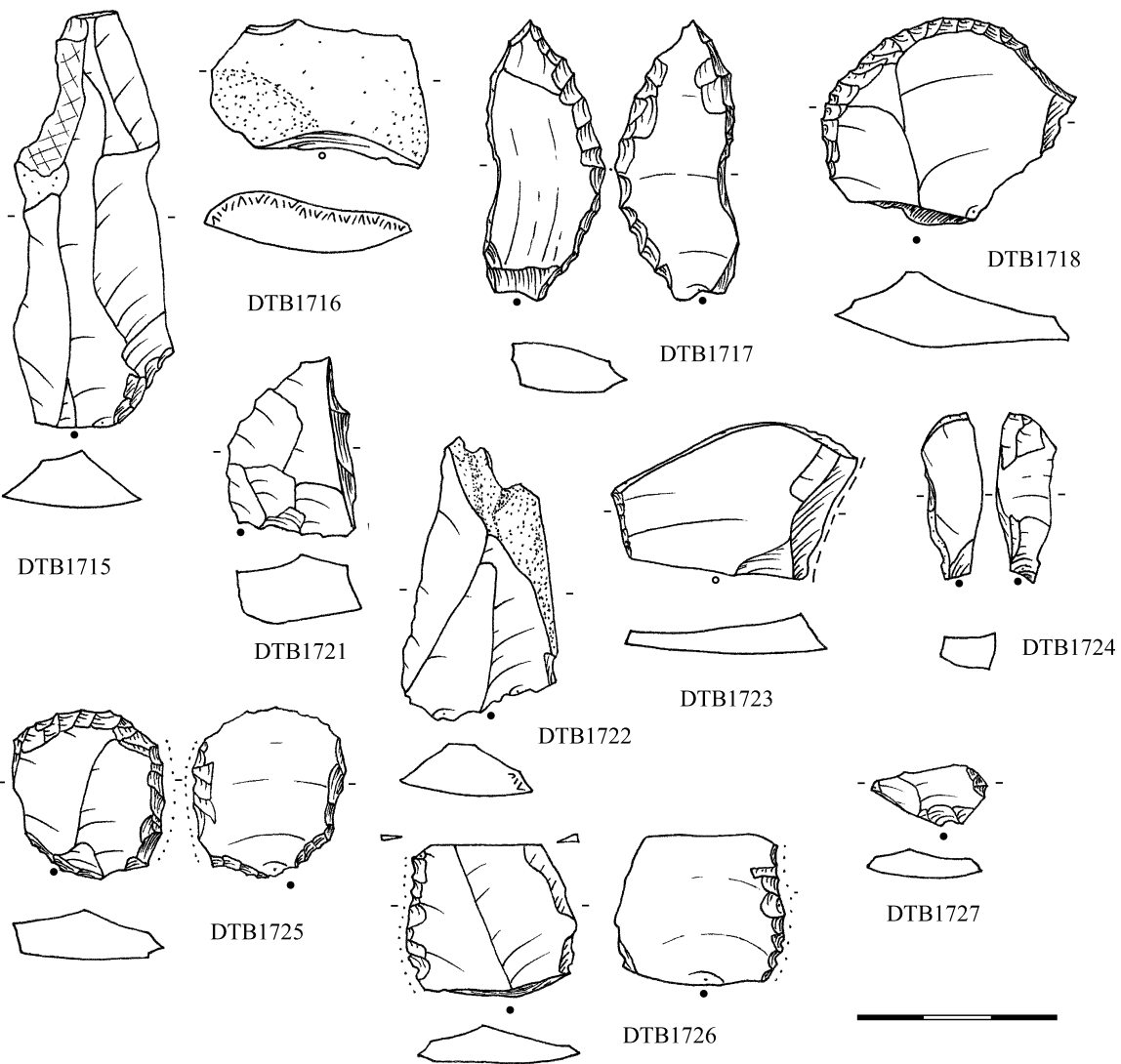

kulturní vrstva SPP

kumulace K1

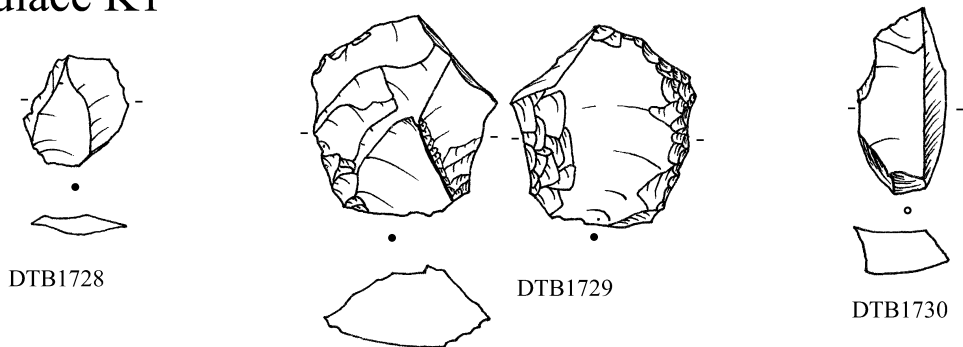

Blučina-Cezavy kulturní vrstva SPP

kumulace K2

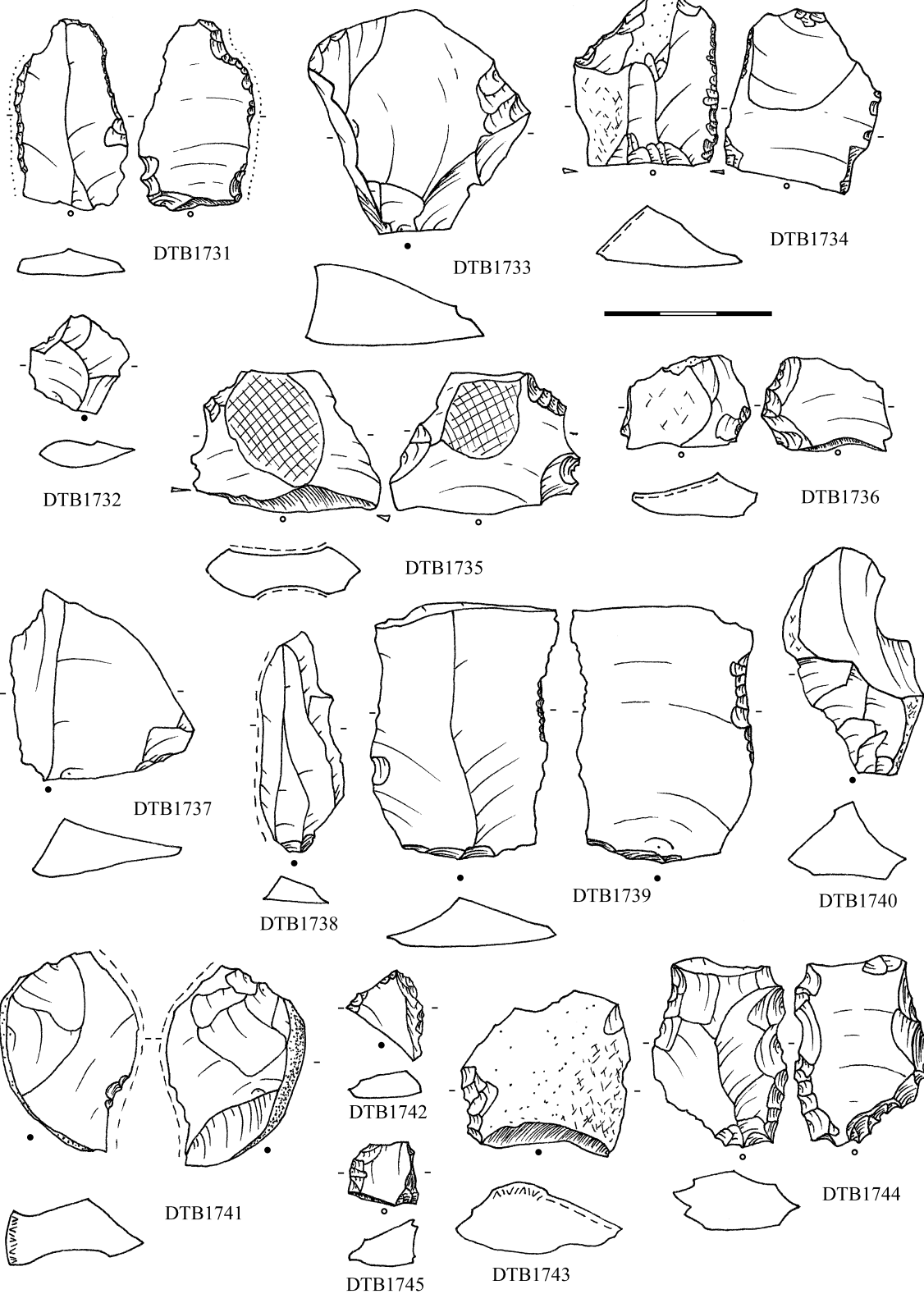

Blučina-Cezavy kulturní vrstva SPP

kumulace K2 dokončení

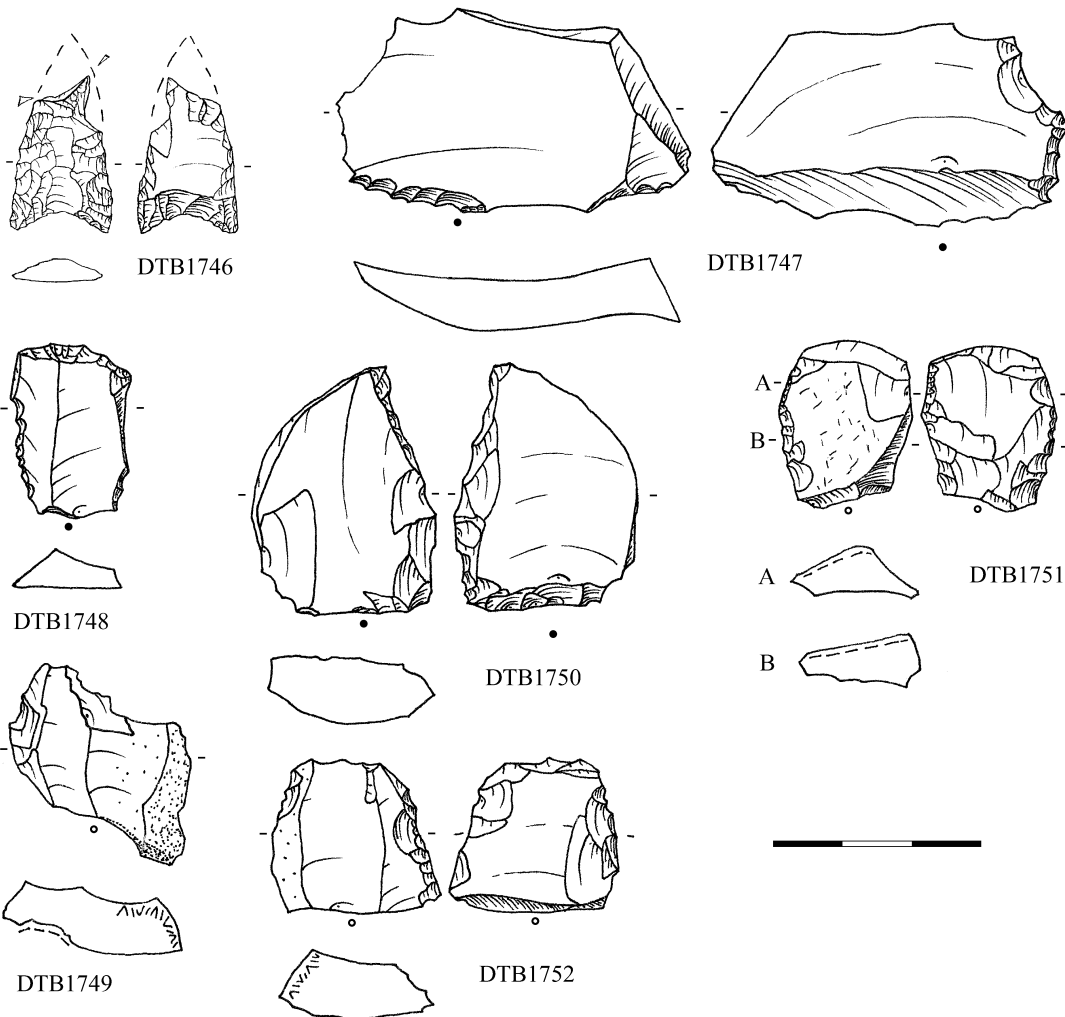

kumulace K2a-b

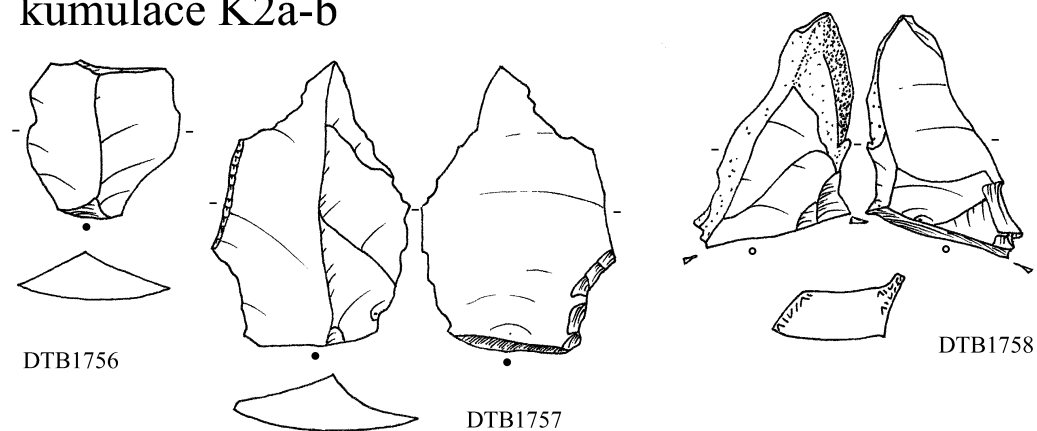

Blučina-Cezavy kulturní vrstva SPP

kumulace K2a-b dokončení

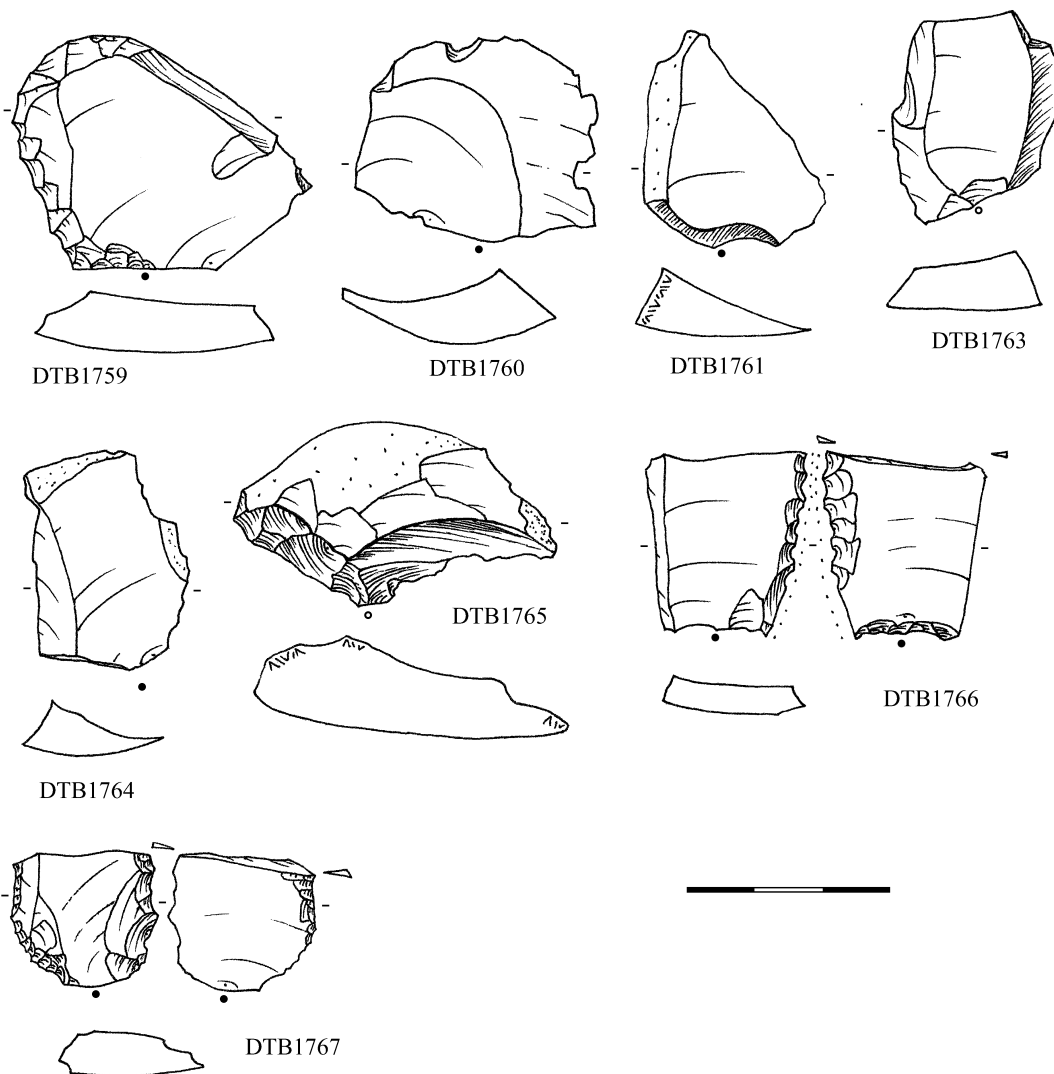

kumulace K4

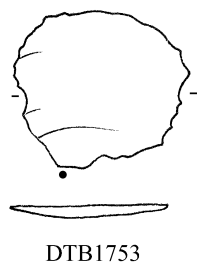

kumulace K6

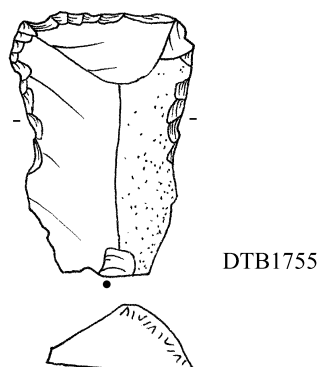

BLUČINA „Padělky“ (o. Brno venkov) ÚK

Literatura

-

Nálezová zpráva

-

Nálezové okolnosti

Soubor pochází z únětického sídliště zkoumaného M. Salašem roku 2002.

Uložení:

MZM Rebešovice

Analýza ŠI a obrazová dokumentace

DTB	objekt	surovina	kvalita suroviny	typ	určení
519	obj. 507	KL I	kvalitní/jemná	L	
520	obj. 507	KL I	kvalitní	BÚ s PB	
521	obj. 507	KL I	kvalitní	RN na BÚ	pilka
522	obj. 507	KL II	jemná	BÚ s PB	
523	obj. 507	KL I	kvalitní	BÚ s PB	
524	obj. 507-509	brekcie KL I	kvalitní	L	
525	obj. 507-509	KL II	jemná	zlomek jádra	není patrná systematická těžba
526	obj. 508	KL II	jemná	RN na BÚ	dlátko
527	obj. 508	KL I	kvalitní/jemná	KÚ	
528	obj. 508	KL II	jemná	RN na přiroz. zlomku	pilka, bifaciální, s KB
529	obj. 508-S	KL I	jemná/kvalitní	RN na BÚ	dlátko
530	obj. 508-S	KL I	kvalitní	BÚ	
531	obj. 508-J	KL I	kvalitní	RN na janus BÚ	srpovka, bifaciální s RB, lesk BL
532	obj. 508	KL I	jemná/kvalitní	jádro	spíše ploché, bifac. úštěpové, neprav.
533	obj. 508	KL I/KL II	kvalitní	opotřeбенý janus BÚ	neretušovaný nůž s PB
534	obj. 508	KL I/KL II	kvalitní	opotřeбенý BÚ s PB	neretušovaný nůž s PB
535	obj. 508	KL I/KL II	kvalitní/jemná	opotřeбенý VÚB	
536	obj. 508	KL I/KL II	kvalitní	opotřeбенý BÚ	
537	obj. 508	KL I + brekcie KL I	kvalitní	opotřeбенý janus BÚ	neretušovaný nůž s PB
538	obj. 508	KL I + brekcie KL I	kvalitní/jemná	PÚ	
539	obj. 508	KL I	jemná/kvalitní	opotřeбенý BÚ s Pboky	neretušovaný nůž s PB
540	obj. 508	KL I	kvalitní/jemná	opotřeбенý BÚ	
541	obj. 508	KL I	kvalitní	opotřeбенý BÚ s PB	
542	obj. 508	KL I/KL II	jemná/kvalitní	BÚ s PB	
543	obj. 508	KL I	kvalitní	RN na BÚ s PPB	pilka, bifaciální, s PB
544	obj. 508	KL I	kvalitní/jemná	opotřeбенý BÚ s KB	dlátko
545	obj. 508	KL I/KL II	kvalitní	opotřeбенý BÚ	
546	obj. 508	KL I/KL II	kvalitní/jemná	opotřeбенý BÚ	
547	obj. 508	KL I	kvalitní	BÚ	
548	obj. 508-J	KL I	kvalitní	opotřeбенý BÚ	neretušovaný nůž s PB
549	obj. 508-J	KL I	kvalitní	zlomek jádra	úštěpové
550	obj. 508-J	KL I	kvalitní	RN na BÚ	drasadlo
551	obj. 510	KL I	kvalitní/jemná	RN na BÚ	srpovka, bifaciální s RB, lesk BL
552	obj. 510	KL I	kvalitní	opotřeбенý BÚ	neretušovaný nůž s PB
553	obj. 510	KL I	kvalitní/jemná	BÚ	
554	obj. 510-S	KL I	kvalitní/jemná	BÚ s Pboky	
555	obj. 510-S	roh. typu Olomúčany	jemná	BÚ	
556	obj. 510-S	KL I/KL II	kvalitní	janus BÚ s PB	

557	obj. 515-V	KL I	vhodná	PÚ s PB	
558	obj. 515-V	KL I	kvalitní	BÚ s PB	
559	obj. 515-V	KL I	kvalitní/jemná	jádro	bifac. ploché, úštěpové, dostředné
560	obj. 516-S	KL II	jemná	jádro	objemové, 2podst., úštěpové
561	obj. 516-S	KL I/KL II	kvalitní/jemná	RN na BÚ s KB	zobec
562	obj. 516	KL I	kvalitní/jemná	zlomek jádra	úštěpové
563	obj. 516	KL II	jemná/kvalitní	RN na BÚ	drasadlo
564	obj. 519	KL I	kvalitní	BÚ s KB	
565	obj. 519-V	KL II	jemná/kvalitní	jádro na BÚ	ploché, bifac., úštěp., nepravid.
566	obj. 519-V	křemen	nekvalitní	BÚ	
567	obj. 519-V	KL I	kvalitní	BÚ s PB	

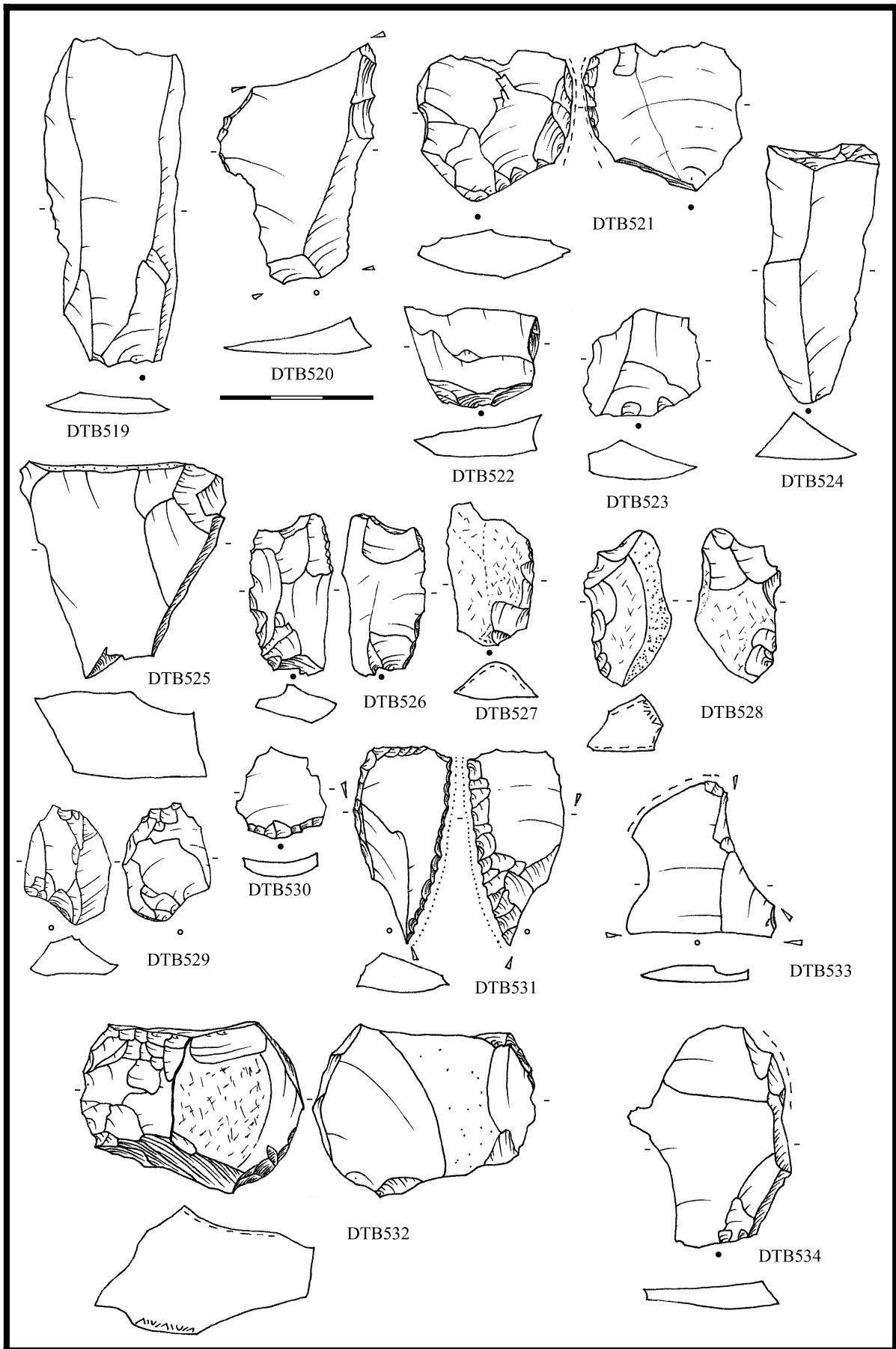

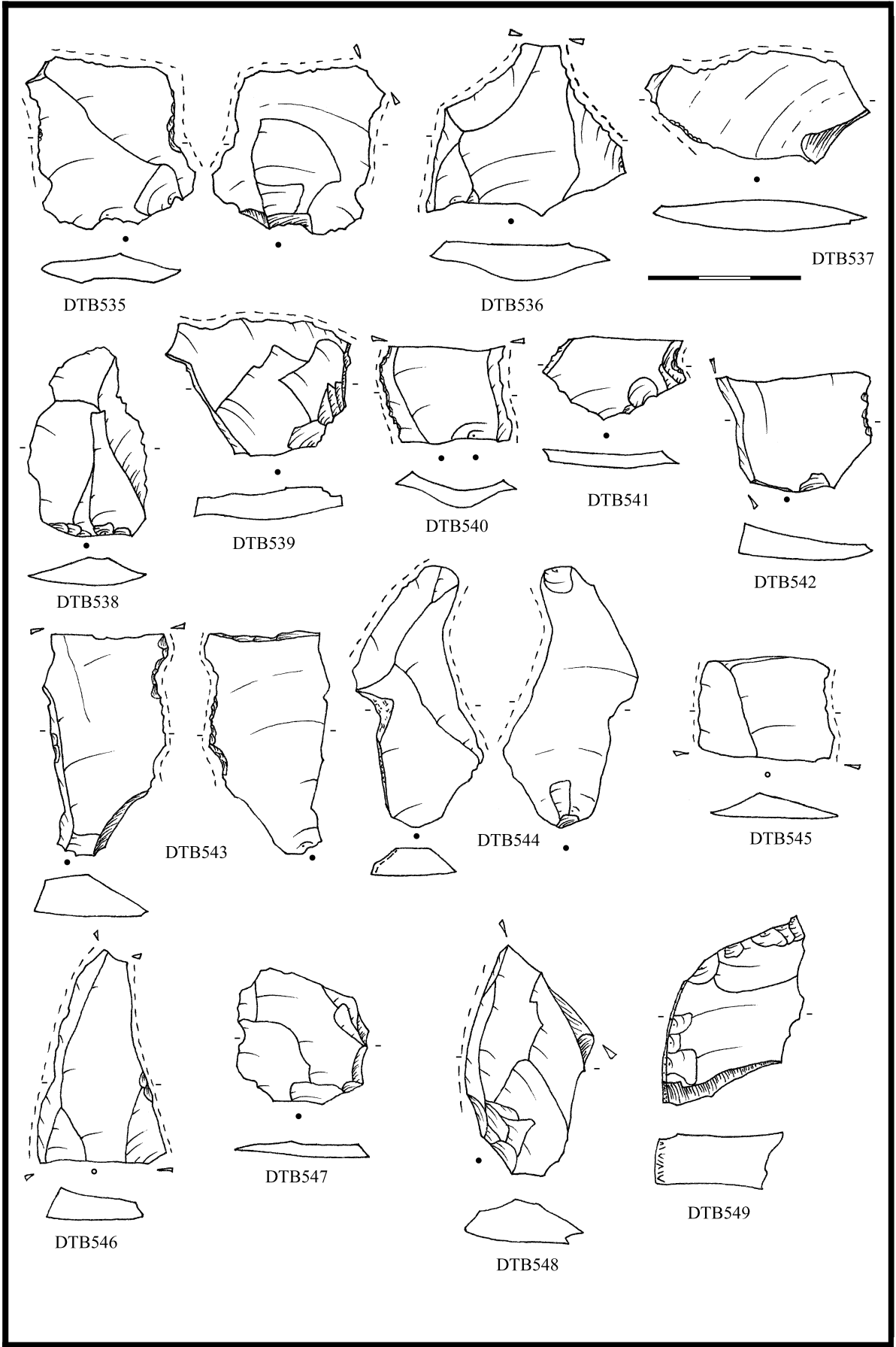

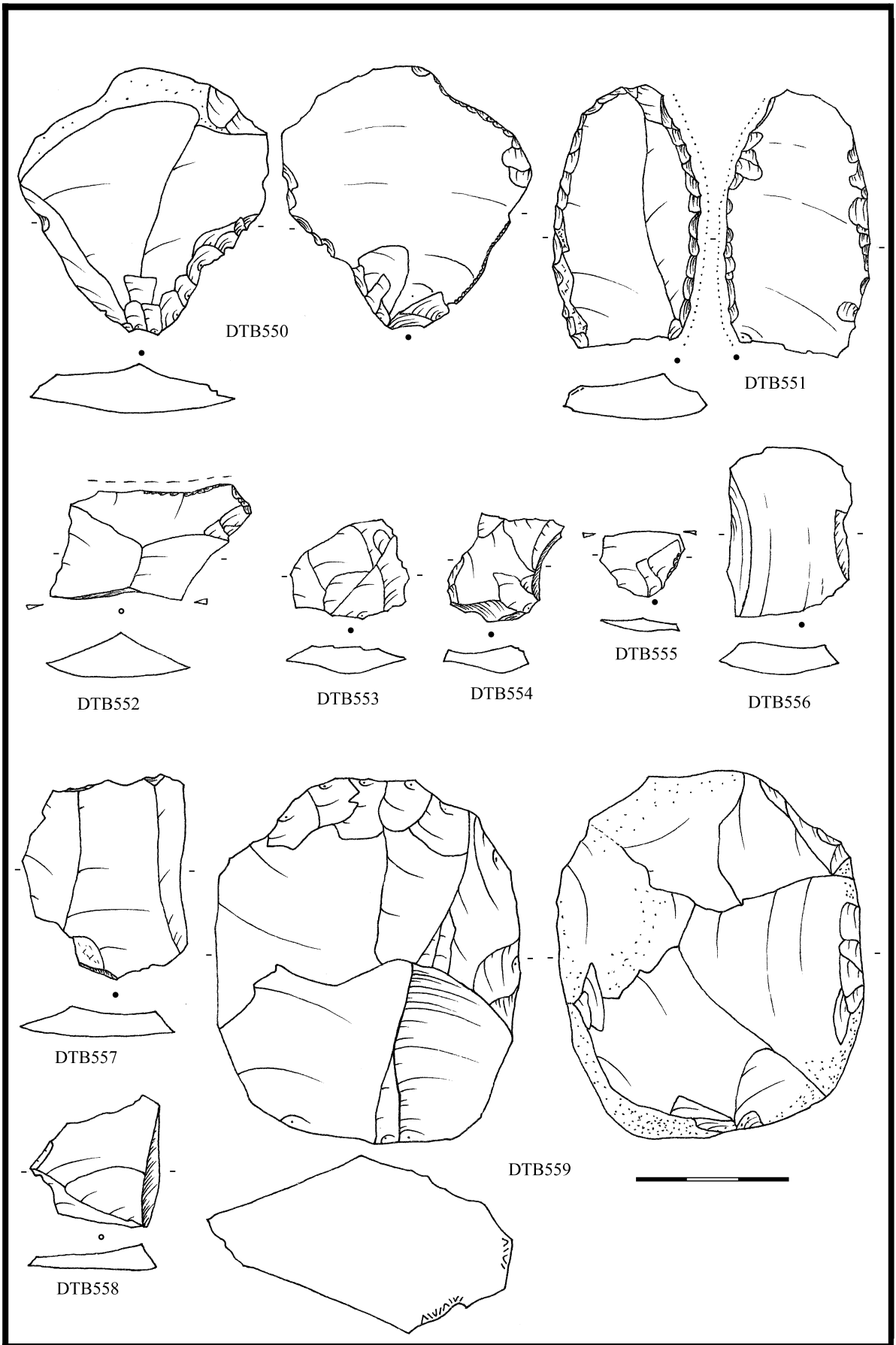

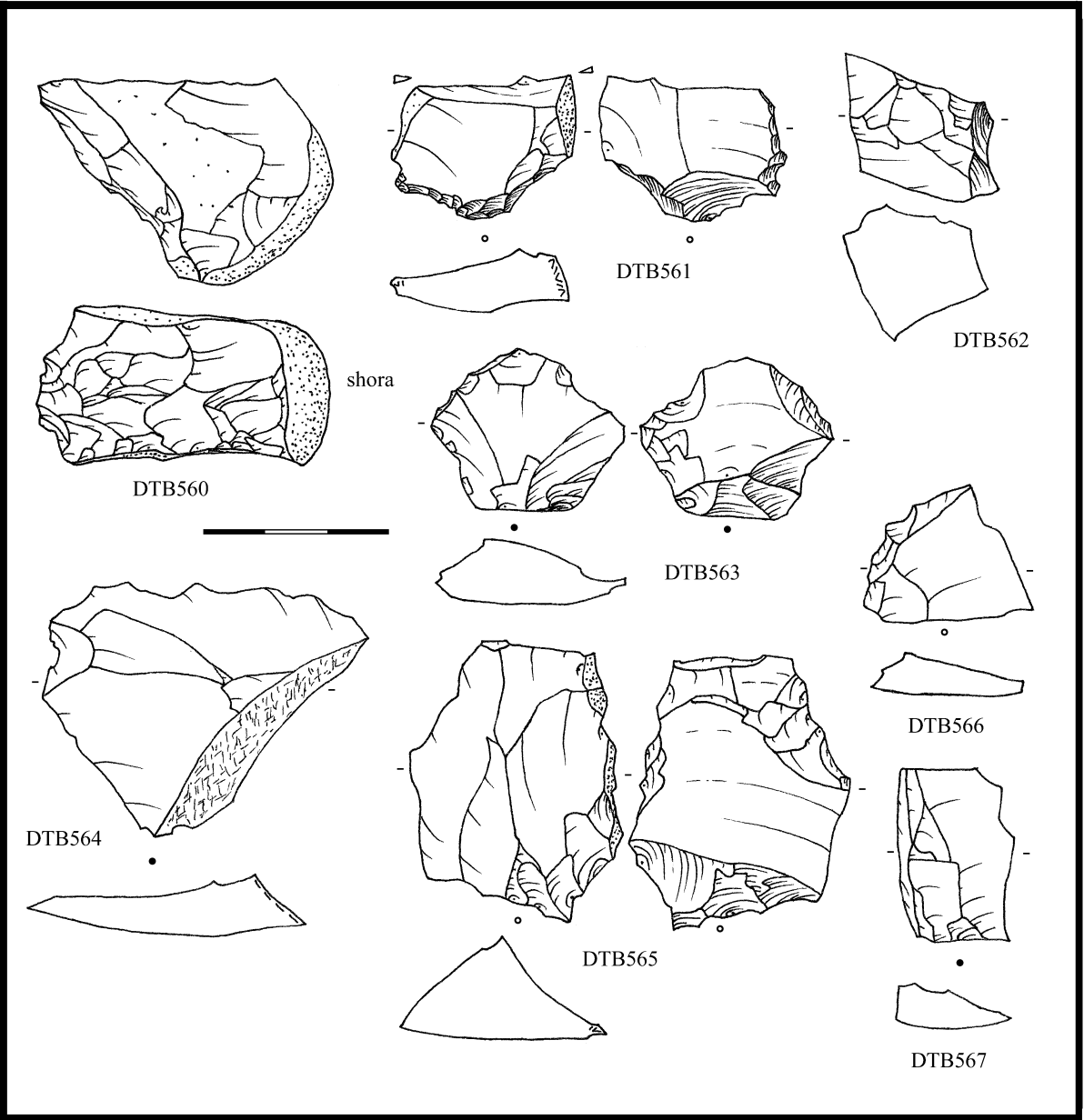

BOLERADICE „Hraničky“ (o. Břeclav) SPP

Literatura

-

Nálezová zpráva

-

Nálezové okolnosti

Soubor štípané industrie s př. č. 33/82, 25/83, 4/87 a 27/88 našel Karel Pilíšek z Horních Dunajovic na křižovatce silnic mezi Boleradicemi, Horními Bojanovicemi a Němčičkami. Většina společně nalezené keramiky je velatická a podolská, několik střepů latenských (určení Petr Kubín z RM Mikulov). Nalezena byla i broušená industrie. Přiřazuje se i soubor s inv. č. 19/75, vedený jako sbírka V. Bystřického pod lokalitou Němčičky – uvádí se ale stejná poloha nálezů, rozcestí Horní Bojanovice/Boleradice. Oba soubory patří k sobě. Jejich velatická příslušnost je však nejistá (založená jen na přítomnosti velatických a nepřítomnosti jiných střepů), neboť inventář se prakticky neliší od starobronzového, kromě oddělené pozdně paleolitické a eneolitické složky.

Uložení:

Regionální muzeum Mikulov

- př. č. 19/75 (11 ks bez inv. č.), 33/82 (6 ks bez inv. č.), 25/83 (50 ks bez inv. č.), 4/87 (inv. č. A/M 1031), 27/88 (inv. č. A/M 1022)

Analýza ŠI a obrazová dokumentace

DTB	surovina	kvalita suroviny	typ	určení
1302	KL I	kvalitní	BÚ s PB	
1303	KL I	kvalitní/jemná	BÚ s PB	
1304	KL I	kvalitní/jemná	BÚ	
1305	KL II	jemná	opotřeбенý KÚ	
1306	KL I	kvalitní	RN na BÚ	zobec
1307	KL I	kvalitní	RN na SÚ s KB	stíradlo
1308	KL I	kvalitní	SÚ	
1309	KL I	kvalitní/jemná	opotřeбенý SÚ s KB	neretušovaný nůž s KB
1310	KL I	kvalitní/jemná	RN na KÚ s KB	drasadlo
1311	KL I	kvalitní	KÚ	
1312	KL I	kvalitní	opotřeбенý BÚ s PB	neretušovaný nůž s PB
1313	KL I	kvalitní	MR na BÚ s Pboky	stíradlo
1314	KL I	kvalitní	opotřeбенý SÚ s KB	neretušovaný nůž s KB
1315	KL I	kvalitní	SÚ s Kboky + KT	
1316	KL I	kvalitní	RN na BÚ	neretušovaný nůž s RB
1317	KL I	jemná/kvalitní	RN na PÚ s část. KB	neretušovaný nůž s RB
1318	KL I	kvalitní/jemná	SÚ s KB	
1319	KL I	kvalitní + kvalitní/jemná	RN na BÚ	neretušovaný nůž s RB
1320	KL I	kvalitní	BÚ (šupina)	
1321	KL I	kvalitní	RN na BÚ	drasadlo
1322	KL I	kvalitní	RN na BÚ	dvojzobec
1323	KL I	kvalitní	RN na BÚ s PB	dvojzobec
1324	KL I	kvalitní	RN na PÚ s PB	pilka, bifaciální, s RB
1325	KL I	kvalitní/jemná	RN na SÚ s KB	pilka, bifaciální, s KB
1326	KL II	jemná/kvalitní	MR na BÚ s PB	
1327	KL I	kvalitní	RN na BÚ s KB/PB	srpovka, bifaciální s RB, lesk BL

1328	KL I	kvalitní	RN na BÚ	srpovka, bifaciální bez boku, lesk BL
1329	KL I	kvalitní	RN na BÚ s PB + KT	neretušovaný nůž s RB
1330	KL II	jemná/kvalitní	RN na BÚ	pilka, bifaciální, s RB
1331	KL I	kvalitní/jemná	RN na BÚ	pilka, unifaciální, s RB
1332	KL I	kvalitní	mikrojádru na KÚ	ploché, unifaciální, dostředné, úštěpové
1333	KL I	kvalitní	jádru	ploché, unifaciální, 1podstavové, úštěpové
1334	KL I	kvalitní	MR na SÚ s Kboky	zoubky
1335	KL I	kvalitní	mikrojádru	objemové, nepravidelné, úštěpové
1336	KL I	kvalitní	mikrojádru na BÚ	objemové, 1podstavové, úštěpové
1337	KL I	kvalitní	RN na BÚ	pilka, unifaciální, s RB
1338	KL I	kvalitní	BÚ s PB	neretušovaný nůž s PB
1339	KL I	kvalitní	opotřebený PÚ s KT + PB	neretušovaný nůž s PB
1340	KL I	kvalitní/jemná	RN na BÚ s KB + PB	vrták
1341	KL I	kvalitní/jemná	RN na BÚ s Pboky	drasadlo
1342	KL I	kvalitní	RN na L	srpovka, bifaciální s RB, lesk BL
1343	KL I	kvalitní/jemná	opotřebený BÚ s PB	neretušovaný nůž s PB
1344	KL I	kvalitní	RN na BÚ s KB	pilka, unifaciální, s KB
1345	KL I	kvalitní	RN na BÚ s PB	srpovka, unifaciální s RB, lesk BL
1346	KL I	kvalitní	RN na BÚ	vrub
1347	KL I	kvalitní	RN na BÚ	drasadlo, mikro
1348	KL I	kvalitní	RN na BÚ	zoubky
1349	KL I	kvalitní	RN na BÚ s KB	pilka, bifaciální, s KB
1350	KL I	kvalitní/jemná	RN na BÚ	drasadlo
1351	KL I	kvalitní	RN na BÚ	pilka, bifaciální, s RB
1352	KL I	kvalitní	RN na metrické L s část. KB	srpovka, bifaciální s KB, lesk BL
1353	KL II	jemná	RN na kort. zlomku	škrabadlo s kort. rukojetí, v/š 0,35
1354	KL I	kvalitní	RN na BÚ	hrot, retušovaný
1355	KL II	jemná	jádru	ploché, bifaciální, 1podst. (protisměrně), úštěpové
1356	KL I	kvalitní	RN na L	vrták
1357	KL I	kvalitní	RN na BÚ	drasadlo
1358	KL I	jemná/kvalitní	MR na reparačním BÚ	
1359	KL I	kvalitní	RN na BÚ	pilka, bifaciální, s PB
1360	KL I	kvalitní	MR na BÚ s PB	
1361	KL I	kvalitní/jemná	RN na BÚ	pilka, unifaciální, s PB (příčná, bok na bázi)
1362	KL I	kvalitní	RN na BÚ	srpovka, bifaciální s RB, lesk BL
1363	KL I	jemná/kvalitní	RN na SÚ	zoubky
1364	KL I	kvalitní	RN na KÚ s KB	zobec
1365	KL I	kvalitní	MR na BÚ	stíradlo
1366	KL I	kvalitní/jemná	opotřebený KÚ s KB	neretušovaný nůž s PB
1367	KL I	kvalitní	RN na BÚ	pilka, unifaciální, s PB (příčná, bok na bázi)
1368	KL I	kvalitní	opotřebený BÚ s PB	neretušovaný nůž s PB
1369	KL I	kvalitní/jemná	BÚ	
1370	KL I	jemná/kvalitní	RN na reparačním BÚ	dlátko
1371	KL I	kvalitní	RN na BÚ	dlátko
1372	KL I	kvalitní	RN na BÚ s KB	zoubky
1373	KL I	kvalitní	BÚ	
1374	KL I	kvalitní/jemná	opotřebený SÚ s KB	neretušovaný nůž s KB
1375	KL I	kvalitní	opotřebený BÚ s PB	neretušovaný nůž s PB
1376	KL I	kvalitní	BÚ s PB	
1377	KL I	kvalitní	BÚ	
1378	KL I	kvalitní	MR na SÚ s Kboky	
1379	KL I	kvalitní	BÚ nacelle	
1380	KL I	kvalitní	MR na BÚ (šupina)	
1381	KL I	kvalitní/jemná	BÚ	
1382	KL I	kvalitní	RN na BÚ s KB + kort.bázi	pilka, bifaciální, s KB (báze)
1383	KL I	kvalitní	RN na SÚ s Kboky	drasadlo

1384	KL I	kvalitní	RN na SÚ	pilka, bifaciální, s PB (báze)
1385	brekcie KL I	jemná	RN na BÚ s PB	pilka, bifaciální, s RB
1386	KL I	jemná/kvalitní	RN na BÚ s PB	pilka, bifaciální, s PB
1387	KL I	kvalitní	RN na KÚ s PB	srpovka, bifaciální s RB, lesk BL
1388	KL I	kvalitní	MR na BÚ s Pboky	
1389	KL I	kvalitní	RN na janus BÚ	srpovka, reutilizace otočením, lesk bipolární
1390	KL I	kvalitní	opotřeбенý BÚ	
1391	KL II	jemná	RN na KÚ	drasadlo
1392	KL I	kvalitní	BÚ	
1393	KL I	kvalitní	BÚ	
1394	KL I	kvalitní/jemná	BÚ	
1395	KL I	kvalitní/jemná	opotřeбенý janus BÚ	
1396	KL I	kvalitní	SÚ	
1397	KL I	kvalitní	opotřeбенý SÚ s KB	neretušovaný nůž s KB
1398	KL I	kvalitní	MR na BÚ s Pboky	zoubky
1399	KL I	kvalitní	BÚ s PB	
1400	KL I	kvalitní	RN na BÚ	srpovka, bifaciální s RB, lesk BL, drobná
1401	KL I	kvalitní/jemná	BÚ	
1402	KL I	kvalitní	RN na BÚ s PB	dlátko
1403	KL I	kvalitní	RN na KÚ	pilka, unifaciální, s PB
1404	KL I	kvalitní	KÚ	
1405	KL I	jemná/kvalitní	mikrojádرو na BÚ	ploché, bifaciální, nepravidelné a 2podst., úštěp.
2650	KL I	kvalitní	jádرو	objemové, jednopodstavové, úštěpové
2651	KL I	kvalitní	RN na BÚ	drasadlo
2652	KL I	kvalitní	RN na metrické L s PB	pilka, bifaciální, s PB
2653	KL I	kvalitní/jemná	mikrojádرو	objemové, nepravidelné, úštěpové
2654	KL I	kvalitní	opotřeбенý BÚ s PB	neretušovaný nůž s PB
2655	KL I	kvalitní/jemná	RN na BÚ	zobec
2656	KL I	kvalitní/jemná	RN na BÚ s PB	škrabadlo, v/š 0,35
2657	KL I	kvalitní/jemná	RN na BÚ	pilka, bifaciální, s PB
2658	KL II	jemná	SÚ s KB	

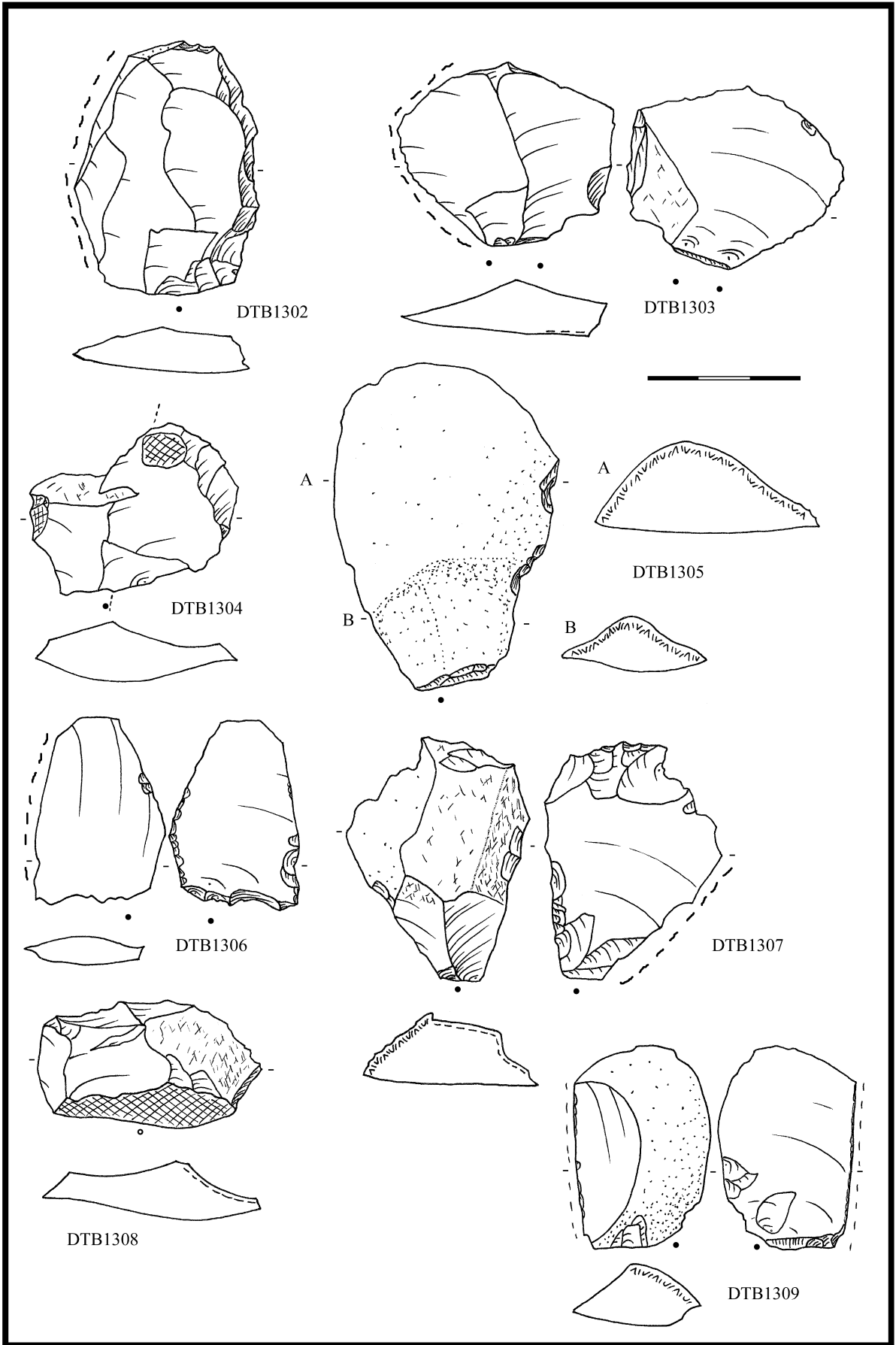

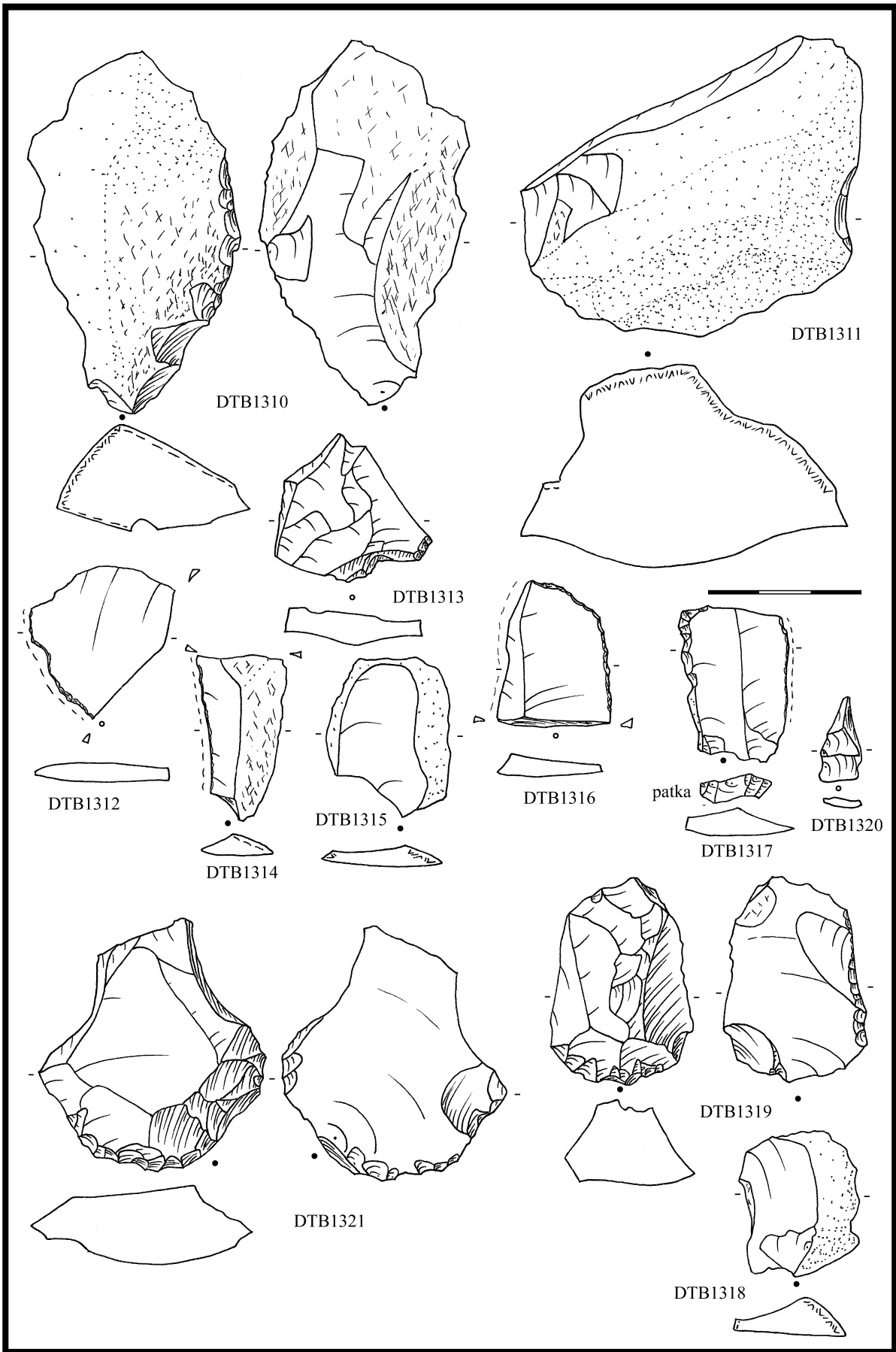

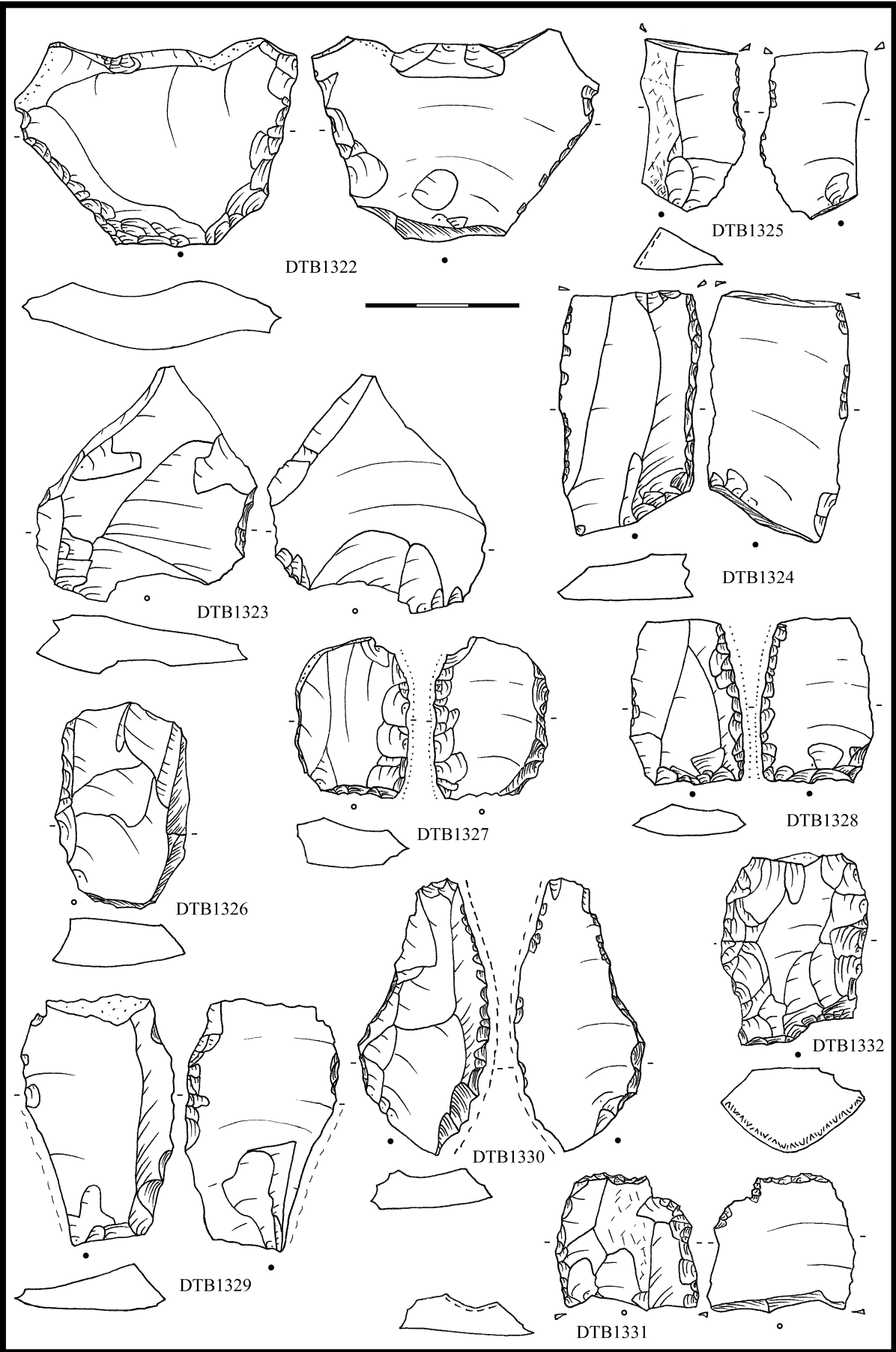

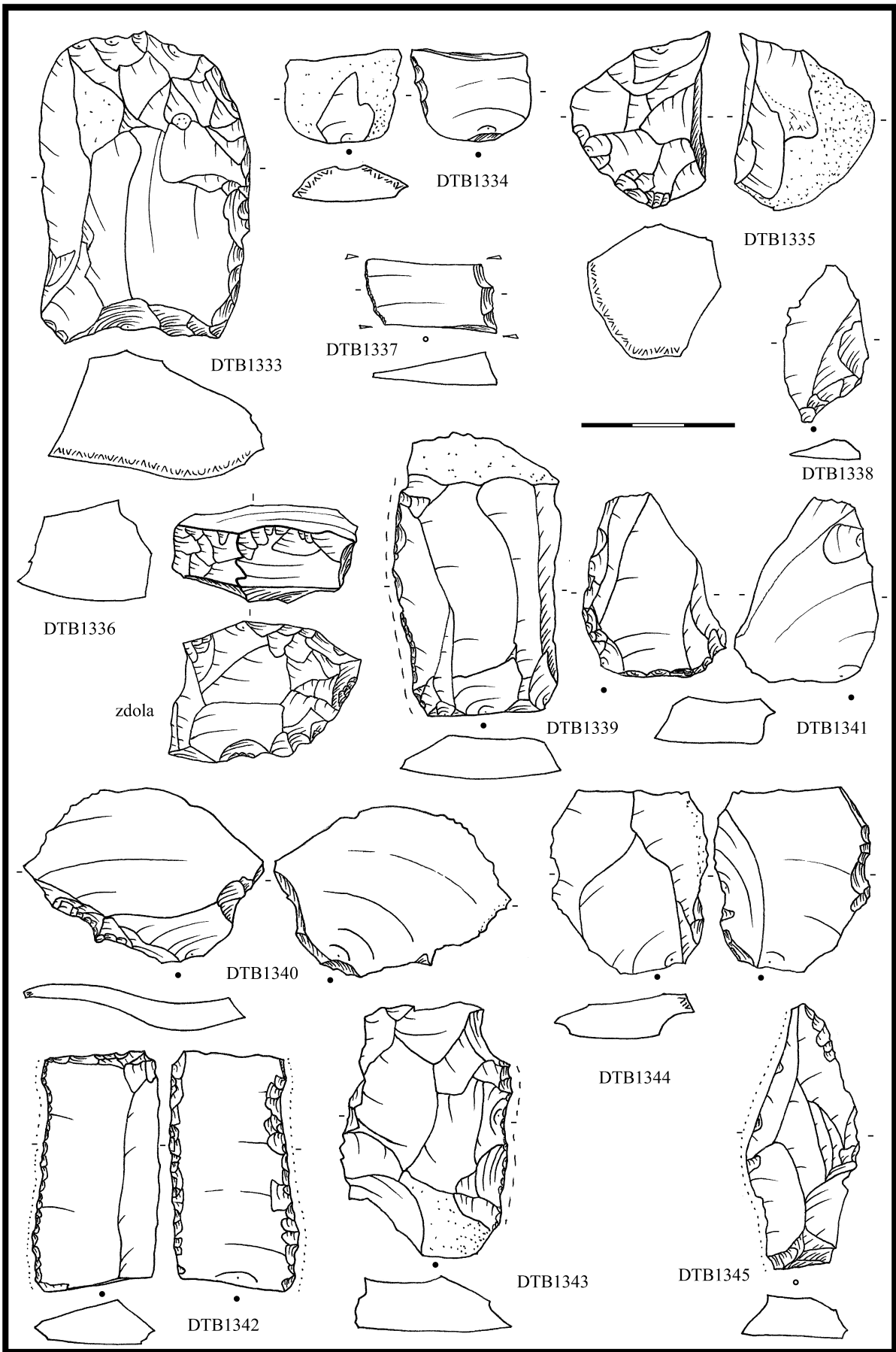

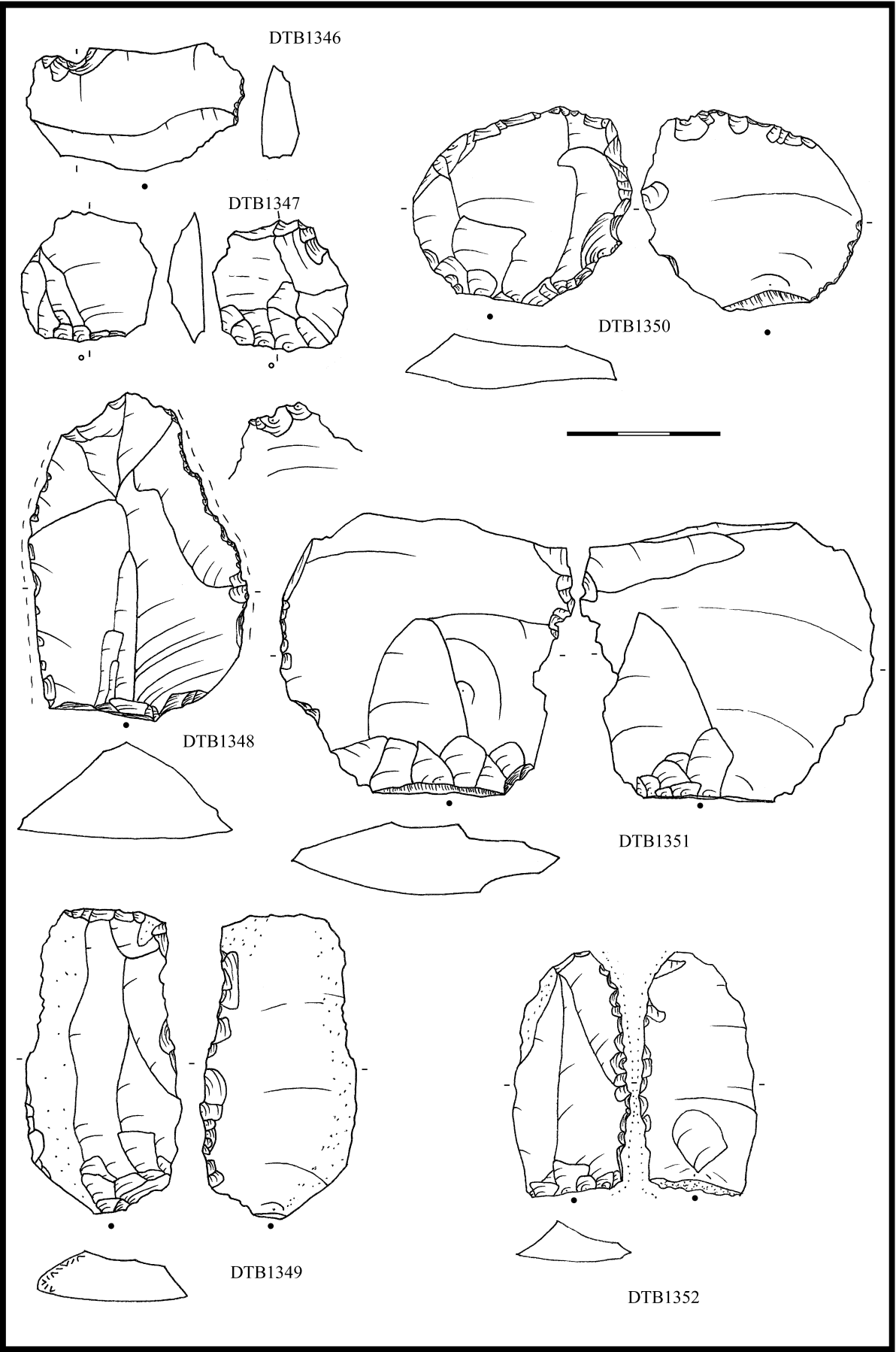

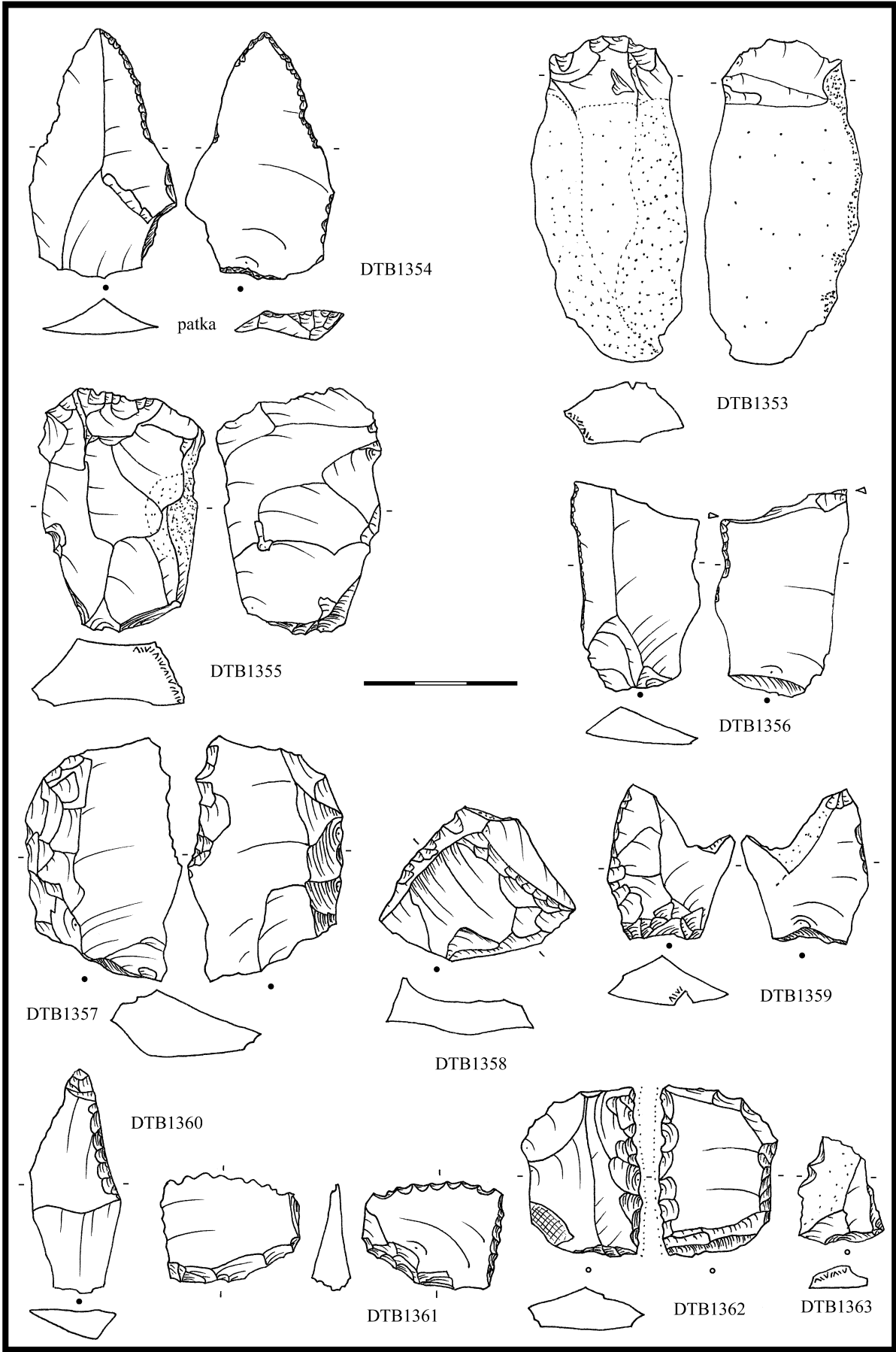

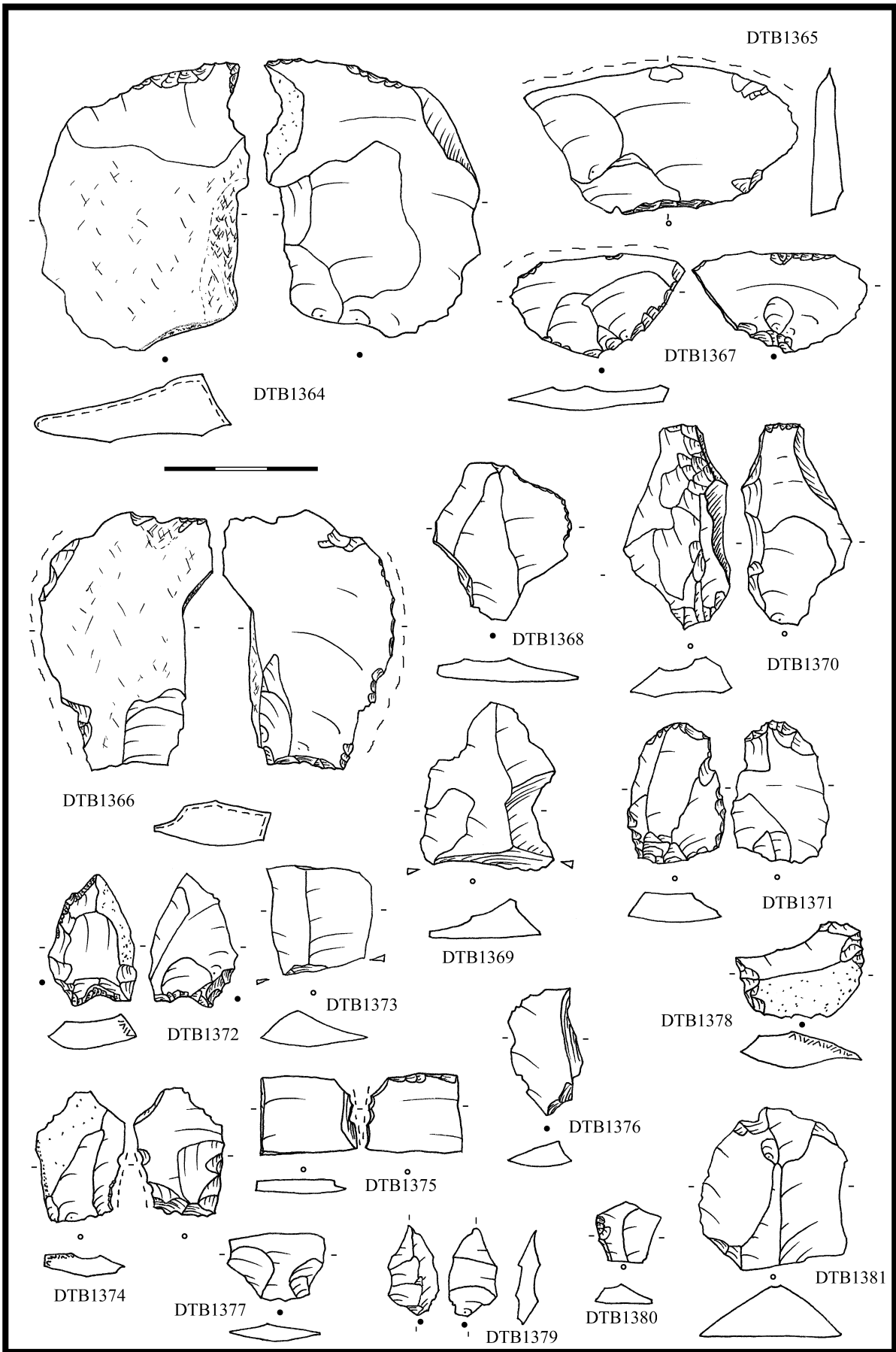

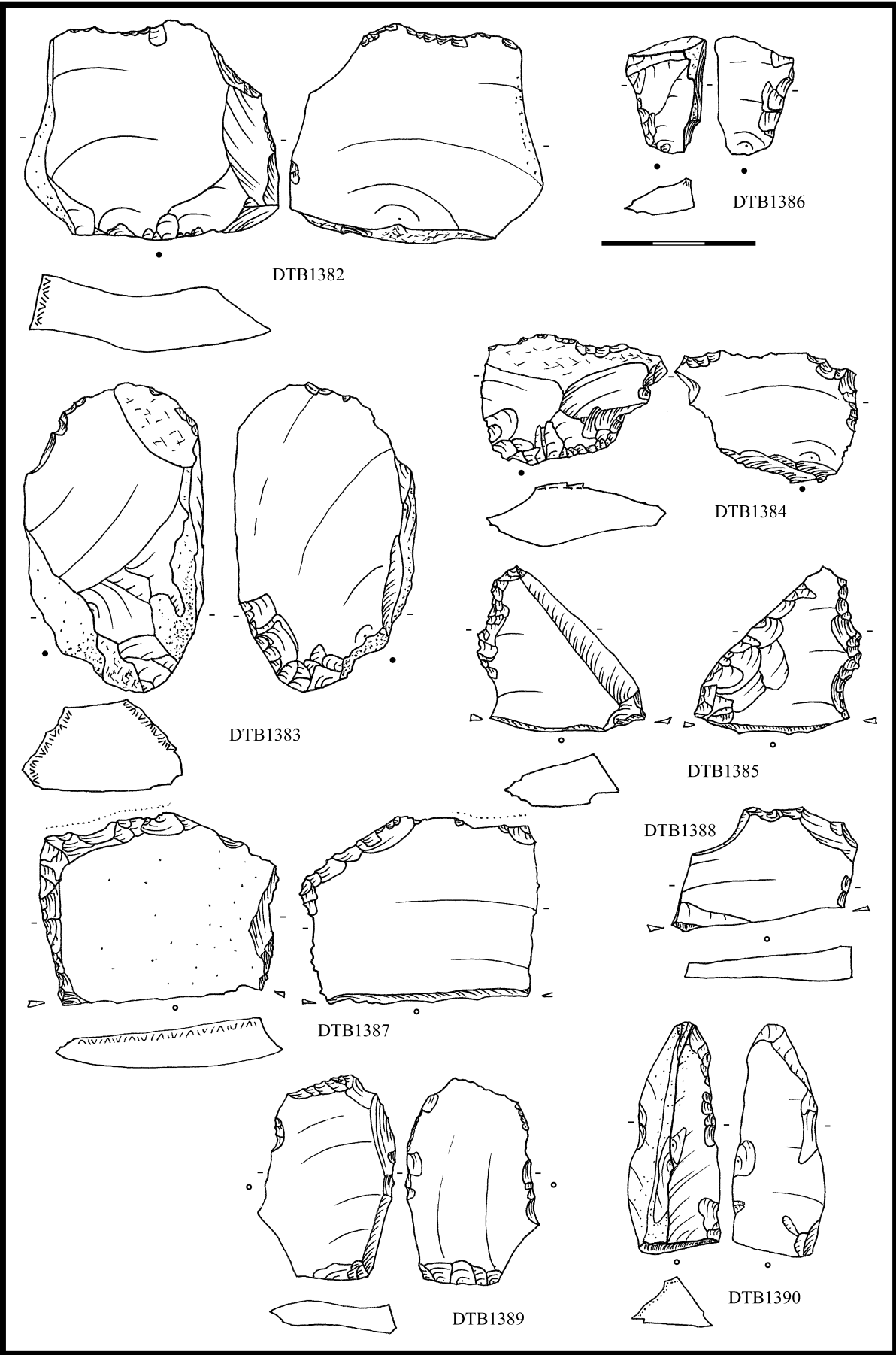

DTB1382

DTB1386

DTB1383

DTB1384

DTB1385

DTB1388

DTB1387

DTB1389

DTB1390

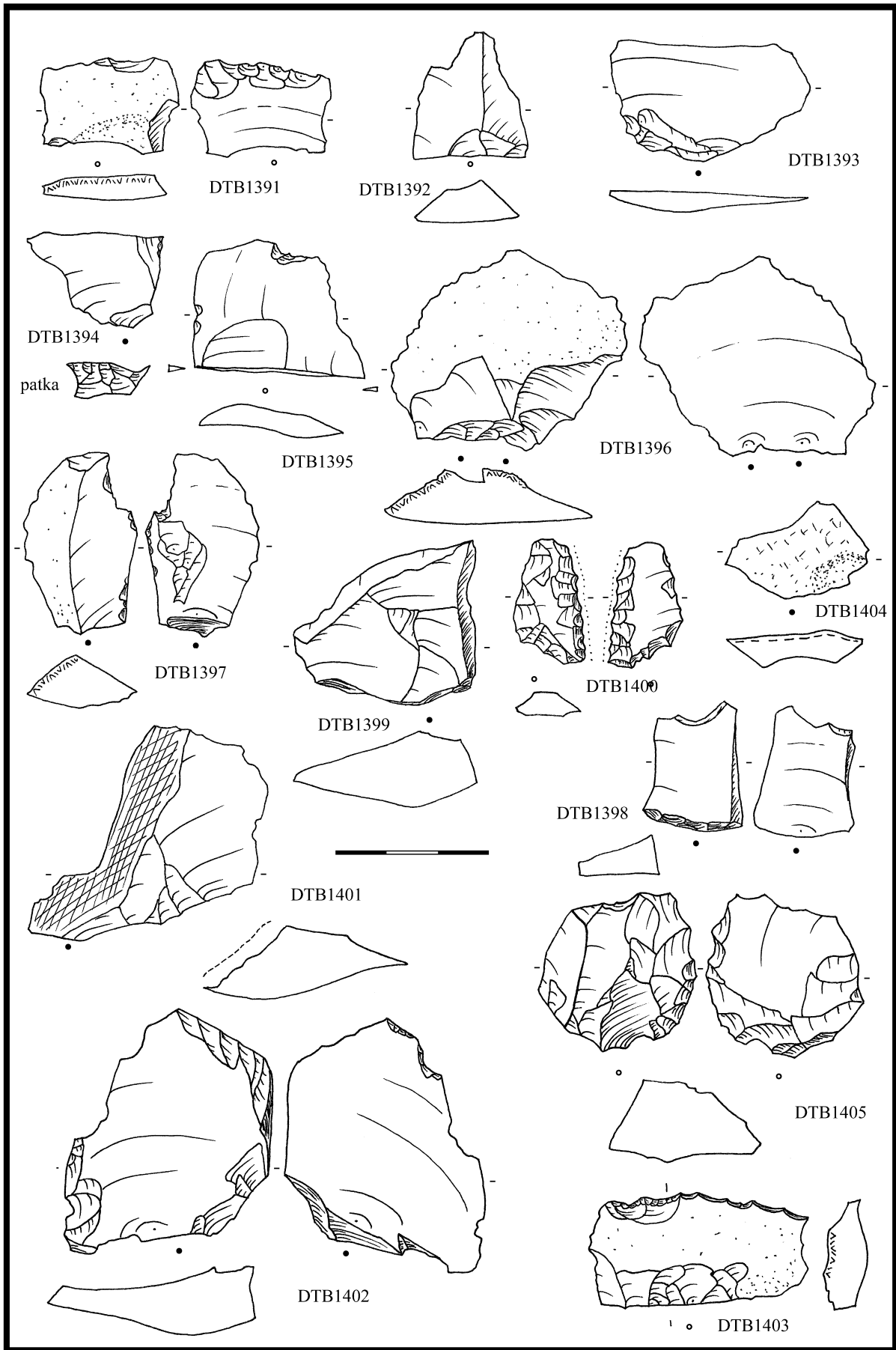

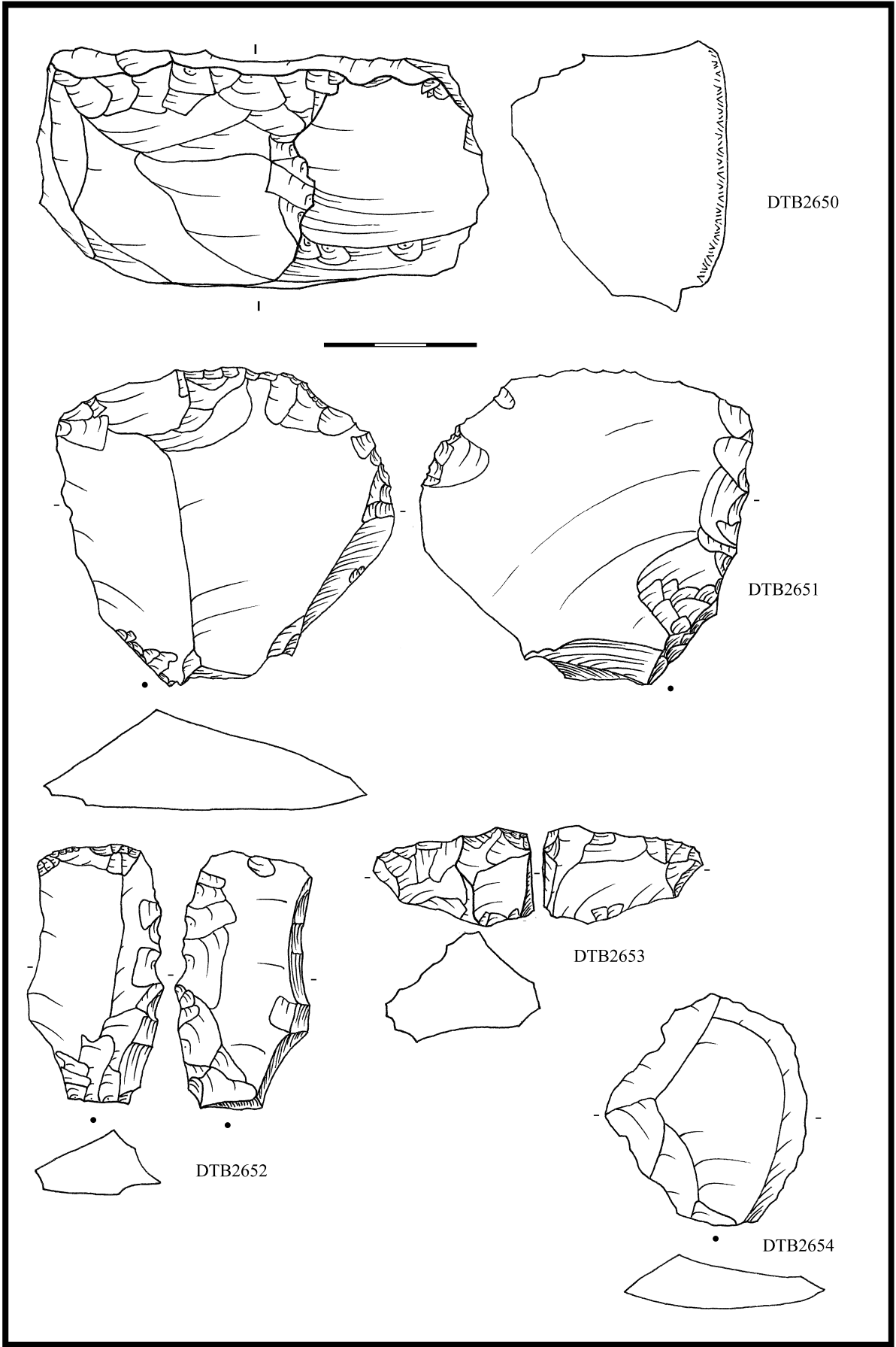

DTB2650

DTB2651

DTB2653

DTB2652

DTB2654

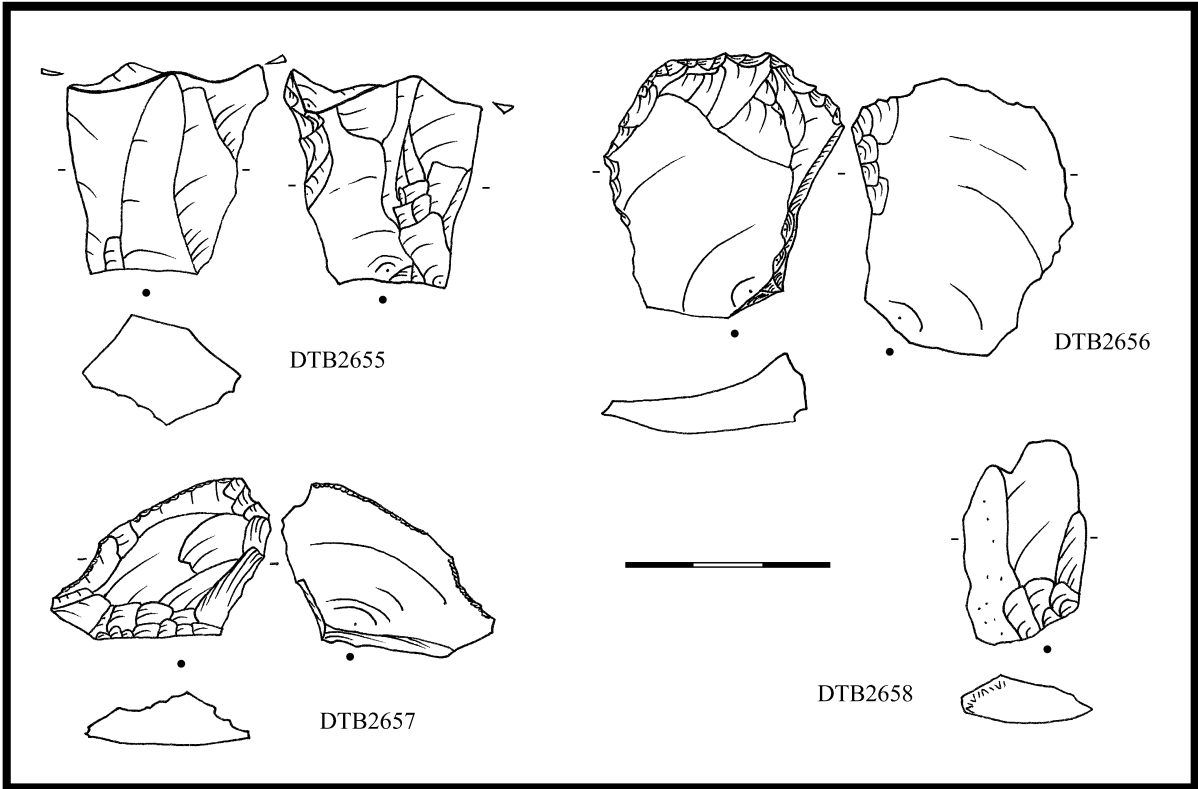

BOROTICE „mohylník“ (o. Znojmo) SMK

Literatura

-

Nálezová zpráva

-

Nálezové okolnosti

Z mohyly 9, kvadrátu D a hloubky 40 cm pochází úštěp bez kůry (inv. č. 00765-34/76).

Uložení:

Jihomoravské muzeum Znojmo

Analýza ŠI a obrazová dokumentace

DTB	objekt	surovina	kvalita sur.	typ	uložení
247	mohyla 9, kvadrát D, hl.40 cm	KL I	kvalitní	BÚ s Pboky	Jihomoravské muzeum Znojmo, A 26596

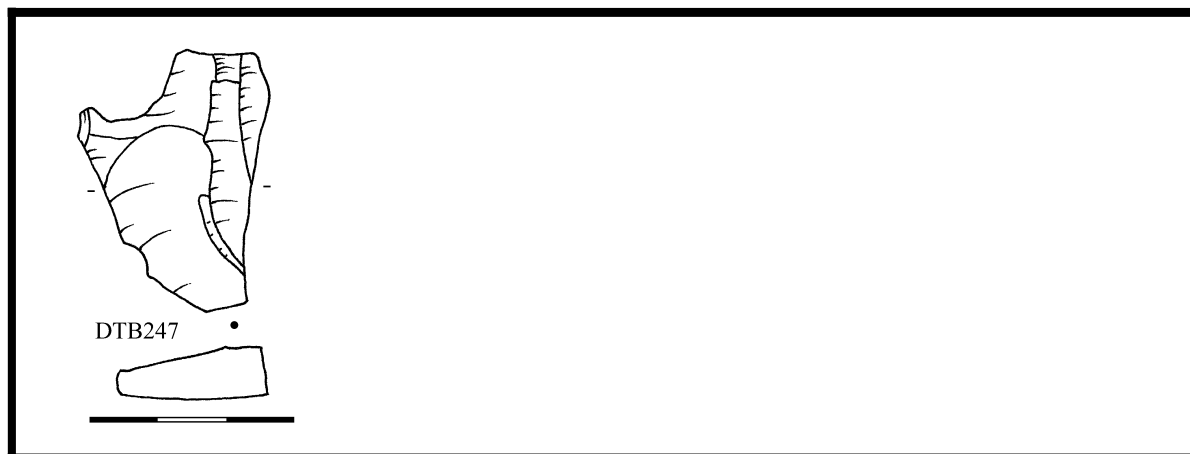

BOŘETICE „SV okraj obce“ (o.Břeclav) ÚK

Literatura

-

Nálezová zpráva

Dvořák, P. NZ městského muzea a galerie v Břeclavi

Nálezové okolnosti

Na SV okraji obce vpravo od silnice na Vrbice bylo zjištěno 7 únětických objektů. V obj. 3 byly zjištěny 2ks ŠI. Objekt byl zničen před dokončením výzkumu a dokumentací.

Uložení

Městské muzeum a galerie v Břeclavi

Analýza ŠI a obrazová dokumentace

DTB	surovina	kvalita suroviny	typ	určení	uložení
2161	KL I	kvalitní	SÚ s PB + KT		Břeclav muzeum, A 7258
2162	KL II	kvalitní/jemná	mikrojádro	objemové, nepravidelné, úštěpové	Břeclav muzeum, A7281

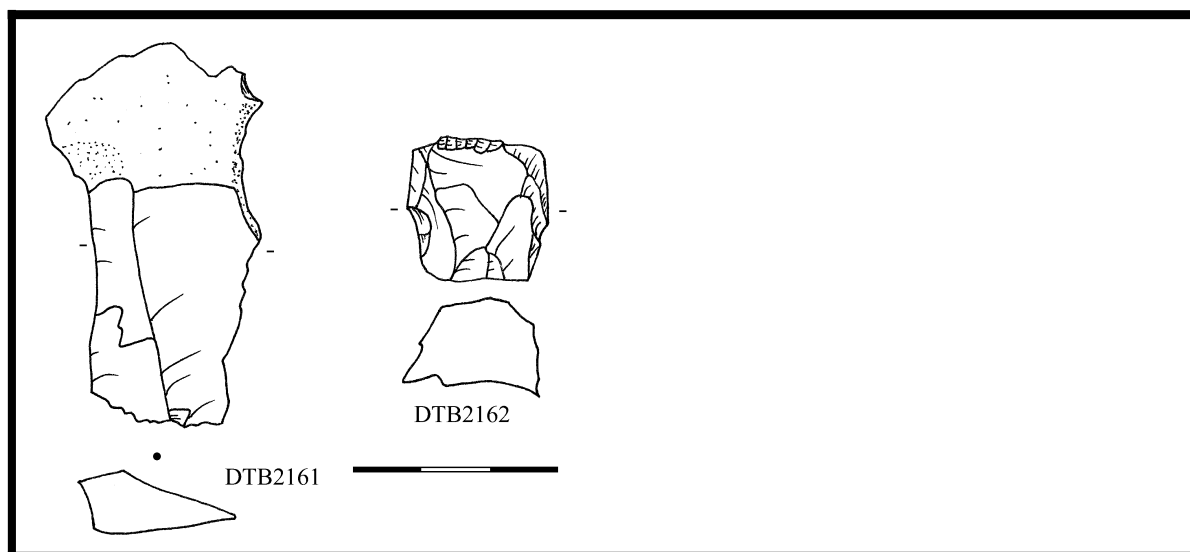

BRATČICE „pískovna/šterkovna“ (o.Brno venkov) ÚK

Literatura

-

Nálezová zpráva

Peškař, I. NZ1047/55 AÚB

Šebela, L. NZ1612/87 AÚB

Nálezové okolnosti

I. Peškař uvádí, že dne 16.5.1955 oznámil J. Dezort zachránění únětického hrobu a dalších objektů s obsahem keramiky, štípané industrie, uhlíků a škeblí nad pískovnou stavební správy, jihovýchodně od Bratčic. Jáma č. 1 obsahovala kromě keramiky a šídla jeden kus ŠI č. 101-8/55. Jáma č. 2 obsahovala kromě keramiky, zlomku parohu, zvířecích kostí a zubů 1ks ŠI č. 101-16/55.

L. Šebela uvádí, že z výzkumu vedeného E. Pleslem pochází inventář protoúnětického mužského hrobu. V oblasti rozrušených dolních končetin byla nalezena kamenná šipka inv. č. 95200.

z roku 1954 pochází 1ks ŠI z objektu 1, 8ks ŠI z objektu 2, 2 ks ŠI z objektu 8.

Z roku 1955 pochází po jednom ks ŠI z objektů 1 a 2.

Z Dezortova sběru z jámy vedle nalezeného hrobu pochází 6ks ŠI.

Uložení

MZM Rebešovice

Analýza ŠI a obrazová dokumentace

DTB	objekt	surovina	kvalita suroviny	typ	určení	uložení
95	jáma č. 1	KL I	kvalitní	RN na SÚ	pilka, unifaciální, s RB	MZM Rebešovice 22-25/54
96	jáma č. 2	KL II	jemná	RN na BÚ	srpovka, bifaciální s RB, lesk BL	MZM Rebešovice 25-53/54
97	jáma č. 2	KL II	jemná	RN na SÚ	pilka, bifaciální, s RB	MZM Rebešovice 25-54/54
98	jáma č. 2	KL I	kvalitní/vhodná	RN na BÚ	tzv. hrubší pilka, bifaciální, s RB	MZM Rebešovice 25-55/54
99	jáma č. 2	KL I	kvalitní	BÚ s KB		MZM Rebešovice 25-56/54
100	jáma č. 2	KL I	kvalitní	MR na SÚ	zoubky	MZM Rebešovice 25-57/54
101	jáma č. 2	KL II	jemná	mikrojádru	ploché, bifac., úštěpové, 1 podstavové	MZM Rebešovice 25-58/54
102	jáma č. 2	KL II	jemná	BÚ		MZM Rebešovice 25-59/54
103	jáma č. 2	KL II	jemná	RN na L	příčná retuš (reutilizace neolit. srpovky)	MZM Rebešovice 25-60/54
104	?, příměs	radiolarit	jemná	BÚ		MZM Rebešovice 25-93/54
105	jáma č. 8	granulit	vhodná/nekvalitní	metrická L		MZM Rebešovice 25-129/54
106	jáma č. 8	KL I	kvalitní	RN na BÚ	tzv. hrubší pilka, bifaciální, s RB	MZM Rebešovice 25-130/54
107	obj. 1	KL II	jemná	RN na repar. BÚ	pilka, unifaciální, s RB	MZM Rebešovice 101-8/55
108	obj. 2	KL II	jemná + kvalitní	jádru	objemové, nepravidelné, úštěpové	MZM Rebešovice 101-16/55
109	sběr Dezort	KL II	jemná/kvalitní	MR na SÚ s KB	zoubky	MZM Rebešovice 93160/55
110	sběr Dezort	KL II	jemná	MR na SÚ s KB	zoubky	MZM Rebešovice 93161/55
111	sběr Dezort	KL I	kvalitní	BÚ s KB		MZM Rebešovice 93162/55
112	sběr Dezort	SGS	jemná	jádru	objemové, 1podst., úštěp.	MZM Rebešovice 93163/55
113	sběr Dezort	KL I	kvalitní	RN na janus BÚ	pilka, unifaciální, s RB	MZM Rebešovice 93164/55
114	sběr Dezort	KL I	kvalitní	RN na BÚ s PB	neretušovaný nůž s RB	MZM Rebešovice 93165/55

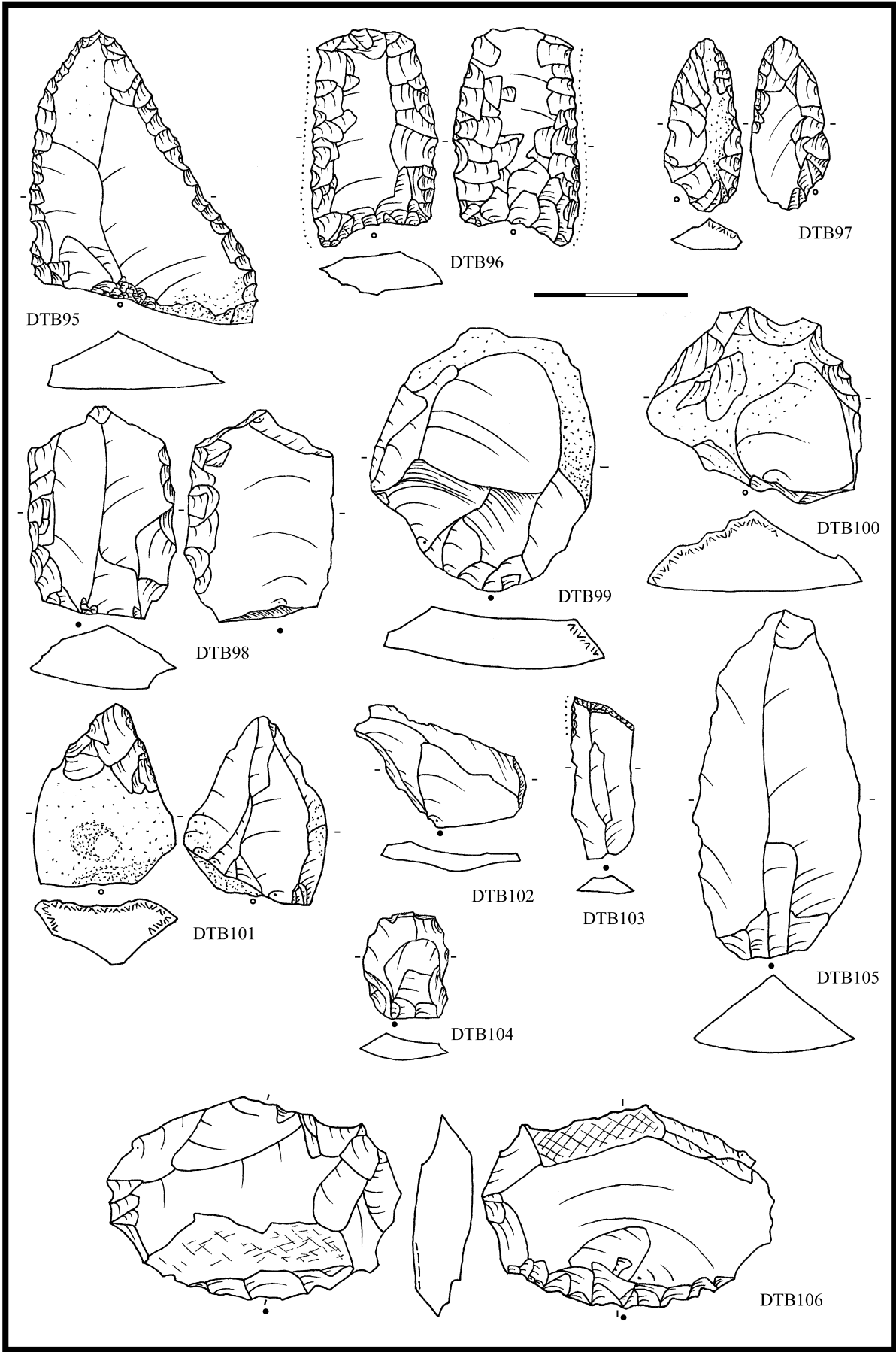

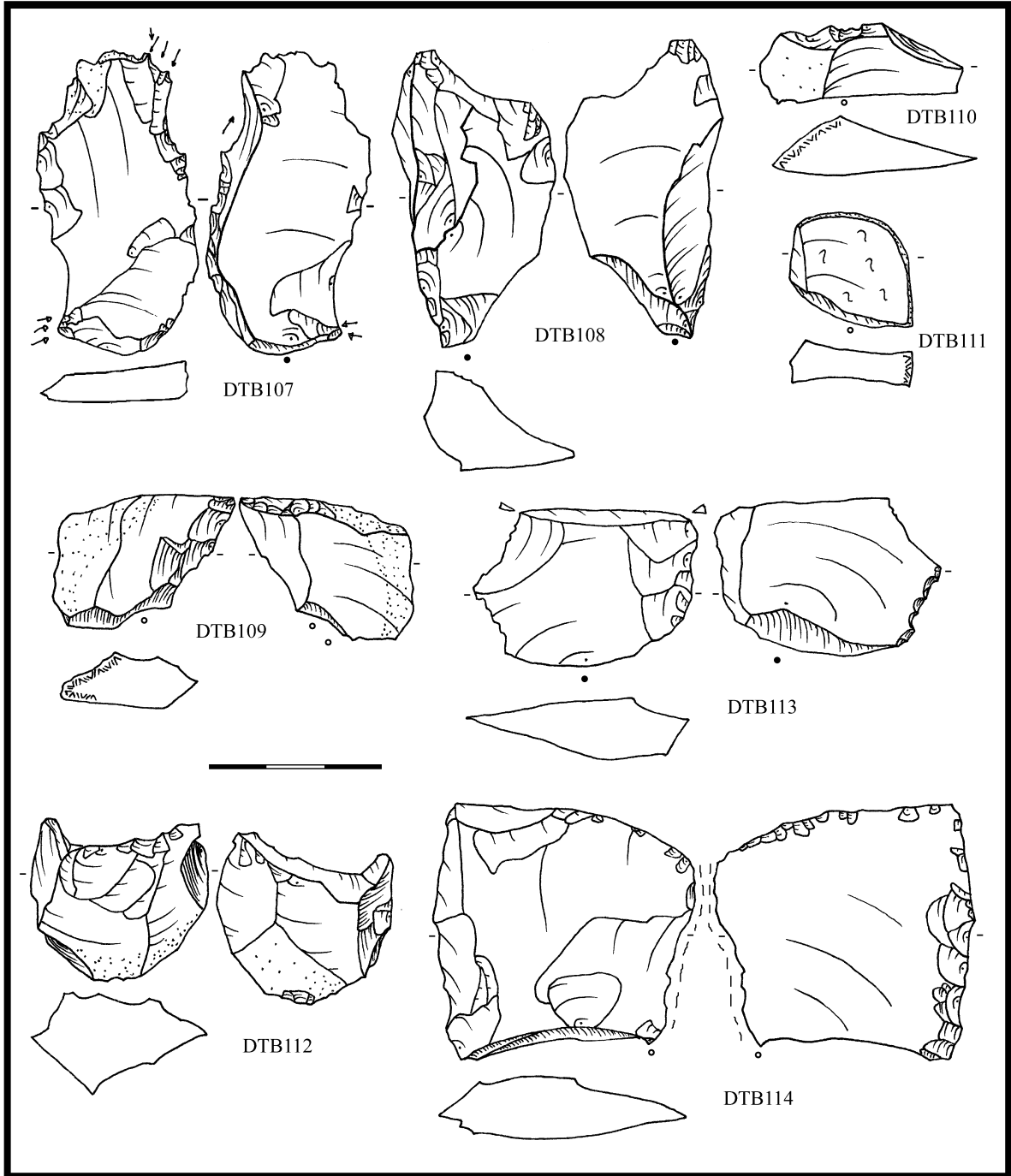

BRNO - ČERNÁ POLE „dětská nemocnice“ (o. Brno město) ÚK, SMK

Literatura

- TIHELKA, K. 1953: Moravská únětická pohřebiště, PA XLIV-2, 229-328, zvl. s. 289.
- TIHELKA, K. - HANK, V. 1949: Sídliště únětické a středodunajské mohylové kultury v Brně - Černých polí, ČMM Sc. soc. XXXIV, 138-157.
- TIHELKA, K. - HANK, V. 1966: Jámy na únětickém sídlišti v Brně – Černých polích z roku 1950-1951, AR XVIII, 194-197.

Nálezová zpráva

Tihelka, K. NZ 101/49 AÚB

Nálezové okolnosti

Na lokalitě, která se nachází na návrší asi 200 metrů nad bývalým tokem Ponávky zjistili osídlení z doby bronzové (SMK) již Karel Schirmeisen a H. Stika roku 1926.

Tihelka a Hank roku 1949 publikovali nálezy záchranného výzkumu na staveništi dětské nemocnice mezi ulicemi Merhautova a Černopolní, který proběhl od 7. 7. 1948 do 11. 3. 1949. Bylo odkryto celkem 32 sídlištních jam únětické a středodunajské mohylové kultury a 1 únětický kostrový hrob. Sídlištní jámy byly zhruba kruhové, kuželovitě se rozšiřující, hluboké 50-155 cm a průměr jejich dna se pohyboval mezi 120 a 320 cm. V šesti sídlištních jamách bylo nalezena také štípaná industrie.

Jáma 7: byla na nálezy nejbohatší, spodních 30-40 cm tvořila popelovitá vrstva, ale dno nebylo vypáleno. Nad ní se nacházela vrstva mazanice a výše již výplň s nálezy. Jáma obsahovala velké množství únětické keramiky, pazourkové úštěpy a nástroje (drasadlo, šipku, brousek a klín?), kostěnou industrii, uhlíky, zvířecí kosti a lastury.

Jáma 10: obsahovala únětickou keramiku, hliněnou naběračku, omítku, štípanou industrii, zvířecí kosti a lastury.

Jáma 12: obsahovala únětickou keramiku, omítku, štípanou industrii, zvířecí kosti a lastury.

Jáma 14: obsahovala keramiku SMK, mazanici, strusku,, štípanou industrii a zvířecí kosti.

Jáma 17: obsahovala únětickou keramiku, drobné kousky mazanice, štípanou industrii (jeden nástroj s pilkou) a velké množství lastur.

Jáma 31: obsahovala kostrový pohřeb dvou jedinců uložený na dně. Šlo o muže a ženu mezi 40-45 lety, ve skrčené poloze na PB, uložené nad sebou, spodní s hlavou k Z, horní na S. Pod skelety se nacházela únětická keramika, mazanice, rohovcová pilka a kostěná industrie. U pravé skráně horní kostry ležela kostěná jehlice. V zásypu jámy nad pohřbem byla další únětická keramika, kus rohovce a 16 lastur.

Tihelka 1953 uvádí šest pohřbů v sídelních jamách s keramikou, bronzou, kostěnou industrií a štípanou industrií ve vztahu ke kostrám.

V evidenci souboru Brno Černá pole – dětská nemocnice panuje zmatek. Tihelka uvádí v nálezové zprávě i v publikovaných statích ŠI pouze z objektů 7 (poškozená šipka a drasadlo), 10, 12, 14 (mohylová) a 17 (jeden z nich s pilkovitou retuší) z roku 1948, objektu 31 (s 2 kostrami, pilečka s pěknou retuší a kus rohovce) z roku 1949, dále z obj. 33 (2 ks) z roku 1950.

V MZM jsou však nálezy ŠI z této lokality označovány jako pocházející z objektu 6 (32 ks! – což by Tihelka zřejmě zmínil), 12, 17, 20, 28, 35, 36, 37, 46 a 49. Ani jeden ze dvou kusů připsaných obj. 17 nemá pilkovitou retuš. Jerzy Kopacz 2006 v souhrnu zdrojů uvádí většinu kusů jako neidentifikovanou. Informace pouze přejímá ze starších zdrojů. Soubor chovaný MZM pochází nepochybně ze starší doby bronzové, jeho původ je však neznámý. Rozsáhlý soubor z údajně jámy 6 uvádí i Martin Oliva (OLIVA 2003, 30), s pochybnostmi o jeho

příslušnosti k lokalitě. Je proto hodnocen zvláště (snad se jedná o inventář z výzkumů Schirmeisenových 1926/27 (sídliště SMK) nebo pravděpodobněji roku 1941, kdy byly oddělením pravěku MZM odkryty přinejmenším 3 jámy únětické a jeden hrob téže kultury (TIHELKA – HANK 1949, 138). Tím spíše, že (jak rovněž Oliva zmiňuje) popiska je psána německy. Citace je Tihelka, K. – Hank, V. 1949: Sídliště únětické a středodunajské mohylové kultury v Brně-Černých polích. In: ČMM 34, Sc.soc., 138-157. Ostatní industrie je zapsána bez čísla objektu, neboť je nelze objektivně dohledat. Identifikovat lze pouze artefakty vyfotografované v Tihelkově publikaci (TIHELKA – HANK 1949, 155, obr. 15). Zlomená šipka z obj. 7 (DTB 2053), pilečka z objektu 31 (DTB 2060) a „drásadlo“ z objektu 7, což je Olivou publikovaný velký plošně retušovaný hrot, který nebyl k analýze poskytnut. S ohledem na tamtéž zmiňované výrazné opotřebení, lze morfotypologické zařazení jako hrot odmítnout. Zbývající pilečka z objektu 17 je jistě jednou z dalších dvou zjištěných srpovek (DTB 2049, DTB 2051). V souboru je již jen jeden morfologicky výrazný artefakt – okrouhlé škrabadlo (DTB 2052), ten však Tihelka nezmiňuje. Který ze zbývajících předmětů přináleží objektu 14, a tedy středodunajské mohylové kultuře, nelze rovněž určit. MJR z nelokalizovaného souboru objektu 6 může být místní rohovec typu Stránská skála, nicméně tam není dolování v době bronzové doloženo, zatímco na Švédských šancích ano.

Uložení:

MZM Rebešovice

Analýza ŠI a obrazová dokumentace

DTB	surovina	kvalita suroviny	typ	určení	poznámka k určení	uložení
2047	KL I	kvalitní	opotřebený BÚ	dlátka		MZM Rebešovice
2048	KL I	jemná	MR na BÚ			MZM Rebešovice
2049	KL I	kvalitní	RN na KÚ	srpovka	lesk BL	MZM Rebešovice
2050	KL I	kvalitní	RN na SÚ	srpovka	příčná, lesk B příčný	MZM Rebešovice
2051	KL I	jemná/kvalitní	opotřebený BÚ	dlátka		MZM Rebešovice
2052	KL I	kvalitní	RN na KÚ	škrabadlo	v/š 0,26	MZM Rebešovice
2053	MJR	jemná	RN na BÚ	šipka	poškozená	MZM Rebešovice, obj.7
2054	KL I	jemná/kvalitní	RN na BÚ	šipka	polotovar	MZM Rebešovice
2055	KL I	kvalitní/jemná	RN na BÚ	pilka	bifac., bok poškoz.	MZM Rebešovice
2056	MJR	jemná	SÚ s KB			MZM Rebešovice
2057	MJR	kvalitní	RN na BÚ	dlátka		MZM Rebešovice
2058	MJR	jemná/kvalitní	RN na BÚ	zobec/vrták		MZM Rebešovice
2059	KL I	kvalitní	KÚ			MZM Rebešovice
2060	KL I	kvalitní	RN na SÚ	srpovka	lesk B příčný	MZM Rebešovice
2061	křemen	nekvalitní	MR na KÚ			MZM Rebešovice
2062	křemen	nekvalitní	SÚ			MZM Rebešovice
2063	KL II	jemná	RN na BÚ	srpovka	zlomek, lesk BL	MZM Rebešovice Pa29/86
2064	KL I	kvalitní	RN na metrické L	pilka	bifaciální, s RB	MZM Rebešovice, obj.6
2065	MJR	kvalitní	opotr. BÚ s KB	neretušovaný nůž s KB		MZM Rebešovice, obj.6
2066	KL I	kvalitní	RN na metrické L	neretušovaný nůž s RB		MZM Rebešovice, obj.6
2067	KL I	kvalitní	zkouška			MZM Rebešovice, obj.6
2068	KL I	kvalitní	RN na BÚ	pilka	unifaciální, s PB	MZM Rebešovice, obj.6
2069	MJR	jemná	opotr. metrická L			MZM Rebešovice, obj.6
2070	MJR	vhodná	MR na SÚ s KB		suport – reparace	MZM Rebešovice, obj.6
2071	KL I	kvalitní	BÚ			MZM Rebešovice, obj.6
2072	MJR	kvalitní/jemná	RN na BÚ s KB	tzv. hrubší pilka	bifaciální, s KB	MZM Rebešovice, obj.6
2073	KL I	kvalitní/jemná	RN na BÚ	drasadlo		MZM Rebešovice, obj.6
2074	KL I	kvalitní	BÚ			MZM Rebešovice, obj.6
2075	KL I	kvalitní	BÚ			MZM Rebešovice, obj.6

2076	MJR	jemná	BÚ			MZM Rebešovice, obj.6
2077	MJR	kvalitní	reparační SÚ s KB			MZM Rebešovice, obj.6
2078	MJR	kvalitní	BÚ s PB			MZM Rebešovice, obj.6
2079	MJR	kvalitní/jemná	BÚ			MZM Rebešovice, obj.6
2080	MJR	kvalitní/jemná	MR na přír. zl.			MZM Rebešovice, obj.6
2081	MJR	jemná	reparační BÚ			MZM Rebešovice, obj.6
2082	MJR	jemná	RN na SÚ	škrabadlo	vysoké	MZM Rebešovice, obj.6
2083	MJR	vhodná	KÚ			MZM Rebešovice, obj.6
2084	KL I	kvalitní/jemná	KÚ			MZM Rebešovice, obj.6
2085	MJR	kvalitní/jemná	KÚ			MZM Rebešovice, obj.6
2086	MJR	kvalitní/jemná	KÚ			MZM Rebešovice, obj.6
2087	KL I	vhodná	KÚ			MZM Rebešovice, obj.6
2088	KL I	kvalitní/jemná	jádro	ploché, bifac., neprav., úštěp.		MZM Rebešovice, obj.6
2089	KL I	kvalitní	zkouška			MZM Rebešovice, obj.6
2090	KL I	kvalitní	BÚ			MZM Rebešovice, obj.6
2091	MJR	jemná	MR na KÚ			MZM Rebešovice, obj.6
2092	MJR	jemná	KÚ			MZM Rebešovice, obj.6
2093	MJR	kvalitní	RN na KÚ s PB	pílka	unifaciální, s PB	MZM Rebešovice, obj.6
2094	KL I	kvalitní	SÚ			MZM Rebešovice, obj.6

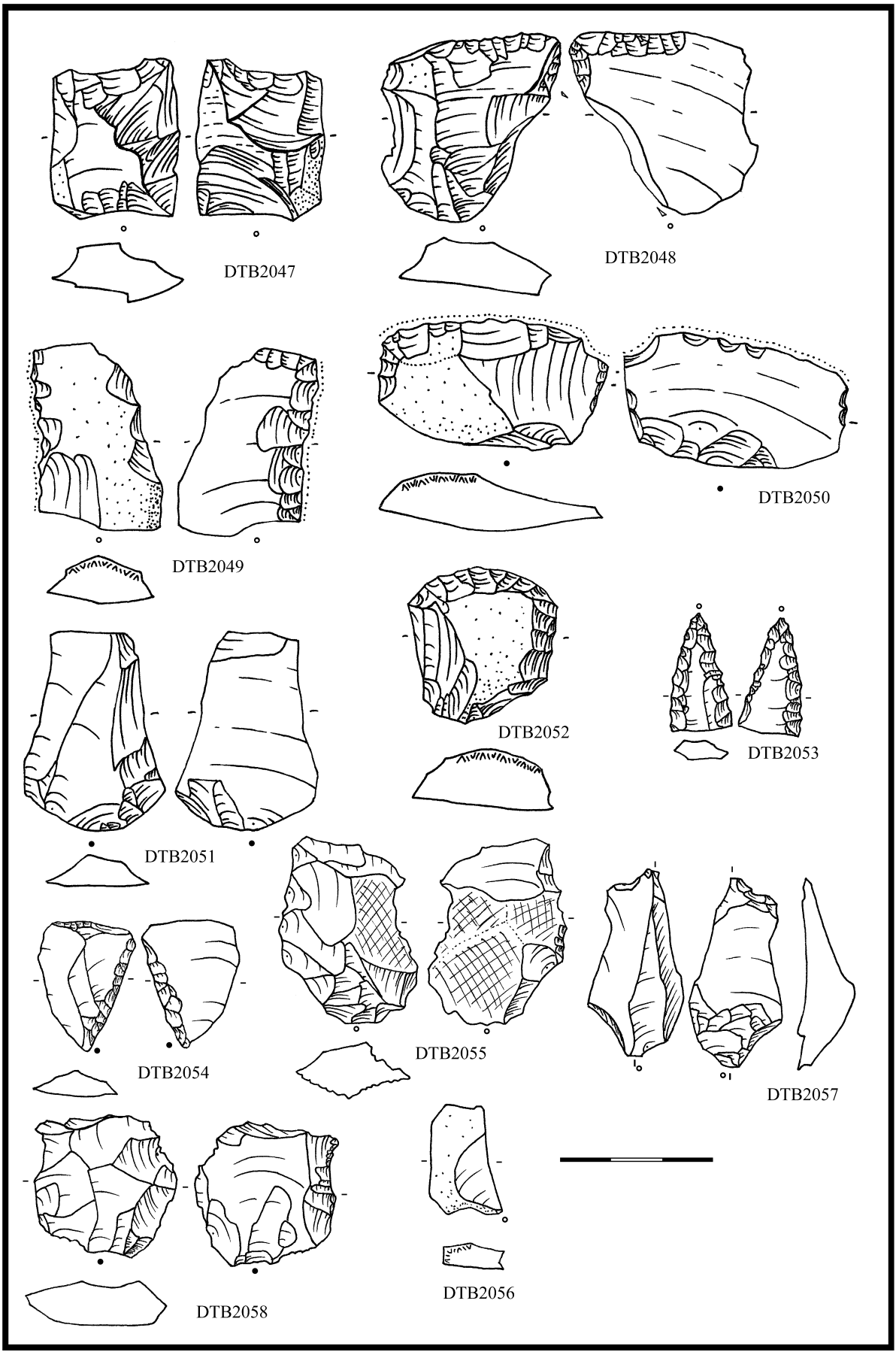

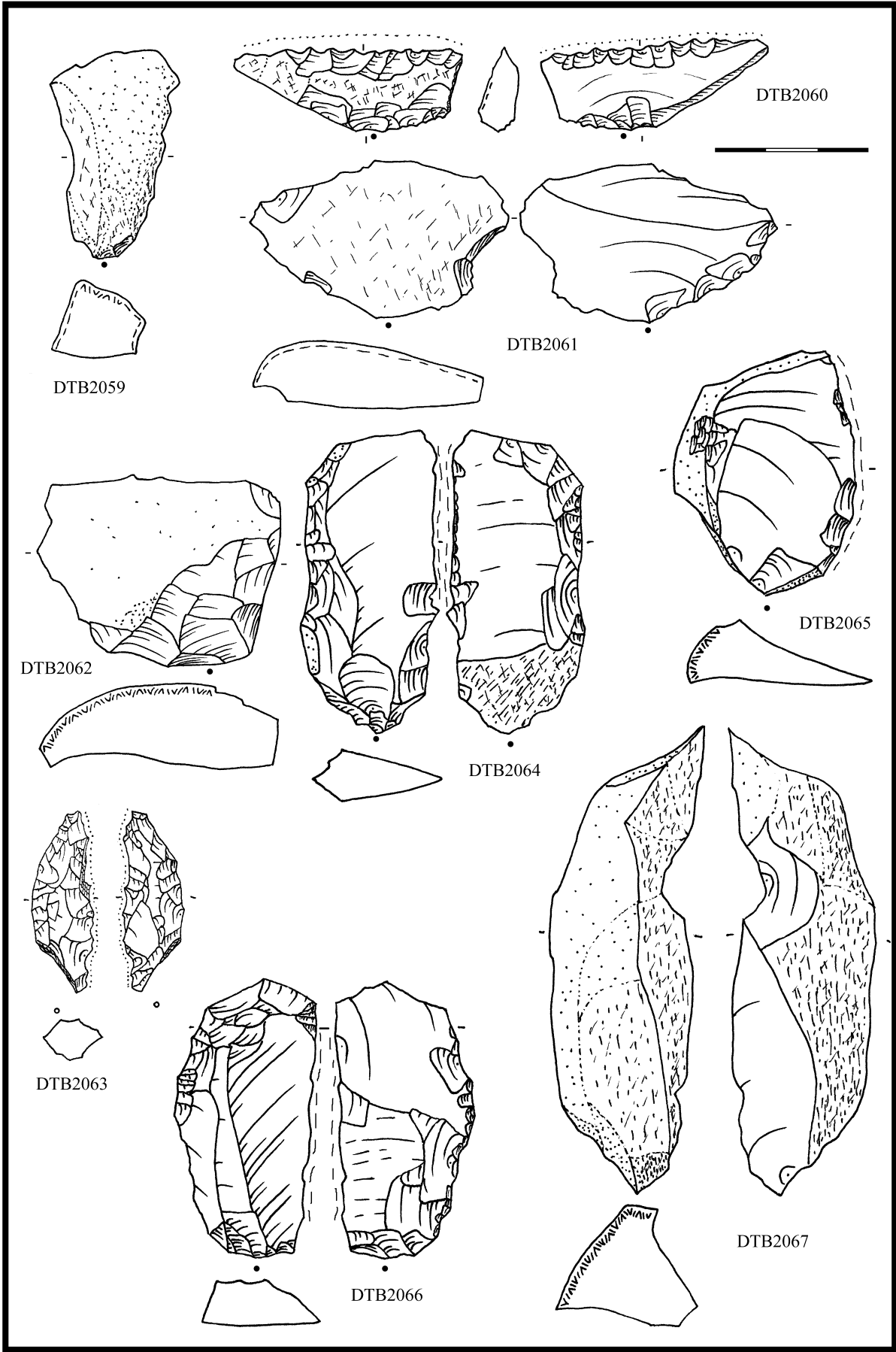

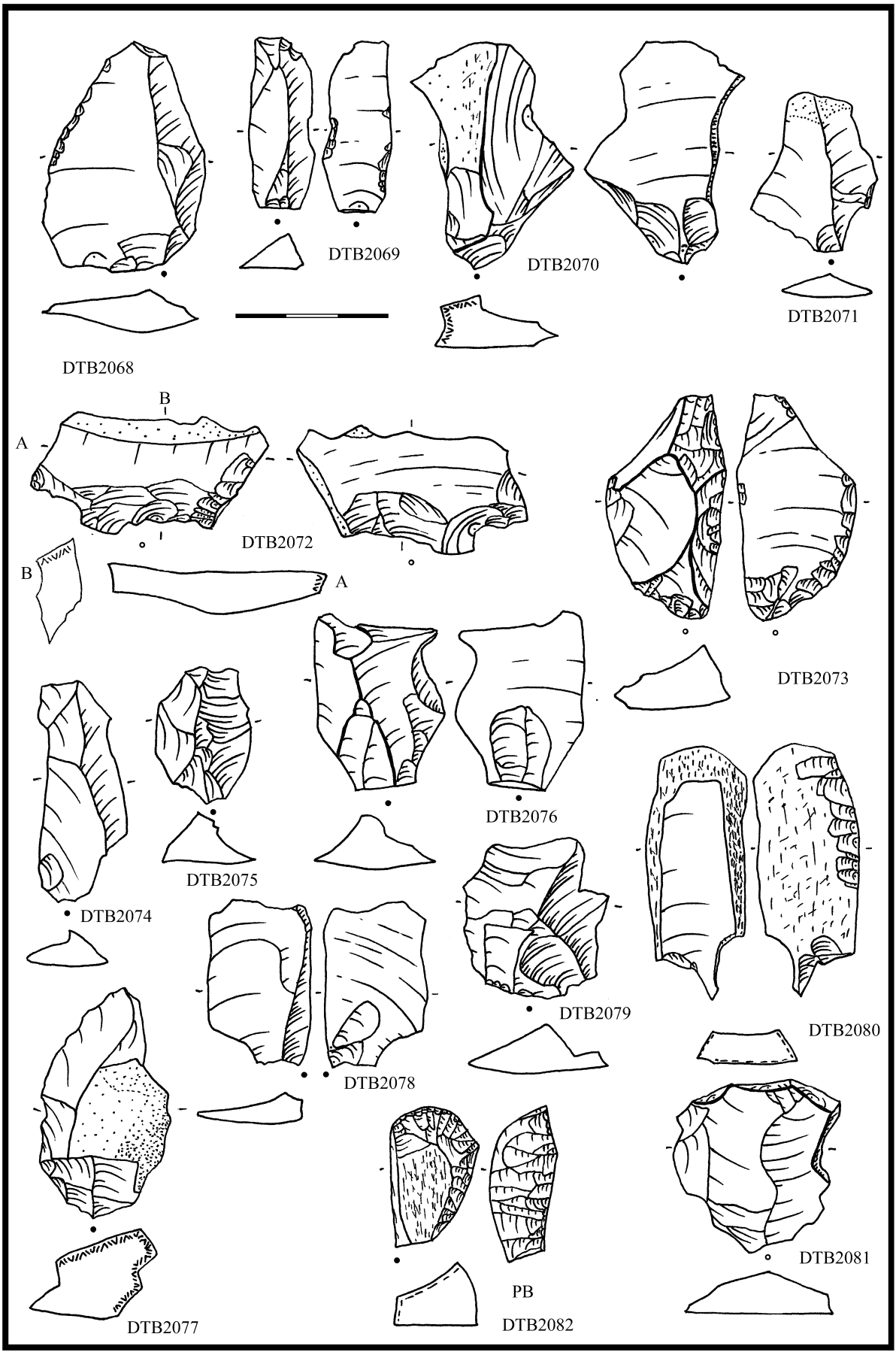

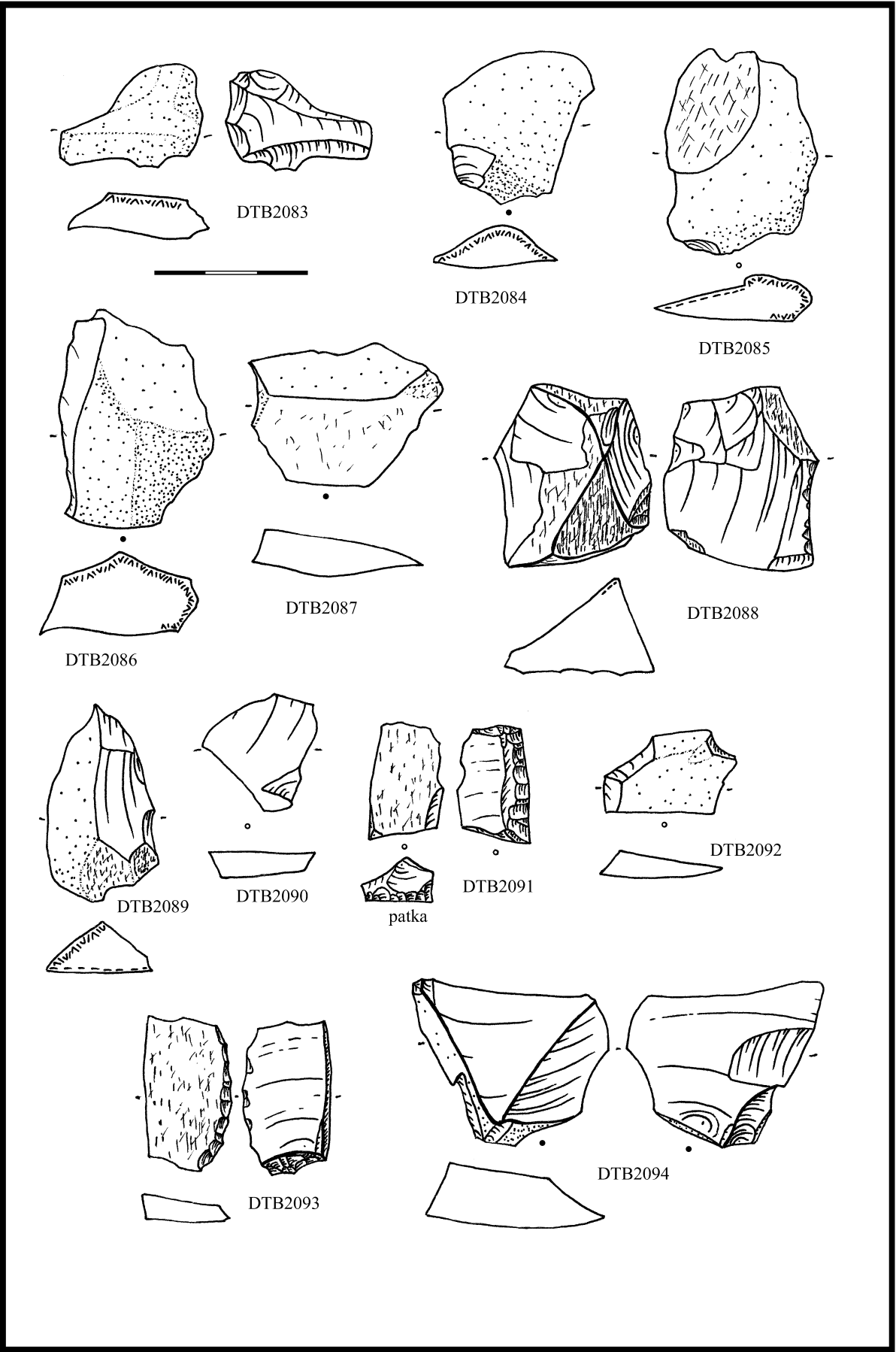

BRNO DVORSKA „1978“ (o. Brno) ÚK

Literatura

ČIŽMÁŘOVÁ, J. 1976: Drobné nálezy z okrajových čtvrtí Brna. In: Přehled výzkumů 1977, 113.

Nálezová zpráva

Čižmářová, J. NZ 226/79 AÚB – štípanou industrii nezmiňuje

Nálezové okolnosti

J. Čižmářová zmiňuje pouze únětický střep z bývalé pískovny vlevo od silnice Dvorská-Kobylnice.

Uložení

MZM Rebešovice

Analýza ŠI a obrazová dokumentace

DTB	surovina	kvalita suroviny	typ	poznámka	uložení
124	KL III?	kvalitní/jemná	opotřeбенá L	laterální střídající se opotř.	MZM Rebešovice Pa 106/78



BRNO KRÁLOVO POLE „Kociánka“ (o. Brno) SMK

Literatura

PODBORSKÝ, V. 1972: Jihomoravská halštatská sídliště II, SbPFF UJEP E17, 5-54.

Nálezová zpráva

Král, J. NZ946/49, NZ324/50 AÚB

Nálezové okolnosti

Zmíněné zdroje štípanou industrii neuvádí, s výjimkou halštatského objektu 2 (fragment misky, keramika, 1x ŠI). Projektil by byl zřejmě popsán určitěji, nemáme tedy žádnou jistotu, že analyzovaný artefakt přísluší zmíněnému objektu. Výzkum začal v červnu 1949 a odkryl parcely 2154 až 2156. Dle popisu na sáčcích pochází štípaná industrie ze sídlišního objektu SMK se 2 lidskými lebkami.

Uložení

MZM Rebešovice

Analýza ŠI a obrazová dokumentace

DTB	surovina	kvalita suroviny	typ	určení	poznámka k určení	uložení
375	KL I	kvalitní	RN na BÚ	šipka	s přímou bází	MZM Rebešovice, ič. není

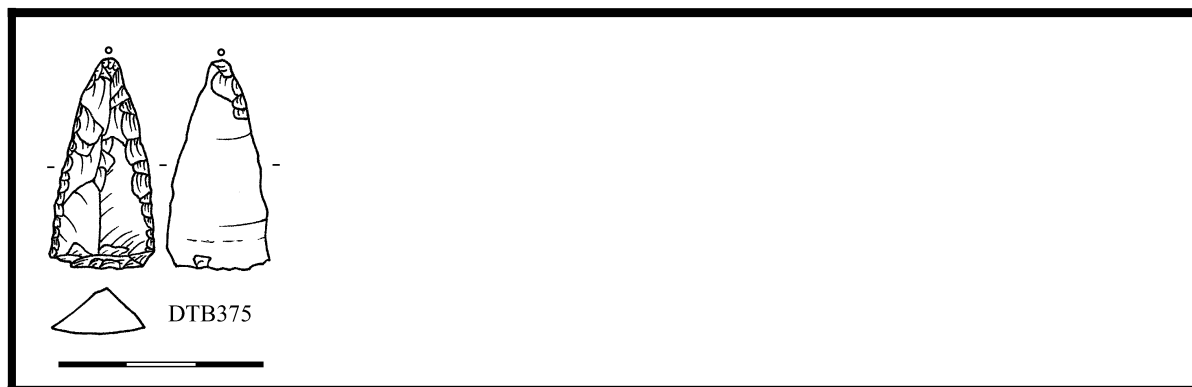

BRNO SLATINA „Jihomoravské náměstí“ (o. Brno) ÚK

Literatura

-

Nálezová zpráva

Salaš, M. NZ672/85 AÚB

Salaš, M. vázaná NZ1062/86 AÚB

Nálezové okolnosti

Záchranný výzkum při stavbě nákupního střediska na Jihomoravském náměstí (dříve také trať Sady) prováděl roku 1978 J. Říhový. Dodatečný záchranný výzkum v letech 1984-1986 zachytil 15 únětických objektů. Plně byla zachráněna pouze výplň objektu 10. Ostatní objekty mohly být pouze ovzorkovány.

Objekt č. 10 byl menší sídlištní jámou o průměru cca 130cm. Dochovala se jen východní třetina. Ve spodní části se nacházelo množství mazanice, nevýrazná keramika, zvířecí kosti a velmi početná štípaná industrie již mimo zásypový kužel, v hloubce 40-80 cm. Pa48/85

U objektu 12 byl zachycen JV okraj jámy. Obsahoval keramiku, štípanou industrii, mazanici, zvířecí kosti a lidské kosti. Pa50/85

Z objektu 13 byla zachycena asi polovina. Obsahoval keramiku, mazanici, 1 silicitový úštěp a zvířecí kosti. Pa 51/85

Objekt 15 tvořil zbytek jámy s čockami a vrstvičkami spraše. Obsahoval keramiku, mazanici, štípanou industrii a zvířecí kosti. Pa28/86

Z polohy Brno Slatina – Jihomoravské náměstí bylo dokumentováno 102 artefaktů. Vzhledem k velkému množství dílenského amorfního odpadu z obj. 10, bylo dalších 104 artefaktů z analýzy vyřazeno pro minimální výpovědní hodnotu. Jejich množství je využito jen statisticky, index dokumentuje charakter dílenského souboru. Ze 104 vyřazených kusů bylo 17 kortikálních zlomků úštěpů, 53 ks drobného odpadu a třísek, 8 ks suroviny ve stadiu zkouška, 6 ks suroviny, 4 počátková jádra a 16 amorfních zlomků jader. Nepodařilo se identifikovat oněch 5 jader, 3 úštěpy a 3 ks odpadu, které měly být dle Kopacze 2006 (KOPACZ – ŠEBELA 2006, 98-99) z KL III. Ohledně většinové suroviny je pravděpodobné, že pochází z exploatačního bodu Švédské šance nalezeného při záchranném výzkum Tuřany CTP 2006. Surovina ani v jednom případě neprojevila zonální charakteristiky rohovce Stránské skály. I když tento vzhled není jedinou varietou rohovce ze Stránské skály a autorka je obeznámena s faktem, že oba zdroje nelze vždy odlišit (PŘICHYSTAL 2009, 69), jako archeolog vycházím z faktu, že na Stránské skále není doložena žádná aktivita ve starší době bronzové, zatímco na zdroji Švédské šance je položeno únětické sídliště s rozsáhlým souborem štípané industrie. Makroskopicky se mi surovina z obou poloh (Brno – Slatina, Brno – CTP) jevila identická. Oba soubory jsou charakterizovány výrazným kolísáním kvality suroviny, zatímco surovinu ze Stránské skály znám pouze v její homogenní, velmi kvalitní hmotě.

Uložení

MZM Rebešovice

Analýza ŠI a obrazová dokumentace

DTB	sur.	kvalita suroviny	typ	určení	uložení
1835	MJR	kvalitní	KÚ s KB		MZM Rebešovice Pa48/85
1836	MJR	kvalitní/jemná	KÚ s PB		MZM Rebešovice Pa48/85

1837	MJR	kvalitní	RN na KÚ s KB	pilka s KB	MZM Rebešovice Pa48/85
1838	MJR	jemná	SÚ s PB		MZM Rebešovice Pa48/85
1839	MJR	kvalitní	KÚ s PB		MZM Rebešovice Pa48/85
1840	MJR	jemná	KÚ		MZM Rebešovice Pa48/85
1841	MJR	jemná	jádro	počátkové, ploché, načnuté z obou ploch	MZM Rebešovice Pa48/85
1842	MJR	kvalitní	KÚ		MZM Rebešovice Pa48/85
1843	MJR	kvalitní/jemná	SÚ s PB		MZM Rebešovice Pa48/85
1844	MJR	kvalitní/jemná	SÚ s PB		MZM Rebešovice Pa48/85
1845	MJR	kvalitní	SÚ s Kboky		MZM Rebešovice Pa48/85
1846	MJR	kvalitní	SÚ s PB		MZM Rebešovice Pa48/85
1847	MJR	jemná/kvalitní	SÚ s Pboky		MZM Rebešovice Pa48/85
1848	MJR	kvalitní/jemná	SÚ s KB		MZM Rebešovice Pa48/85
1849	MJR	kvalitní	SÚ		MZM Rebešovice Pa48/85
1850	MJR	kvalitní	SÚ s KB		MZM Rebešovice Pa48/85
1851	MJR	kvalitní	SÚ s KB+PB		MZM Rebešovice Pa48/85
1852	MJR	kvalitní	SÚ s KB		MZM Rebešovice Pa48/85
1853	MJR	jemná/kvalitní	SÚ s KB		MZM Rebešovice Pa48/85
1854	MJR	jemná	KÚ		MZM Rebešovice Pa48/85
1855	MJR	kvalitní/jemná	SÚ s KB		MZM Rebešovice Pa48/85
1856	MJR	kvalitní/jemná	SÚ s KB		MZM Rebešovice Pa48/85
1857	MJR	jemná/kvalitní	SÚ s KB		MZM Rebešovice Pa48/85
1858	MJR	kvalitní	SÚ s KB		MZM Rebešovice Pa48/85
1859	MJR	jemná/kvalitní	BÚ s KB + PB		MZM Rebešovice Pa48/85
1860	MJR	kvalitní	BÚ s PB		MZM Rebešovice Pa48/85
1861	MJR	jemná/kvalitní	KÚ s KB		MZM Rebešovice Pa48/85
1862	MJR	kvalitní	SÚ s KB+PB		MZM Rebešovice Pa48/85
1863	MJR	kvalitní	BÚ s KB		MZM Rebešovice Pa48/85
1864	MJR	jemná/kvalitní	KÚ s KB a PB		MZM Rebešovice Pa48/85
1865	MJR	jemná	SÚ s KB		MZM Rebešovice Pa48/85
1866	MJR	kvalitní	SÚ s Kb+PB		MZM Rebešovice Pa48/85
1867	MJR	kvalitní	janus BÚ s PB		MZM Rebešovice Pa48/85
1868	MJR	kvalitní	BÚ s PB		MZM Rebešovice Pa48/85
1869	MJR	kvalitní	reparační BÚ		MZM Rebešovice Pa48/85
1870	MJR	kvalitní	BÚ s PB		MZM Rebešovice Pa48/85
1871	MJR	kvalitní	BÚ s KB		MZM Rebešovice Pa48/85
1872	MJR	kvalitní	BÚ s PB		MZM Rebešovice Pa48/85
1873	MJR	jemná/kvalitní	SÚ s KB+PB		MZM Rebešovice Pa48/85
1874	MJR	jemná/kvalitní	MR na BÚ s PB		MZM Rebešovice Pa48/85
1875	MJR	jemná	BÚ s PB		MZM Rebešovice Pa48/85
1876	MJR	kvalitní	BÚ		MZM Rebešovice Pa48/85
1877	MJR	kvalitní	BÚ s PB		MZM Rebešovice Pa48/85
1878	MJR	kvalitní	reparační BÚ		MZM Rebešovice Pa48/85
1879	MJR	kvalitní + jemná	BÚ s PB		MZM Rebešovice Pa48/85
1880	MJR	jemná/kvalitní	janus BÚ		MZM Rebešovice Pa48/85
1881	MJR	kvalitní	VÚB s KB/PB		MZM Rebešovice Pa48/85
1882	MJR	jemná	reparační BÚ		MZM Rebešovice Pa48/85
1883	MJR	jemná/kvalitní	BÚ s KB		MZM Rebešovice Pa48/85
1884	MJR	kvalitní	reparační BÚ		MZM Rebešovice Pa48/85
1885	MJR	kvalitní/jemná	RN na BÚ	drasadlo	MZM Rebešovice Pa48/85
1886	MJR	kvalitní	mikrojádro na SÚ	ventr. ploché, dvoupodstavové, úštěpové	MZM Rebešovice Pa48/85
1887	MJR	kvalitní	MR na s-kort. úlomku	drasadlo	MZM Rebešovice Pa48/85
1888	MJR	kvalitní	MR na BÚ s KB		MZM Rebešovice Pa48/85
1889	MJR	kvalitní	počátkové jádro	ploché, unifaciální, jednopodstavové, úštěpové	MZM Rebešovice Pa48/85
1890	MJR	kvalitní	jádro	objemové, jednopodstavové, úštěpové	MZM Rebešovice Pa48/85
1891	MJR	kvalitní	jádro	ploché, unifaciální, jednopodstavové, úštěpové	MZM Rebešovice Pa48/85
1892	MJR	kvalitní/jemná	RN na SÚ s KB	drasadlo	MZM Rebešovice Pa48/85

1893	MJR	kvalitní/jemná	KÚ		MZM Rebešovice Pa48/85
1894	MJR	kvalitní	SÚ		MZM Rebešovice Pa48/85
1895	MJR	kvalitní	zl. mikrojádra na BÚ	ploché, bifac., dostřed. + 1podstav., úštěpové	MZM Rebešovice Pa48/85
1896	MJR	kvalitní	KÚ s KB		MZM Rebešovice Pa48/85
1897	MJR	kvalitní	KÚ s KB		MZM Rebešovice Pa48/85
1898	MJR	kvalitní	RN na KÚ	drasadlo	MZM Rebešovice Pa48/85
1899	MJR	jemná/kvalitní	reparační BÚ s PB		MZM Rebešovice Pa48/85
1900	MJR	kvalitní/jemná	janus BÚ		MZM Rebešovice Pa48/85
1901	MJR	kvalitní/jemná	KÚ		MZM Rebešovice Pa48/85
1902	MJR	kvalitní	SÚ		MZM Rebešovice Pa48/85
1903	MJR	jemná	SÚ s KB		MZM Rebešovice Pa48/85
1904	MJR	kvalitní	reparační BÚ		MZM Rebešovice Pa48/85
1905	MJR	kvalitní	SÚ s KB		MZM Rebešovice Pa48/85
1906	MJR	jemná	SÚ s PB		MZM Rebešovice Pa48/85
1907	MJR	jemná	MR na mrazovém BÚ	stíradlo	MZM Rebešovice Pa48/85
1908	MJR	kvalitní	KÚ s KB		MZM Rebešovice Pa48/85
1909	MJR	jemná/kvalitní	jádro	objemové, se změněnou orientací, úštěpové	MZM Rebešovice Pa48/85
1910	MJR	kvalitní/jemná	jádro	ploché, bifaciální, nepravidelné, úštěpové	MZM Rebešovice Pa48/85
1911	MJR	jemná/kvalitní	jádro	ploché, unifaciální, nepravidelné, úštěpové	MZM Rebešovice Pa48/85
1912	MJR	jemná/kvalitní	jádro	objemové, jednopodstavové, úštěpové	MZM Rebešovice Pa48/85
1913	MJR	kvalitní/jemná	mikrojádro	objemové, nepravidelné, úštěpové	MZM Rebešovice Pa48/85
1914	MJR	jemná	mikrojádro	ploché, unifaciální, dvoupodstavové, úštěpové	MZM Rebešovice Pa48/85
1915	MJR	kvalitní/jemná	jádro	objemové, jednopodstavové, úštěpové	MZM Rebešovice Pa48/85
1916	MJR	kvalitní/jemná	jádro	objemové, jednopodstavové, úštěpové	MZM Rebešovice Pa48/85
1917	MJR	kvalitní	jádro	objemové, jednopodstavové, úštěpové	MZM Rebešovice Pa48/85
1918	MJR	jemná/kvalitní	jádro	objemové, nepravidelné, úštěpové	MZM Rebešovice Pa48/85
1919	MJR	kvalitní	jádro	ploché, triedrické (2x2podst., spodní dostř.), úštěp.	MZM Rebešovice Pa48/85
1920	MJR	kvalitní/jemná	opotř. janus BÚ	neretušovaný nůž s PB (s hranou ádra na boku)	MZM Rebešovice Pa48/85
1921	MJR	kvalitní	janus BÚ	s hranou jádra na boku	MZM Rebešovice Pa48/85
1922	MJR	kvalitní	KÚ s KB		MZM Rebešovice Pa48/85
1923	MJR	kvalitní	SÚ s KB		MZM Rebešovice Pa48/85
1924	MJR	kvalitní/jemná	BÚ		MZM Rebešovice Pa48/85
1925	MJR	kvalitní	opotř. reparační SÚ	neretušovaný nůž s PB	MZM Rebešovice Pa50/85
1926	MJR	vhodná	KÚ		MZM Rebešovice Pa51/85
1927	MJR	kvalitní	počátkové jádro	objemové, jednopodstavové, úštěpové	MZM Rebešovice Pa?
1928	MJR	kvalitní	jádro	ploché, bifaciální, dostředné, úštěpové	MZM Rebešovice Pa44/85
1929	MJR	kvalitní	hrana jádra		MZM Rebešovice Pa44/85
1930	MJR	kvalitní	SÚ s KB		MZM Rebešovice Pa44/85
1931	MJR	jemná	VÚS		MZM Rebešovice Pa44/85
1932	MJR	kvalitní/jemná	BÚ		MZM Rebešovice Pa38/85
1933	MJR	vhodná	MR na přiroz. zlomku		MZM Rebešovice Pa38/85
1934	MJR	kvalitní	jádro	objemové, jednopodstavové, úštěpové	MZM Rebešovice Pa?
1935	MJR	kvalitní	BÚ		MZM Rebešovice Pa?
1936	MJR	kvalitní	jádro	ploché, bifaciální, dostředné, úštěpové	MZM Rebešovice Pa?
1937	MJR	kvalitní	jádro	objemové, jednopodstavové, úštěpové	MZM Rebešovice Pa?
1938	MJR	kvalitní	MR na BÚ s PB		MZM Rebešovice Pa?

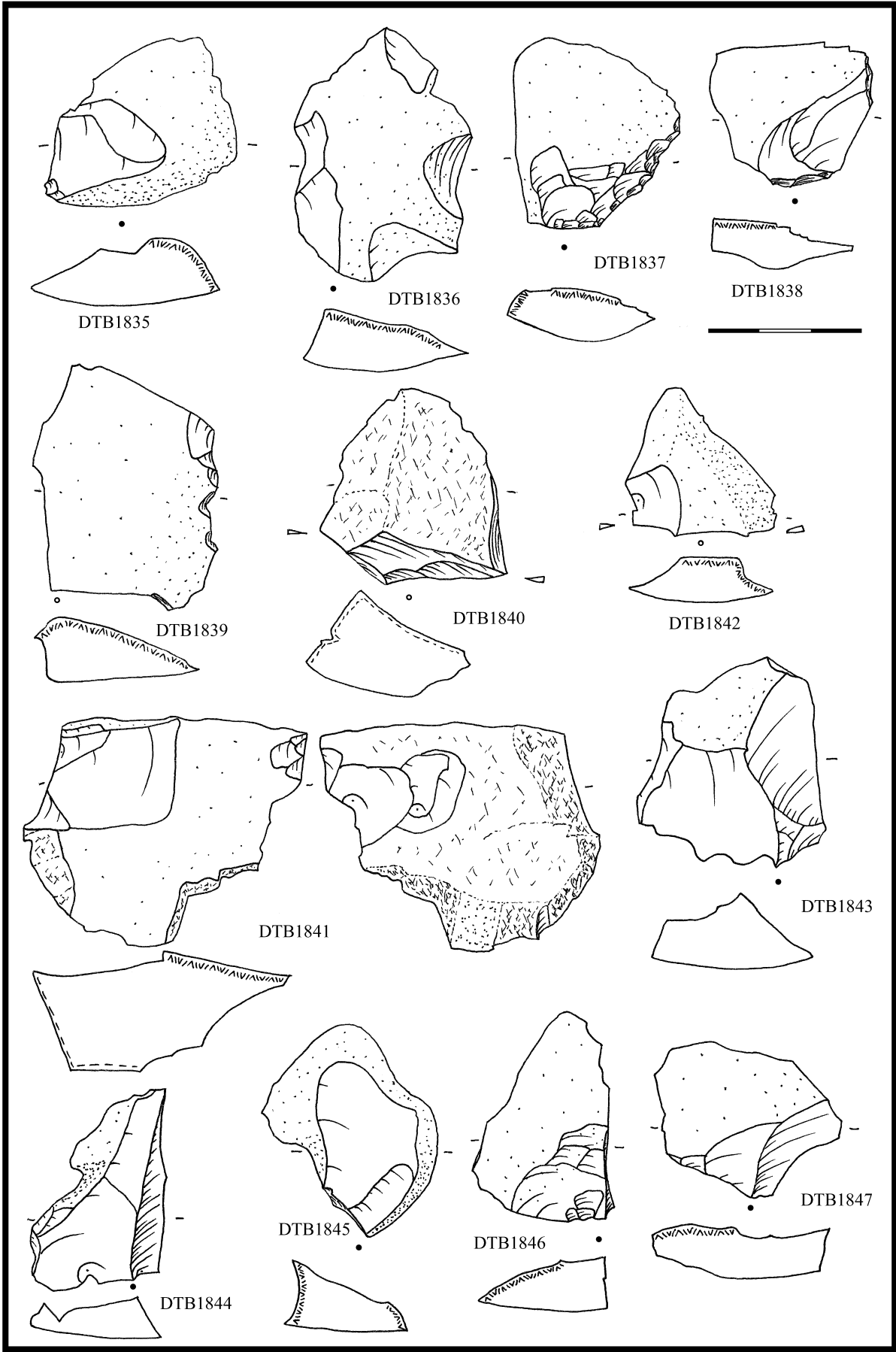

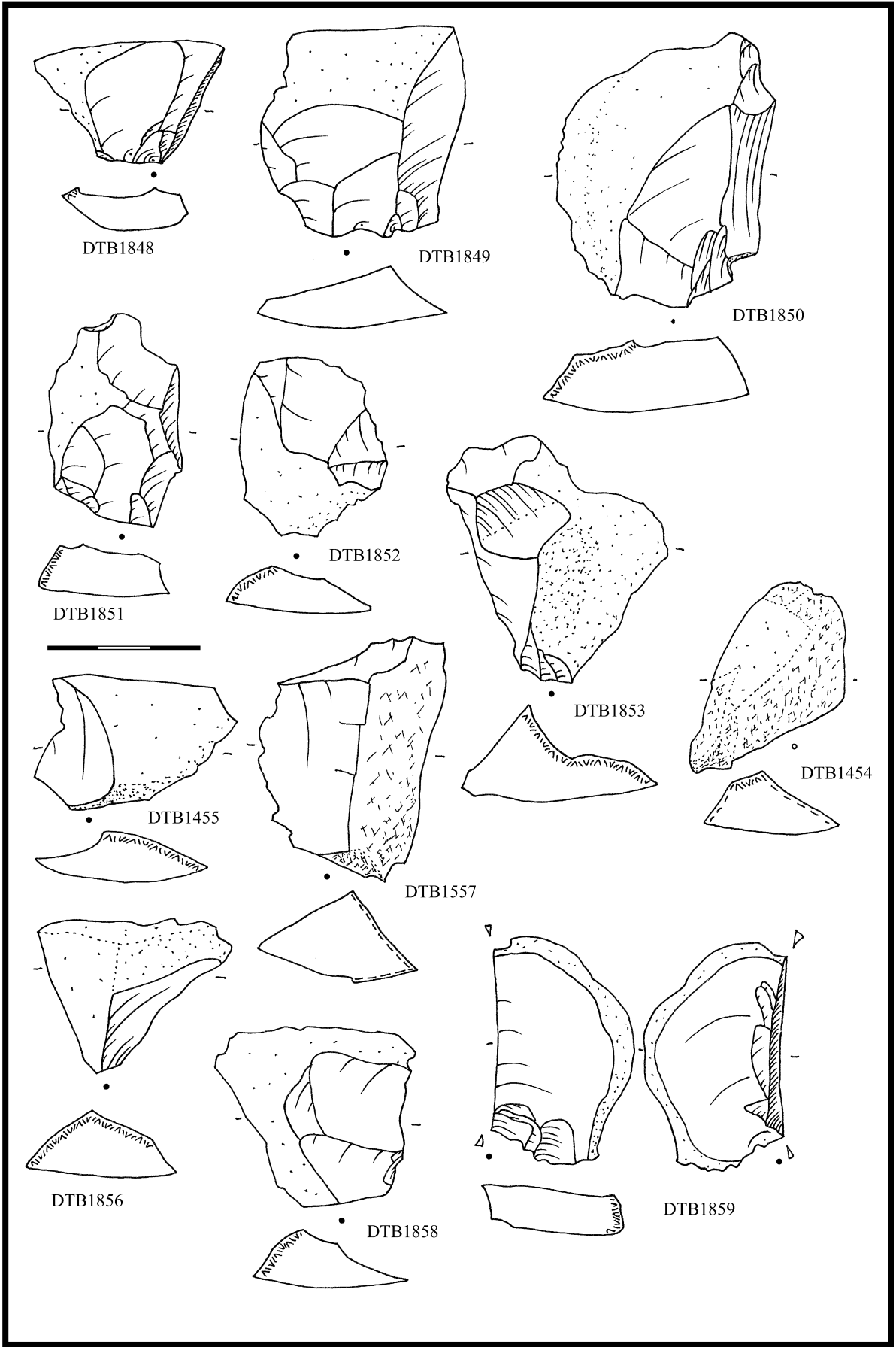

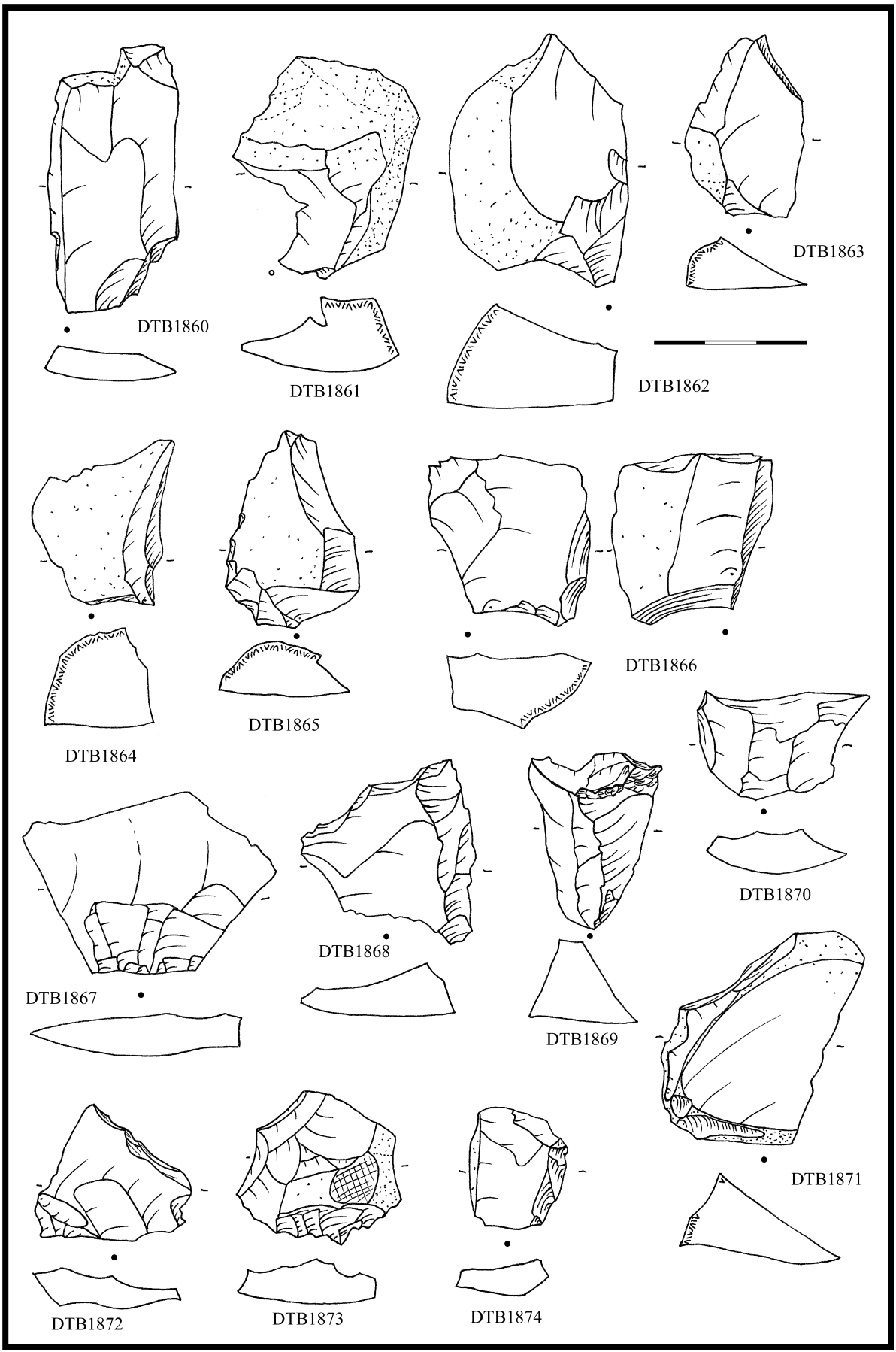

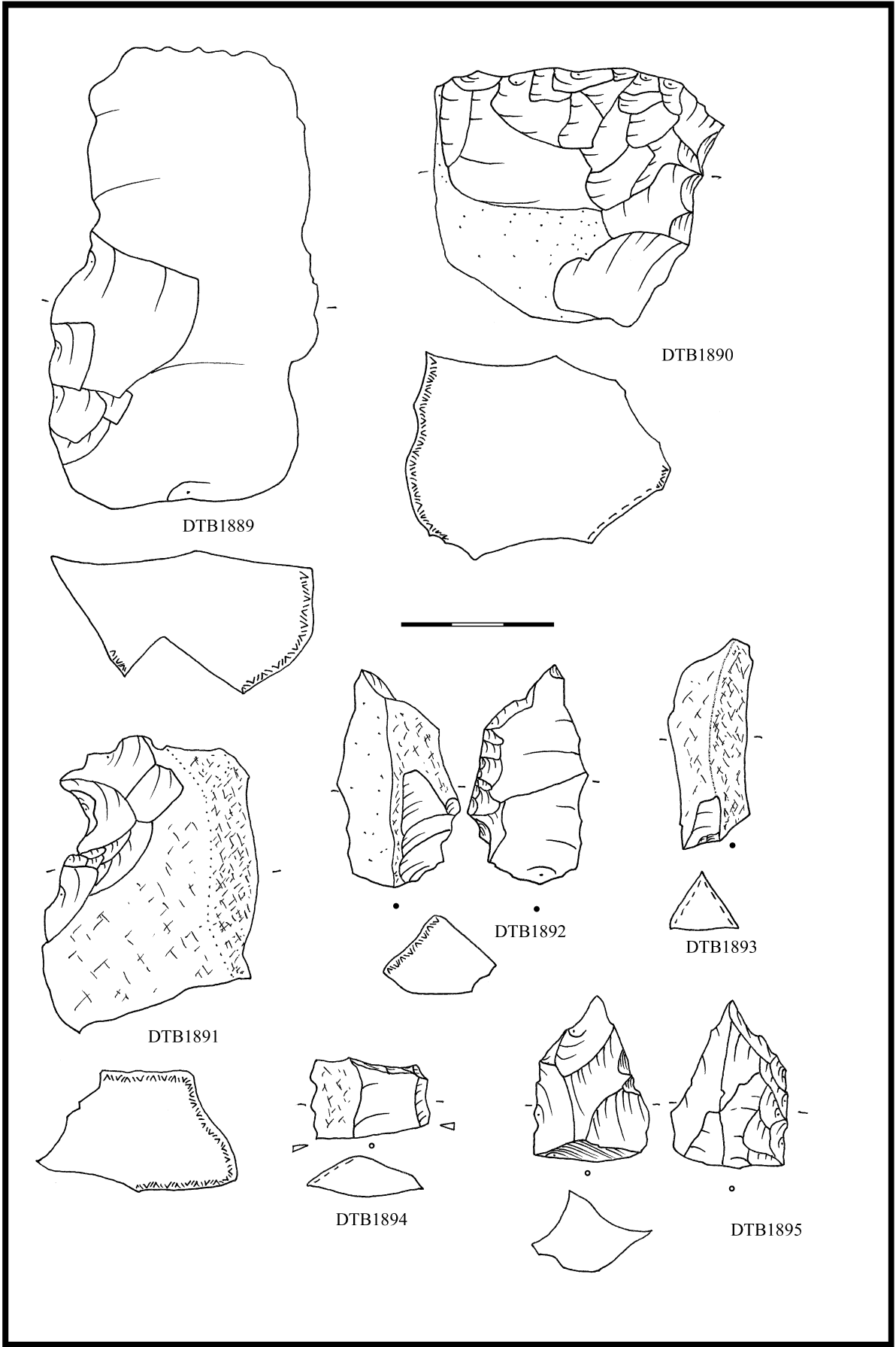

DTB1889

DTB1890

DTB1891

DTB1892

DTB1893

DTB1894

DTB1895

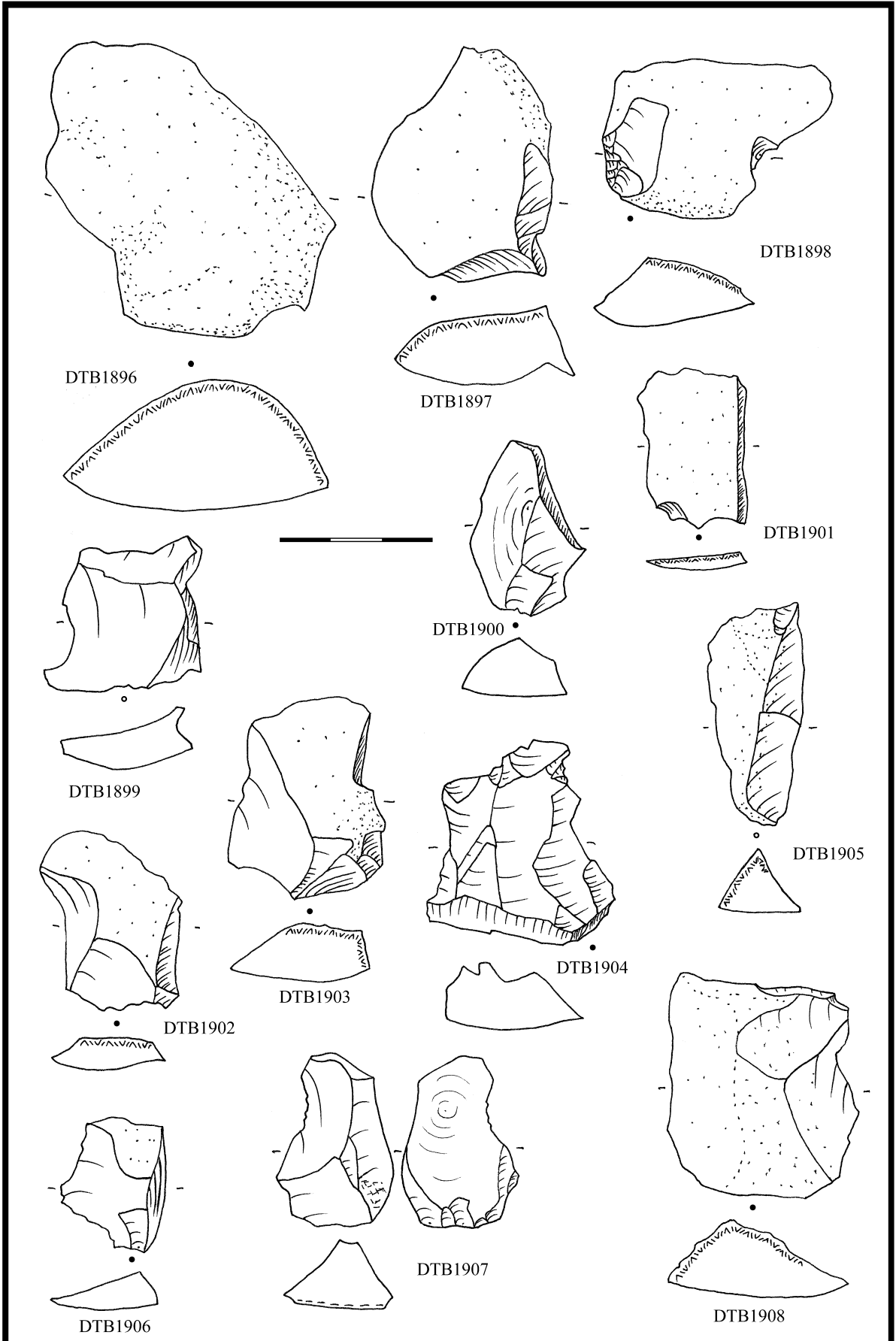

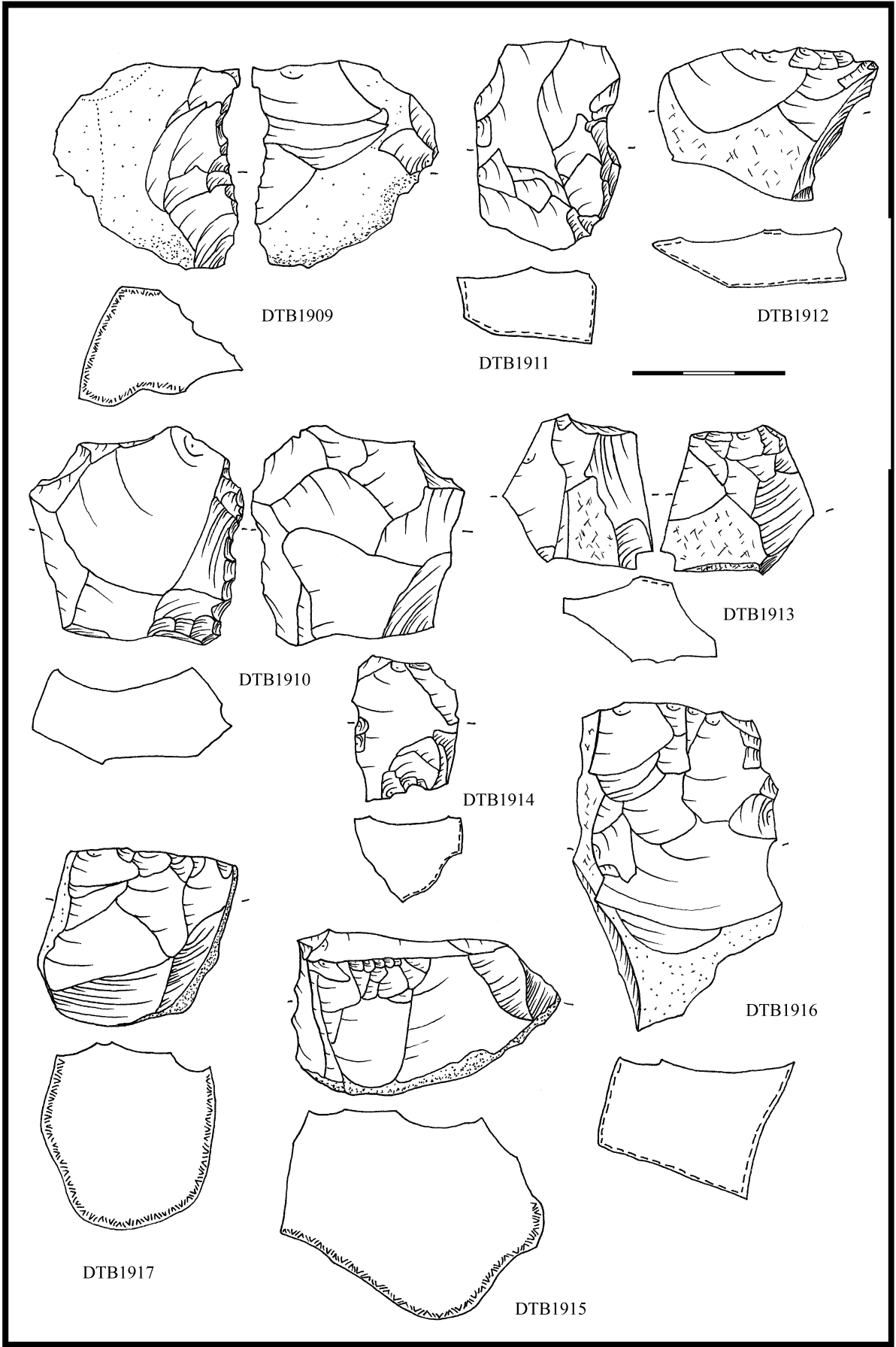

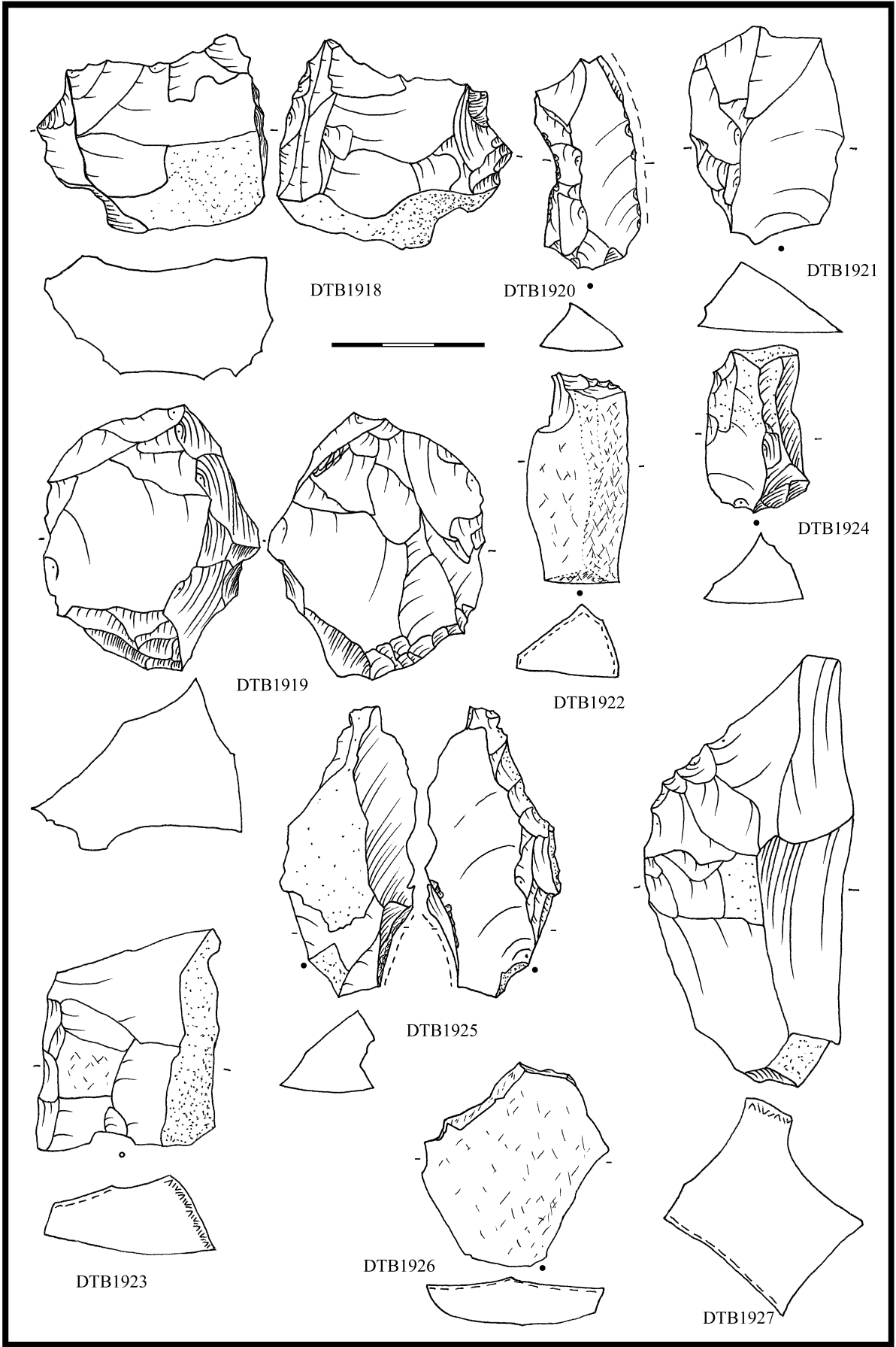

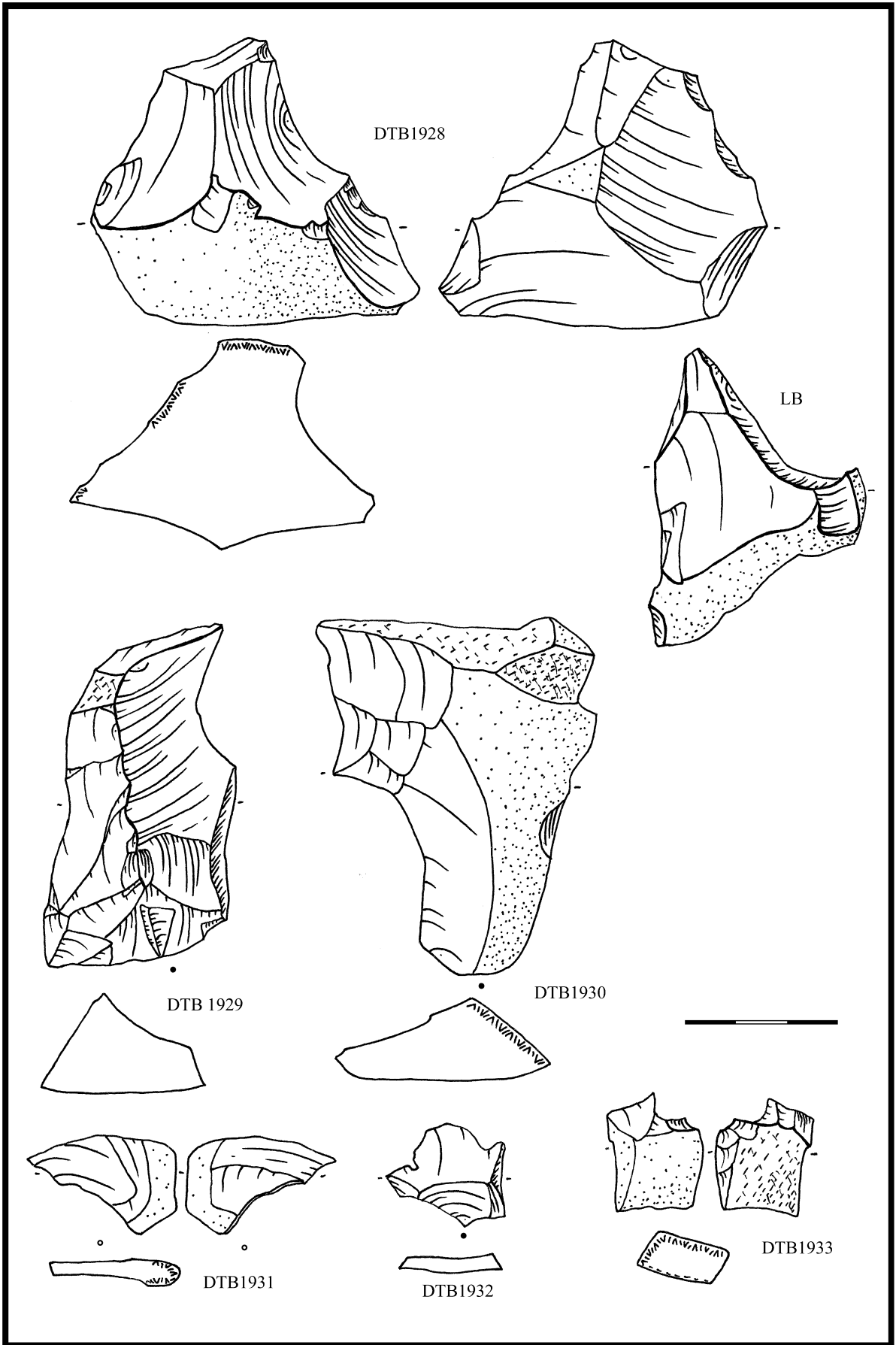

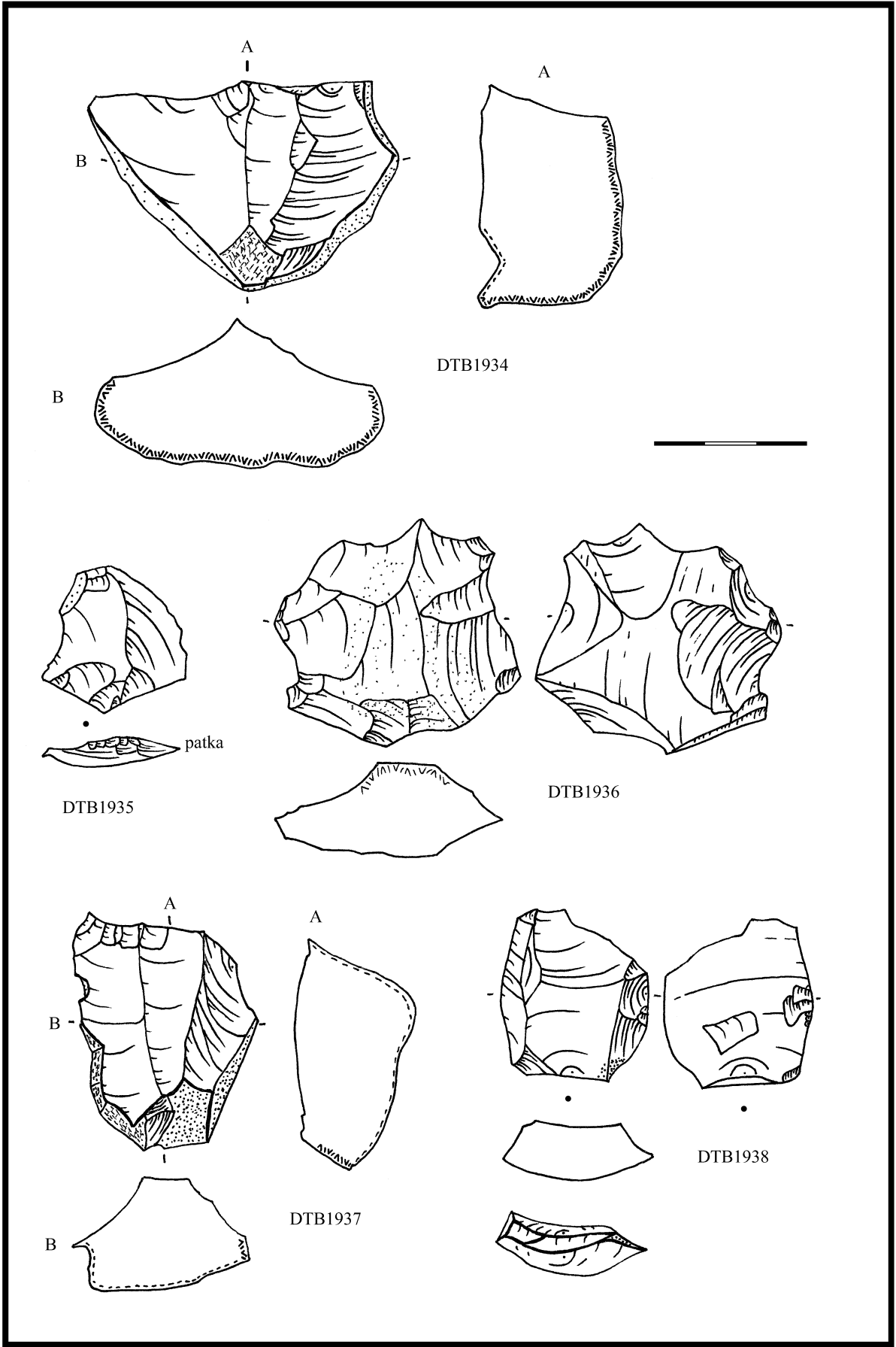

BRNO ŽIDENICE „první brněnská strojírna“ (o. Brno) ÚK

Literatura

-

Nálezová zpráva

-

Nálezové okolnosti

Soubor pochází ze sídlištního objektu únětické kultury č. 2, z hloubky 160 cm.

Uložení

MZM Rebešovice

Analýza ŠI a obrazová dokumentace

DTB	surovina	kvalita suroviny	typ	určení	uložení
115	KL I	kvalitní/vhodná	metrická L		MZM Rebešovice Pa 25/86
116	KL I	vhodná	RN na BÚ	neretušovaný nůž s RB	MZM Rebešovice Pa 25/86
117	KL I	kvalitní	SÚ s KB		MZM Rebešovice Pa 25/86
118	KL II	kvalitní	zlomek jádra	špička jádra - objemové, snad úštěpové	MZM Rebešovice Pa 25/86

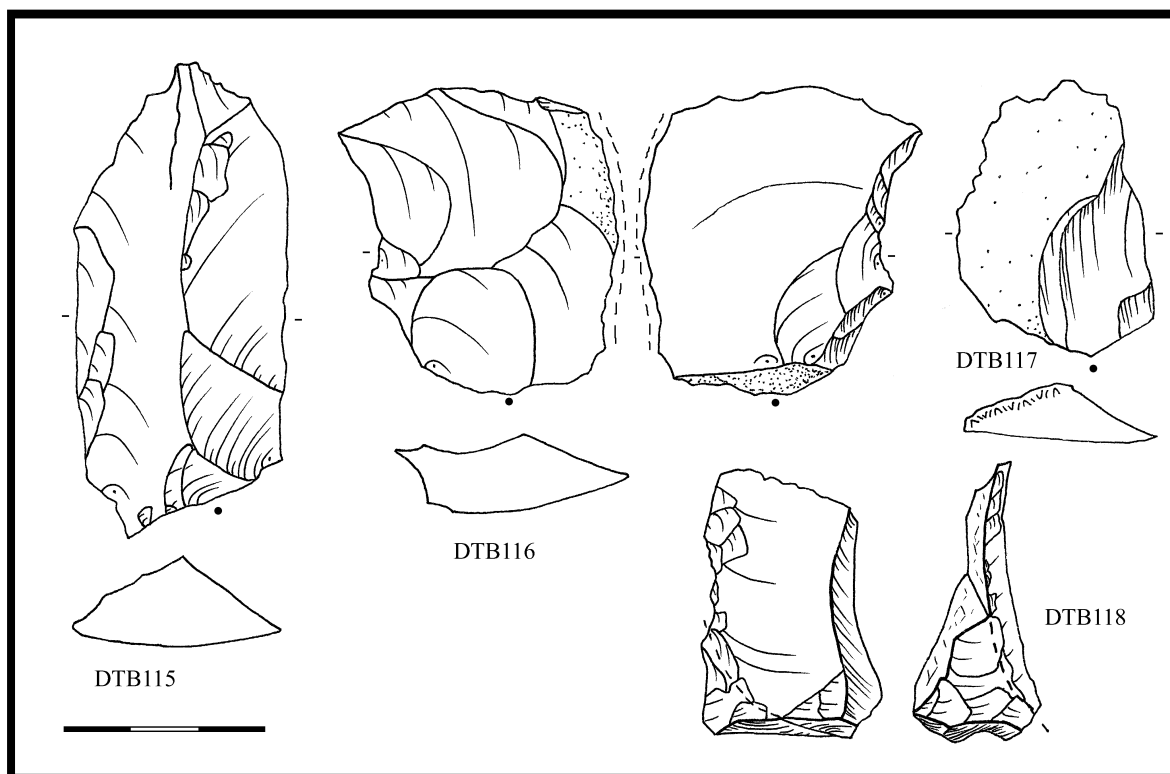

BRNO „Výstavní ulice“ (o. Brno) ÚK

Literatura

-

Nálezová zpráva

Ludikovský, K. NZ4364 AÚB

NZ2520 AÚB

Nálezové okolnosti

Roku 1956 byla zjištěna únětická zásobnicová jáma hluboká 115cm před domem č.p. 27. Zmiňována je jen keramika.

Dne 14. 12. 1959 byla při obnově kanalizace na ul. Výstavní narušena 140cm hluboká únětická jáma, z obsahu jsou však uvedeny jen 4 střepy, 1 kus mazanice a mušlička.

Analyzovaný artefakt je evidován jako obsah únětické kulturní vrstvy.

Uložení

MZM Rebešovice

Analýza ŠI a obrazová dokumentace

DTB	surovina	kvalita suroviny	typ	určení	uložení
2302	KL II	jemná	RN na BÚ	škrabadlo, v/š 0,25	MZM Rebešovice, Pa140/78

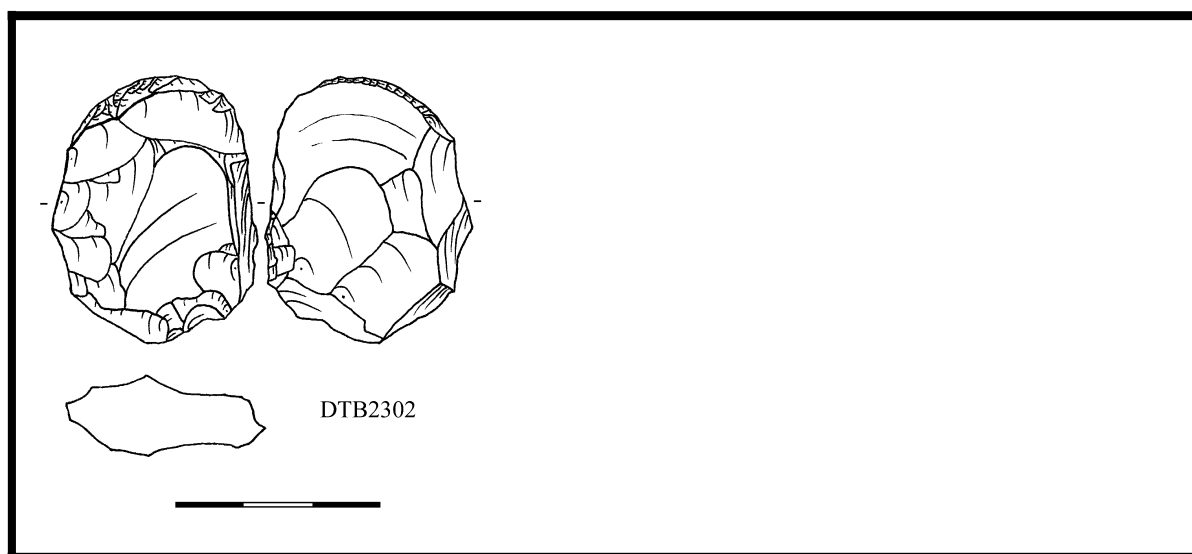

BRODEK "neznámá trať" (o. Prostějov) ÚK

Literatura

GOTTWALD, A. 1931: Můj archeologický výzkum. Prostějov, 42.

Nálezová zpráva

-

Nálezové okolnosti

Gottwald uvádí pouze, že v Lískovci se vykopala retušovaná pazourková dýka.

Uložení:

Muzeum Prostějovska Prostějov

Analýza ŠI a obrazová dokumentace

DTB	surovina	kvalita suroviny	typ	určení	poznámka k určení	uložení
2467	SGS	jemná	RN na BÚ	dýka/kopí	řap ztluštěn	Muzeum Prostějov H5

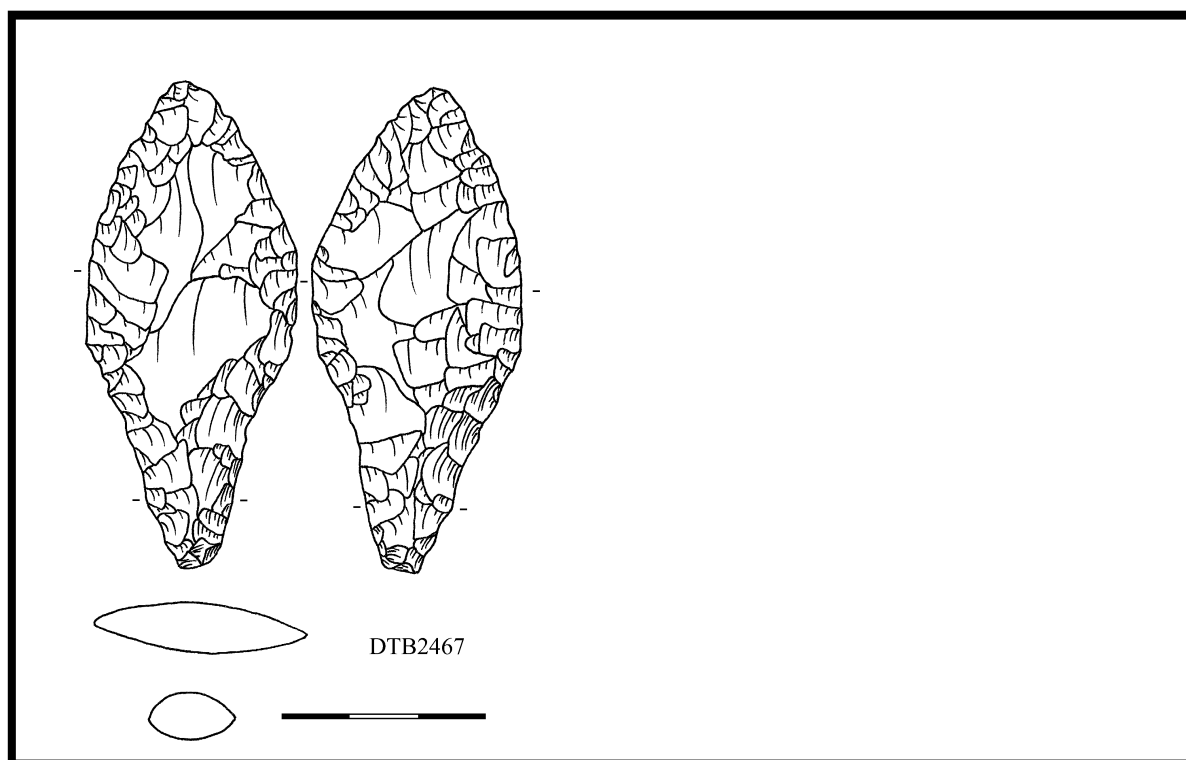

BUDKOVICE „Panský dvůr“ (o. Brno venkov) VĚ

Literatura

-

Nálezová zpráva

Ondráček, J. NZ4102/60 AÚB

Ondráček, J. – Meduna, J. NZ2314/64 AÚB

Ondráček, J. NZ12/68 AÚB

Nálezové okolnosti

Věteřovské sídliště bylo zjištěno roku 1959 B. Kabešem. J. Ondráček vedl výzkumy v roce 1959, 1960 a 1965. Kromě obvyklých sídlištních objektů keramikou, kostěnou a štípanou industrií, byl zkoumán objekt I s kůlovou konstrukcí s nálezy lidských (dospělých a dětských) kostí. Nálezová zpráva zmiňuje jen dva kusy štípané industrie, dohledáno jich bylo 9ks.

Uložení

Muzeum Brno venkov, Ivančice

Analýza ŠI a obrazová dokumentace

DTB	objekt	surovina	kvalita suroviny	typ	určení	uložení
568	obj. 1	KL I	kvalitní/jemná	BÚ s KB		Muzeum Ivančice 129-39/59
569	obj. 1	KL I	kvalitní/jemná	RN na BÚ s PB	pilka (unifaciální, s PB)	Muzeum Ivančice 129-40/59
570	obj. 2	KL I	kvalitní	RN na BÚ s PB	drasadlo	Muzeum Ivančice 129-125/59
571	obj. 2	KL I	kvalitní	RN na KÚ s KB	vrub	Muzeum Ivančice 129-126/59
572	obj. 2	KL I	kvalitní	RN na BÚ	neretušovaný nůž s RB	Muzeum Ivančice 129-127/59
573	obj. 2	KL I	kvalitní	BÚ		Muzeum Ivančice 129-128/59
574	obj. 2	KL I	kvalitní/jemná	RN na BÚ s KB	dlátka	Muzeum Ivančice 129-129/59
575	obj. 2	KL I	kvalitní	opotřebený BÚ s PB	neretušovaný nůž s PB/RB	Muzeum Ivančice 129-130/59
576	obj. 2	KL I	kvalitní	janus BÚ		Muzeum Ivančice 129-131/59
577	obj. 2	KL I	kvalitní	MR na BÚ	stíradlo	Muzeum Ivančice 129-132/59
578	obj. 2	KL I	kvalitní/jemná	SÚ		Muzeum Ivančice 129-133/59
579	obj. 2	KL I	kvalitní	RN na BÚ s Pboky	škrabadlo s doklady upevnění, v/š 0,17	Muzeum Ivančice 129-134/59
580	obj. 2	KL I	kvalitní	BÚ s PB		Muzeum Ivančice 129-135/59
581	obj. 2	KL I	kvalitní/jemná	BÚ		Muzeum Ivančice 129-136/59
582	obj. 3	KL I	kvalitní/jemná	jádro na BÚ	objemově nepravidelné, úštěpové	Muzeum Ivančice 129-172/59
583	obj. 3	KL I	kvalitní	RN na BÚ	pilka (bifaciální, s PB (nevýrazný))	Muzeum Ivančice 129-174/59
584	obj. 3	KL I	kvalitní	MR na BÚ		Muzeum Ivančice 129-175/59
585	obj. 3	KL I	kvalitní	janus BÚ		Muzeum Ivančice 129-176/59
586	obj. 5A	KL I	kvalitní	BÚ s KT		Muzeum Ivančice 129-198/59
587	obj. 7	KL I	kvalitní	RN na SÚ	drasadlo	Muzeum Ivančice 129-221/59
588	obj. 8	křem. brekcie	kvalitní	BÚ		Muzeum Ivančice 129-275/59
589	obj. 8	KL I	kvalitní/jemná	SÚ s KB		Muzeum Ivančice 129-276/59
590	obj. 8	KL I	kvalitní/jemná	opotřebený BÚ	neretušovaný nůž s PB	Muzeum Ivančice 129-277/59
591	obj. 8	KL I	kvalitní	BÚ s PB		Muzeum Ivančice 129-278/59
592	obj. 8	KL I	kvalitní	SÚ s KB		Muzeum Ivančice 129-279/59
593	obj. 8	KL I	kvalitní	SÚ s KB+ PB		Muzeum Ivančice 129-280/59
594	obj. 8	KL I	kvalitní/jemná	RN na přír. zlomku	škrabadlo, v/š 0,34	Muzeum Ivančice 129-281/59
595	obj. 8	KL I	kvalitní	SÚ s KB		Muzeum Ivančice 129-282/59
596	obj. 8	křem. brekcie	kvalitní	reparační BÚ		Muzeum Ivančice 129-283/59
597	obj. 8	KL II	jemná	jádro	objemově, nepravidelné, úštěpové	Muzeum Ivančice 129-284/59
598	obj. 8	KL I	kvalitní	RN na BÚ s PB	zoubky	Muzeum Ivančice 129-285/59
599	obj. 8	KL I	kvalitní/jemná	BÚ s Pboky		Muzeum Ivančice 129-286/59
600	obj. 8	brekcie KL I	jemná	RN na L	srpovka (bifaciální s RB, lesk BL)	Muzeum Ivančice 129-293/59

601	obj. 9	KL I	kvalitní	jádro	ploché, bifac., 2podst.+neprav., úštěp.	Muzeum Ivančice 129-39/60
602	obj. 9	KL II	jemná	BÚ s KB/PB		Muzeum Ivančice 129-40/60
603	obj. 9	KL I	kvalitní	RN na SÚ s KB	neretušovaný nůž s KB	Muzeum Ivančice 129-66/60
604	obj. 11	KL I	kvalitní/jemná	metrická L s KB		Muzeum Ivančice 129-155/60
605	obj. 11	KL I	kvalitní	BÚ		Muzeum Ivančice 129-156/60
606	obj. 12	KL I/KL II	jemná	reparační BÚ s Pboky		Muzeum Ivančice 129-196/60
607	obj. 12	křem. brekcie	kvalitní/vhodná	opotřeбенý SÚ		Muzeum Ivančice 129-197/60
608	obj. 12	KL I	kvalitní	BÚ s KB		Muzeum Ivančice 129-198/60
609	obj. 13	křem. brekcie	kvalitní/vhodná	BÚ s PB		Muzeum Ivančice 129-246/60
610	obj. 13	křem. brekcie	kvalitní/vhodná	BÚ s PB		Muzeum Ivančice 129-247/60
611	obj. 13	KL I	kvalitní	RN na SÚ s KB	drasadlo	Muzeum Ivančice 129-248/60
612	obj. 13	KL II	jemná	KÚ		Muzeum Ivančice 129-249/60
613	obj. 14	KL I	kvalitní	jádro	objemové, neprav., úštěpové; obité	Muzeum Ivančice 129-292/60
614	obj. 14	brekcie KL I	jemná	jádro	objemové, 2podstavové, úštěpové	Muzeum Ivančice 129-293/60
615	obj. 14	KL I + brekcie KL I	kvalitní	janus BÚ		Muzeum Ivančice 129-294/60
616	obj. 14	KL I	kvalitní	BÚ s KB		Muzeum Ivančice 129-295/60
617	obj. 14	křem. brekcie	kvalitní	BÚ s Pboky		Muzeum Ivančice 129-296/60
618	obj. 14	KL II	jemná	BÚ s KB		Muzeum Ivančice 129-297/60
619	obj. 14	KL I + křem. brekcie	kvalitní/jemná	jádro	objemové, 1podstavové, úštěpové	Muzeum Ivančice 129-298/60
620	obj. 14	KL II	jemná	RN na BÚ s KB	pilka (unifaciální, s KB)	Muzeum Ivančice 129-299/60
621	obj. 14	KL II	jemná	BÚ s PB		Muzeum Ivančice 129-300/60
622	obj. 14	KL I	kvalitní	jádro	ploché, unifac., neprav., úštěpové	Muzeum Ivančice 129-301/60
623	obj. 14	KL I	kvalitní	PÚ s Pboky		Muzeum Ivančice 129-302/60
624	obj. 14	KL II	jemná	BÚ s PB		Muzeum Ivančice 129-303/60
625	obj. 14	KL I	kvalitní	RN na BÚ	drasadlo	Muzeum Ivančice 129-304/60
626	obj. 14	KL I	kvalitní	BÚ s Pboky		Muzeum Ivančice 129-305/60
627	obj. 14	brekcie KL I	jemná	BÚ s PB		Muzeum Ivančice 129-306/60
628	obj. 14	KL I	kvalitní	KÚ		Muzeum Ivančice 129-307/60
629	obj. 14	KL I	kvalitní	BÚ s PB		Muzeum Ivančice 129-308/60
630	obj. 14	KL I	kvalitní/jemná	BÚ		Muzeum Ivančice 129-309/60
631	obj. 14	KL I	kvalitní	RN na SÚ s PB	stíradlo	Muzeum Ivančice 129-310/60
632	obj. 14	KL I	kvalitní	BÚ		Muzeum Ivančice 129-311/60
633	obj. 14	křemenec KL I	vhodná	BÚ s PB		Muzeum Ivančice 129-312/60
634	obj. 14	křem. brekcie	kvalitní	BÚ		Muzeum Ivančice 129-313/60
635	obj. 14	KL I	kvalitní/jemná	opotřeбенý BÚ s PB		Muzeum Ivančice 129-314/60
636	obj. 14	KL II	jemná/kvalitní	BÚ s KB		Muzeum Ivančice 129-315/60
637	obj. 14	křem. brekcie	kvalitní	BÚ s PB		Muzeum Ivančice 129-316/60
638	obj. 14	KL I	kvalitní	BÚ s část. PB		Muzeum Ivančice 129-317/60
639	obj. 14	KL I	kvalitní	SÚ s KB		Muzeum Ivančice 129-318/60
640	obj. 14	KL II	jemná	RN na SÚ s KB	tzv. hrubší pilka (unifaciální, s PB)	Muzeum Ivančice 129-319/60
641	obj. 14	křem. brekcie	kvalitní	metrická L		Muzeum Ivančice 129-320/60
642	obj. 14	KL I	kvalitní	KÚ		Muzeum Ivančice 129-322/60
643	obj. 14	KL I	kvalitní	RN na BÚ s KT	dvojzobec	Muzeum Ivančice 129-323/60
644	obj. 14	KL I	kvalitní/jemná	PÚ		Muzeum Ivančice 129-324/60
645	obj. 14	KL I	kvalitní	BÚ s KB		Muzeum Ivančice 129-325/60
646	obj. 14	KL I	kvalitní	PÚ s PB		Muzeum Ivančice 129-326/60
647	obj. 14	KL I	kvalitní	BÚ s PB		Muzeum Ivančice 129-327/60
648	obj. 14	KL I	kvalitní/jemná	BÚ s PB		Muzeum Ivančice 129-328/60
649	obj. 14	KL I	jemná	BÚ s PB		Muzeum Ivančice 129-329/60
650	obj. 14	KL I	kvalitní	BÚ s PB		Muzeum Ivančice 129-331/60
651	obj. 14	KL I	kvalitní/jemná	BÚ		Muzeum Ivančice 129-332/60
652	obj. 15	KL I	kvalitní/jemná	jádro	ploché, bifac., dostř.+1podst., úštěpové	Muzeum Ivančice 129-419/60
653	obj. 15	KL I	kvalitní	BÚ s PB		Muzeum Ivančice 129-420/60
654	obj. 15	KL I	kvalitní	SÚ s KBoky		Muzeum Ivančice 129-421/60
655	obj. 15	křem. brekcie	vhodná	KÚ s PB		Muzeum Ivančice 129-422/60
656	obj. 15	KL I	kvalitní	RN na BÚ	srpovka (ostří dorz. kortikální, lesk BL)	Muzeum Ivančice 129-423/60

657	obj. 15	KL I	jemná/kvalitní	BÚ s KB		Muzeum Ivančice 129-425/60
658	obj. 15	KL I	kvalitní	BÚ s PB		Muzeum Ivančice 129-426/60
659	obj. 15	brekcie KL I	kvalitní	RN na BÚ	pilka (unifaciální, s RB)	Muzeum Ivančice 129-427/60
660	obj. 15	KL I/KL II	kvalitní/jemná	janus BÚ s KB		Muzeum Ivančice 129-429/60
661	obj. 15	KL I	kvalitní/jemná	RN na BÚ s KB	pilka (unifaciální, s KB)	Muzeum Ivančice 129-430/60
662	obj. 15	KL I + brekcie KL I	kvalitní	RN na BÚ	pilka (unifaciální, s PB)	Muzeum Ivančice 129-431/60
663	obj. 15	KL I	kvalitní	BÚ s PB		Muzeum Ivančice 129-432/60
664	obj. 15	KL I	kvalitní	RN na BÚ	zobec	Muzeum Ivančice 129-433/60
665	obj. 15	KL I	kvalitní	BÚ		Muzeum Ivančice 129-434/60
666	obj. 16	KL I	kvalitní/jemná	jádro	objemové, se změn. orientací, úštěpové	Muzeum Ivančice 129-503/60
667	obj. 16	KL I	kvalitní/jemná	RN na KÚ	srpovka (bifaciální s RB, lesk BL)	Muzeum Ivančice 129-504/60
668	obj. 16	KL I	kvalitní	RN na SÚ s Pboky	dlátka	Muzeum Ivančice 129-505/60
669	sonda IIA	křem. brekcie	kvalitní/vhodná	BÚ s KB		Muzeum Ivančice 129-594/60
670	sonda IIB	KL I	kvalitní	SÚ s KB		Muzeum Ivančice 129-614/60
671	obj. I	KL I	kvalitní	jádro	úšt. prostor. neprav.+ploché unifac. dostř.	Muzeum Ivančice 129-641/60
672	obj. I	KL I	kvalitní	jádro	objemové, 1podstavové, úštěpové	Muzeum Ivančice 129-670/60
673	obj. I	KL I	kvalitní	jádro na SÚ	ploché, bifaciální, dostředné, úštěpové	Muzeum Ivančice 129-671/60
674	obj. I	KL I	kvalitní	BÚ s PB/KB		Muzeum Ivančice 129-672/60
675	obj. I	KL I	kvalitní	BÚ s PB		Muzeum Ivančice 129-673/60
676	obj. I	KL I	kvalitní	SÚ s KB		Muzeum Ivančice 129-674/60
677	obj. I	KL I	kvalitní	BÚ		Muzeum Ivančice 129-778/60
678	obj. I	KL I	kvalitní	BÚ s KT		Muzeum Ivančice 129-803/60
679	obj. I	KL I	kvalitní	RN na BÚ	drasadlo	Muzeum Ivančice 129-82/65

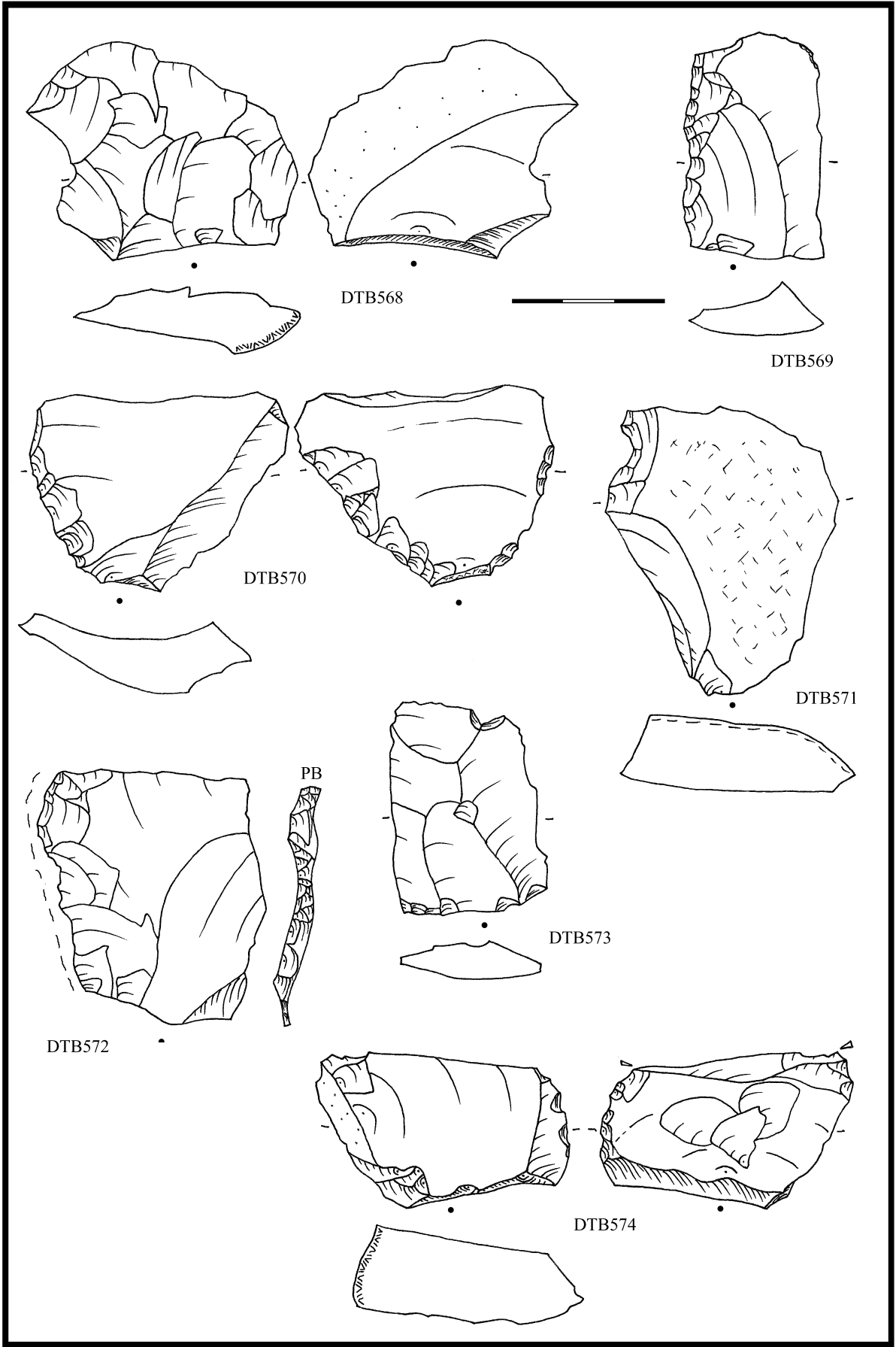

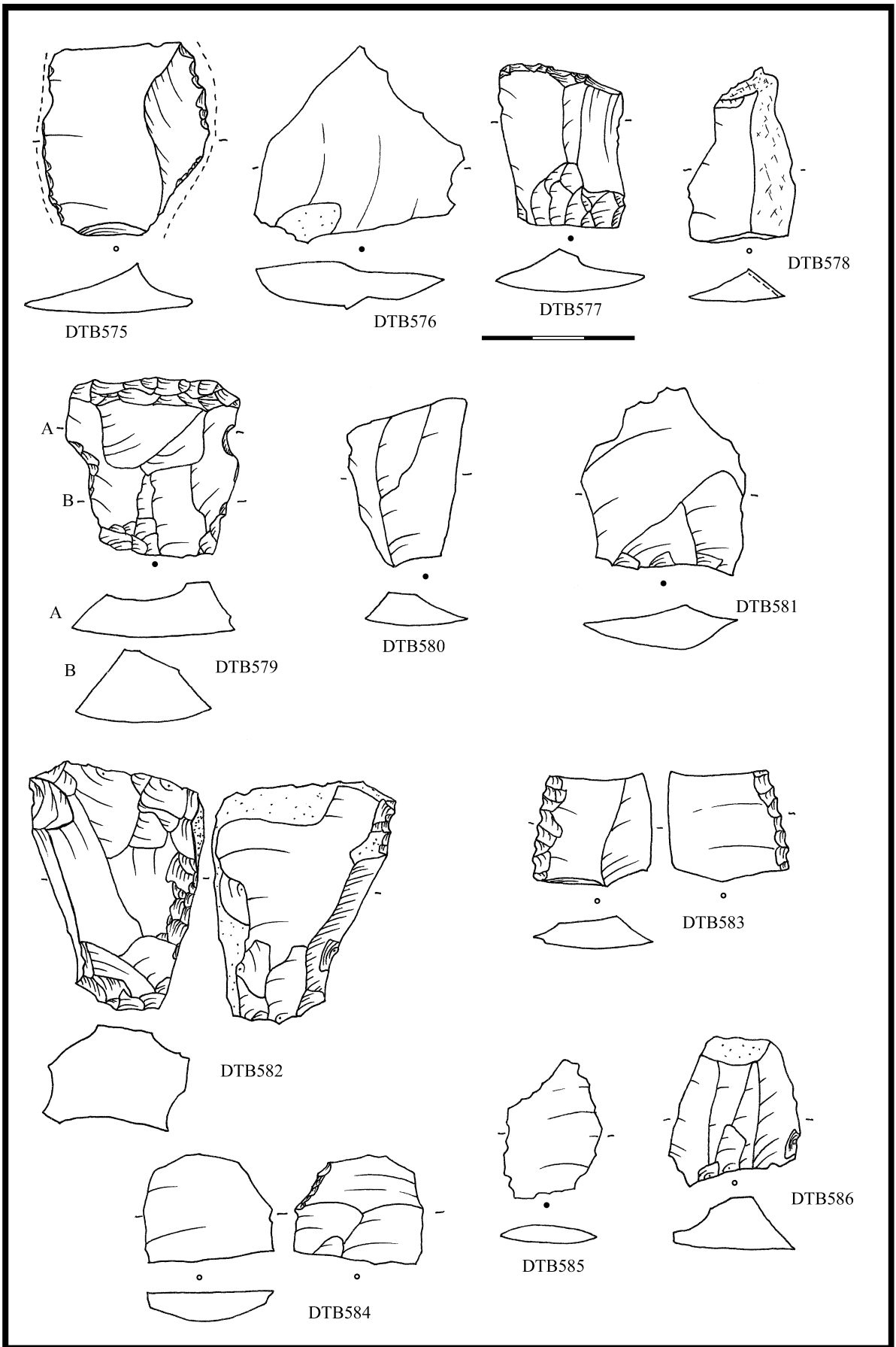

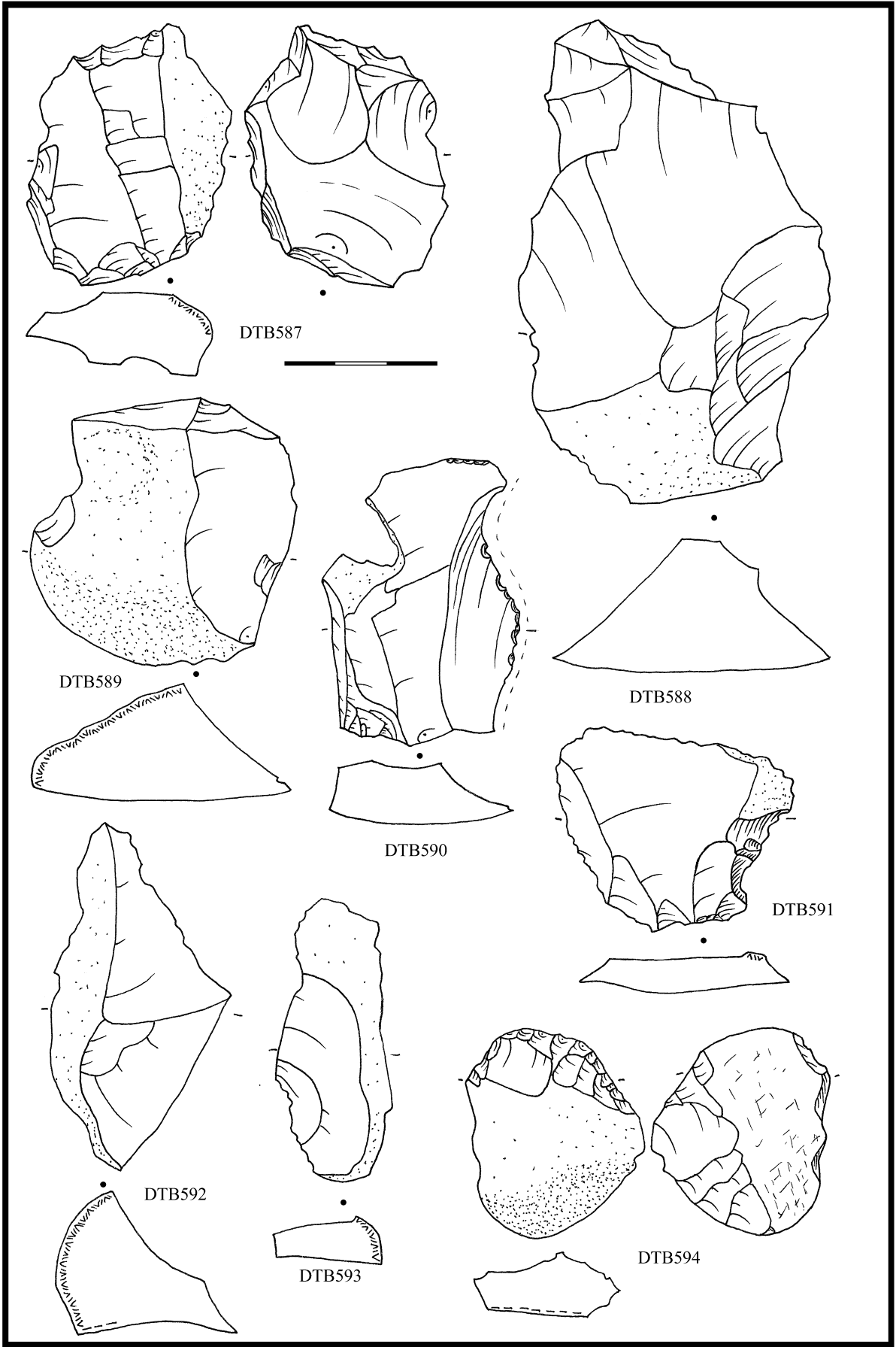

DTB587

DTB589

DTB588

DTB590

DTB591

DTB592

DTB593

DTB594

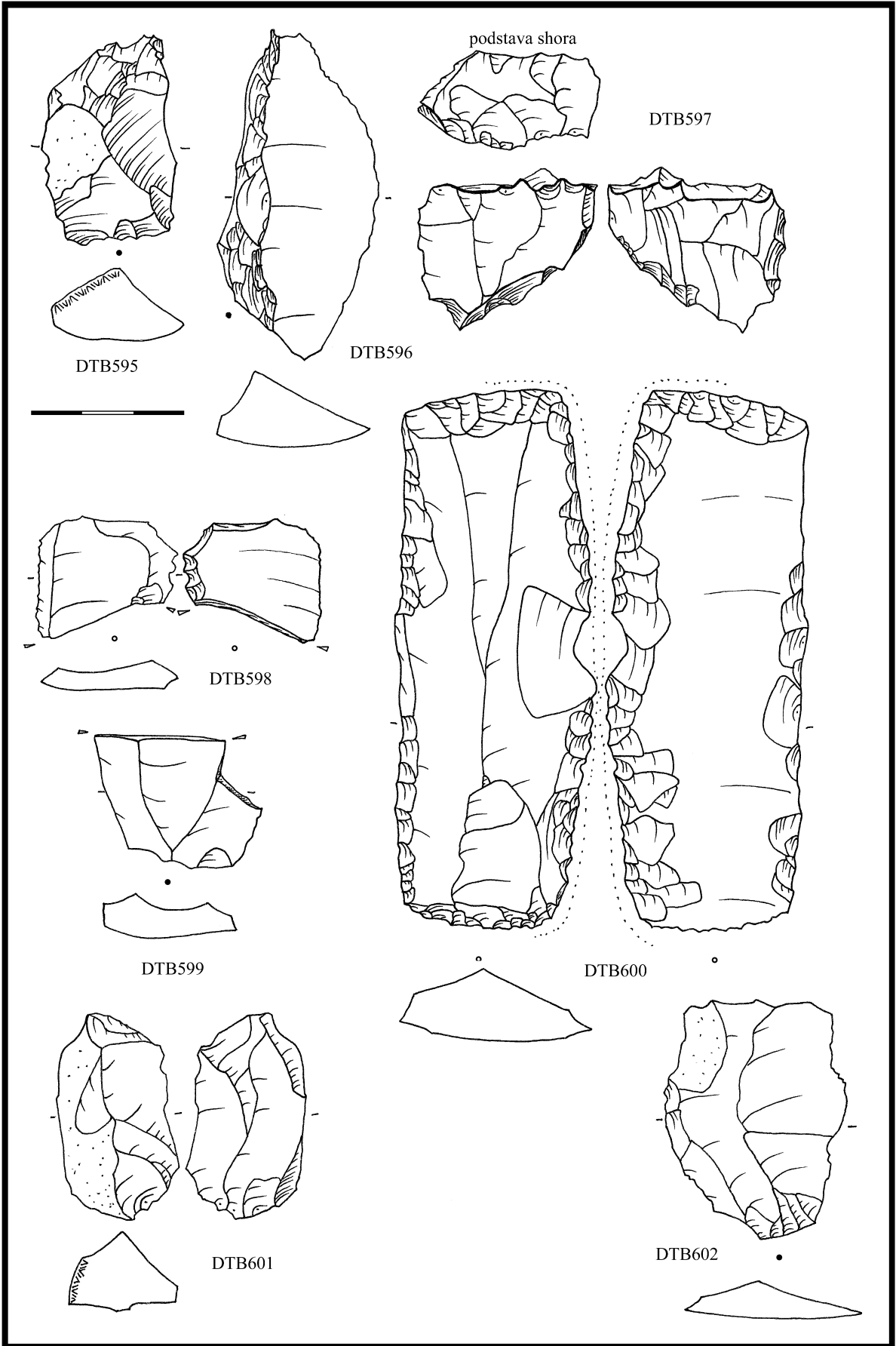

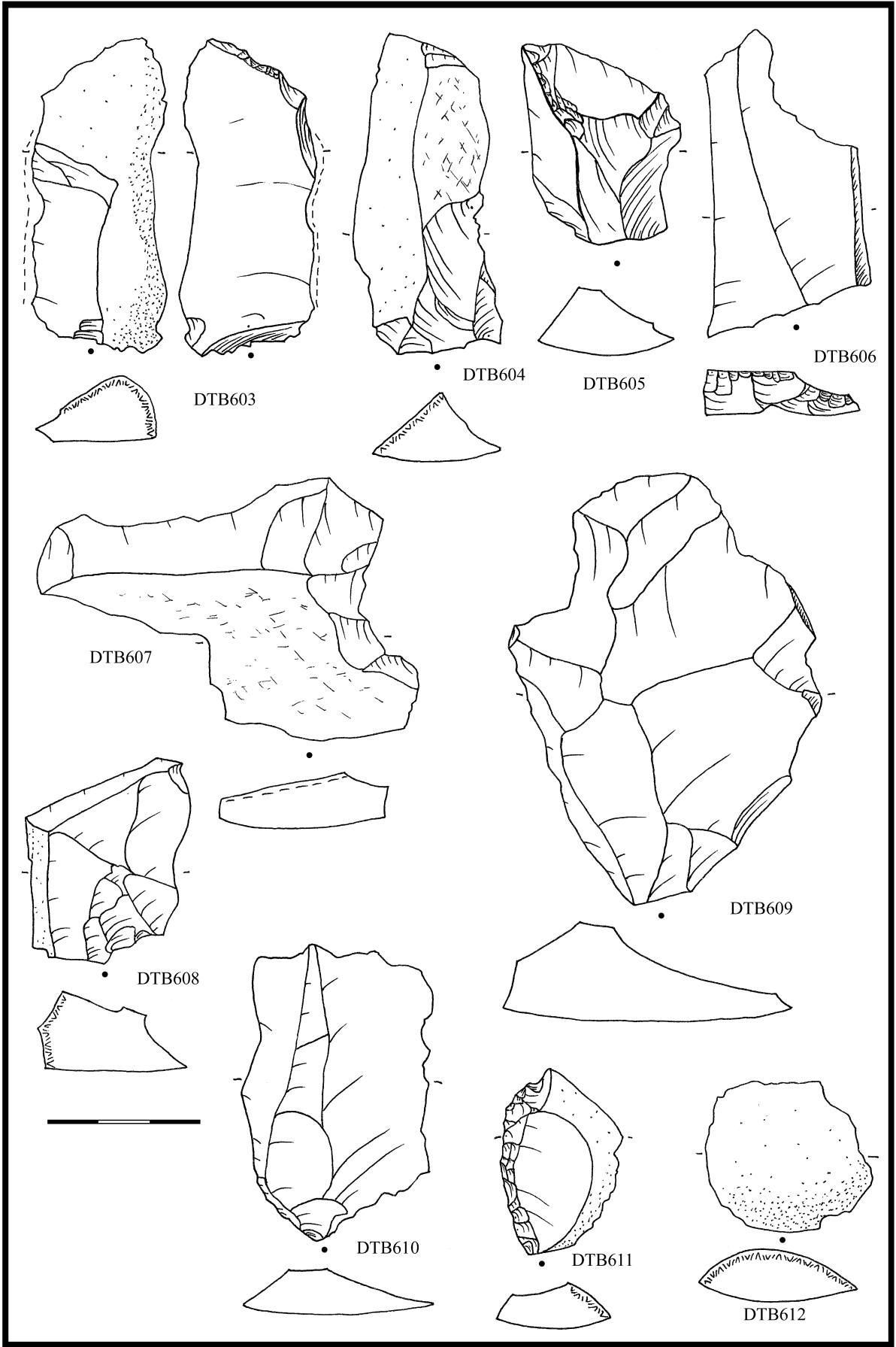

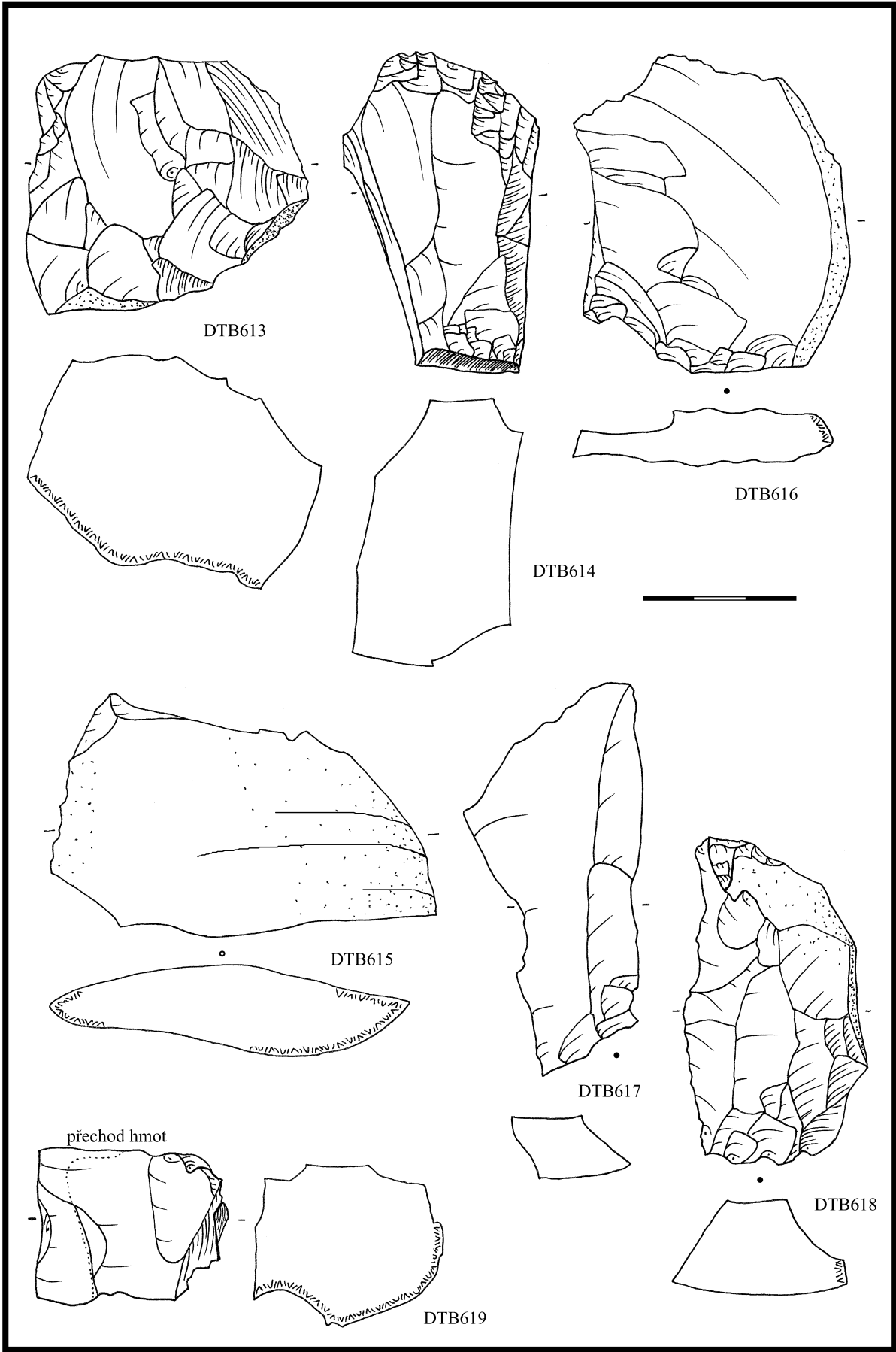

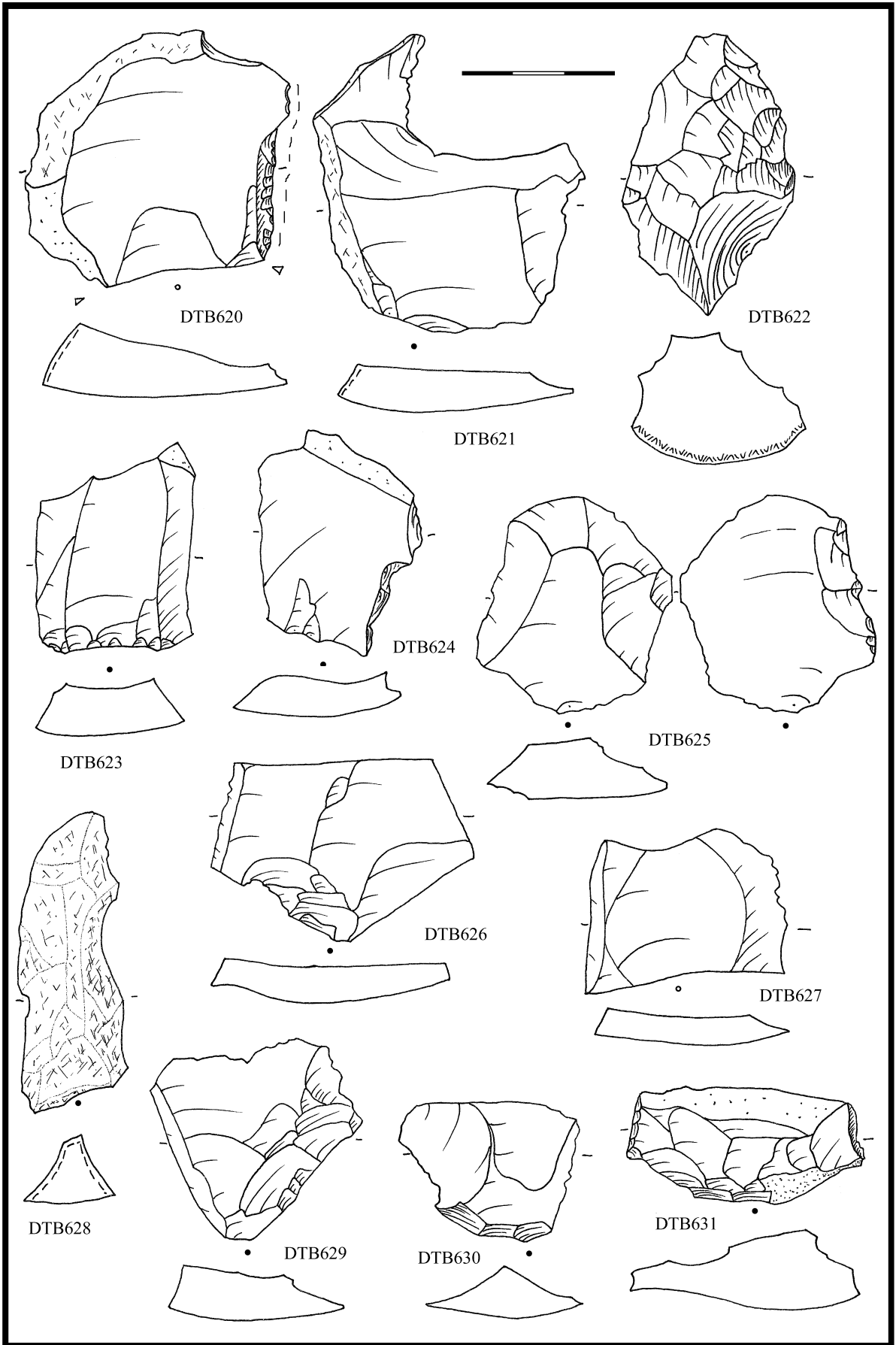

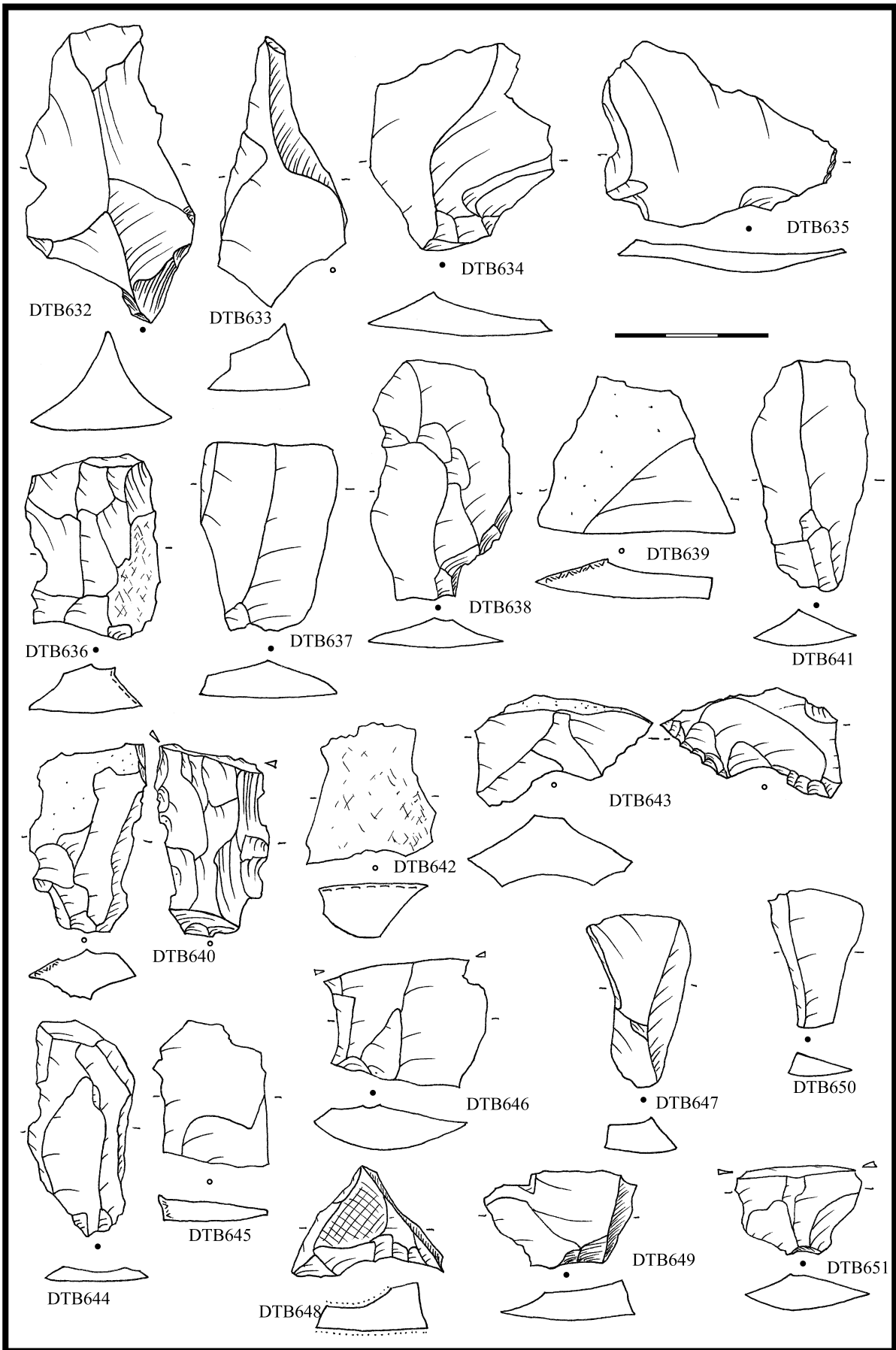

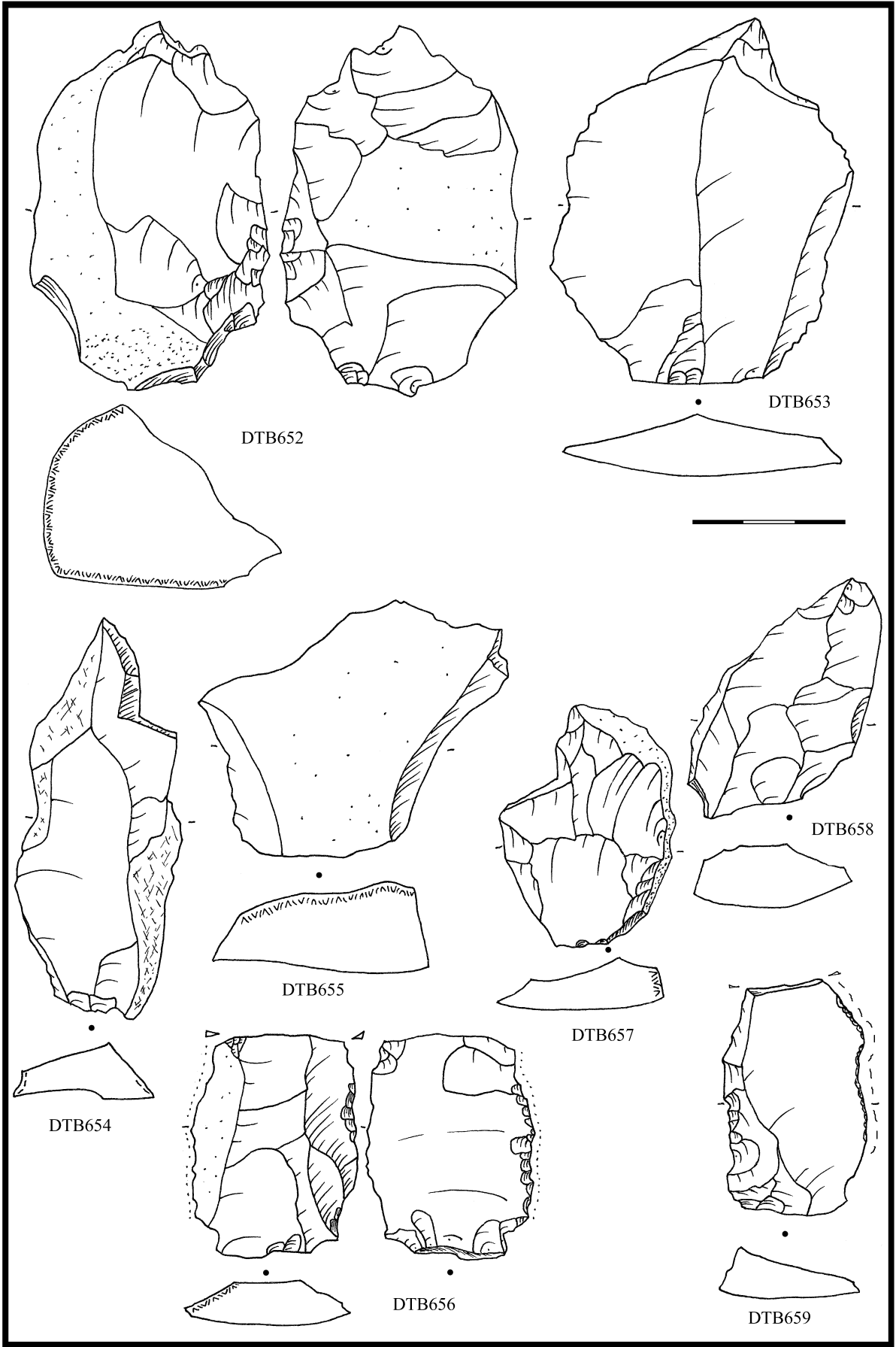

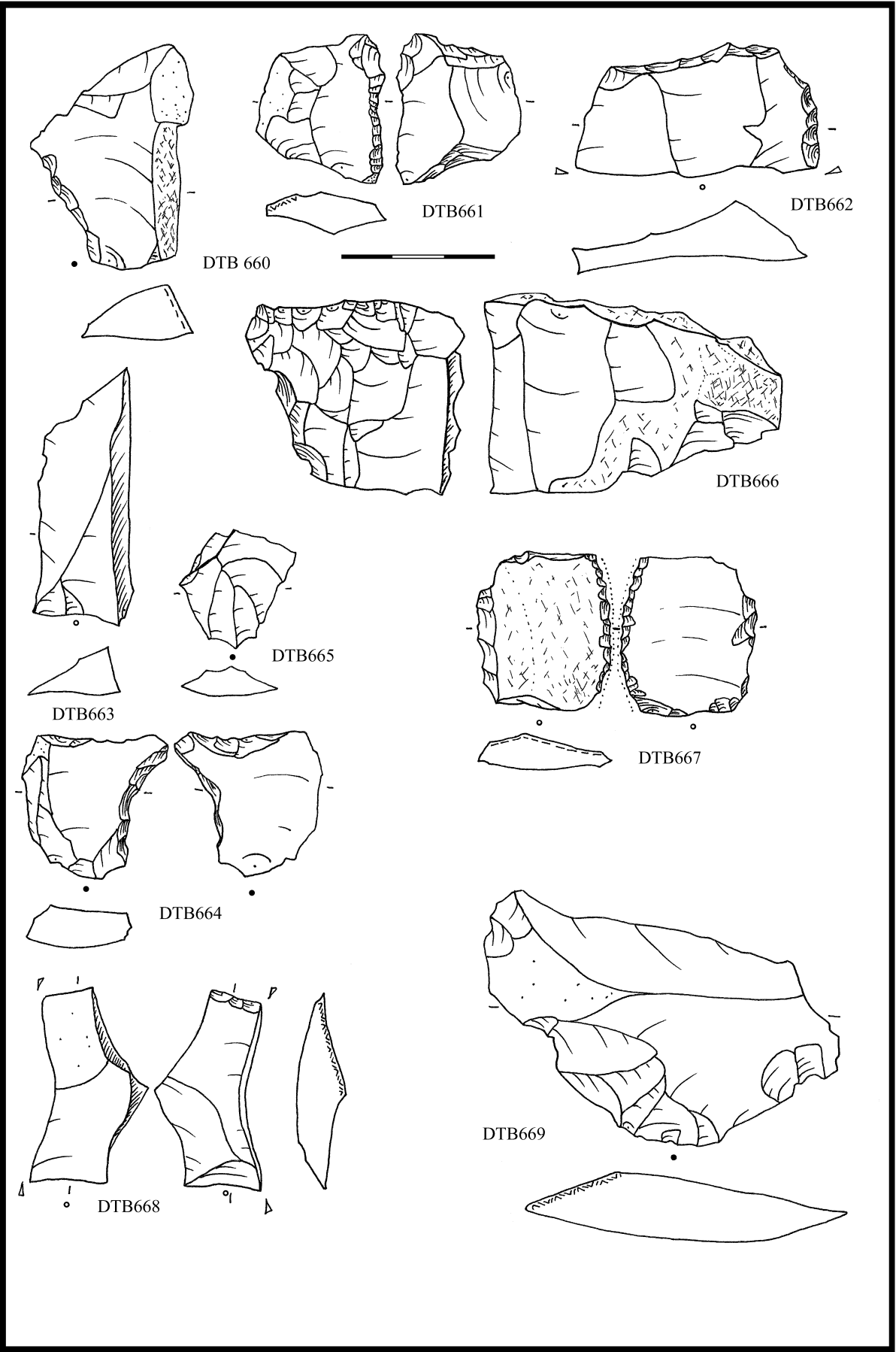

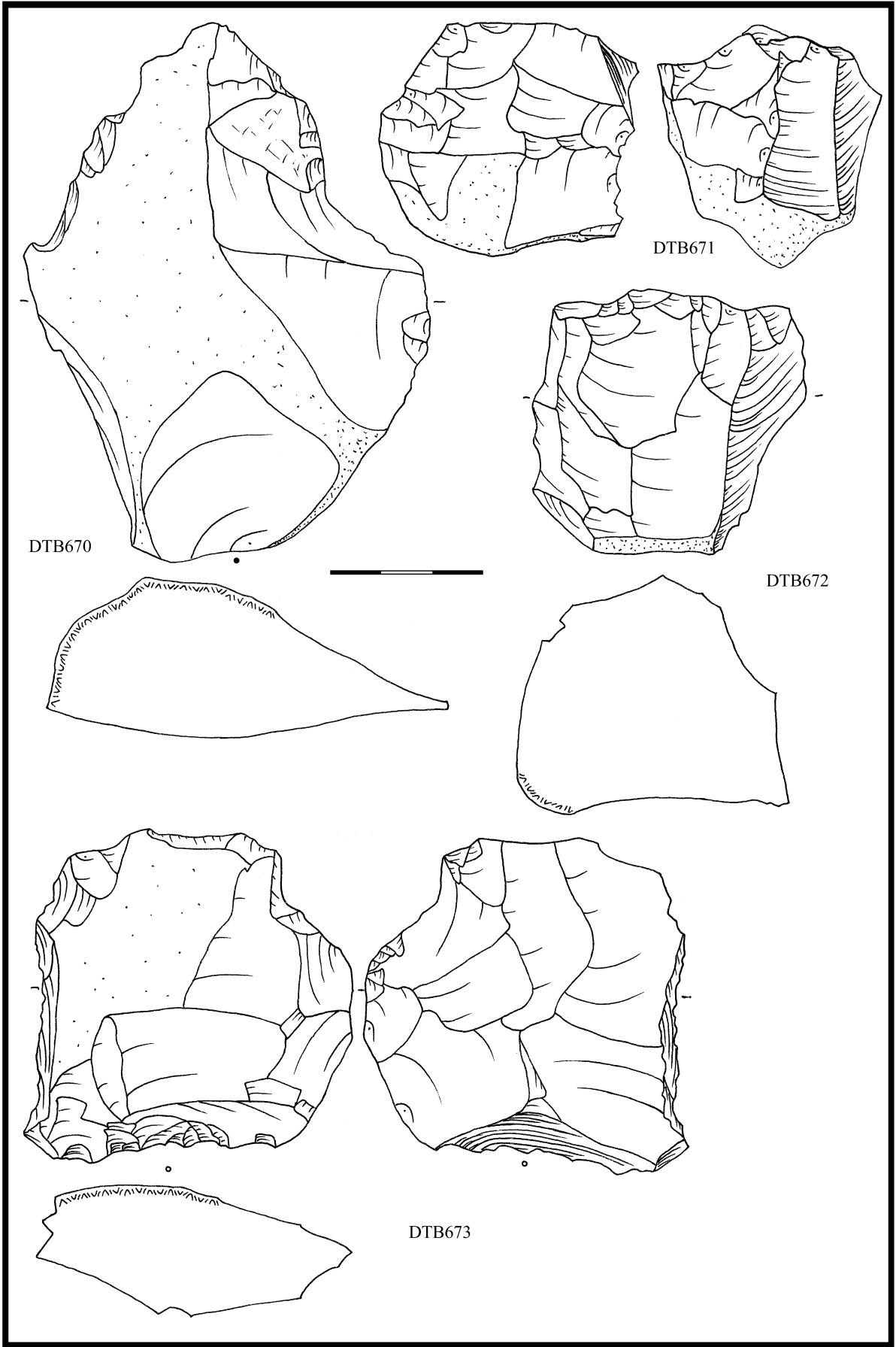

DTB670

DTB671

DTB672

DTB673

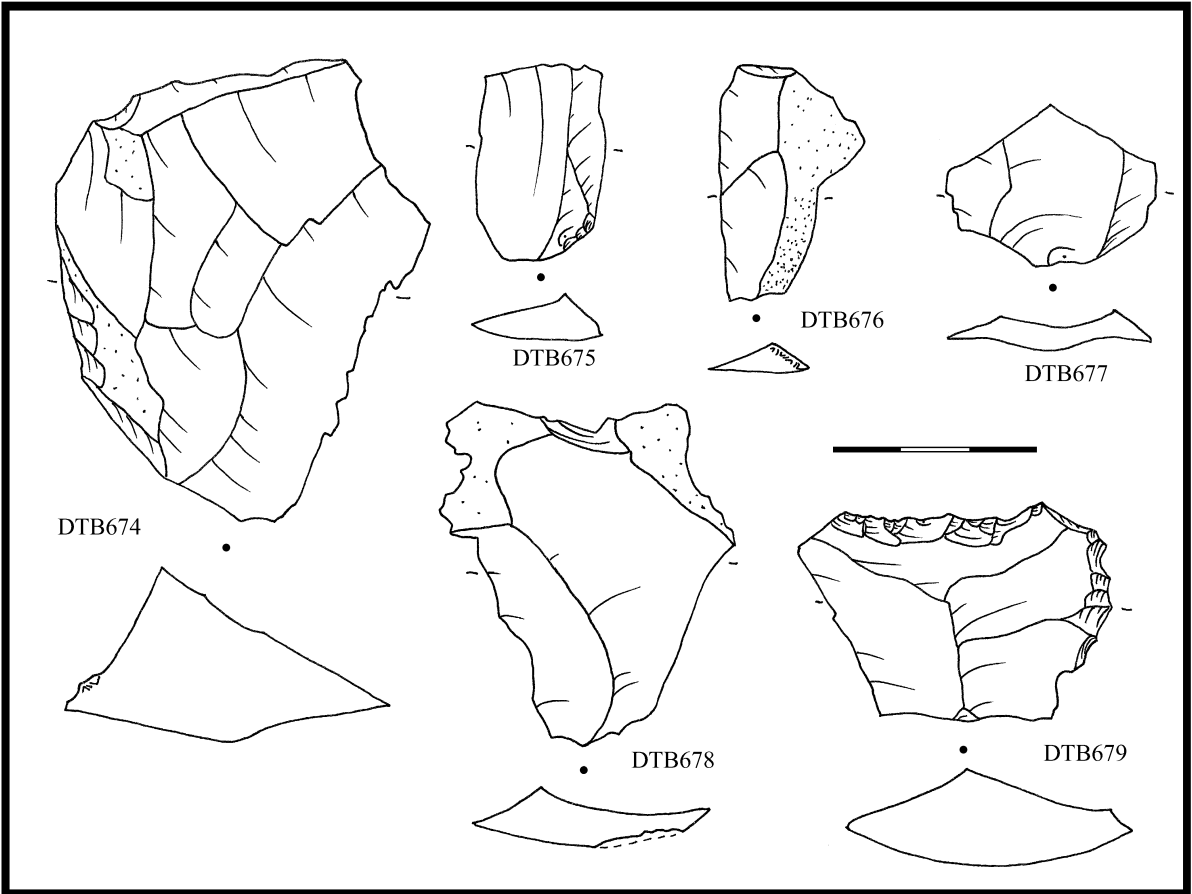

BUDKOVICE „Myslivárna“ (o. Brno venkov) VĚ

Literatura

-

Nálezová zpráva

Stuchlíková, J. NZ1902/87 AÚB

Stuchlíková, J. 672/92 AÚB

Nálezové okolnosti

J. Stuchlíková pokračovala ve výzkumu Ondráčkově, včetně odkrytí zbytku obj. I. kromě obvyklých sídlištních objektů a jejich výplní se i v této části objevil nerituální hrob v sídlištním objektu 29. Obsahoval i tři kusy štípané industrie (č. 409-411/86).

Uložení

Muzeum Brno venkov, Ivančice

Analýza ŠI a obrazová dokumentace

DTB	surovina	kvalita suroviny	typ	určení	uložení
681	KL I	kvalitní/jemná	RN na SÚ s KB	srpovka, lesk BL	Muzeum Ivančice 01559-140/84
682	KL I	kvalitní	VÚB		Muzeum Ivančice 01559-141/84
683	KL I	kvalitní/jemná	KÚ s KB		Muzeum Ivančice 01559-142/84
684	KL I	kvalitní/jemná	RN na BÚ	pilka unifaciální, s RB)	Muzeum Ivančice 01559-143/84
685	KL I	kvalitní/jemná	KÚ s Kboky		Muzeum Ivančice 01559-144/84
686	KL I	kvalitní	SÚ s KB		Muzeum Ivančice 01559-153/84
687	KL I	kvalitní/jemná	RN na BÚ	pilka (unifaciální, s KB)	Muzeum Ivančice 01559-179/84
688	brekcie KL I	kvalitní	RN na BÚ	neretušovaný nůž s PB/RB	Muzeum Ivančice 01559-180/84
689	KL II	jemná/kvalitní	opotřebená metrická L		Muzeum Ivančice 01559-199/84
690	MJR	jemná	SÚ s KB		Muzeum Ivančice 01559-200/84
691	KL II	jemná	opotřebený SÚ s KB	neretušovaný nůž s KB	Muzeum Ivančice 01559-201a/84
692	KL I/KL II	jemná/kvalitní	MR na BÚ		Muzeum Ivančice 01559-201b/84
693	KL I	kvalitní	RN na BÚ	dvojzobec	Muzeum Ivančice 01559-201c/84
694	KL I	jemná/kvalitní	BÚ s KT		Muzeum Ivančice 01559-201d/84
695	KL I	kvalitní/jemná	RN na BÚ	pilka (unifaciální, s RB)	Muzeum Ivančice 01559-134/84
696	brekcie KL I	kvalitní	hrana jádra		Muzeum Ivančice 01559-43a/84
697	KL I	kvalitní	opotřebený BÚ s KB	neretušovaný nůž s KB	Muzeum Ivančice 01559-43b/84
698	KL I	kvalitní	opotřebený SÚ	neretušovaný nůž s PB	Muzeum Ivančice 01559-43c/84
699	KL I	kvalitní	RN na BÚ s PB	pilka (unifaciální, s PB)	Muzeum Ivančice 01559-43e/84
700	KL I	kvalitní/jemná	BÚ s PB		Muzeum Ivančice 01559-43f/84
701	brekcie KL I	jemná	RN na BÚ	zoubky	Muzeum Ivančice 01559-43g/84
702	KL II/brekcie	jemná/kvalitní	opotř. reparační BÚ s PB	neretušovaný nůž s PB	Muzeum Ivančice 01559-43h/84
703	KL I	kvalitní	BÚ s PB		Muzeum Ivančice 01559-43i/84
704	KL I	kvalitní	BÚ s PB		Muzeum Ivančice 01559-43j/84
705	křem. brekcie	kvalitní/vhodná	opotřebený SÚ s PB		Muzeum Ivančice 01559-43k/84
706	křem. brekcie	kvalitní/vhodná	BÚ s PB		Muzeum Ivančice 01559-43l/84
707	křem. brekcie	kvalitní/vhodná	BÚ s PB		Muzeum Ivančice 01559-43m/84
708	křem. brekcie	kvalitní/vhodná	BÚ		Muzeum Ivančice 01559-43n/84
709	KL I	kvalitní	reparační BÚ		Muzeum Ivančice 01559-43o/84
710	KL II	jemná	mikrojádru	obj., neprav. (všesměrné), úštěp.	Muzeum Ivančice 01559-43p/84
711	KL II	jemná/kvalitní	KÚ		Muzeum Ivančice 01559-43r/84
712	KL I	kvalitní	KÚ s KB		Muzeum Ivančice 01559-43s/84
713	KL I	kvalitní	VÚB		Muzeum Ivančice 01559-43t/84

714	KL I	kvalitní	SÚ s KB+PB		Muzeum Ivančice 01559-43u/84
715	KL I	kvalitní	zbytek jádra	obj. 1podst. úštěpové	Muzeum Ivančice 01559-43v/84
716	KL I	kvalitní	BÚ s PB		Muzeum Ivančice 01559-43w/84
717	KL II	kvalitní/jemná	KÚ		Muzeum Ivančice 01559-43x/84
718	KL I	kvalitní/jemná	reparační BÚ		Muzeum Ivančice 01559-43y/84
719	křem. brekcie	kvalitní/vhodná	BÚ s KB		Muzeum Ivančice 01559-43z/84
720	KL I	kvalitní	RN na BÚ	zoubky	Muzeum Ivančice 01559-43alfa/84
721	KL I + křem. brekcie	kvalitní	janus BÚ		Muzeum Ivančice 01559-43gama/84
722	KL I	kvalitní	RN na SÚ	drasadlo	Muzeum Ivančice 01559-129/84
723	KL I	kvalitní	opotřebený BÚ s PB	neretušovaný nůž s PB	Muzeum Ivančice 01559-130/84
724	KL I	kvalitní	RN na L	srpovka, lesk BL	Muzeum Ivančice 01559-99/84
725	křem. brekcie	kvalitní/vhodná	BÚ		Muzeum Ivančice 01559-100/84
726	brekcie KL I	jemná	RN na BÚ	srpovka, lesk BL	Muzeum Ivančice 01559-101/84
727	KL I	kvalitní	opotřebený SÚ s KB	neretušovaný nůž s KB	Muzeum Ivančice 01559-102a/84
728	KL II	kvalitní/jemná	opotřebený BÚ s PB	neretušovaný nůž s PB	Muzeum Ivančice 01559-102b/84
729	KL I	kvalitní	RN na SÚ s KB	drasadlo	Muzeum Ivančice 01559-102c/84
730	KL I	kvalitní/jemná	reparační BÚ		Muzeum Ivančice 01559-102d/84
731	křem. brekcie	kvalitní/vhodná	hrana jádra		Muzeum Ivančice 01559-102e/84
732	KL I	kvalitní/jemná	BÚ s Pboky		Muzeum Ivančice 01559-102f/84
733	křem. brekcie	kvalitní/vhodná	KÚ s PB		Muzeum Ivančice 01559-102g/84
734	křem. brekcie	kvalitní/vhodná	RN na BÚ	dvojzobec	Muzeum Ivančice 01559-102h/84
735	křem. brekcie	kvalitní/vhodná	opotřebený BÚ s PB	neretušovaný nůž s PB	Muzeum Ivančice 01559-102i/84
736	KL I	kvalitní	BÚ		Muzeum Ivančice 01559-102j/84
737	KL I	kvalitní	BÚ s PB		Muzeum Ivančice 01559-102k/84
738	křem. brekcie	kvalitní/vhodná	SÚ s PB		Muzeum Ivančice 01559-102l/84
739	KL I	kvalitní/jemná	SÚ s PB		Muzeum Ivančice 01559-102m/84
740	KL I	kvalitní	BÚ s PB		Muzeum Ivančice 01559-102n/84
741	KL I	kvalitní	KÚ		Muzeum Ivančice 01559-102o/84
742	KL I	kvalitní	BÚ s Kboky		Muzeum Ivančice 01559-102p/84
743	KL I	kvalitní	reparační BÚ		Muzeum Ivančice 01559-102r/84
744	KL I	kvalitní/jemná	BÚ s Pboky		Muzeum Ivančice 01559-102s/84
745	KL II	jemná	RN na hraně jádra	vrub	Muzeum Ivančice 01559-102t/84
746	křem. brekcie	kvalitní/vhodná	BÚ s PB		Muzeum Ivančice 01559-102u/84
747	křem. brekcie	kvalitní/vhodná	BÚ s PB		Muzeum Ivančice 01559-102v/84
748	brekcie KL I	jemná	BÚ s PB		Muzeum Ivančice 01559-102w/84
749	křem. brekcie	kvalitní/vhodná	BÚ s PB		Muzeum Ivančice 01559-102x/84
750	křem. brekcie	kvalitní/vhodná	BÚ s PB		Muzeum Ivančice 01559-102y/84
751	KL II	jemná	opotřebený BÚ	neretušovaný nůž s PB	Muzeum Ivančice 01559-119/84
752	brekcie KL I	jemná	MR na BÚ	zoubky	Muzeum Ivančice 01559-120/84
753	křem. brekcie	kvalitní	RN na BÚ	drasadlo	Muzeum Ivančice 01559-121a/84
754	KL I	kvalitní/jemná	čepelka		Muzeum Ivančice 01559-121b/84
755	KL II	jemná/kvalitní	BÚ s PB		Muzeum Ivančice 01559-121c/84
756	KL I	kvalitní	L		Muzeum Ivančice 01559-121d/84
757	brekcie KL I	kvalitní	RN na BÚ s PB	zobec	Muzeum Ivančice 01559-121e/84
758	KL I	kvalitní	BÚ s Pboky		Muzeum Ivančice 01559-121f/84
759	KL I	kvalitní	SÚ s KB		Muzeum Ivančice 01559-121g/84
760	KL I	kvalitní	reparační BÚ s KB		Muzeum Ivančice 01559-121h/84
761	KL I	kvalitní	RN na SÚ s KB	zobec	Muzeum Ivančice 01559-121i/84
762	KL I	kvalitní/jemná	MR na SÚ		Muzeum Ivančice 01559-121j/84
763	KL I	kvalitní	SÚ		Muzeum Ivančice 01559-121k/84
764	KL I	kvalitní	opotřebený BÚ	neretušovaný nůž bez boku	Muzeum Ivančice 01559-121l/84
765	KL I	kvalitní/jemná	RN na BÚ s KB	pilka (unifaciální, s KB)	Muzeum Ivančice 01559-121m/84
766	KL I/KL II	jemná + kvalitní	RN na BÚ s KB	škrabadlo, v/š 0,14	Muzeum Ivančice 01559-174/85
767	KL I	kvalitní	RN na BÚ	drasadlo	Muzeum Ivančice 01559-146/85
768	křem. brekcie	kvalitní	RN na BÚ	pilka (unifaciální, s RB)	Muzeum Ivančice 01559-102/85

769	KL II	jemná/kvalitní	RN na BÚ	vrub	Muzeum Ivančice 01559-15/85
770	KL I	kvalitní/jemná	MR na SÚ s KB		Muzeum Ivančice 01559-47a/85
771	KL I	kvalitní	BÚ s PB		Muzeum Ivančice 01559-47b/85
772	KL I	kvalitní	RN na BÚ	drasadlo	Muzeum Ivančice 01559-47c/85
773	KL II	jemná	RN na BÚ	pilka (unifaciální, s RB)	Muzeum Ivančice 01559-47d/85
774	křem. brekcie	kvalitní	BÚ s PB		Muzeum Ivančice 01559-65/85
775	KL I	kvalitní	BÚ s Pboky		Muzeum Ivančice 01559-83/85
776	KL I	kvalitní	jádro	ploché trifac., 1podst.+dostř.,úštěp.	Muzeum Ivančice 01559-41a/86
777	KL II	jemná	opotřebený PÚ		Muzeum Ivančice 01559-41b/86
778	KL II	jemná	SÚ s KB		Muzeum Ivančice 01559-41c/86
779	KL I	kvalitní	SÚ s PB		Muzeum Ivančice 01559-41d/86
780	křem. brekcie	kvalitní	BÚ		Muzeum Ivančice 01559-41e/86
781	KL I	kvalitní	zlomek jádra	spíš ploché,unifac,úštěp.	Muzeum Ivančice 01559-41f/86
782	KL I	jemná/kvalitní	opotřebený VÚB s KB	neretušovaný nůž s KB	Muzeum Ivančice 01559-41g/86
783	KL II	jemná/kvalitní	BÚ s Pboky		Muzeum Ivančice 01559-41h/86
784	KL I	kvalitní	BÚ s KT	neretušovaný nůž s KB/RB	Muzeum Ivančice 01559-41i/86
785	KL I	kvalitní	RN na BÚ	RN s řapem	Muzeum Ivančice 01559-41j/86
786	KL I	kvalitní	BÚ s Pboky		Muzeum Ivančice 01559-41k/86
787	KL I	kvalitní	zlomek jádra	objemové, neprav., úštěpové (špička)	Muzeum Ivančice 01559-41l/86
788	KL I + křem. brekcie	kvalitní	MR na hraně jádra		Muzeum Ivančice 01559-41m/86
789	KL I	kvalitní	BÚ		Muzeum Ivančice 01559-41n/86
790	KL I	kvalitní/jemná	BÚ		Muzeum Ivančice 01559-41o/86
791	křem. brekcie	kvalitní/vhodná	KÚ		Muzeum Ivančice 01559-41p/86
792	křem. brekcie	kvalitní/vhodná	BÚ s KB		Muzeum Ivančice 01559-41r/86
793	KL II	jemná	RN na SÚ	škrabadlo, v/š 0,26	Muzeum Ivančice 01559-41a2/86
794	KL II	jemná	RN na BÚ s KB	drasadlo	Muzeum Ivančice 01559-41b2/86
795	KL I	kvalitní	RN na metrické L	srpovka, lesk BL na tupém lat.	Muzeum Ivančice 01559-41c2/86
796	KL I	kvalitní	RN na KÚ	drasadlo	Muzeum Ivančice 01559-41d2/86
797	brekcie KL I	kvalitní/jemná	BÚ s PB		Muzeum Ivančice 01559-41e2/86
798	KL I	kvalitní	RN na SÚ s KB	pilka + neretušovaný nůž s KB	Muzeum Ivančice 01559-64/86
799	křem. brekcie	kvalitní	opotřebený BÚ s PB	neretušovaný nůž s PB	Muzeum Ivančice 01559-137b/86
800	KL I	kvalitní/jemná	BÚ s Pboky		Muzeum Ivančice 01559-137c/86
801	křem. brekcie	vhodná	SÚ s PB		Muzeum Ivančice 01559-137d/86
802	křem. brekcie	vhodná	KÚ s PB		Muzeum Ivančice 01559-137e/86
803	KL I	kvalitní/jemná	opotřebený BÚ s KB	neretušovaný nůž s KB	Muzeum Ivančice 01559-170a/86
804	KL I	kvalitní	RN na BÚ s KB	pilka (unifaciální, s KB)	Muzeum Ivančice 01559-170d/86
805	KL I	kvalitní	opotřebený SÚ s KB	neretušovaný nůž s KB	Muzeum Ivančice 01559-170e/86
806	brekcie KL I	jemná	MR na SÚ s PB		Muzeum Ivančice 01559-170f/86
807	KL II	jemná	opotřebený BÚ s PB	neretušovaný nůž s PB	Muzeum Ivančice 01559-170g/86
808	KL I	kvalitní	RN na BÚ s Pboky	zoubky	Muzeum Ivančice 01559-170h/86
809	KL I	kvalitní/jemná	RN na SÚ s PB	drasadlo	Muzeum Ivančice 01559-170i/86
810	KL I	vhodná	janus BÚ s Pboky		Muzeum Ivančice 01559-170j/86
811	KL I	kvalitní	BÚ s PB		Muzeum Ivančice 01559-170k/86
812	KL I	kvalitní	BÚ s PB		Muzeum Ivančice 01559-170l/86
813	KL I	kvalitní/jemná	SÚ s KB		Muzeum Ivančice 01559-170m/86
814	KL I	kvalitní	reparační BÚ		Muzeum Ivančice 01559-183a/86
815	KL II	jemná	BÚ s KB+KT		Muzeum Ivančice 01559-183b/86
816	KL I	kvalitní/jemná	KÚ		Muzeum Ivančice 01559-183c/86
817	KL I	kvalitní	BÚ s PB		Muzeum Ivančice 01559-183d/86
818	křemenec KL I	vhodná	BÚ s KB		Muzeum Ivančice 01559-183e/86
819	KL I	kvalitní	BÚ s PB		Muzeum Ivančice 01559-183f/86
820	KL I	kvalitní	KÚ		Muzeum Ivančice 01559-183g/86
821	KL I	kvalitní	BÚ s Pboky		Muzeum Ivančice 01559-183h/86
822	KL I	kvalitní	BÚ		Muzeum Ivančice 01559-183i/86
823	KL I	kvalitní/jemná	BÚ		Muzeum Ivančice 01559-183j/86
824	brekcie KL I	jemná	opotř. metrická L s PB	neretušovaný nůž s PB	Muzeum Ivančice 01559-249a/86

825	KL I	kvalitní	opotř. metrická L	neretušovaný nůž s PB	Muzeum Ivančice 01559-249b/86
826	KL I + křem. brekcie	kvalitní	BÚ		Muzeum Ivančice 01559-249c/86
827	drah. křemenec	vhodná	metrická L		Muzeum Ivančice 01559-249d/86
828	KL I	kvalitní	BÚ s PB		Muzeum Ivančice 01559-249e/86
829	KL II	jemná	BÚ		Muzeum Ivančice 01559-249f/86
830	KL I	kvalitní	KÚ		Muzeum Ivančice 01559-249g/86
831	křem. brekcie	vhodná/kvalitní	BÚ s PB		Muzeum Ivančice 01559-249h/86
832	KL I	kvalitní	BÚ s KT		Muzeum Ivančice 01559-249i/86
833	křem. brekcie	kvalitní/vhodná	BÚ		Muzeum Ivančice 01559-249k/86
834	křem. brekcie	vhodná	RN na BÚ	pilka (bifaciální, s PB)	Muzeum Ivančice 01559-249m/86
835	KL I	kvalitní	MR na BÚ s PB		Muzeum Ivančice 01559-249n/86
836	KL I	kvalitní/jemná	MR na BÚ		Muzeum Ivančice 01559-249p/86
837	křem. brekcie	kvalitní/vhodná	BÚ		Muzeum Ivančice 01559-249r/86
838	KL I	kvalitní/jemná	BÚ s KB		Muzeum Ivančice 01559-249s/86
839	brekcie KL I	jemná	SÚ s KB		Muzeum Ivančice 01559-249t/86
840	křemenec KL I	vhodná	BÚ s PB		Muzeum Ivančice 01559-249u/86
841	křem. brekcie	vhodná	BÚ s PB		Muzeum Ivančice 01559-249v/86
842	křem. brekcie	kvalitní	zlomek jádra	objemové, neprav., úštěpové	Muzeum Ivančice 01559-249w/86
843	křemen	nekvalitní	KÚ s KB		Muzeum Ivančice 01559-249x/86
844	KL I	kvalitní/jemná	RN na metrické L	srpovka, unifac. s RB. lesk BL	Muzeum Ivančice 01559-276a/86
845	KL I	kvalitní/jemná	BÚ s kort.bází		Muzeum Ivančice 01559-276b/86
846	KL II	jemná	RN na BÚ s Pboky	vrub	Muzeum Ivančice 01559-319a/86
847	KL I	kvalitní	SÚ s KB		Muzeum Ivančice 01559-319d/86
848	KL I	kvalitní	BÚ		Muzeum Ivančice 01559-319e/86
849	KL II	jemná/kvalitní	RN na BÚ	neretušovaný nůž s RB	Muzeum Ivančice 01559-319f/86
850	KL I	kvalitní	BÚ s PB		Muzeum Ivančice 01559-319g/86
851	KL I	kvalitní/jemná	SÚ s Pboky		Muzeum Ivančice 01559-319h/86
852	křem. brekcie	kvalitní	hrana jádra		Muzeum Ivančice 01559-319i/86
853	KL I	kvalitní	BÚ s Pboky		Muzeum Ivančice 01559-319j/86
854	KL I	kvalitní	BÚ s PB		Muzeum Ivančice 01559-319k/86
855	křem. brekcie	kvalitní	BÚ s Pboky		Muzeum Ivančice 01559-319l/86
856	KL I	kvalitní	BÚ s PB		Muzeum Ivančice 01559-319m/86
857	KL I	kvalitní	BÚ s PB		Muzeum Ivančice 01559-328/86
858	KL I	kvalitní	RN na BÚ	zobec	Muzeum Ivančice 01559-337a/86
859	KL I	kvalitní/jemná	RN na BÚ s KB	pilka (unifaciální, s KB)	Muzeum Ivančice 01559-337b/86
860	KL I	kvalitní/jemná	MR na metrické L		Muzeum Ivančice 01559-337c/86
861	KL I	kvalitní/jemná	RN na SÚ	zobec	Muzeum Ivančice 01559-370a/86
862	KL I	kvalitní	BÚ		Muzeum Ivančice 01559-370b/86
863	křem. brekcie	kvalitní	BÚ s PB		Muzeum Ivančice 01559-370c/86
864	KL I	kvalitní	BÚ s PB		Muzeum Ivančice 01559-370d/86
865	křem. brekcie	vhodná	jádro	objemové, neprav., úštěp., nevýrazné	Muzeum Ivančice 01559-399a/86
866	KL I	kvalitní	jádro	ploché, bifac., nepravidelné, úštěpové	Muzeum Ivančice 01559-399b/86
867	KL I	kvalitní	KÚ		Muzeum Ivančice 01559-399d/86
868	křem. brekcie	kvalitní	BÚ		Muzeum Ivančice 01559-399h/86
869	KL I	kvalitní	VÚB s KB+PB		Muzeum Ivančice 01559-399i/86
870	KL I	kvalitní	BÚ		Muzeum Ivančice 01559-399j/86
871	KL I	kvalitní	BÚ s PB		Muzeum Ivančice 01559-399k/86
872	KL I	kvalitní	KÚ s KB		Muzeum Ivančice 01559-399m/86
873	KL I	kvalitní	BÚ		Muzeum Ivančice 01559-399n/86
874	KL I	kvalitní	BÚ		Muzeum Ivančice 01559-399o/86
875	KL I	kvalitní	BÚ s PB		Muzeum Ivančice 01559-399p/86
876	KL I	kvalitní/jemná	BÚ s PB		Muzeum Ivančice 01559-399s/86
877	KL I	kvalitní	BÚ		Muzeum Ivančice 01559-399t/86
878	KL I	kvalitní	BÚ		Muzeum Ivančice 01559-399u/86
879	KL I	kvalitní	BÚ s PB		Muzeum Ivančice 01559-399v/86
880	KL I	kvalitní/vhodná	jádro na BÚ s KB	poč. jádro s upravenou hranou	Muzeum Ivančice 01559-399w/86

881	křemenec KL I	vhodná	BÚ s Pboky		Muzeum Ivančice 01559-26a/87
882	KL I	kvalitní	jádro	objemové, nepravidelné, úštěpové	Muzeum Ivančice 01559-26b/87
883	KL I	nekvalitní	jádro	objemové, nepravidelné, úštěpové	Muzeum Ivančice 01559-26c/87
884	KL I	kvalitní	jádro	ploché, bifac., nepravidelné, úštěpové	Muzeum Ivančice 01559-26d/87
885	KL I	kvalitní	jádro	objemové, nepravidelné, úštěpové	Muzeum Ivančice 01559-26e/87
886	KL I	jemná/kvalitní	BÚ		Muzeum Ivančice 01559-26f/87
887	brekcie KL I	kvalitní	BÚ s PB		Muzeum Ivančice 01559-26g/87
888	KL I	kvalitní/jemná	RN na SÚ	zoubky	Muzeum Ivančice 01559-26h/87
889	brekcie /křemenec	kvalitní	BÚ s PB		Muzeum Ivančice 01559-26i/87
890	křem. brekcie	kvalitní/vhodná	jádro	objemové, nepravidelné, úštěpové	Muzeum Ivančice 01559-26j/87
891	KL I	vhodná	SÚ s KB		Muzeum Ivančice 01559-34/87
892	KL I	kvalitní	BÚ s PB		Muzeum Ivančice 01559-43/87
893	KL I	kvalitní/jemná	metrická L		Muzeum Ivančice 01559-72/87
894	KL I	jemná	RN na BÚ s KB	zoubky	Muzeum Ivančice 01559-73/87
895	KL I	kvalitní/jemná	RN na BÚ	srpovka, bifaciální s RB, lesk BL	Muzeum Ivančice 01559-111/87
896	KL I	kvalitní	RN na BÚ s PB	tzv. hrubší pilka (bifaciální, s PB)	Muzeum Ivančice 01559-147a/87
897	brekcie KL I	kvalitní + jemná	RN na BÚ	stíradlo	Muzeum Ivančice 01559-147b/87
898	křem. brekcie	vhodná	BÚ		Muzeum Ivančice 01559-147c/87
899	KL I	kvalitní	jádro	ploché, unifac., 1podst., úštěpové	Muzeum Ivančice 01559-147f/87
900	KL I	kvalitní	jádro	unifac. dostř.+prostor. neprav., úštěp.	Muzeum Ivančice 01559-147g/87
901	KL I	kvalitní/jemná	KÚ s KB		Muzeum Ivančice 01559-147h/87
902	KL I	kvalitní	jádro	ploché, unifac., 1podst., úštěpové	Muzeum Ivančice 01559-147j/87
903	křem. brekcie	kvalitní/vhodná	VÚB		Muzeum Ivančice 01559-147k/87
904	KL I	kvalitní	SÚ		Muzeum Ivančice 01559-174a/87
905	KL I	kvalitní	BÚ s PB		Muzeum Ivančice 01559-174b/87
906	KL II	velmi jemná	mikrojádro	ploché, bifac., 1podst.+dostř., úštěp.	Muzeum Ivančice 01559-174c/87
907	křemenec KL I	nekvalitní	RN na BÚ	pilka (bifaciální, s PB)	Muzeum Ivančice 01559-174d/87
908	KL I	kvalitní	BÚ s PB		Muzeum Ivančice 01559-174e/87
909	KL I	kvalitní	RN na BÚ	pilka (bifaciální, s PB)	Muzeum Ivančice 01559-174f/87
910	KL I	kvalitní	RN na BÚ	pilka (bifaciální, s RB, bok nevýrazný)	Muzeum Ivančice 01559-218a/87
911	KL I	kvalitní	RN na BÚ s kort.bází	dvojjzobec	Muzeum Ivančice 01559-218b/87
912	KL I	kvalitní	reparační BÚ s PB		Muzeum Ivančice 01559-218c/87
913	KL I	kvalitní/jemná	PÚ s Pboky		Muzeum Ivančice 01559-218d/87
914	KL I	kvalitní	opotřeбенý BÚ		Muzeum Ivančice 01559-218e/87
915	KL I	kvalitní	BÚ		Muzeum Ivančice 01559-218f/87
916	KL I	kvalitní/jemná	RN na BÚ	šipka s konkávní bází	Muzeum Ivančice 01559-246/87
917	KL I	kvalitní	RN na SÚ s Kboky	zobec	Muzeum Ivančice 01559-247a/87
918	křem. brekcie	kvalitní/vhodná	hrana jádra		Muzeum Ivančice 01559-247b/87
919	křem. brekcie	kvalitní/vhodná	metrická L		Muzeum Ivančice 01559-247c/87
920	KL I	kvalitní	BÚ s PB		Muzeum Ivančice 01559-247d/87
921	KL I	kvalitní/jemná	reparační BÚ		Muzeum Ivančice 01559-247e/87
922	křem. brekcie	kvalitní/vhodná	BÚ		Muzeum Ivančice 01559-247f/87
923	KL I	kvalitní	metrická L		Muzeum Ivančice 01559-270a/87
924	KL II	jemná	MR na BÚ		Muzeum Ivančice 01559-270b/87
925	KL I	jemná	RN na BÚ	drasadlo	Muzeum Ivančice 01559-270c/87
926	křem. brekcie	kvalitní	jádro	ploché, bifac., neprav., úštěpové	Muzeum Ivančice 01559-270d/87
927	KL I	kvalitní	KÚ		Muzeum Ivančice 01559-270e/87
928	KL I	kvalitní	MR na BÚ s PB		Muzeum Ivančice 01559-270f/87

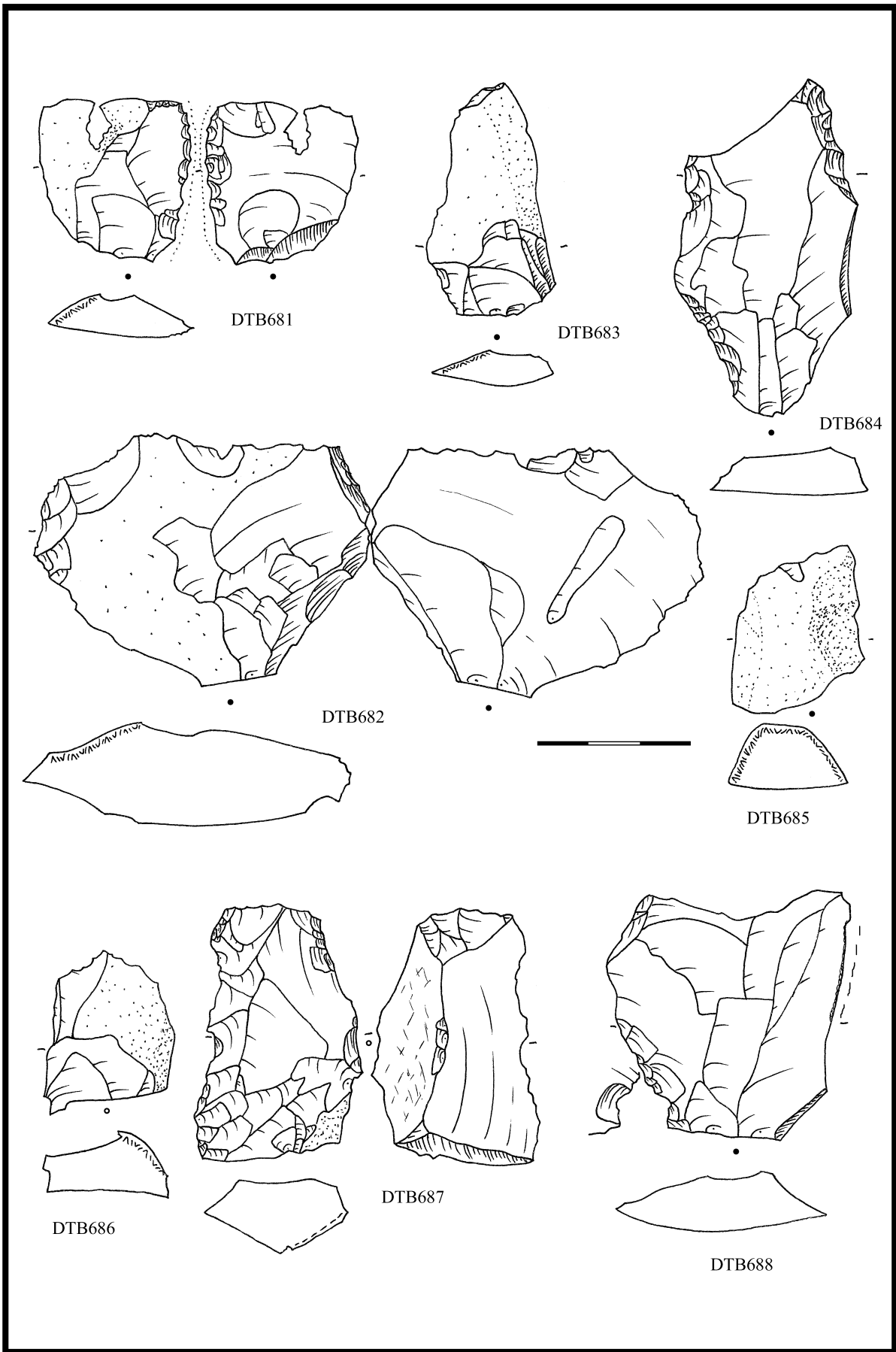

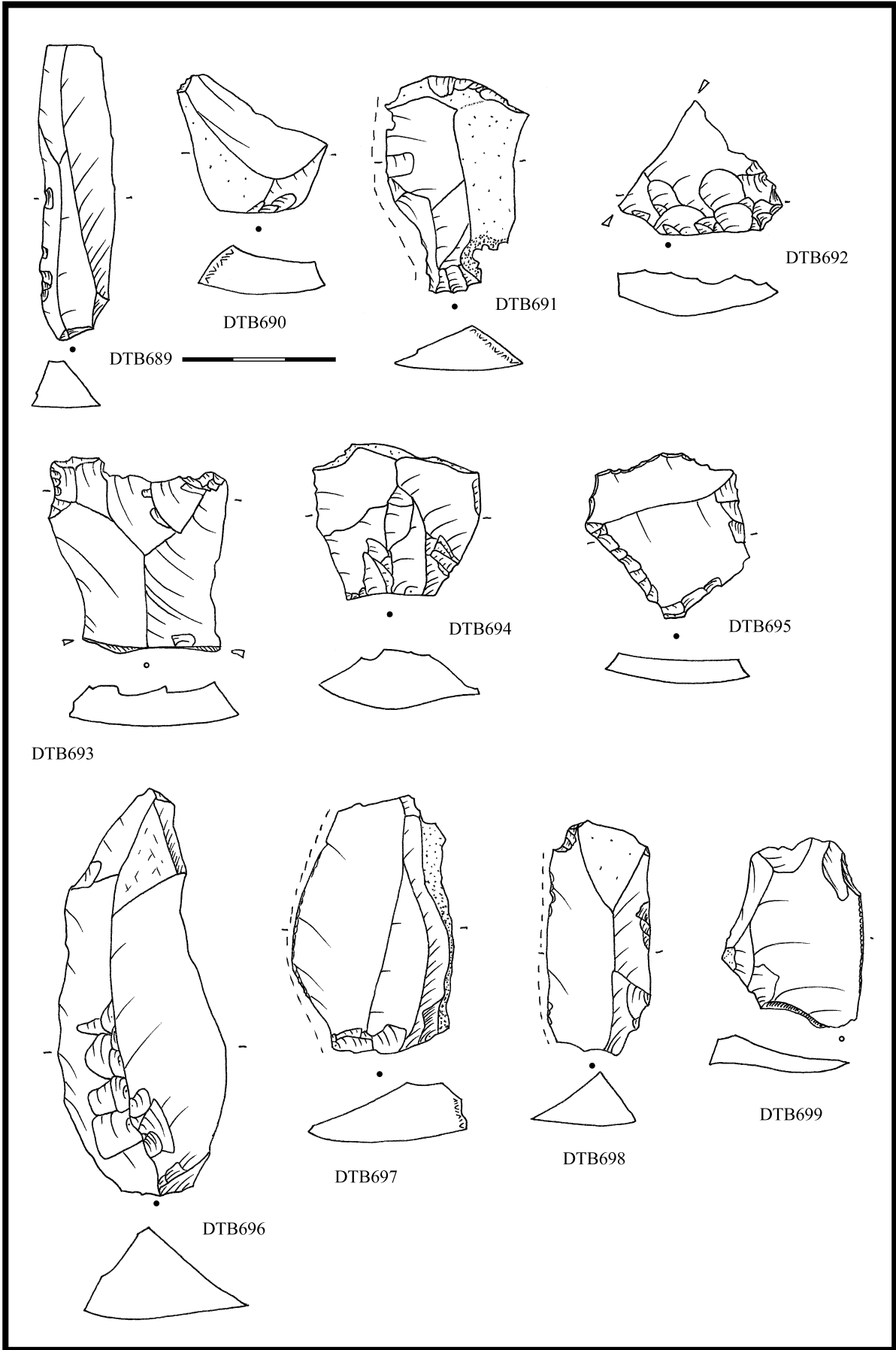

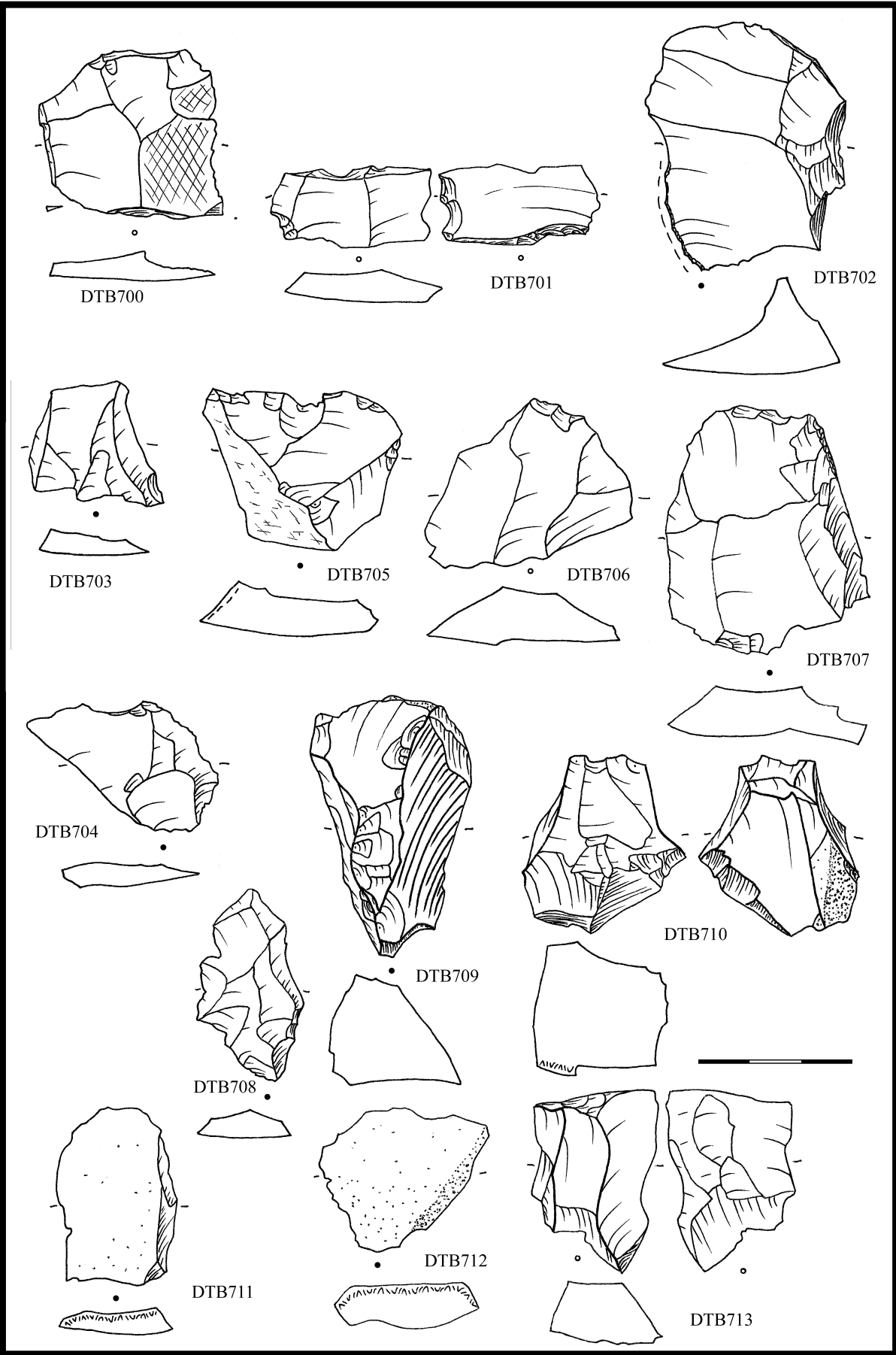

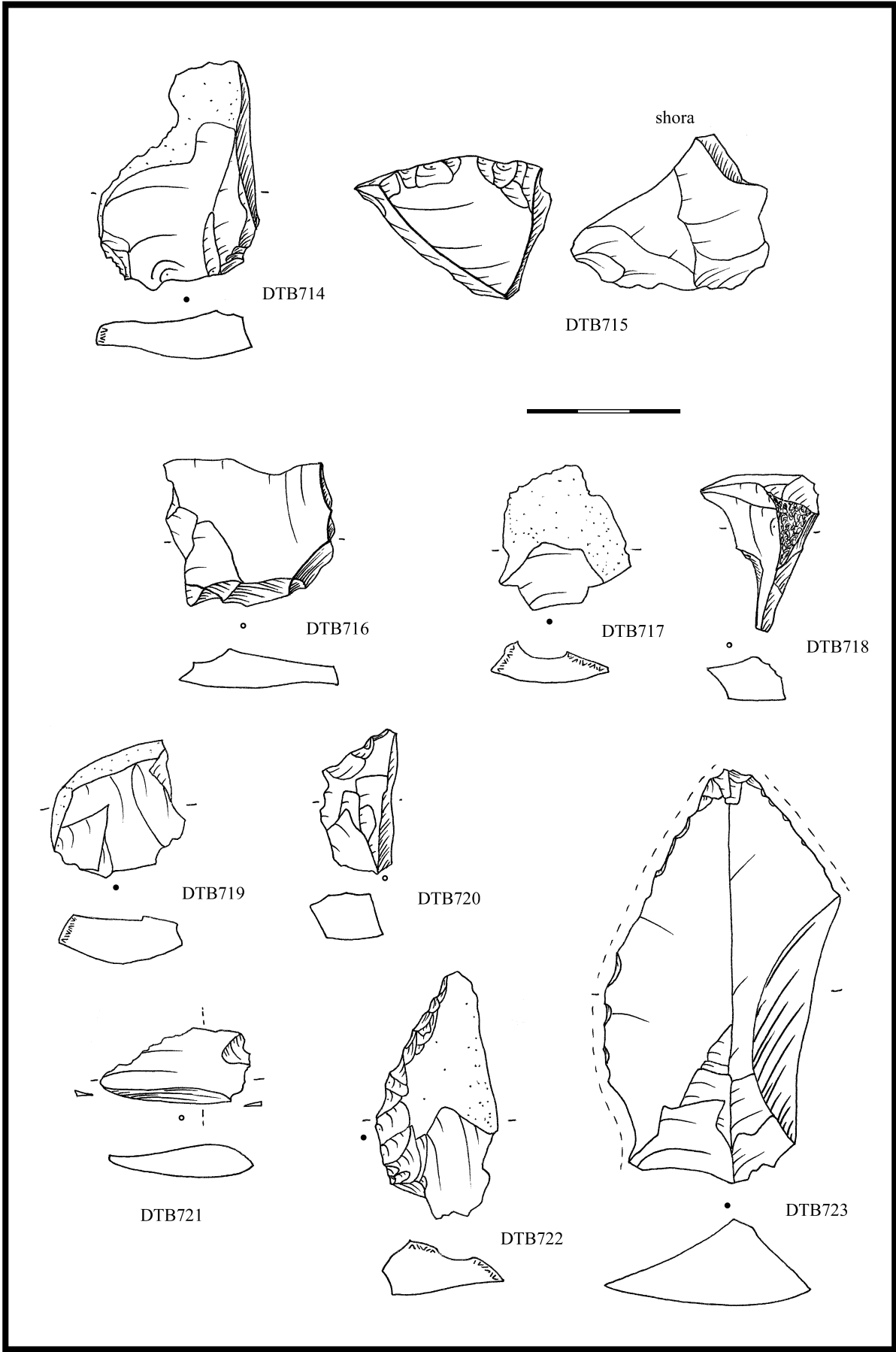

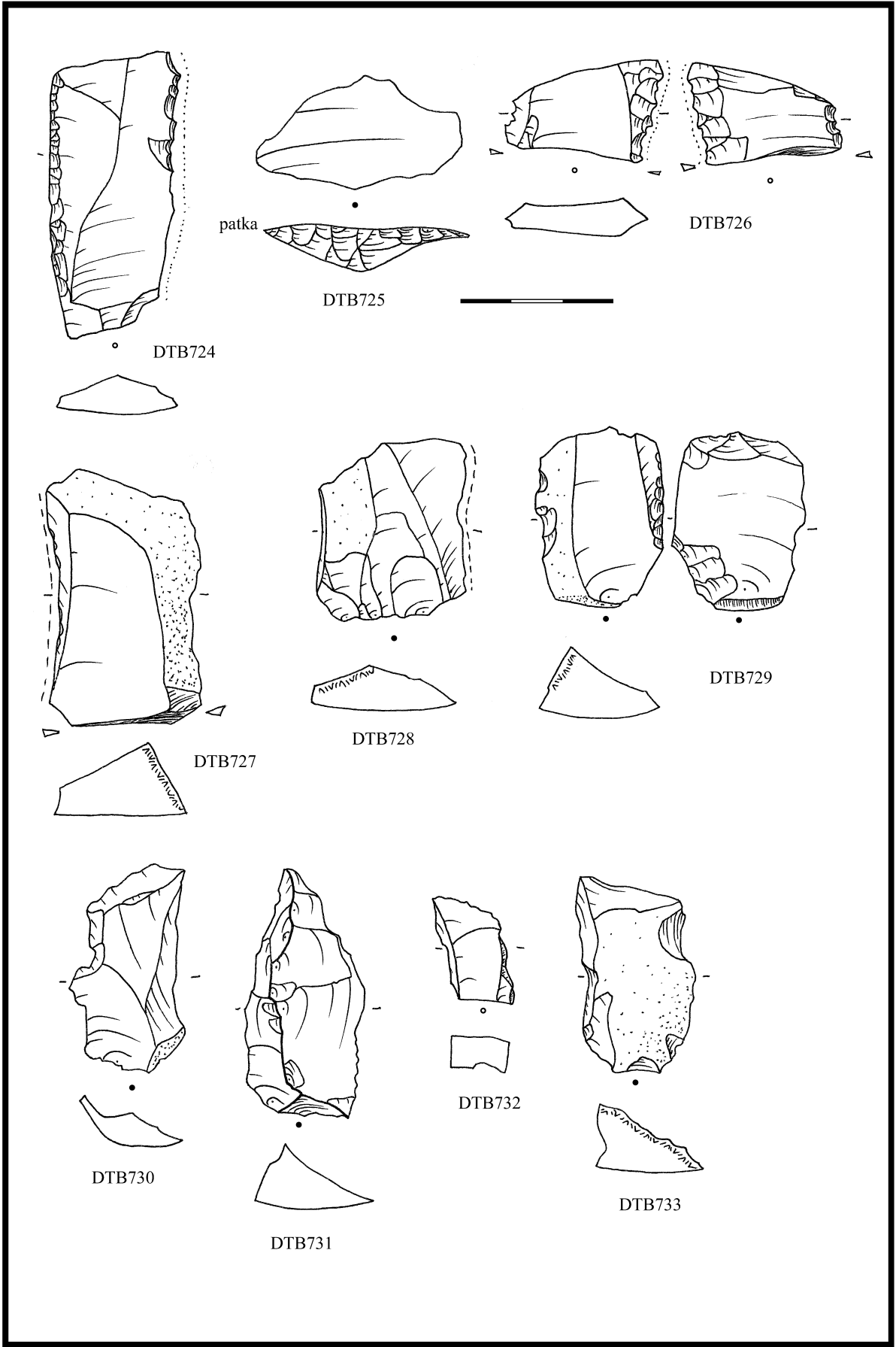

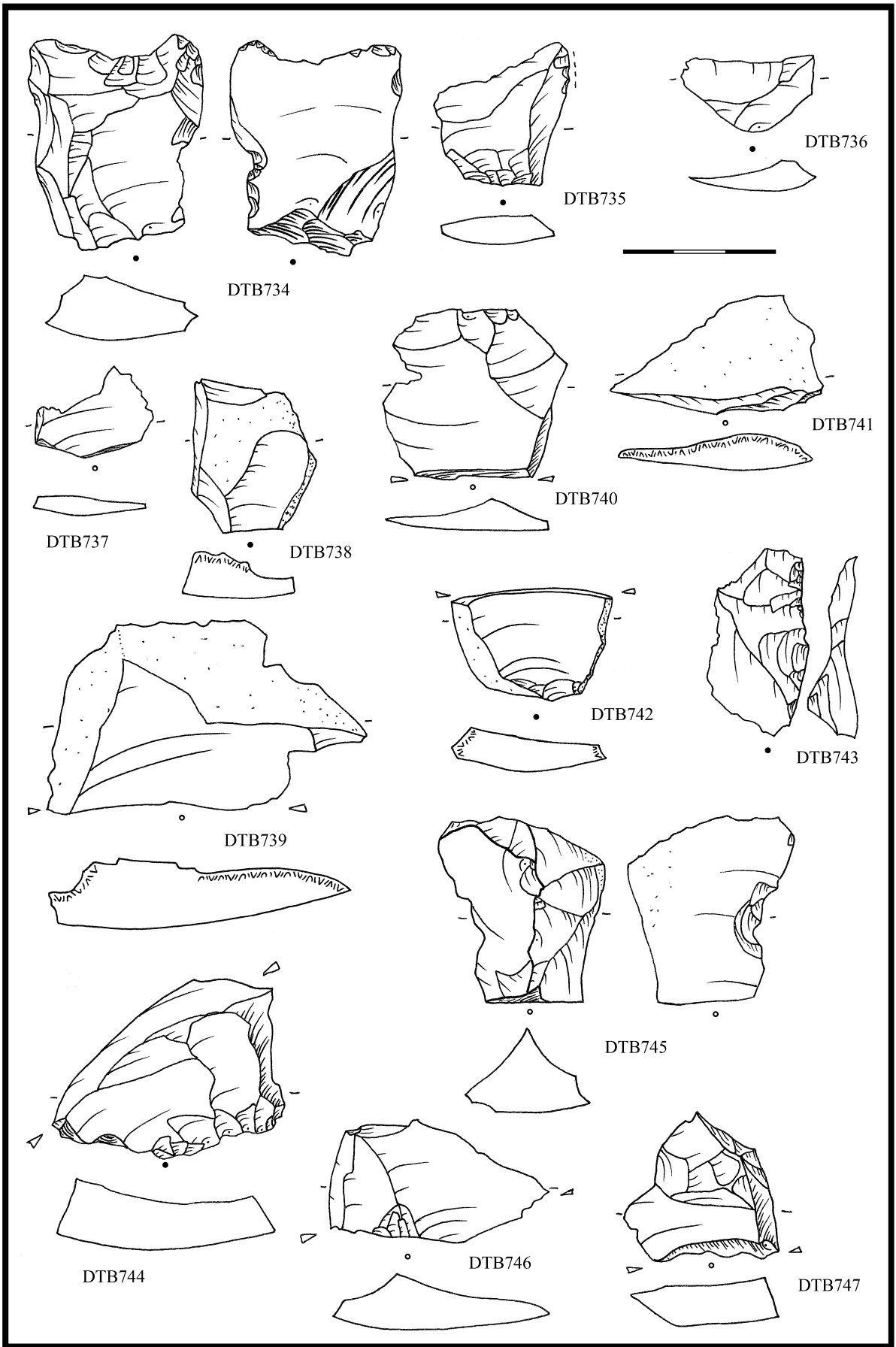

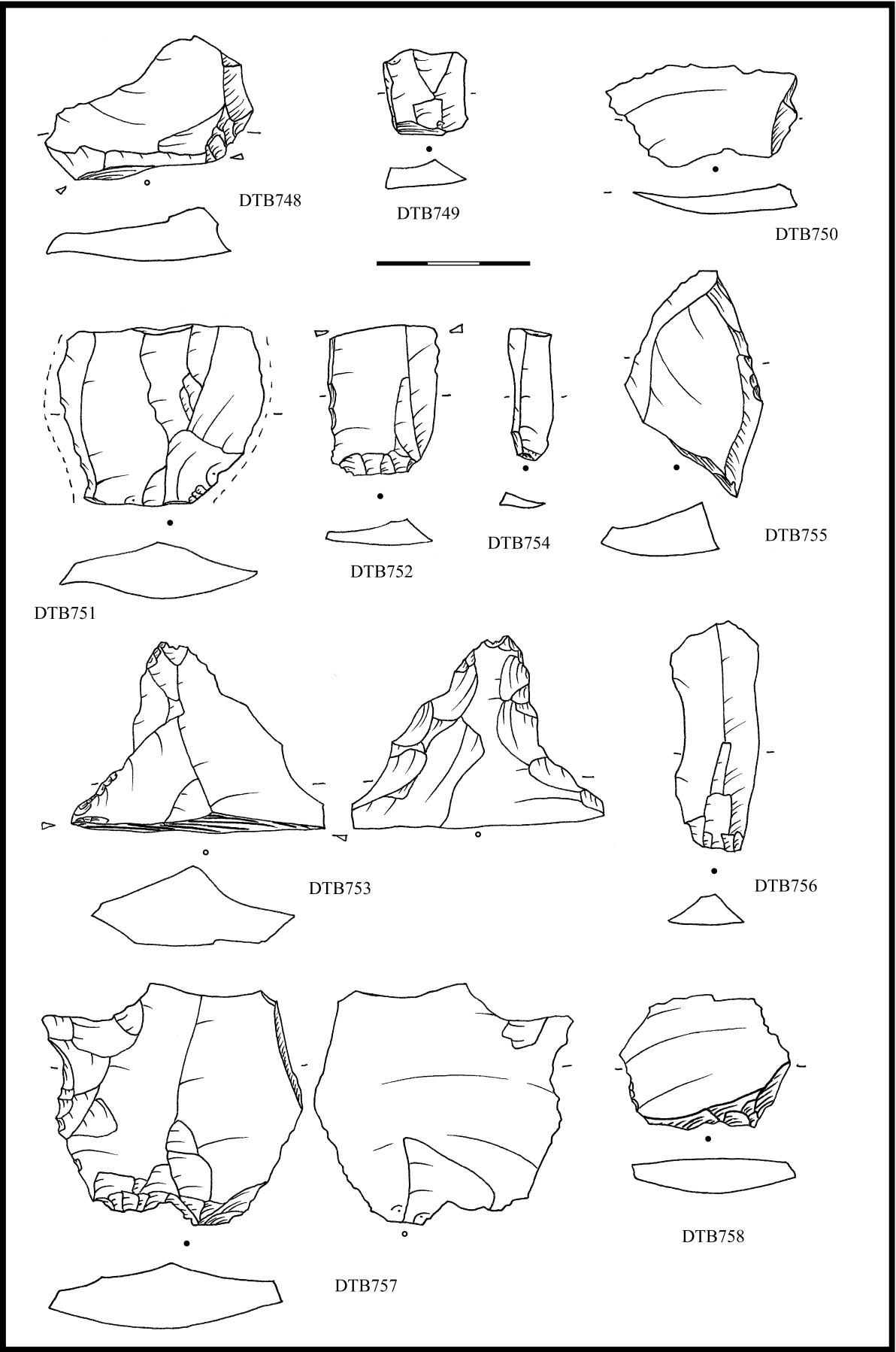

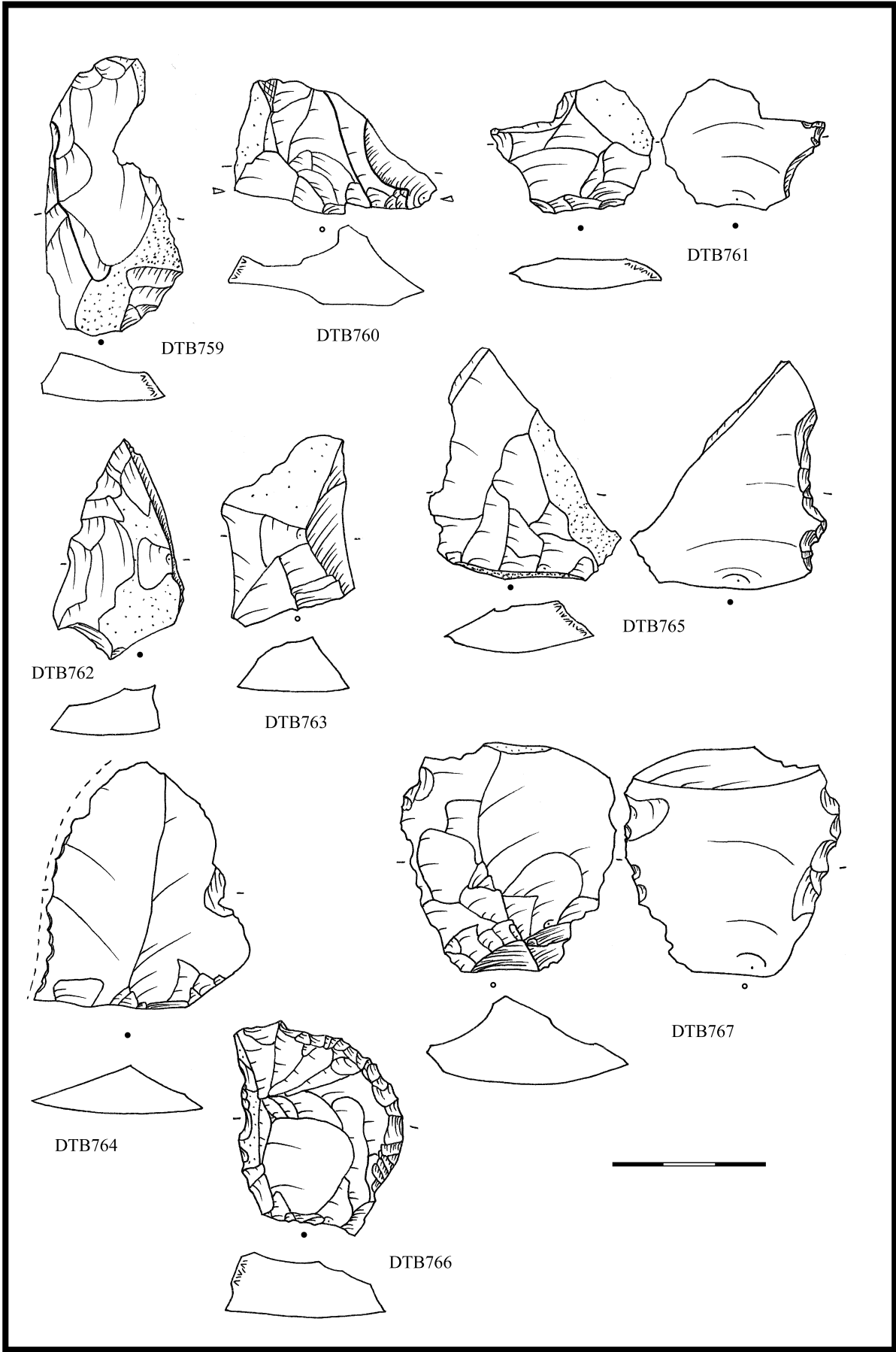

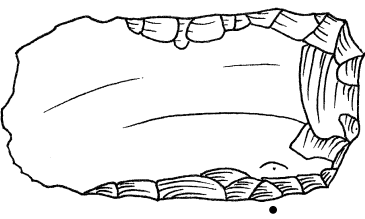
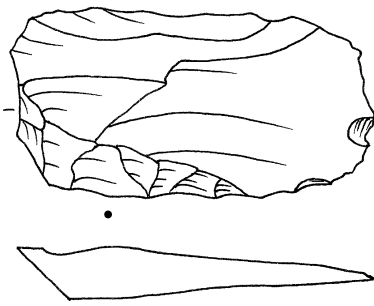

DTB768

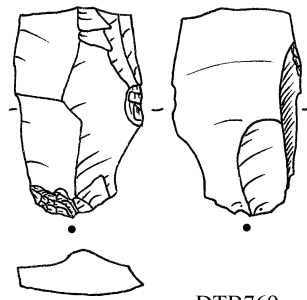

DTB769

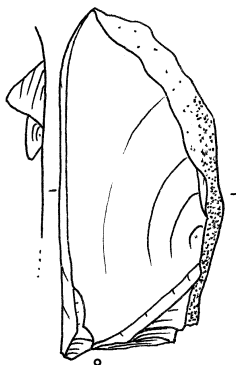

DTB770

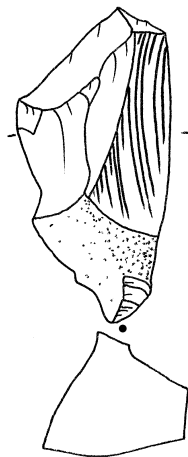

DTB771



DTB772

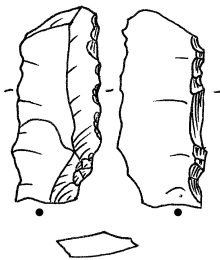

DTB773

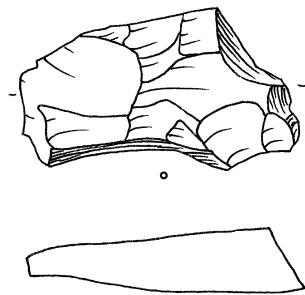

DTB774

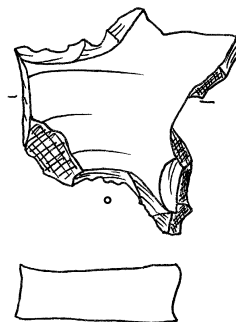

DTB775

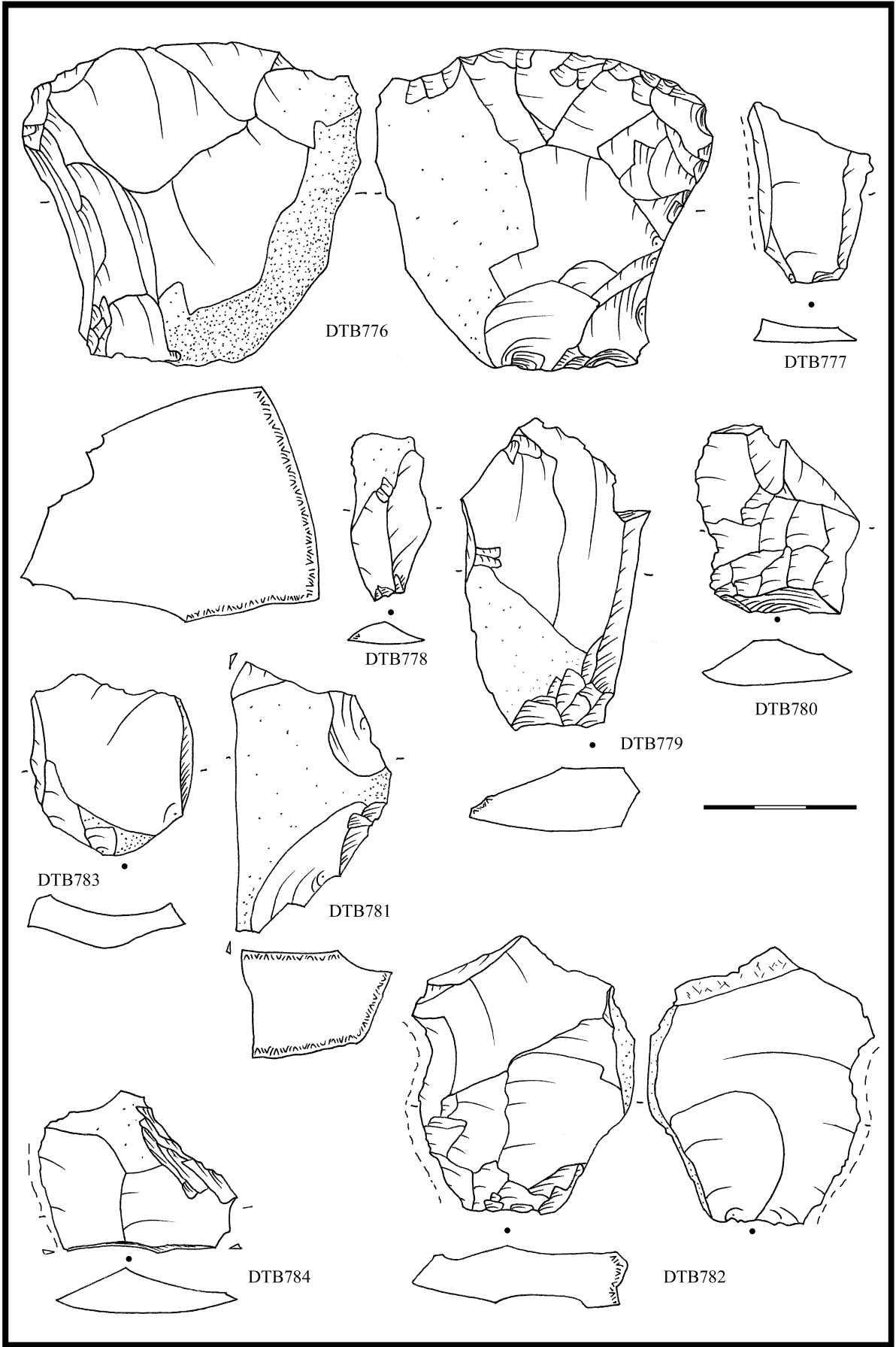

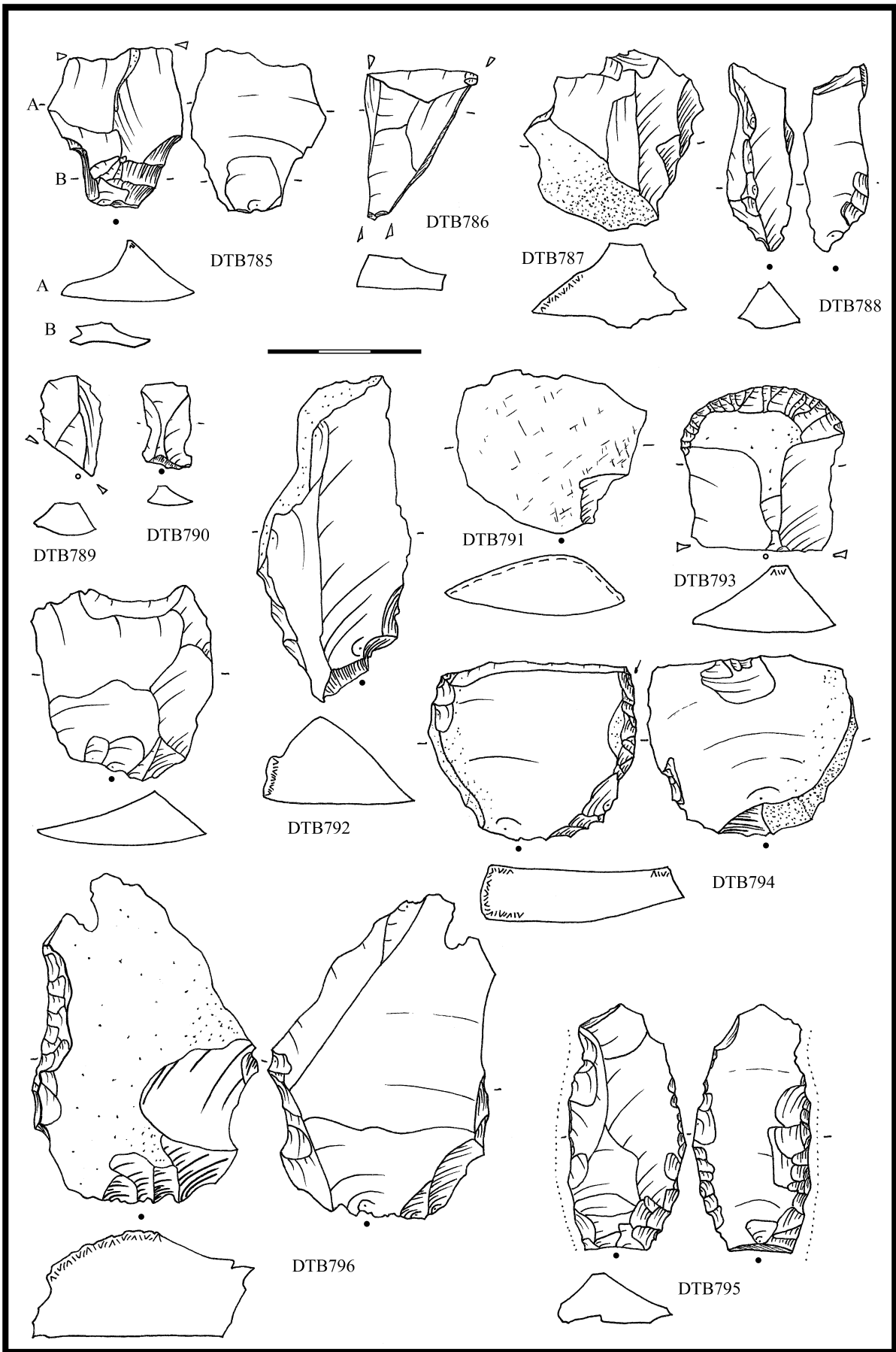

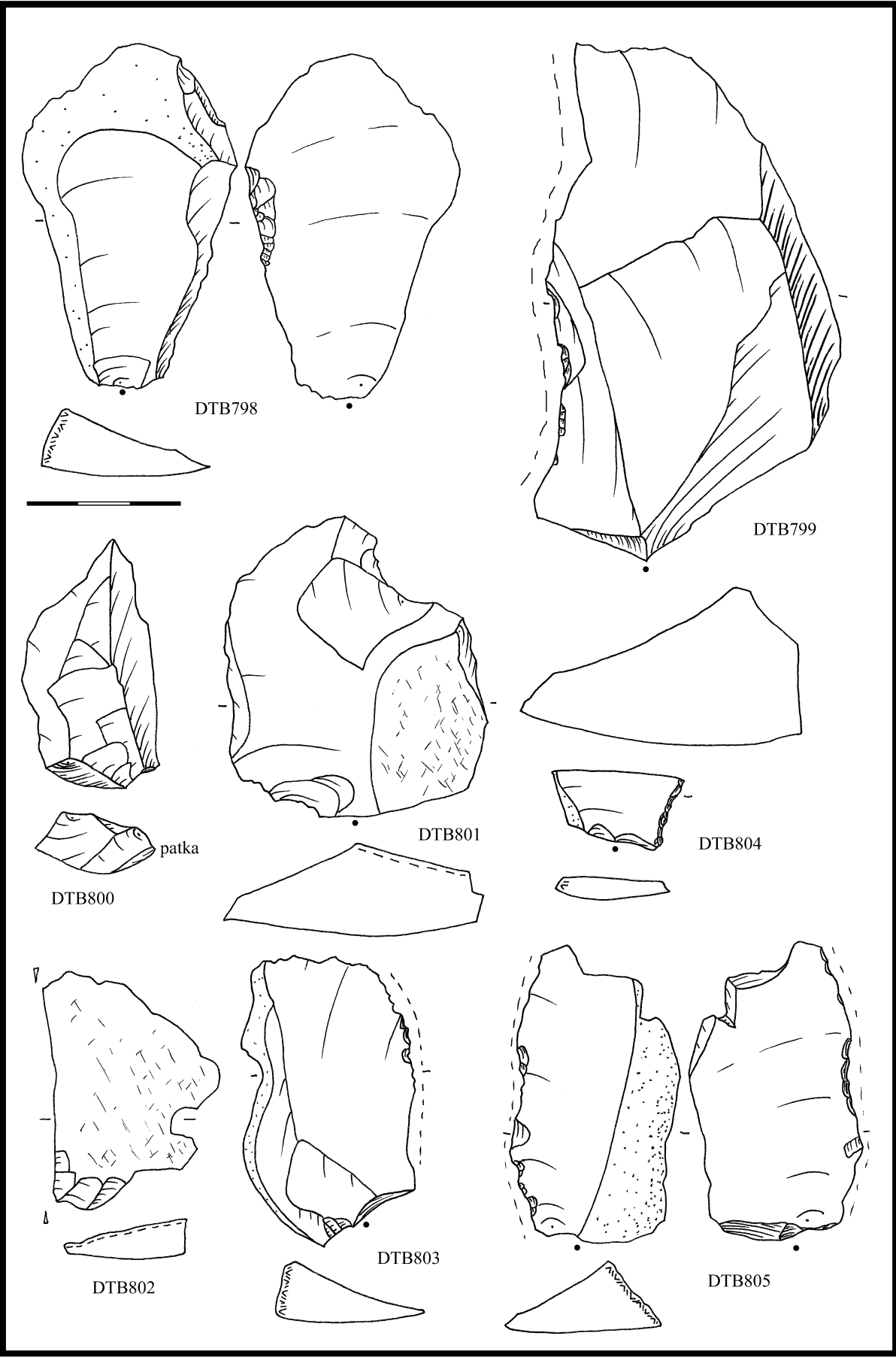

DTB798

DTB799

DTB801

DTB804

DTB800

patka

DTB803

DTB802

DTB805

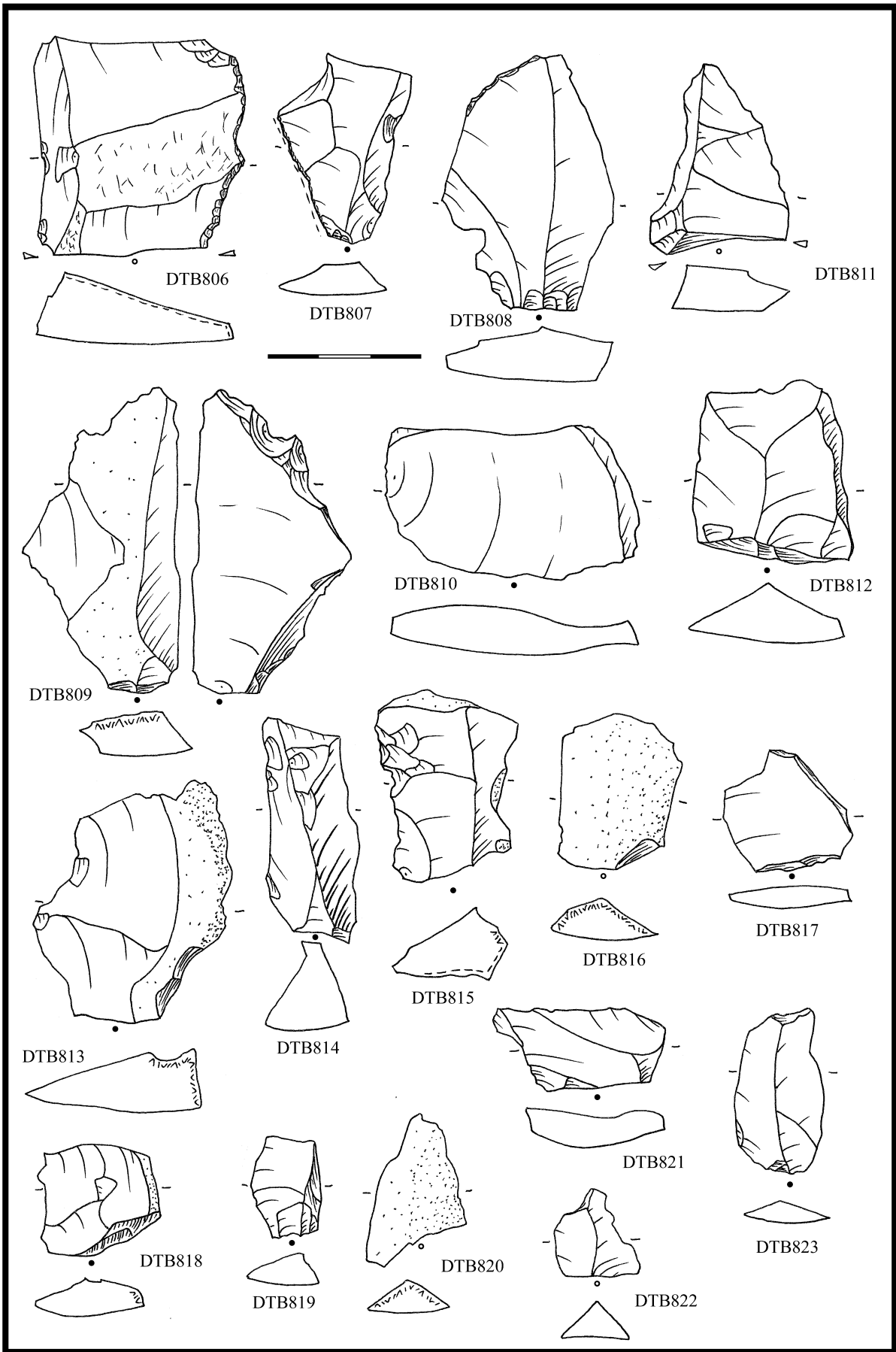

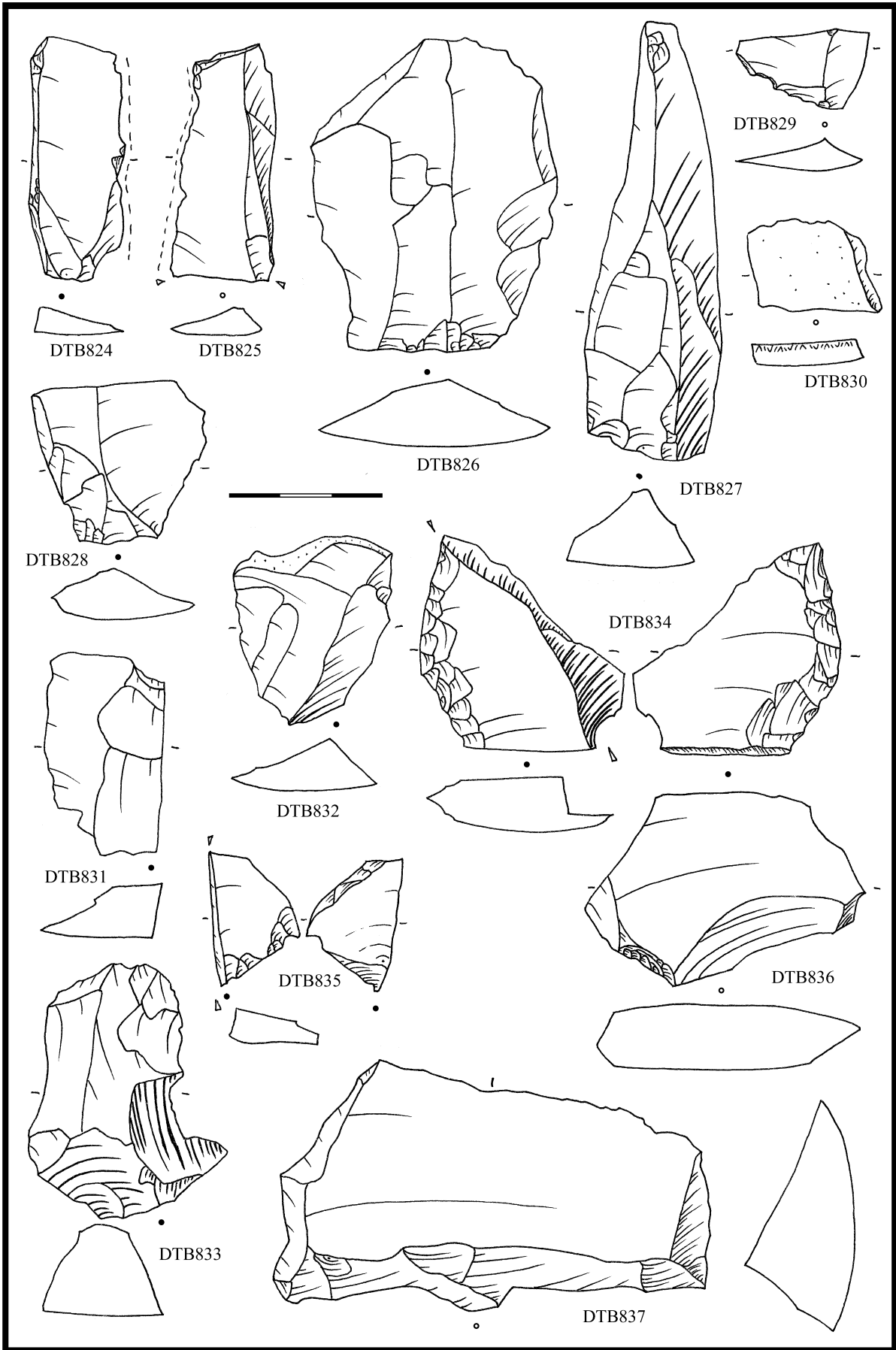

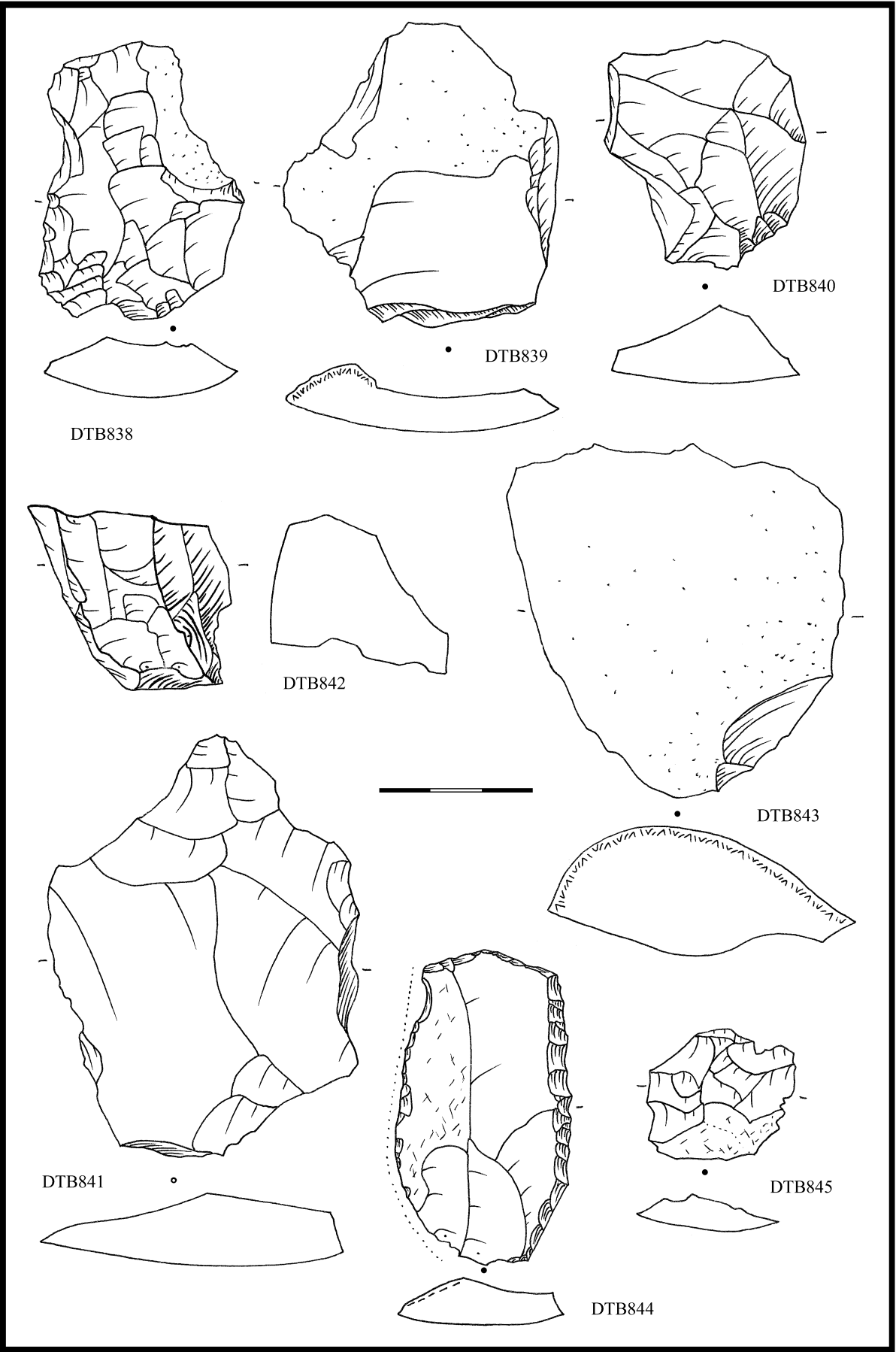

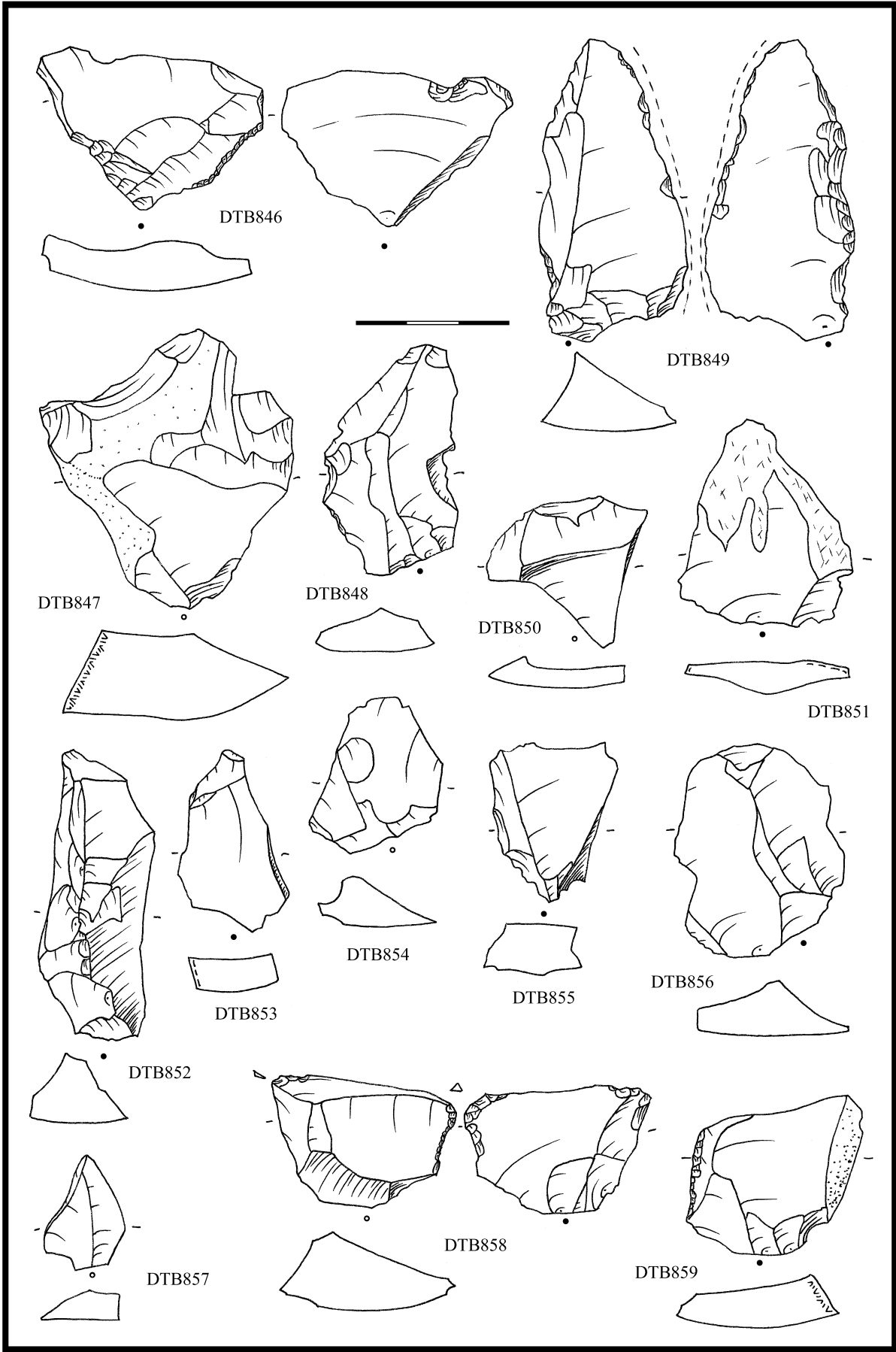

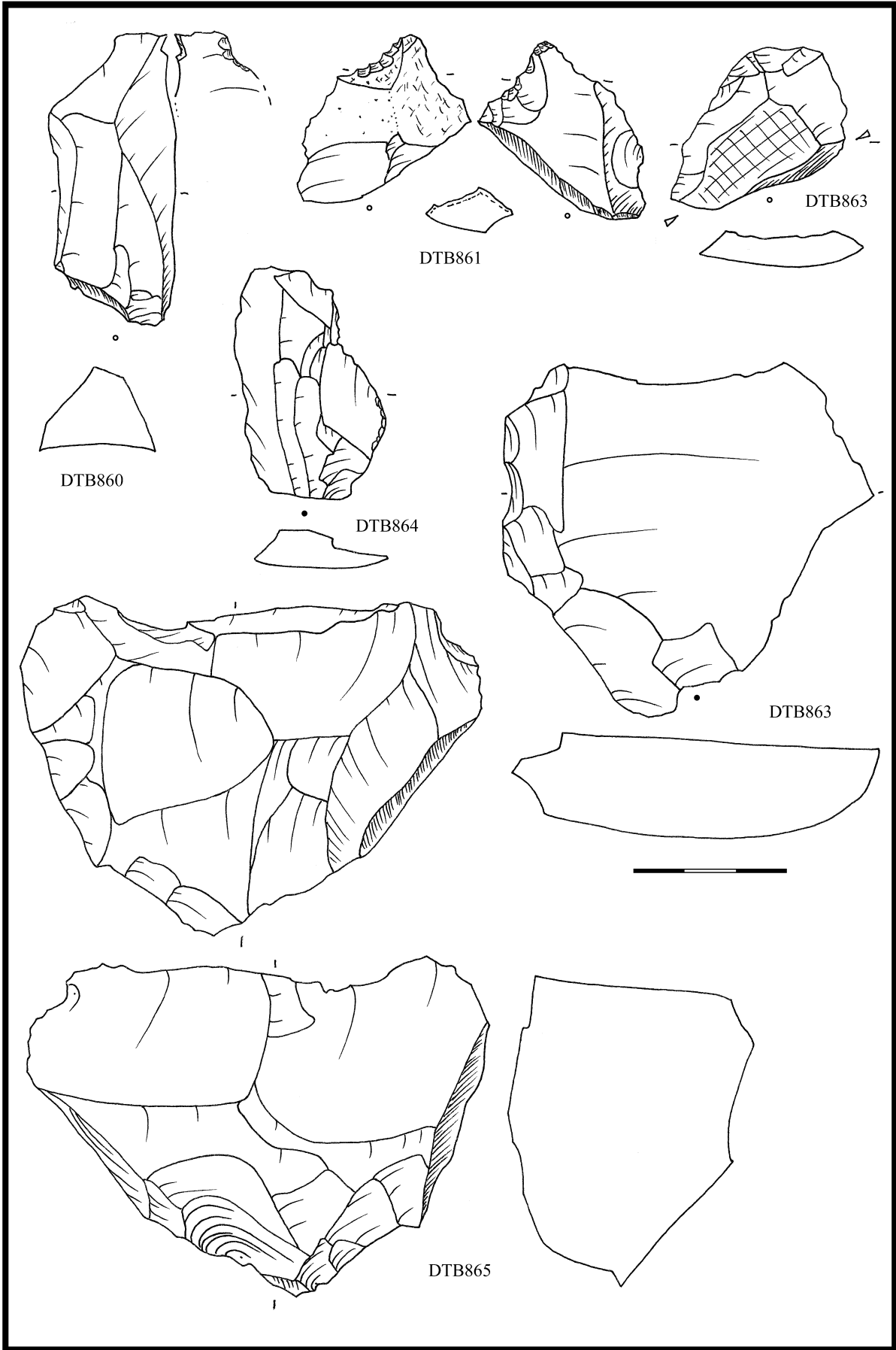

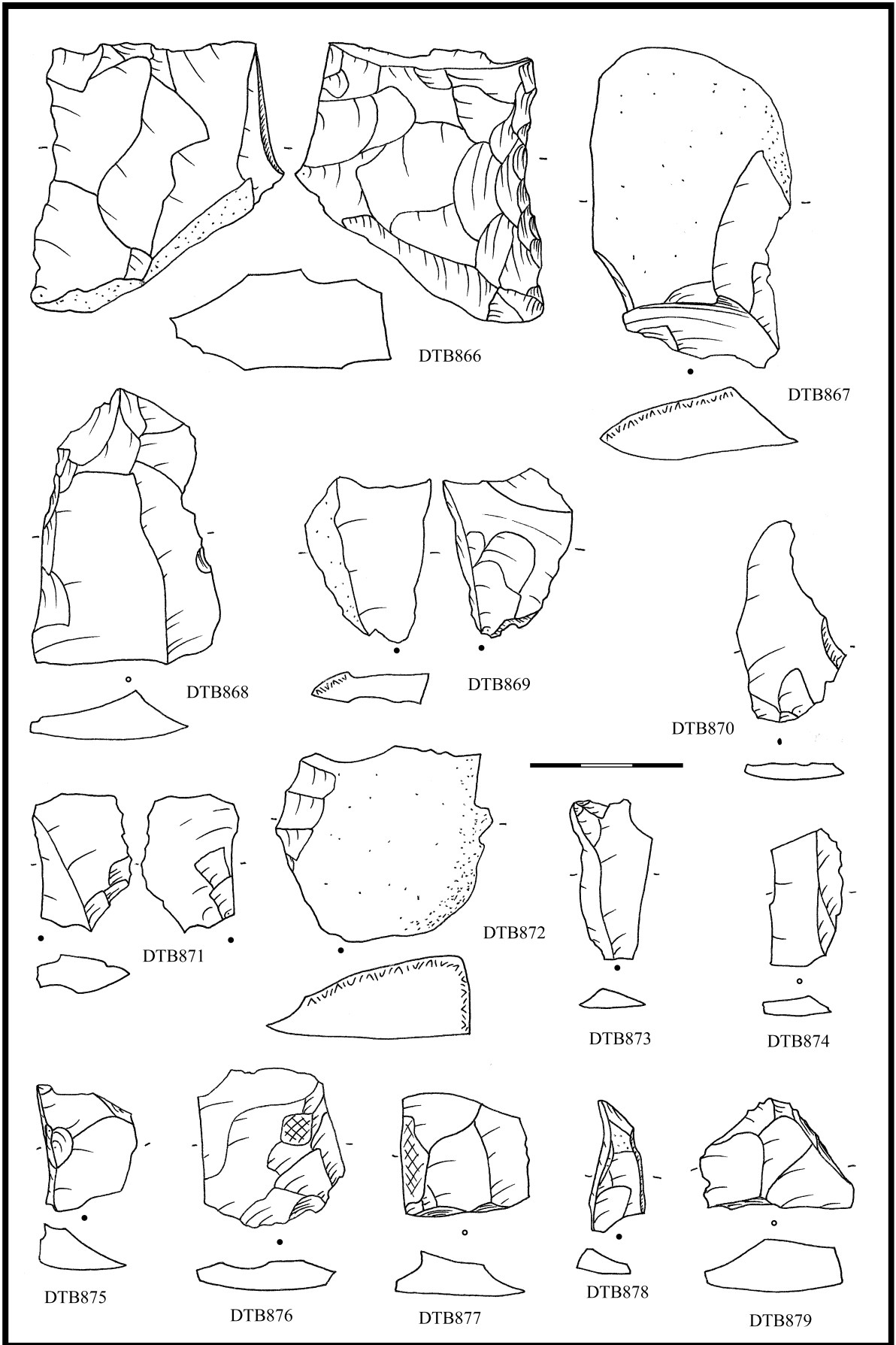

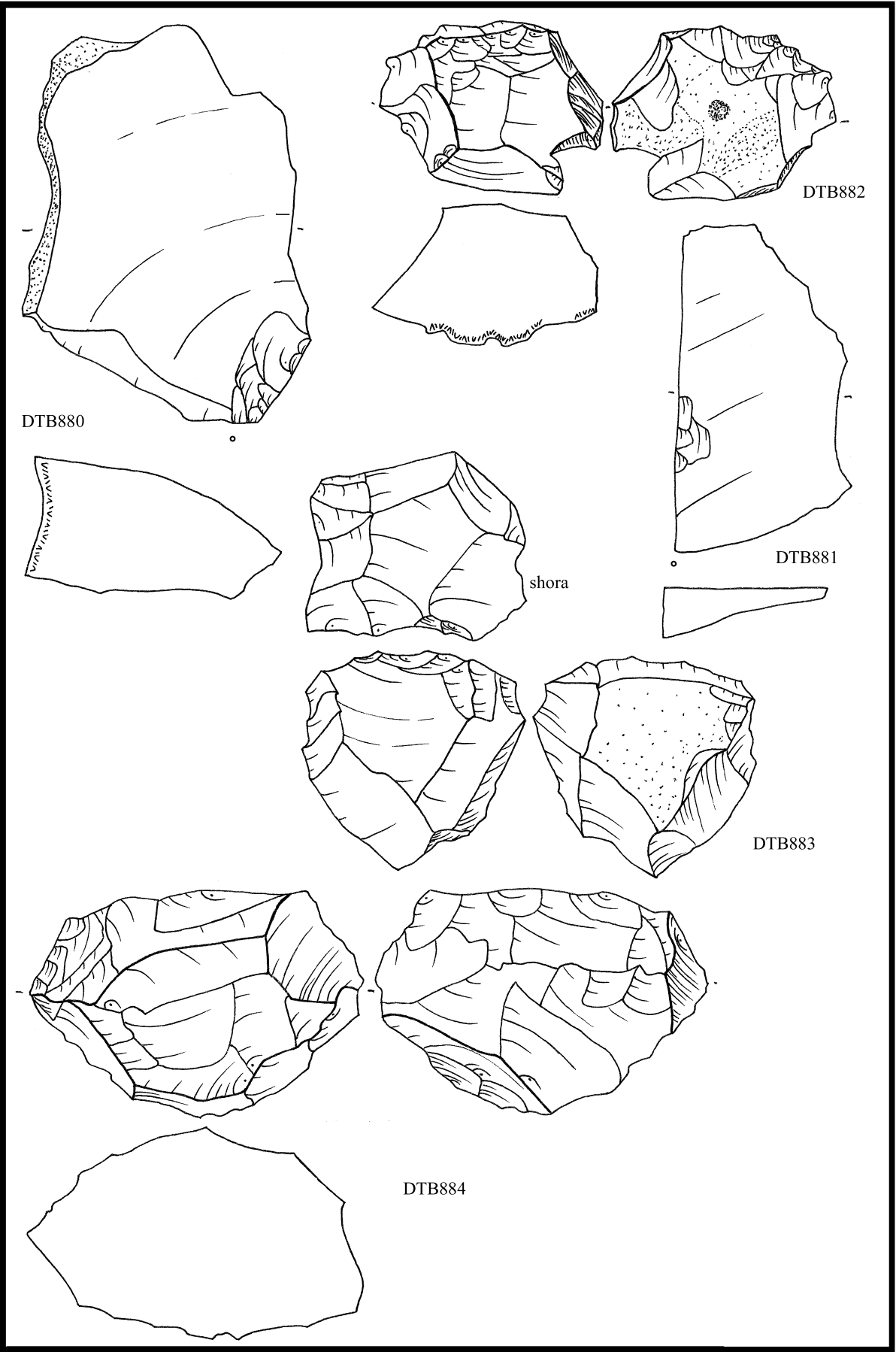

DTB880

DTB882

DTB881

shora

DTB883

DTB884

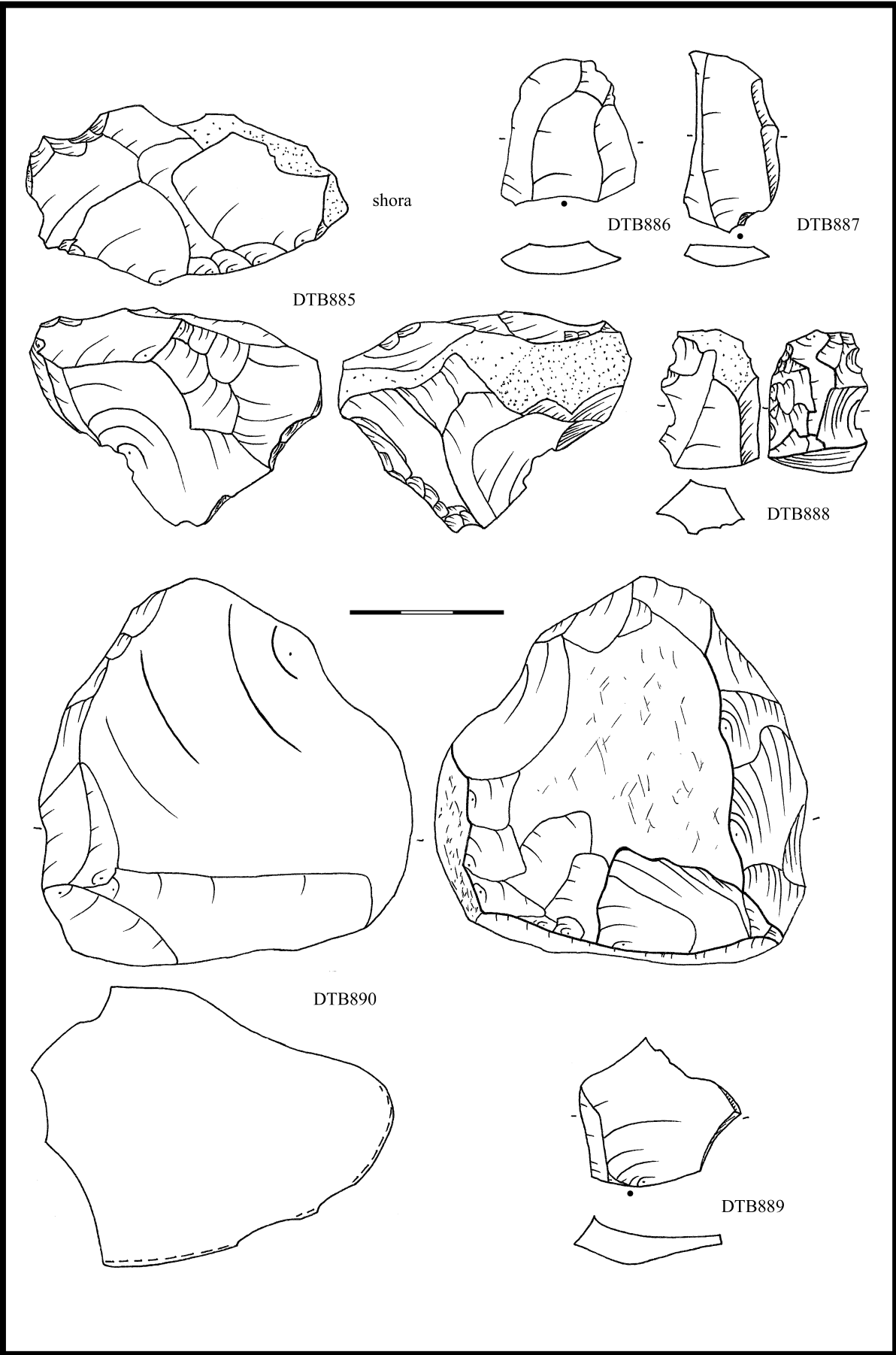

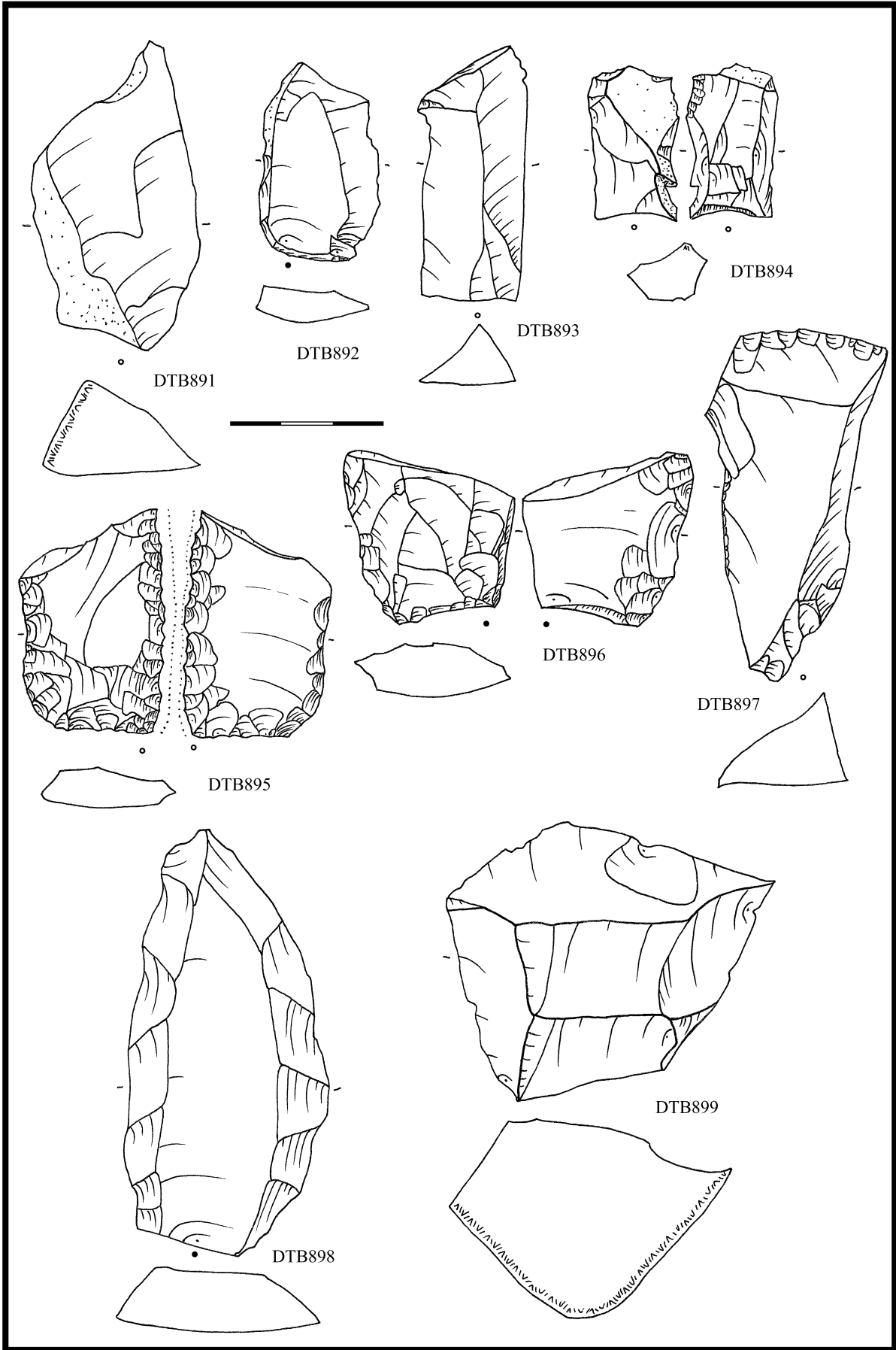

shora

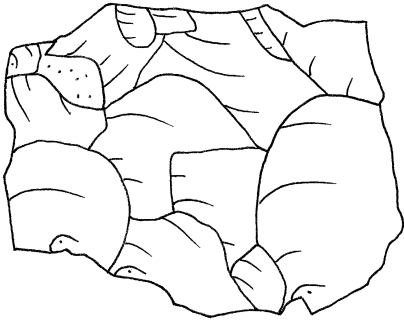

DTB900

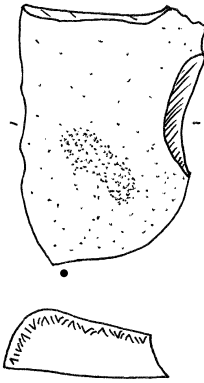

DTB901

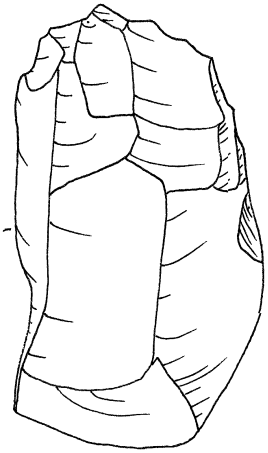

DTB902

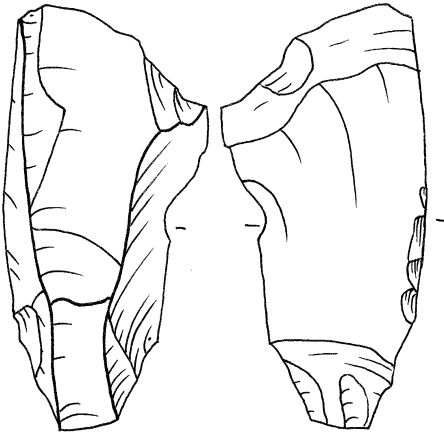

DTB903

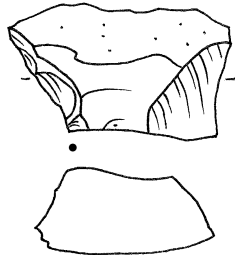

DTB904

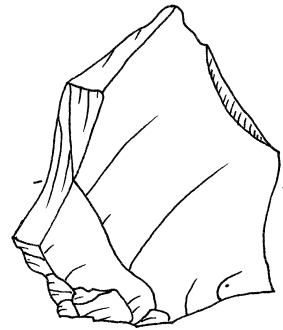

DTB905

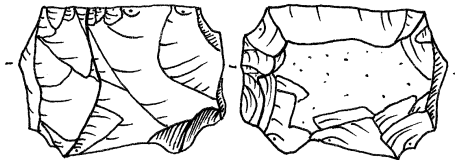
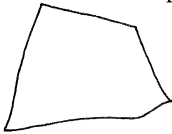

DTB906

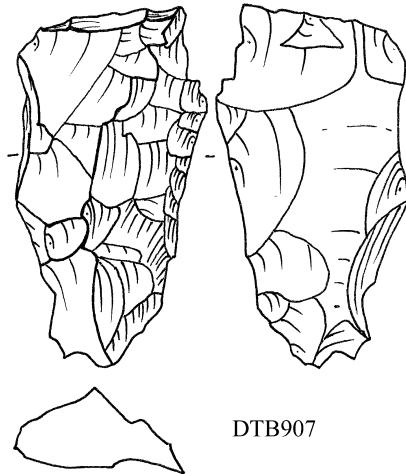

DTB907

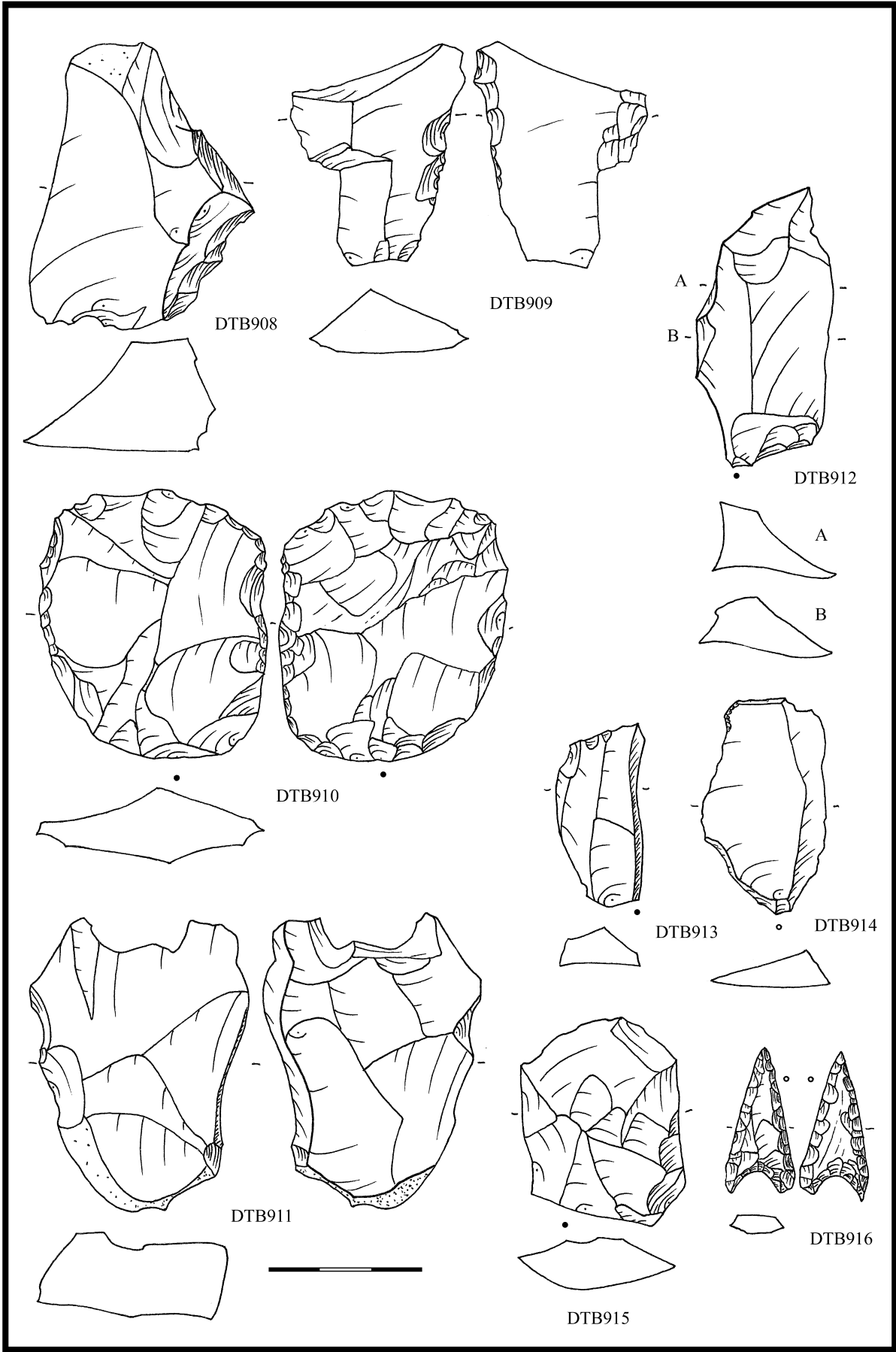

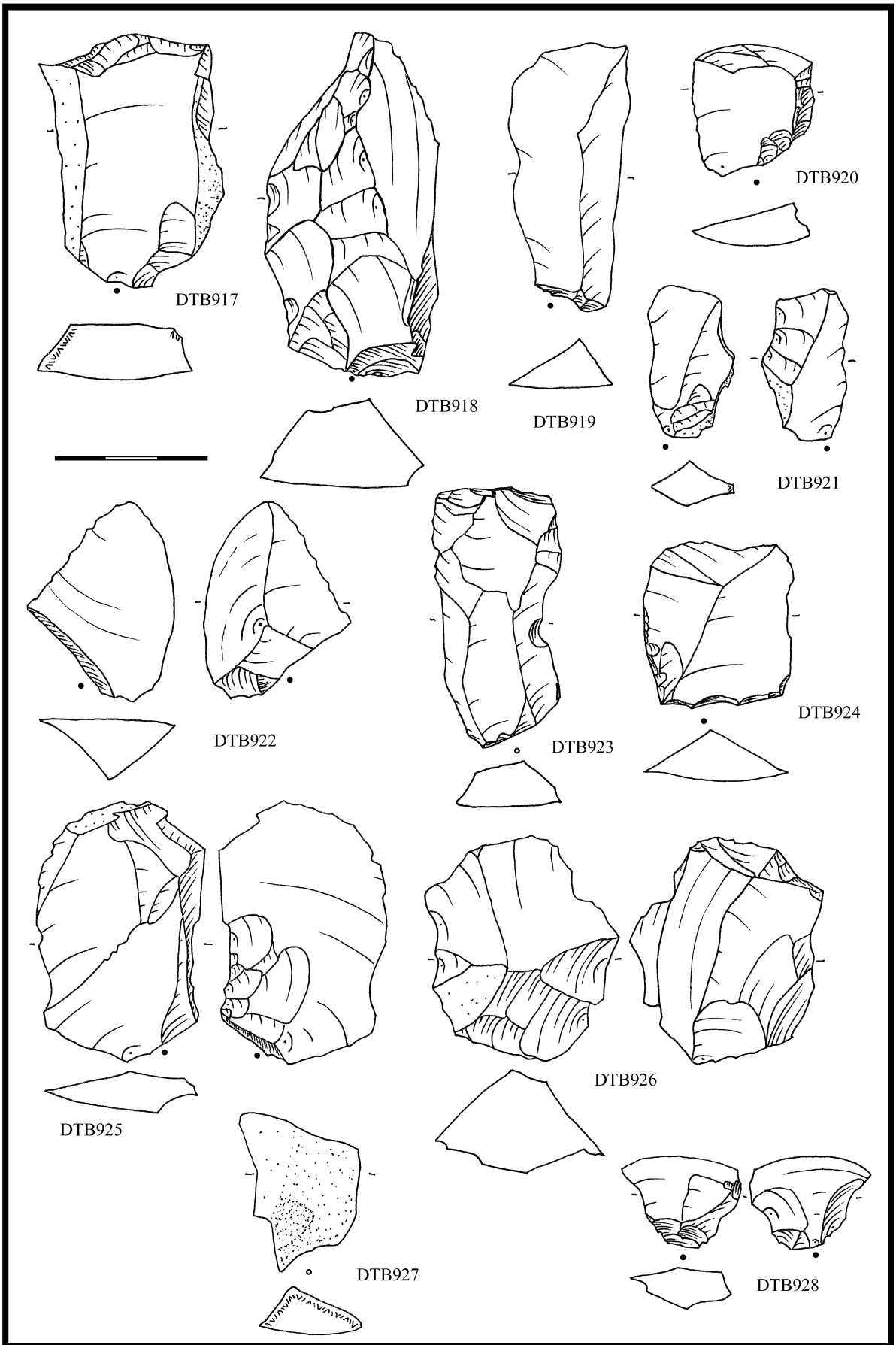

BULHARY „Hradisko“ (o. Břeclav) SMK

Literatura

-

Nálezová zpráva

-

Nálezové okolnosti

Industrie je evidována jako nález ze sondy A, z vrstvy štěrku pod vrstvou žlutéíny (13/52) a z kulturní vrstvy SMK pod nadložím (82/52).

Uložení:

Regionální muzeum Mikulov

Analýza ŠI a obrazová dokumentace

DTB	surovina	kvalita sur.	typ	určení	uložení
2659	KL II	jemná	BÚ s KT		RM Mikulov 133/1-13/52
2660	KL II	jemná	jádro na SÚ	ploché, unifaciální, 2podstavové, úštěpové	RM Mikulov 133/1-82/52

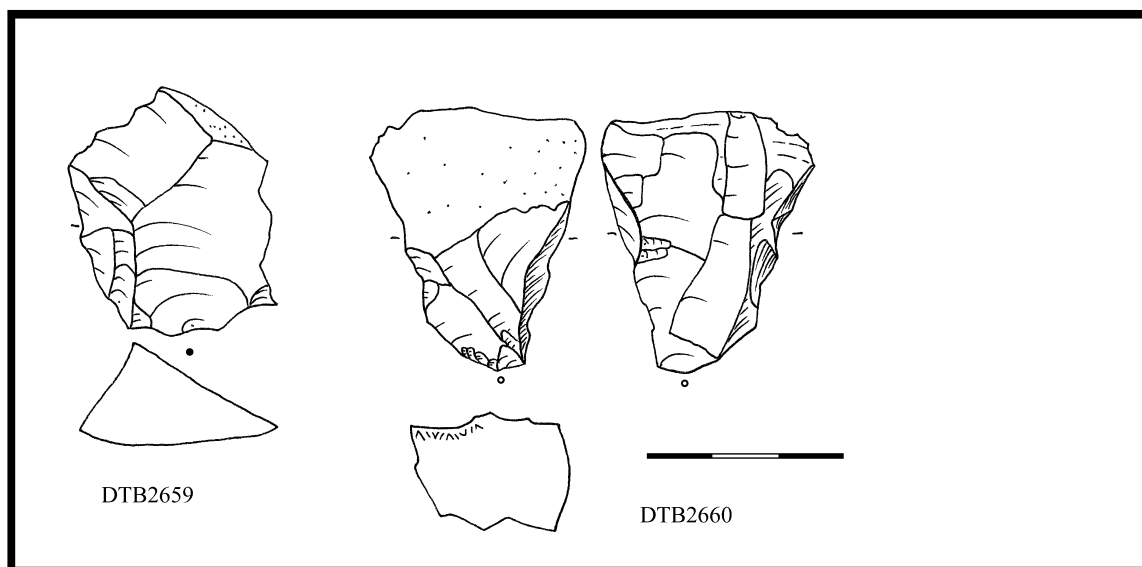

ČEJČ „Kapánsko“ (o. Břeclav) ÚK

Literatura

-

Nálezová zpráva

-

Nálezové okolnosti

Poloha se nachází východně od obce mezi Výchozem a silnicí 380 na Mutěnice. Povrchovým sběrem roku 1988 získal Martin Hložek tři kusy štípané industrie.

Uložení: soukromá sbírka Martina Hložka

Analýza ŠI a obrazová dokumentace

DTB	surovina	kvalita suroviny	typ	určení	poznámka k určení	uložení
1	MJR	kvalitní	RN na BÚ	škrabadlo	v/š 0,23	Martin Hložek/1
2	MJR	kvalitní	RN na BÚ	srpovka	bifaciální s RB, lesk BL	Martin Hložek/2
3	MJR	kvalitní	SÚ s KB/PB	pilka	bifaciální, s KB/RB	Martin Hložek/3

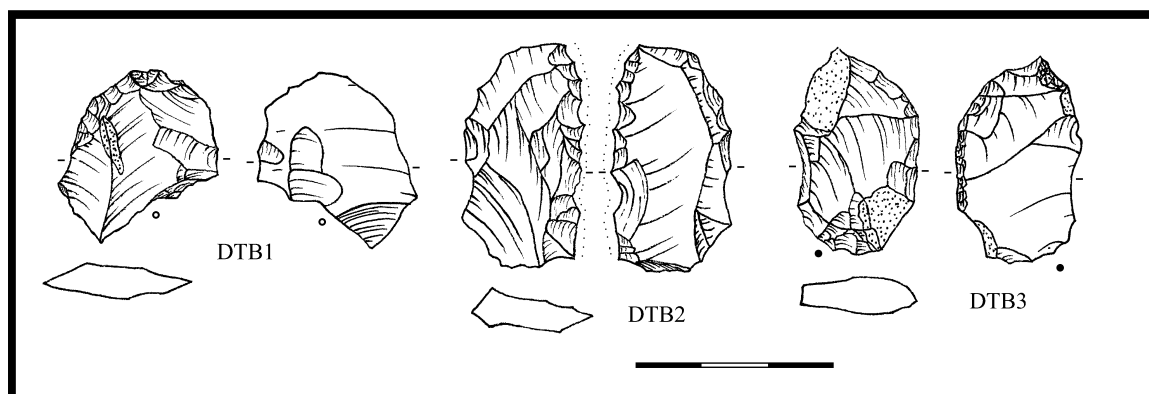

ČESKÉ KŘÍDLOVICE (o. Mikulov) ÚK

Literatura

TIHELKA, K. 1953: Moravská únětická pohřebiště, PA XLIV-2, 229-328, zvl. s. 290.

Nálezová zpráva

-

Nálezové okolnosti

Dle Schirmeisena byly zjištěny dva hroby s pěti nádobami, jeden byl dětský, vybavený „náramníkem“, ve druhém kamenná pilečka. Tihelka uvádí zjištění únětické keramiky a kamenného nástroje s pilkovitou retuší z této lokality v JM Znojmo.

Uložení:

Jihomoravské muzeum Znojmo

Analýza ŠI a obrazová dokumentace

DTB	surovina	kvalita suroviny	typ	určení	poznámka k určení	uložení
242	KL I	kvalitní	RN na L	srpovka	bifaciální s RB, lesk BL	Jihomoravské muzeum Znojmo, A 24227

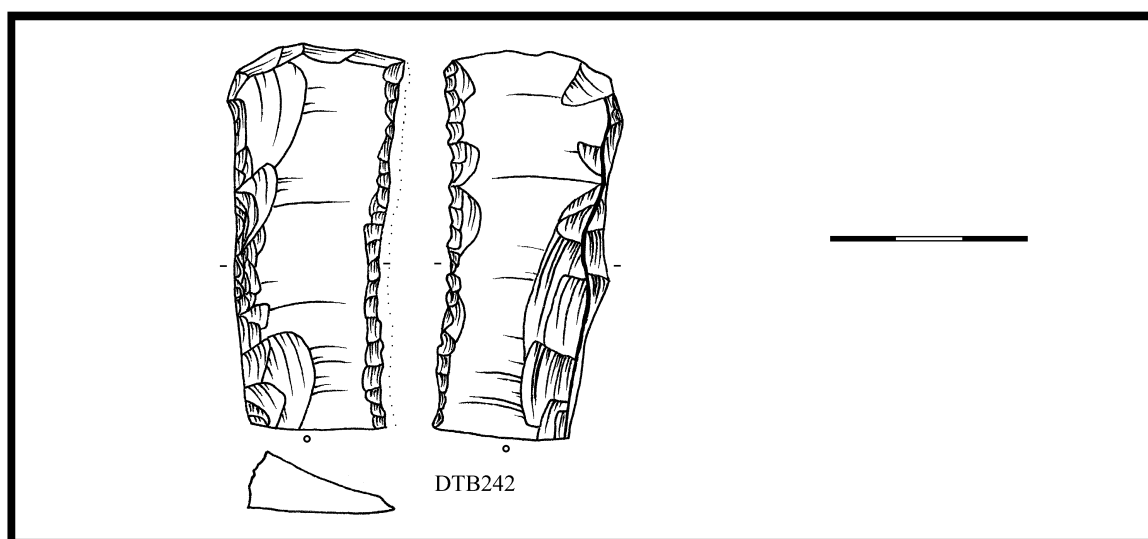

DAMBOŘICE „drůbežárna“ (o. Hodonín) ÚK

Literatura

-

Nálezová zpráva

-

Nálezové okolnosti

ŠI byla součástí výbavy hrobu č. 1 nalezeného roku 1959.

Uložení

MZM Rebešovice

Analýza ŠI a obrazová dokumentace

DTB	surovina	kvalita suroviny	typ	poznámka k typu RN	uložení
2297	KL II	jemná	opotřebená L	reutilizace (suport, morf. retuše)	MZM Rebešovice, ič. 175-4/59



DOBROCHOV „Úzké“ (o. Prostějov) ÚK

Literatura

GOTTWALD, A. 1931: Můj archeologický výzkum. Prostějov, 43.

Nálezová zpráva

-

Nálezové okolnosti

A. Gottwald uvádí „v Úzkých jsem našel polovici pazourkového kopí“. Artefakt zřejmě z rozrušeného únětického hrobu.

Uložení:

Muzeum Prostějovska Prostějov

Analýza ŠI a obrazová dokumentace

DTB	surovina	kvalita suroviny	typ	určení	poznámka k určení	uložení
2466	SGS	jemná	RN na L	kopí	část hrotu, term. ztluštěná	Muzeum Prostějov D107, i.č. 6702

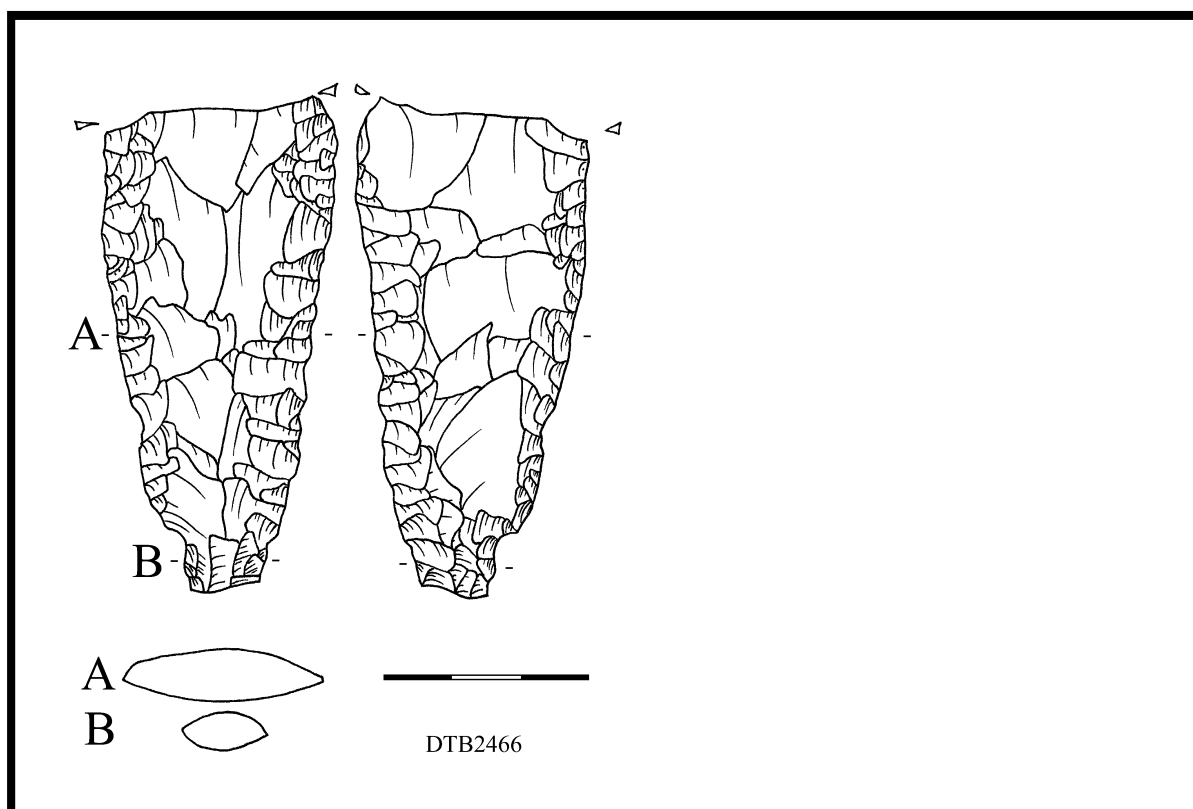

DOLNÍ VĚSTOVNICE „Štěrkovna Ingstav“ (o. Mikulov) VĚ

Literatura

-

Nálezová zpráva

NZ AÚB

Nálezové okolnosti

ŠI je evidována jako obsah věteřovského sídlištního objektu 6.

Uložení:

Regionální muzeum Mikulov

Analýza ŠI a obrazová dokumentace

DTB	surovina	kvalita suroviny	typ	určení	poznámka k určení	uložení
2661	KL I	kvalitní	RN na BÚ s KB	pilka	bifaciální, s KB/RB	RM Mikulov 03033/1-168/76

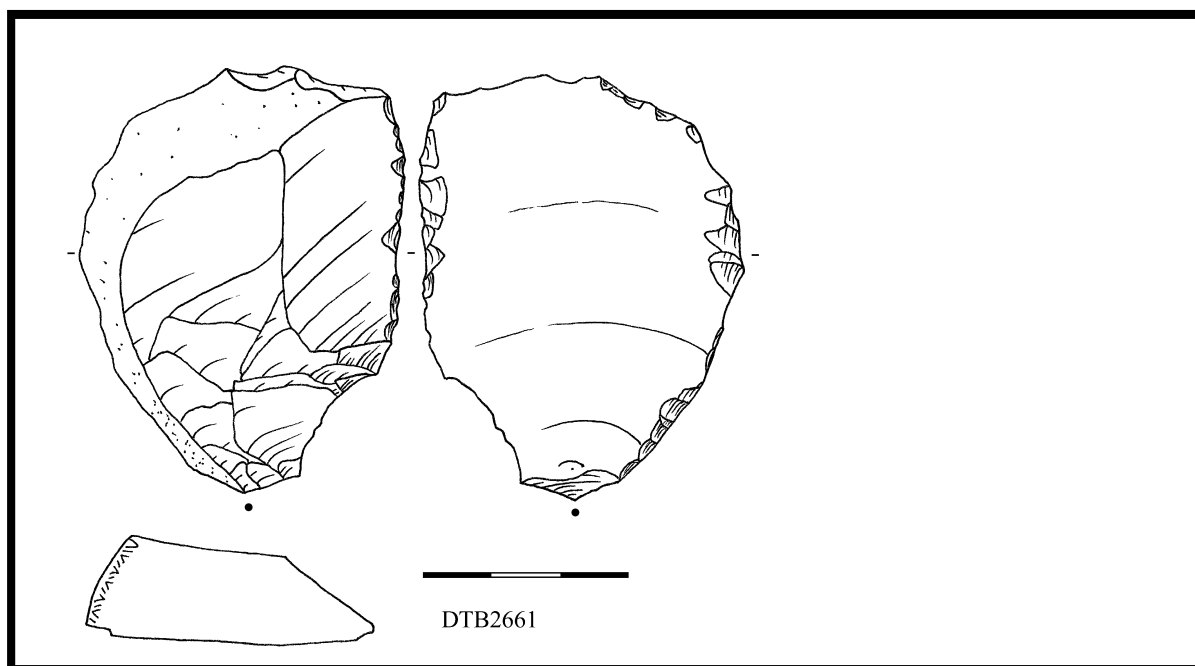

DOLNÍ VĚSTOVNICE „Písky“ (o. Mikulov) SL

Literatura

-

Nálezová zpráva

-

Nálezové okolnosti

Štípaná industrie byla zjištěna v celkem 46 slovanských kostrových hrobech z velkomoravského období. Některé evidované artefakty nebyly k analýze dohledány. Pokud lze soudit z dochovaných 81 kusů, jedná se o různorodou štípanou industrii datovatelnou do mezolitu a neolitu, originální povrch je často přirozeně zestárlý, industrie tedy ležela více méně na povrchu a tak se mohla snadno stát předmětem sběru. Motivací takových sběrů nebyla pravděpodobně praktická potřeba, ačkoli řada kusů má nově oštípané některé (ne vždy původní pracovní) hrany nebo je z nich jednotlivě těženo. Pokud se objeví stopy rzi, jsou obvykle lokalizovány na plochy, nikoli na hrany, tradičně apriori předpokládanou reutilizaci ve funkci křesadel můžeme tedy opustit. Rez se uchytila na artefaktech nejspíše při dotyku s železnou pohřební výbavou. I v případě, že pokrývá hranu, jen ojediněle je tato hrana poznamenána novým opotřebením. Ani výběr typů nnesvědčí o nějakém praktickém účelu – naprostou většinu tvoří různě opotřebená neretušovaná debitáž, častější jsou i jádra a mikrojádra (estetizující tvary), retušované nástroje jsou v menšině, objeví se škrabadla, drasadla, méně vrtáky, pilky nebo kombinace. Zjištěné suroviny jsou vesměs velmi kvalitní či jemné, převažuje silicit glacienních sedimentů a rohovec typu Krumlovský les. Uplatnil se i radiolarit a ojediněle plazma. Tento výběr surovin rovněž svědčí pro starší a nehomogenní původ hodnocené industrie.

Uložení:

MZM Brno Rebešovice, Mikulčice

Analýza ŠI a obrazová dokumentace

DTB	objekt	surovina	kvalita sur.	typ	určení	uložení
406	hrob 9/46	KL I	kvalitní/jemná	MR na BÚ		muzeum Mikulčice, inv. č. 8/47
407	hrob 42/46	KL I	kvalitní/jemná	jádro	se změn. orientací, čepel. + úštěp.	muzeum Mikulčice, inv. č. 26/47a
408	hrob 42/46	KL II	jemná	RN na BÚ	vrták	muzeum Mikulčice, inv. č. 26/47b
409	hrob 42/46	plazma	jemná	VÚS		muzeum Mikulčice, inv. č. 26/47c
410	hrob 42/46	KL I	kvalitní	opotřebený BÚ		muzeum Mikulčice, inv. č. 26/47d
411	hrob 42/46	KL I	jemná	BÚ		muzeum Mikulčice, inv. č. 26/47e
412	hrob 42/46	KL I	jemná	BÚ		muzeum Mikulčice, inv. č. 26/47f
413	hrob 76/46	KL I	jemná	opotř. přir.. zlomek		muzeum Mikulčice, inv. č. 48/47
414	hrob 125/46	KL I	jemná	opotřebený SÚ		muzeum Mikulčice, inv. č. 80/47
415	hrob 173/46	KL I	kvalitní	opotř. přir. zlomek		muzeum Mikulčice, inv. č. 112/47a
416	hrob 173/46	SGS	jemná	opotřebený BÚ		muzeum Mikulčice, inv. č. 112/47b
417	hrob 205/46	KL I	kvalitní	RN na BÚ		muzeum Mikulčice, inv. č. 128/47
418	hrob 297/48	KL I	jemná	mikrojádru	ploché bifac., dostř., úštěp.	muzeum Mikulčice, inv. č. 49/48a
419	hrob 297/48	MJR	jemná/kvalitní	BÚ		muzeum Mikulčice, inv. č. 49/48b
420	hrob 365/48	KL I	jemná	opotřebený BÚ		muzeum Mikulčice, inv. č. 96/48
421	hrob 448/49	KL I	jemná	opotřebený BÚ		muzeum Mikulčice, inv. č. 28/49
422	hrob 537/50	SGS	jemná	RN na L	škrabadlo	muzeum Mikulčice, inv. č. ?a, b
423	hrob 537/50	SGS	jemná	RN na BÚ	škrabadlo	muzeum Mikulčice, inv. č. ?c
424	hrob 537/50	SGS	jemná	RN na BÚ	drasadlo	muzeum Mikulčice, inv. č. ?d
425	hrob 7/54	SGS	jemná	opotřebený BÚ		muzeum Mikulčice, inv. č. ?a
426	hrob 7/54	SGS	jemná	opotř. BÚ/VÚ		muzeum Mikulčice, inv. č. ?b
427	hrob 152/54	SGS	jemná	RN na BÚ	drasadlo	muzeum Mikulčice, inv. č. ?a
428	hrob 152/54	SGS	jemná	BÚ		muzeum Mikulčice, inv. č. ?b
429	hrob 152/54	KL I	jemná	RN na PÚ	pilka	muzeum Mikulčice, inv. č. ?c
430	hrob 152/54	SGS	jemná	RN na BÚ	škrabadlo	muzeum Mikulčice, inv. č. ?d
431	hrob 170/54	KL I	kvalitní/jemná	PÚ		muzeum Mikulčice, inv. č. ?a

432	hrob 170/54	KL I	jemná	RN na PÚ	vrták	muzeum Mikulčice, inv. č. ?b
433	hrob 170/54	KL II	jemná	PÚ		muzeum Mikulčice, inv. č. ?c
434	hrob 170/54	KL I	kvalitní	BÚ		muzeum Mikulčice, inv. č. ?d
435	hrob 180/54	KL I	kvalitní	RN na L	pilka	muzeum Mikulčice, inv. č. ?a
436	hrob 180/54	SGS	velmi jemná	mikrojádru	nepravidelné , úštěpové	muzeum Mikulčice, inv. č. ?b
437	hrob 188/54	KL I	kvalitní	RN na BÚ	drasadlo	muzeum Mikulčice, inv. č. ?a
438	hrob 188/54	KL I	kvalitní/jemná	RN na BÚ	škrabadlo	muzeum Mikulčice, inv. č. ?b
439	hrob 206/54	SGS	jemná	RN na BÚ		muzeum Mikulčice, inv. č. ?a
440	hrob 206/54	SGS	jemná	RN na BÚ	zobec	muzeum Mikulčice, inv. č. ?b
441	hrob 206/54	SGS	jemná	BÚ		muzeum Mikulčice, inv. č. ?c
442	hrob 209/54	KL I	kvalitní/jemná	PÚ		muzeum Mikulčice, inv. č. ?a
443	hrob 209/54	SGS	jemná	mikrojádru	nepravidelné , úštěpové	muzeum Mikulčice, inv. č. ?b
444	hrob 212/54	SGS	jemná	mikrojádru	se změn. orientací, čepelové	muzeum Mikulčice, inv. č. ?a
445	hrob 212/54	radiolarit	jemná	BÚ (šupina)		muzeum Mikulčice, inv. č. ?b
446	hrob 213/54	radiolarit	jemná	jádru	1 podstavové, čepelové	muzeum Mikulčice, inv. č. ?a
447	hrob 213/54	SGS	jemná	mikrojádru	1 podstavové, čepelové	muzeum Mikulčice, inv. č. ?b
448	hrob 213/54	SGS	jemná	mikrojádru na BÚ	1 podstavové, čepel.,fazet. podstava	muzeum Mikulčice, inv. č. ?c
449	hrob 213/54	KL II	jemná	BÚ		muzeum Mikulčice, inv. č. ?d
450	hrob 213/54	SGS	jemná	opotrř. přir. zlomek		muzeum Mikulčice, inv. č. ?e
451	hrob 213/54	SGS	jemná	SÚ		muzeum Mikulčice, inv. č. ?f
452	hrob 213/54	radiolarit	jemná	PÚ		muzeum Mikulčice, inv. č. ?g
453	hrob 213/54	radiolarit	jemná	BÚ		muzeum Mikulčice, inv. č. ?h
454	hrob 214/54	KL I	kvalitní/jemná	SÚ		muzeum Mikulčice, inv. č. ?a
455	hrob 214/54	KL I	kvalitní/jemná	BÚ		muzeum Mikulčice, inv. č. ?b
456	hrob 215/54	SGS	jemná	čepelka		muzeum Mikulčice, inv. č. ?a
457	hrob 215/54	KL I	kvalitní/jemná	BÚ		muzeum Mikulčice, inv. č. ?b
458	hrob 215/54	KL I	kvalitní/jemná	RN na SÚ	škrabadlo	muzeum Mikulčice, inv. č. ?c
459	hrob 215/54	KL I	kvalitní	reparační BÚ		muzeum Mikulčice, inv. č. ?d
460	hrob 215/54	KL I	kvalitní	KÚ		muzeum Mikulčice, inv. č. ?e
461	hrob 215/54	KL I	jemná	BÚ		muzeum Mikulčice, inv. č. ?f
462	hrob 215/54	KL I	kvalitní/jemná	BÚ		muzeum Mikulčice, inv. č. ?g
463	hrob 215/54	radiolarit	jemná	PÚ		muzeum Mikulčice, inv. č. ?h
464	hrob 215/54	radiolarit	jemná	BÚ		muzeum Mikulčice, inv. č. ?ch
465	hrob 215/54	radiolarit	jemná	PÚ		muzeum Mikulčice, inv. č. ?i
466	hrob 215/54	radiolarit	jemná	čepelka		muzeum Mikulčice, inv. č. ?j
467	hrob 215/54	radiolarit	jemná	BÚ		muzeum Mikulčice, inv. č. ?k
468	hrob 215/54	radiolarit	jemná	BÚ (šupina)		muzeum Mikulčice, inv. č. ?l
469	hrob 215/54	SGS	jemná	BÚ (šupina)		muzeum Mikulčice, inv. č. ?m
470	hrob 215/54	KL II	jemná	SÚ		muzeum Mikulčice, inv. č. ?n
471	hrob 215/54	KL II	kvalitní/jemná	jádru	1podstavové, čepel. + úštěp.	muzeum Mikulčice, inv. č. ?o
472	hrob 215/54	KL I	kvalitní	jádru	připravené	muzeum Mikulčice, inv. č. ?p
473	hrob 215/54	SGS	jemná	jádru	2podstav. čepelové	muzeum Mikulčice, inv. č. ?q
474	hrob 216/54	KL I	kvalitní/jemná	L		muzeum Mikulčice, inv. č. ?a
475	hrob 216/54	KL I	kvalitní	L		muzeum Mikulčice, inv. č. ?b
476	hrob 227/54	SGS	jemná	BÚ		muzeum Mikulčice, inv. č. ?
477	hrob 230/54	KL II	jemná	jádru	nověji oštěpaný fragment jádra	muzeum Mikulčice, inv. č. ?
478	hrob 234/54	KL I	kvalitní/jemná	jádru	zbytek jádra, ohlazený, patinovaný	muzeum Mikulčice, inv. č. ?
479	hrob 355/55	SGS	velmi jemná	mikrojádru	úštěpové neprav., 3podstavy	muzeum Mikulčice, inv. č. ?a
480	hrob 355/55	SGS	kvalitní	RN na BÚ	škrabadlo	muzeum Mikulčice, inv. č. ?b
481	hrob 368/55	SGS	jemná	BÚ (šupina)		muzeum Mikulčice, inv. č. ?a
482	hrob 368/55	SGS	jemná	BÚ (šupina)		muzeum Mikulčice, inv. č. ?b
483	hrob 391/55	SGS	velmi jemná	reparační BÚ		muzeum Mikulčice, inv. č. ?
484	hrob 760/58	KL II	jemná	RN na KÚ	dlátko	muzeum Mikulčice, inv. č. ?a
485	hrob 760/58	SGS	velmi jemná	mikrojádru	úštěpové neprav.	muzeum Mikulčice, inv. č. ?b

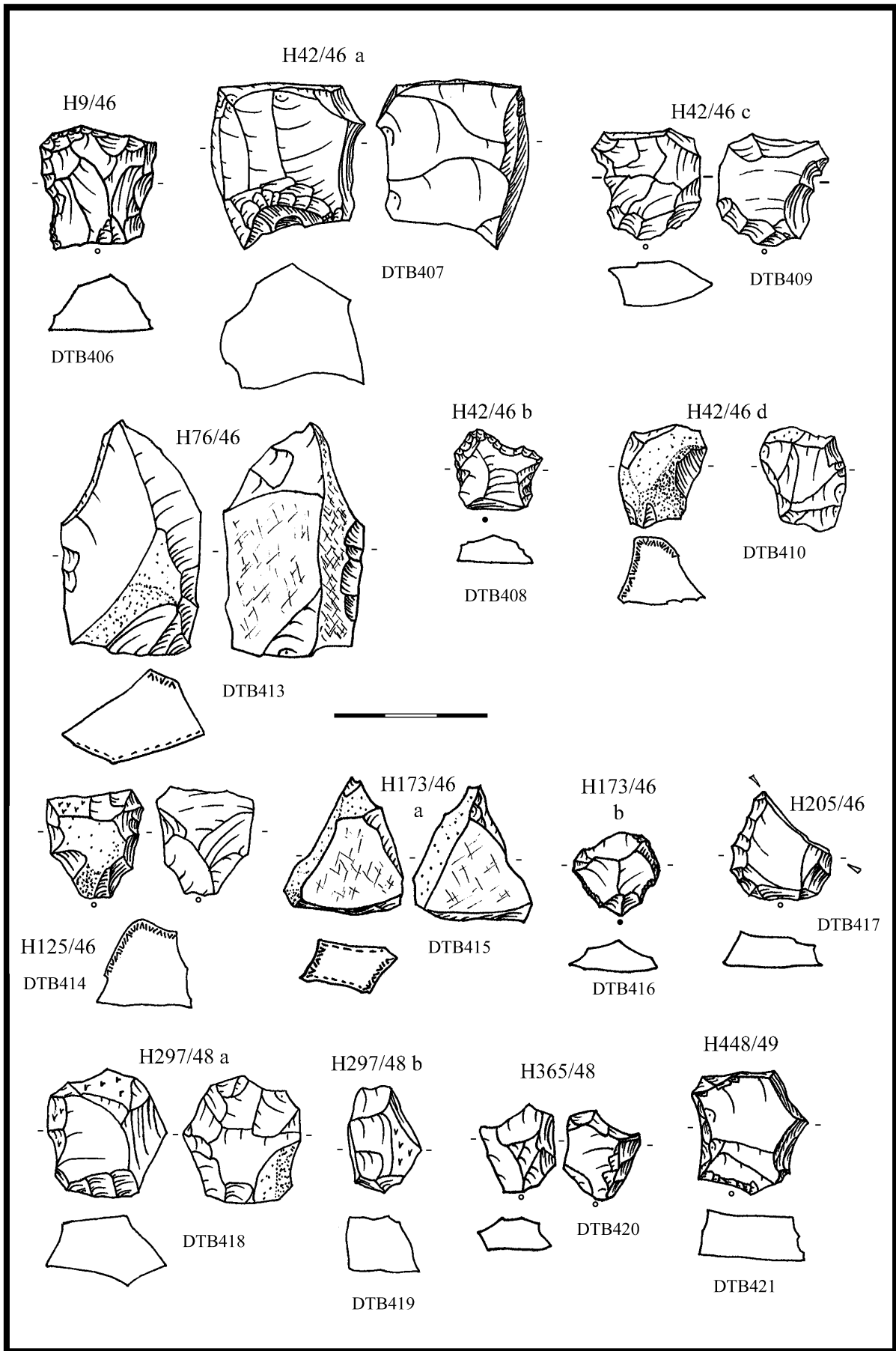

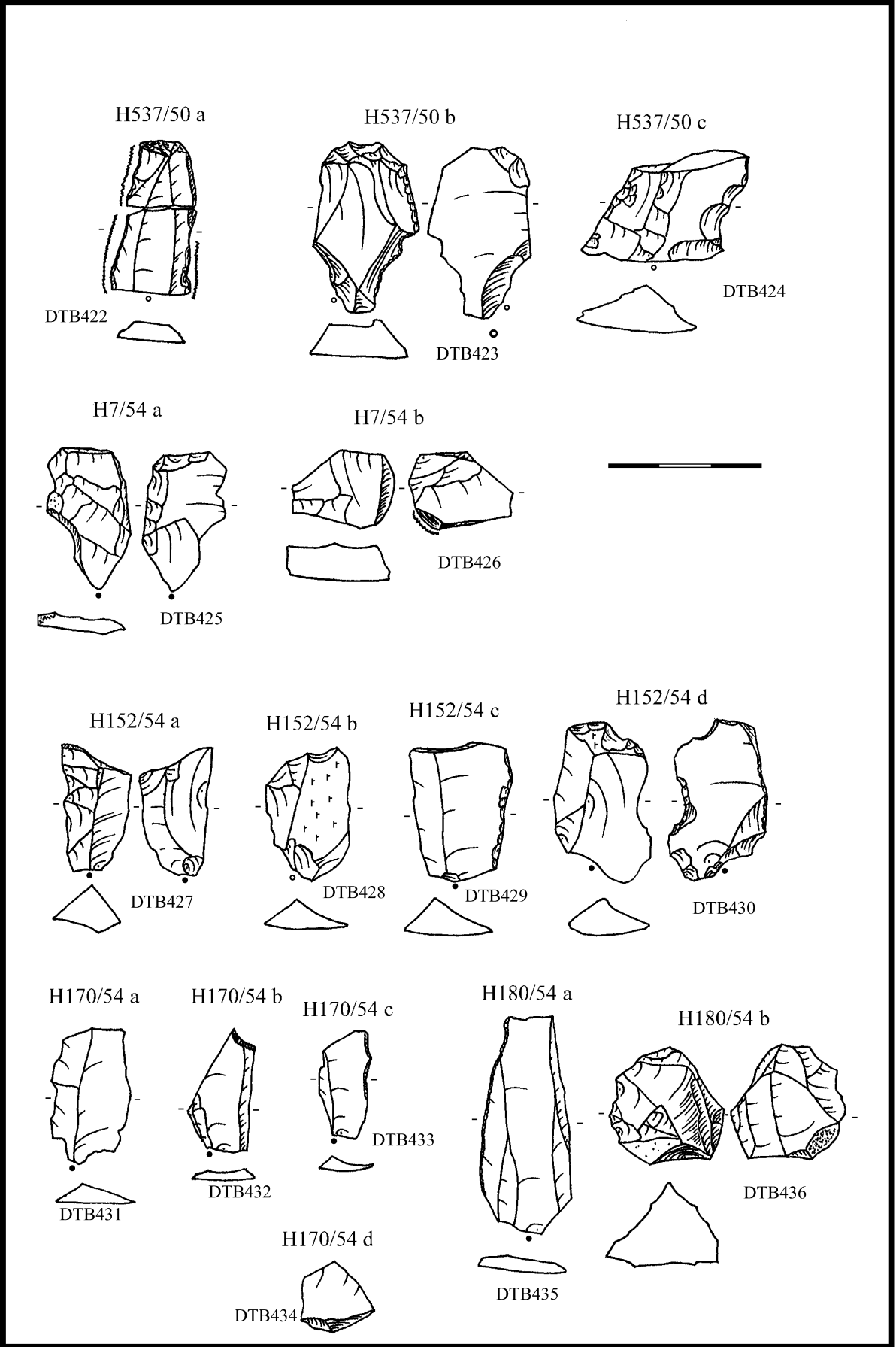

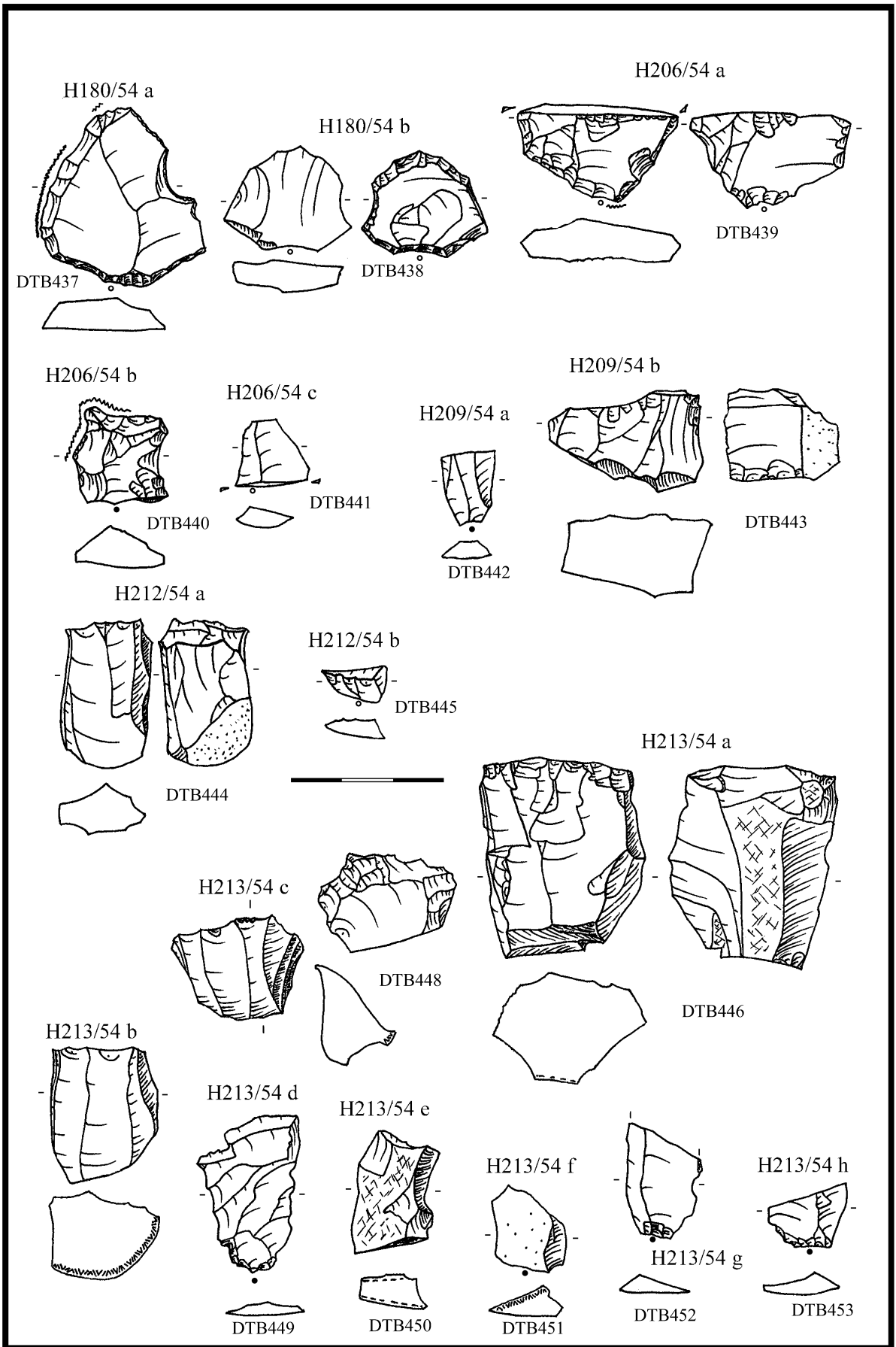

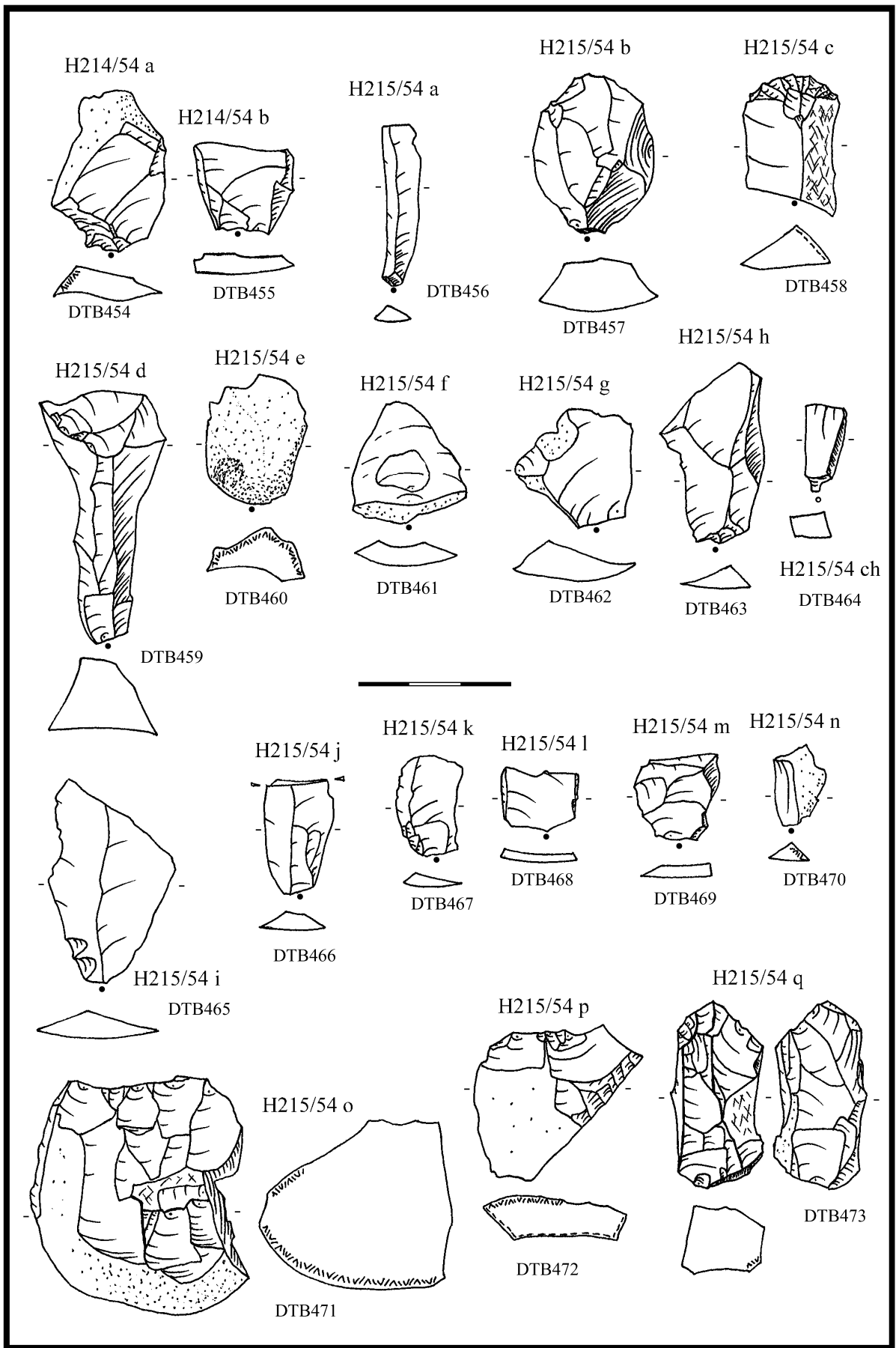

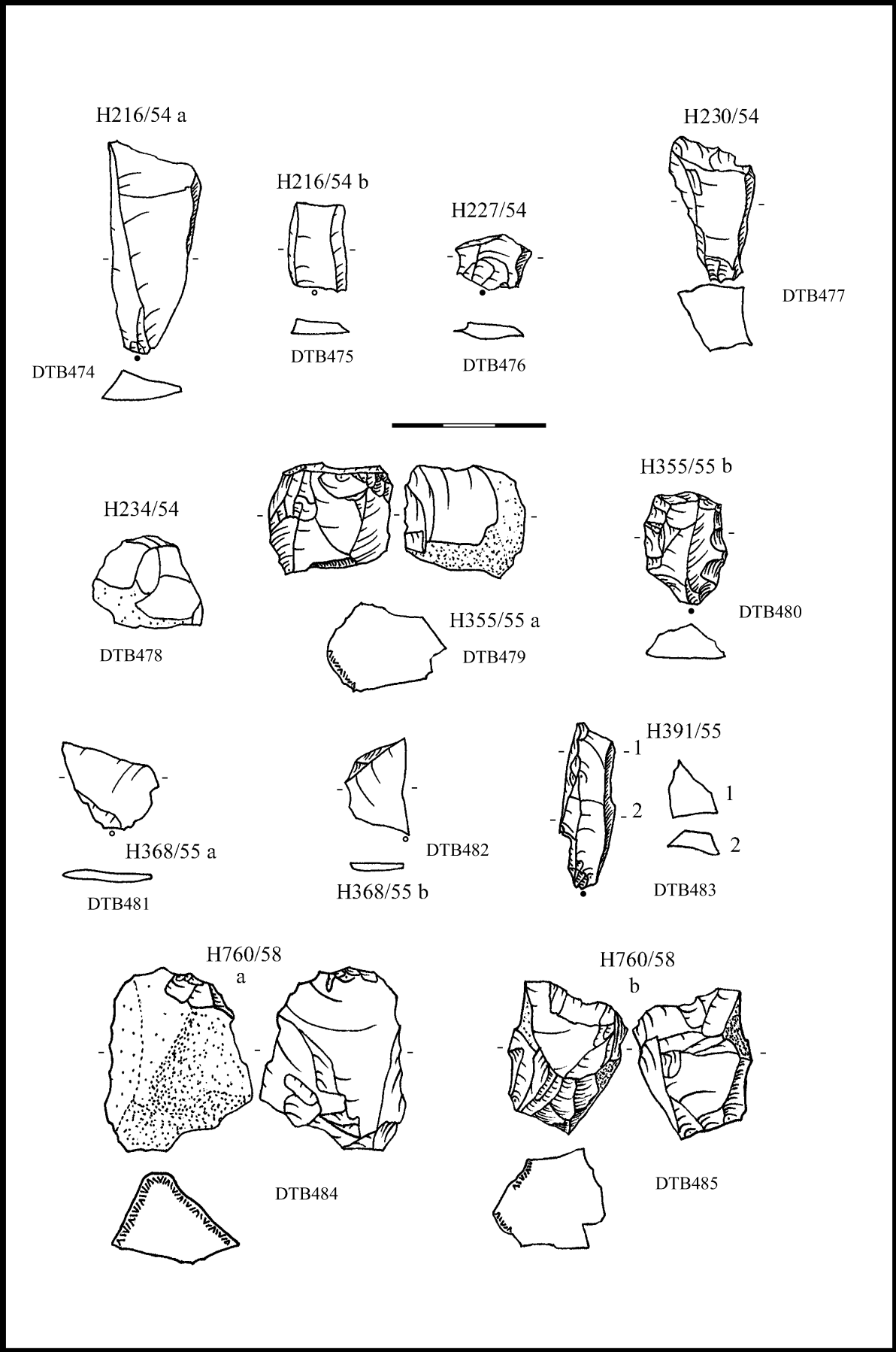

DOMAMYSLICE „Úzké“ (o. Prostějov) PLAT

Literatura

-

Nálezová zpráva

Šmíd, M. akce 33/95 ÚAPP

Nálezové okolnosti

Při výzkumu v červenci až září roku 1995 byly zjištěny zbytky výrobního objektu s pecí. Rozměry objektu č. 7 dosahovaly 400x280x30-40 cm, delší osa směřovala Z-V. Ve východní části byl zaplněn mazanicovou krou, v západní kamennou destrukcí. Situaci doplňovaly tři dochované kúlové jamky. Kromě platěnické keramiky a mazanice objekt obsahoval zlomek kamenné mlecí soupravy a štípanou industrii (33/95-7/34).

Uložení:

muzeum Prostějovska Prostějov

Analýza ŠI a obrazová dokumentace

DTB	surovina	kvalita suroviny	typ	uložení
2481	drahanský křemeneč	kvalitní	zlomek SÚ	Muzeum Prostějov ič. 140289

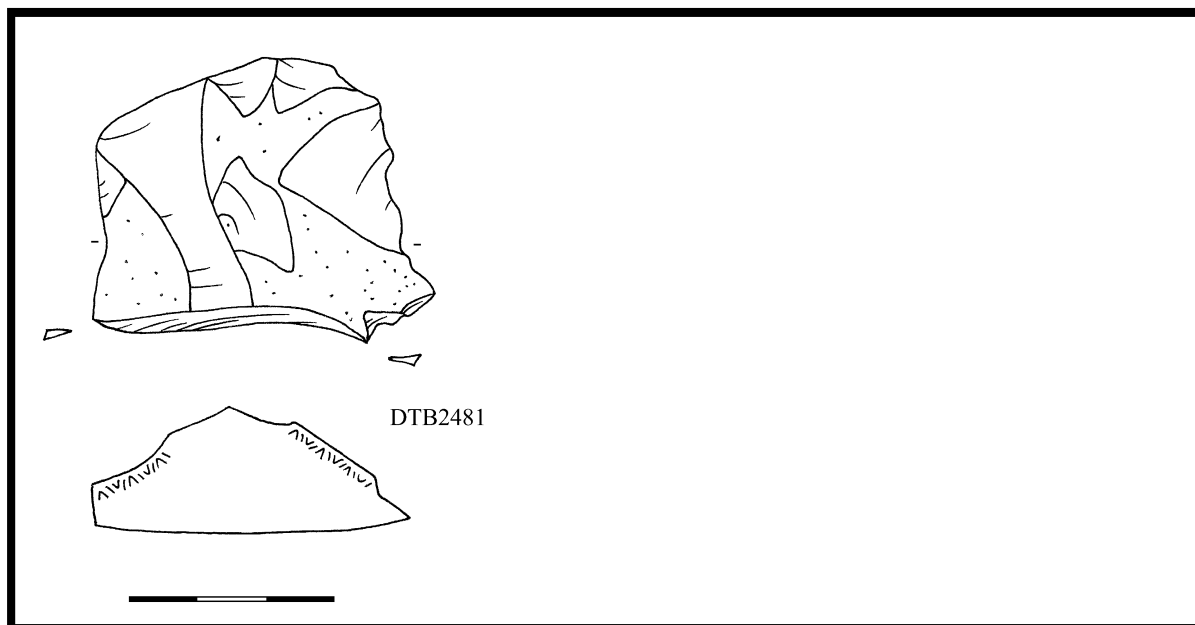

DRNOVICE „U propasti“ (o. Vyškov) HO

Literatura

-

Nálezová zpráva

Mikulková, B. NZ 2/96 ÚAPP

Nálezové okolnosti

Část halštatského pohřebiště byla prozkoumána v měsících červen až srpen roku 1996, ve dvou hrobech horákovské kultury byla zjištěna i štípaná industrie.

V hrobě 6/96 bylo nalezeno bohaté vybavení keramikou, v nádobě 13 byla uložena štípaná industrie (A 10774), pískovcový brousek, bronzový kroužek, zlomky železné tyčinky a další železné zlomky. V hrobě byl dále uložen železný nůž a jehlice, železné i bronzové náramky a zlomky, bronzová spirálka a dva přesleny také uložené v nádobě.

V hrobě 17/96 byla kromě pohřbu uložena početná keramika, 18 závěsků s provrtem a štípaná industrie (A 10872), zřejmě translokovaná ze staršího sídliště.

Uložení:

Muzeum Vyškovska Vyškov

Analýza ŠI a obrazová dokumentace

DTB	surovina	kvalita suroviny	typ	určení	poznámka k určení	uložení
2119	brekcie KL I	vhodná	RN na BÚ s PB	pilka	bifaciální, s PB	Vyškov muzeum, A10774
2120	SGS	jemná	L			Vyškov muzeum, A10872

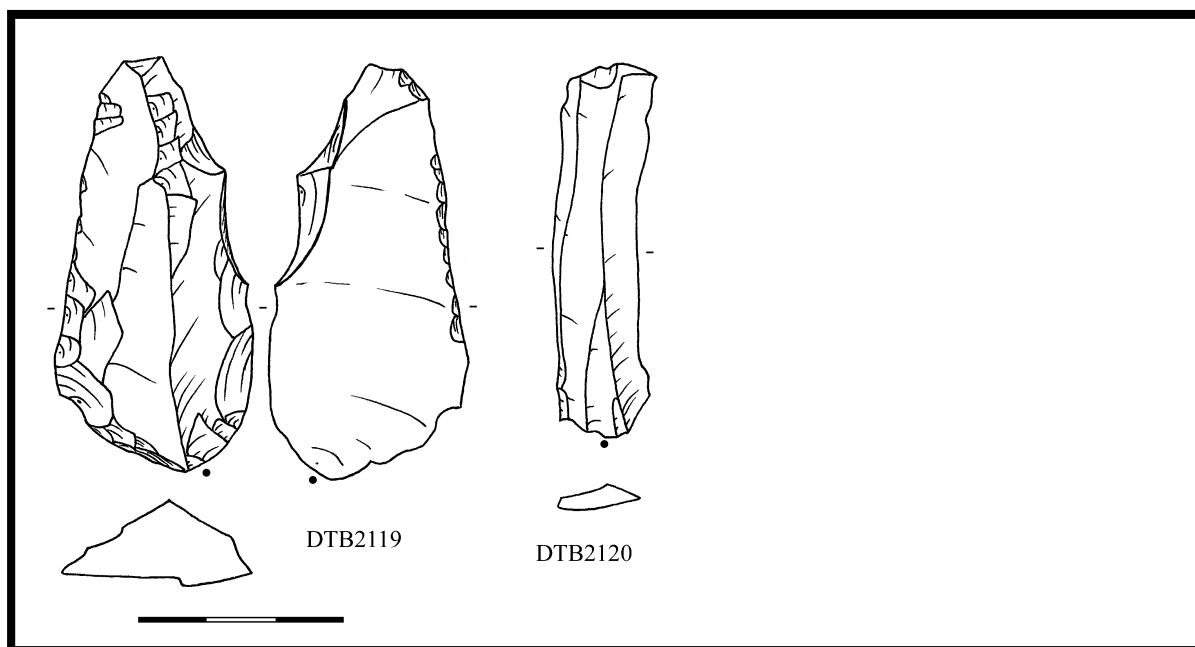

DRNOVICE „Za lesní správou“ (o. Vyškov) SMK, VE

Literatura

-

Nálezová zpráva

Šmíd, M. NZ 316/01 ÚAPP

Nálezové okolnosti

Na sídlišti SMK a velatické kultury byla ve třech objektech zjištěna štípaná industrie. V sídlištním objektu 505 byl nalezen kostrový pohřeb (hrob 1), keramika SMK i SPP velatické fáze, zlomky mazanice, zvířecí kosti a štípaná industrie (A 11262).

V sídlištním objektu 518 byla keramika SMK, štípaná industrie (A 11834), přeslen, tkalcovské závaží, kostěné šídlo, zlomky mazanice a zvířecí kosti.

V sídlištním objektu 538 byla nalezena keramika SMK, štípaná industrie (A 12402), zlomky mazanice a zvířecí kosti.

Uložení:

Muzeum Vyškovska Vyškov

Analýza ŠI a obrazová dokumentace

DTB	objekt	surovina	kvalita sur.	typ	uložení
2121	obj. 505 (s kostrou)	KL I	kvalitní	BÚ	Vyškov muzeum, A11268
2122	obj. 518	MJR	jemná	KÚ s KB	Vyškov muzeum, A11834
2123	obj. 538	KL II/SGS	jemná	BÚ	Vyškov muzeum, A12402

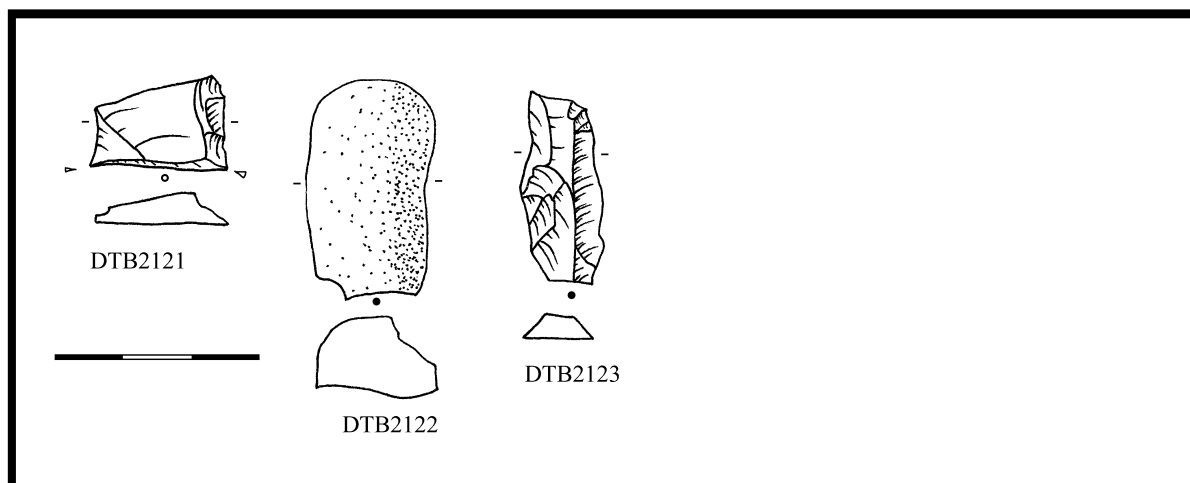

DRYSICE „Na Čtvrkách“ (o. Vyškov) ÚK

Literatura

-

Nálezová zpráva

zřejmě výzkum AÚB 1981

Nálezové okolnosti

Sídliště únětické kultury, objekt 11 obsahoval únětickou keramiku, štípanou industrii, břidlicovou sekerku a zvířecí kosti.

Uložení:

muzeum Vyškovska Vyškov

Analýza ŠI a obrazová dokumentace

DTB	surovina	kvalita suroviny	typ	uložení
2136	KL I	kvalitní	PÚ s PB	Vyškov muzeum, A8216



DRŽOVICE „Pastviska“ (o. Prostějov) LPP

Literatura

-

Nálezová zpráva

NZ132/48 AÚB

Nálezové okolnosti

V poloze Pastviska odkryl A. Gottwald lužické a slezské objekty, kromě keramiky a přeslenů je zmíněna i štípaná industrie.

Uložení:

Muzeum Prostějovska Prostějov

Analýza ŠI a obrazová dokumentace

DTB	surovina	kvalita suroviny	typ	určení	poznámka k určení	uložení
2477	KL II	jemná	RN na BÚ	srpovka	bifaciální s RB, lesk BL	Muzeum Prostějov ič. 031116

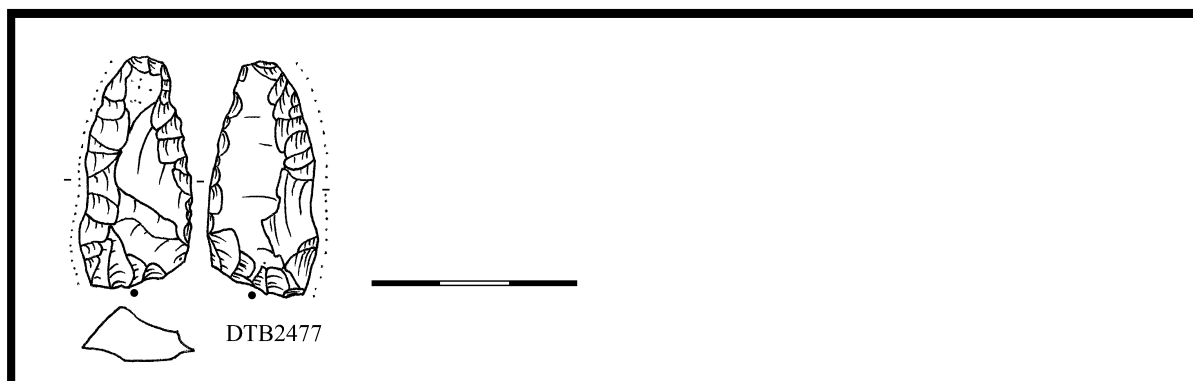

DRŽOVICE „U hřbitova“ (o. Prostějov) DSN

Literatura

-

Nálezová zpráva

NZ UAPP Brno

Nálezové okolnosti

Z pohřebiště DSN pochází z hrobu 4 kromě jiného i štípaná industrie. V hrobě byl pohřben muž se saxem po levé ruce, s bronzovou přezkou, několika železnými předměty a kamennou pilkou.

Uložení

Muzeum Prostějovska Prostějov

Analýza ŠI a obrazová dokumentace

DTB	surovina	kvalita sur.	typ	určení	poznámka k určení	uložení
2482	KL I	kvalitní	RN na BÚ	pilka	bifaciální, s RB, ventral zcela zakryt rzí	Muzeum Prostějov ič. 106273

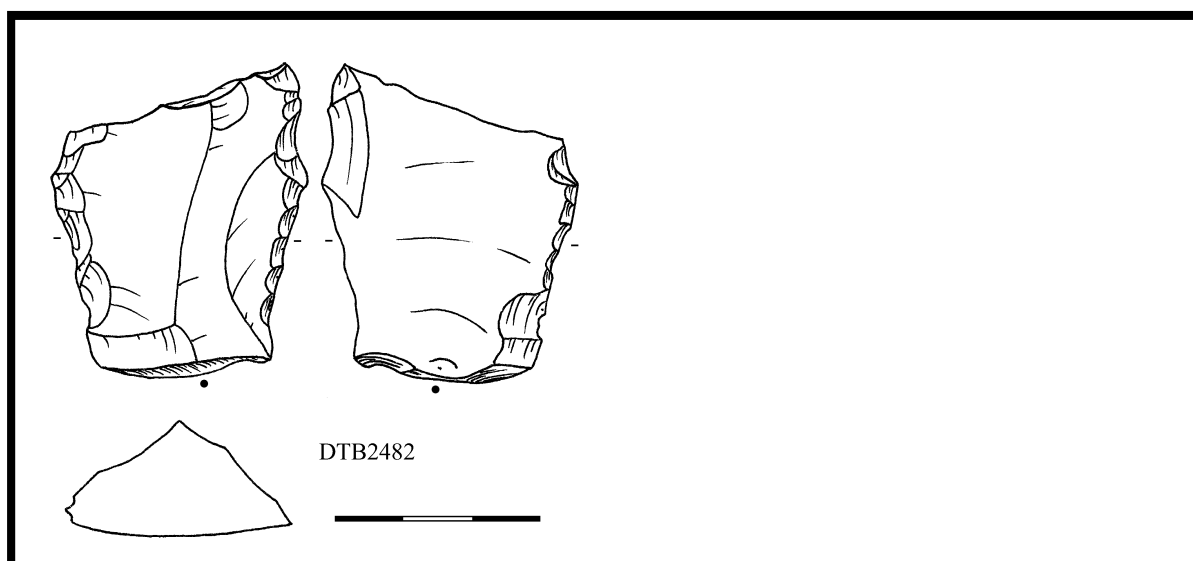

DUBŇANY „Nivky“ (o. Břeclav) ÚK

Literatura

-

Nálezová zpráva

-

Nálezové okolnosti

Poloha se nachází v severní části katastru obce, na malé vyvýšenině v úhlu mezi tokem Kyjovky a železniční tratí k Mistřínu. Povrchovým sběrem získal Martin Hložek rohovou pilku.

Uložení:

soukromá sbírka Martina Hložka

Analýza ŠI a obrazová dokumentace

DTB	surovina	kvalita suroviny	typ	určení	poznámka k určení	uložení
5	MJR	kvalitní	RN na BÚ	pilka	bifaciální, s RB	Martin Hložek/1



DYJÁKOVICE IA (o. Znojmo) ÚK

Literatura

-

Nálezová zpráva

-

Nálezové okolnosti

Povrchovým sběrem získal Milan Vokáč soubor 15 ks štípané industrie. Poloha se nachází východně od obce, v úhlu křížení silnice z Dyjákovice do Hevlína s tokem hevlínského vodního kanálu.

Uložení:

soukromá sbírka Milana Vokáče

Analýza ŠI a obrazová dokumentace

DTB	surovina	kvalita suroviny	typ	určení	uložení
176	KL I	kvalitní	SÚ s KB		Milan Vokáč/1
177	KL I	kvalitní	SÚ s PB		Milan Vokáč/2
178	KL I	vhodná	MR na SÚ s KB		Milan Vokáč/3
179	KL I	kvalitní	SÚ		Milan Vokáč/4
180	KL I	kvalitní	VÚS s KB		Milan Vokáč/5
181	brekcie KL I	kvalitní	BÚ		Milan Vokáč/6
182	KL I	kvalitní	BÚ		Milan Vokáč/7
183	brekcie KL I	nekvalitní	BÚ		Milan Vokáč/8
184	KL I	kvalitní	BÚ s kort. bází		Milan Vokáč/9
185	KL I	nekvalitní	SÚ		Milan Vokáč/10
186	KL I	kvalitní	BÚ		Milan Vokáč/11
187	KL I	kvalitní	SÚ s KB		Milan Vokáč/12
188	KL I	kvalitní	RN na SÚ s KB	drasadlo	Milan Vokáč/13
189	KL I	kvalitní	jádro	zbytek jádra	Milan Vokáč/14
190	KL I	kvalitní	jádro	mikrojádro na Ú ploché BD	Milan Vokáč/15

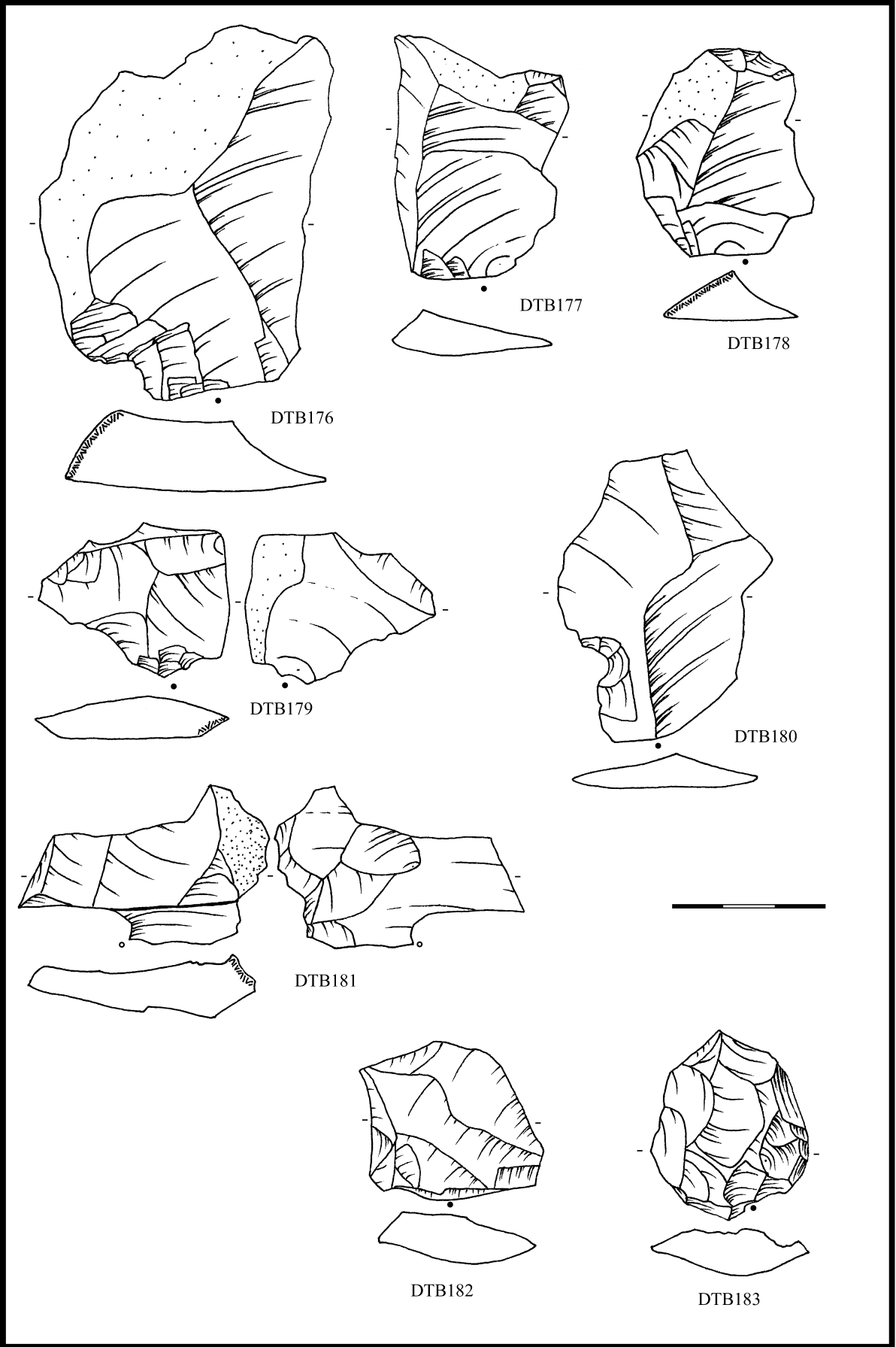

DTB176

DTB177

DTB178

DTB179

DTB180

DTB181

DTB182

DTB183

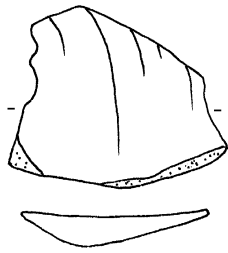

DTB184

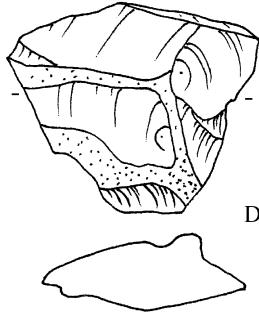

DTB185



DTB186

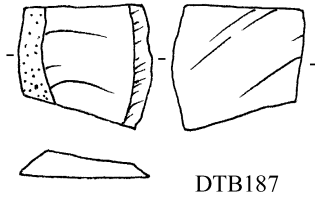

DTB187

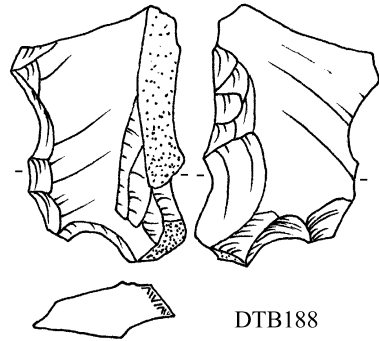

DTB188

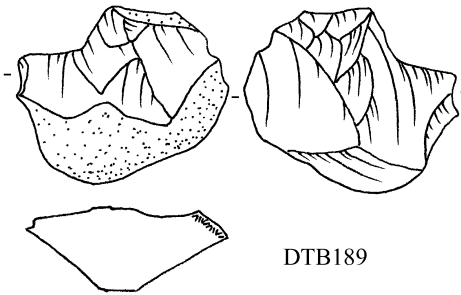

DTB189

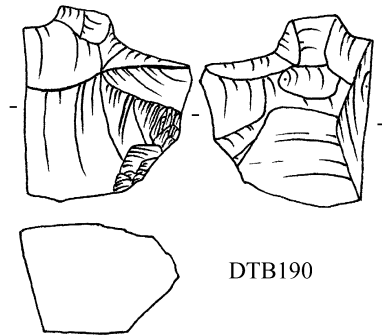

DTB190

DŽBÁNICE „Střední vinohrady“ (o. Znojmo) ÚK

Literatura

-

Nálezová zpráva

-

Nálezové okolnosti

Soubor je evidován jako obsah rozoraného únětického objektu 1 z roku 1961. Kromě ŠI obsahoval keramiku, zvířecí kosti, kostěnou industrii a lastury.

Uložení:

Muzeum Moravský Krumlov

Analýza ŠI a obrazová dokumentace

DTB	surovina	kvalita suroviny	typ	určení	uložení
2197	KL I	kvalitní	SÚ s KB		Moravský Krumlov muzeum,150
2198	KL I	kvalitní	BÚ s PB		Moravský Krumlov muzeum,151
2199	KL I	jemná	RN na BÚ	drasadlo	Moravský Krumlov muzeum,152
2200	KL I	kvalitní	BÚ s KB		Moravský Krumlov muzeum,153

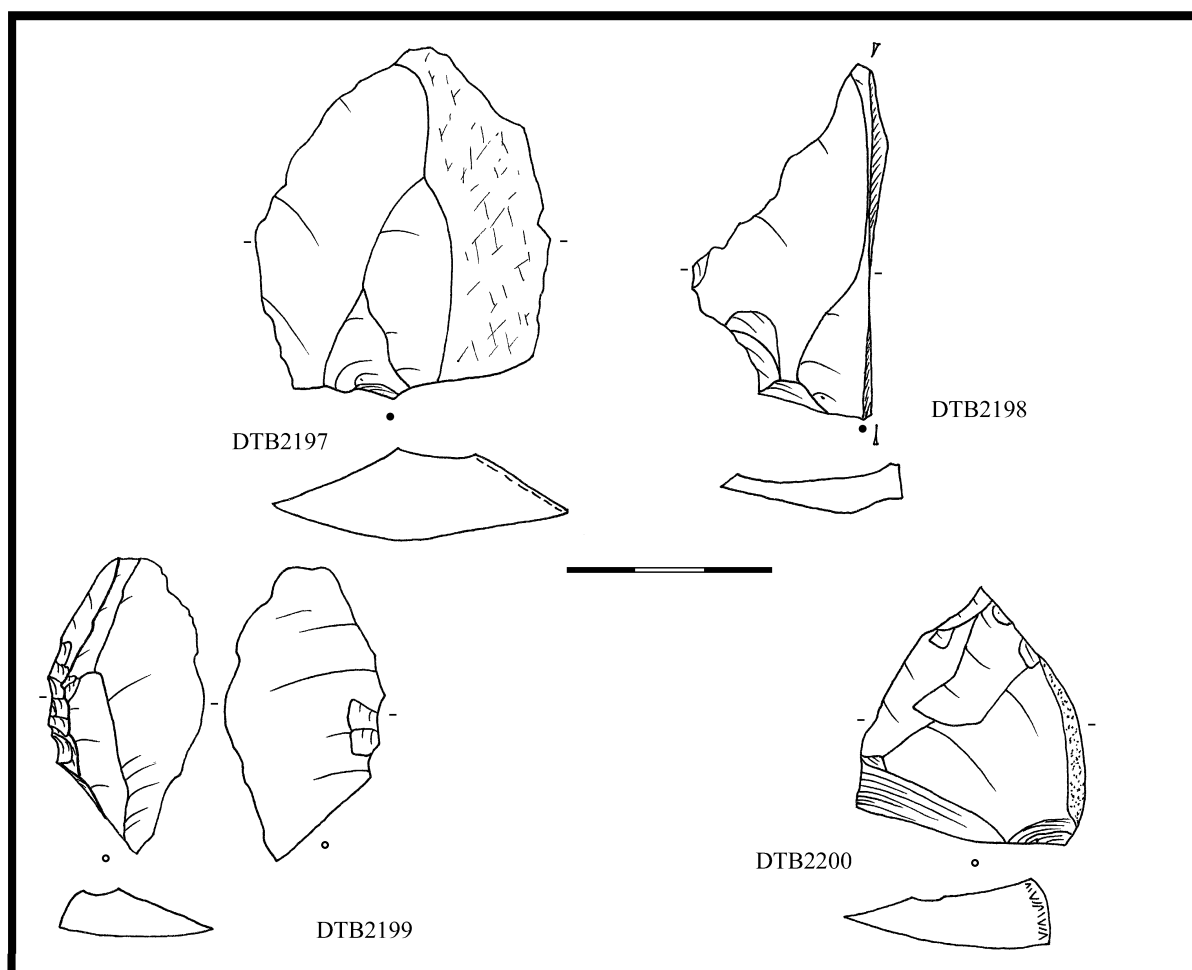

HODĚJICE „Hony/Plynovod Slavkov jih“ (o. Slavkov) DSN

Literatura

-

Nálezová zpráva

Kos, P. NZ 92/96 ÚAPP

Kos, P. NZ 76/98 AÚB

Nálezové okolnosti

Při záchranném výzkumu na trase plynovodu Hodějice-Nížkovice-Slavkov byla prozkoumána plocha SZ od obce Heršpice, v trati Újezdky, Zadní díly, Přední malá pole a Hony na levém břehu řeky Litavy. V poloze Hony byla jako objekt 507 (na plánu bod 9) zjištěna i polozemnicová chata z období DSN. Jáma měla obdélníkový půdorys orientovaný V-Z a neckovitý profil, rozměry 450x320x25 cm, 10 kúlových jamek. Ve výplni (kontext 113 a 507) byla nalezena keramika typu Murga s jemnou vlešťovanou výzdobou, železné očko, dva kusy štípané industrie (i. č. 92/96-113) a zvířecí kosti.

Uložení: Muzeum Vyškovska Vyškov

Analýza ŠI a obrazová dokumentace

DTB	surovina	kvalita suroviny	typ	určení	poznámka k určení	uložení
2132	KL I	kvalitní	MR na SÚ s PB	pilka	unifaciální, s PB	Vyškov muzeum, 92/96-113
2133	SGS	jemná	BÚ			Vyškov muzeum, 92/96-113

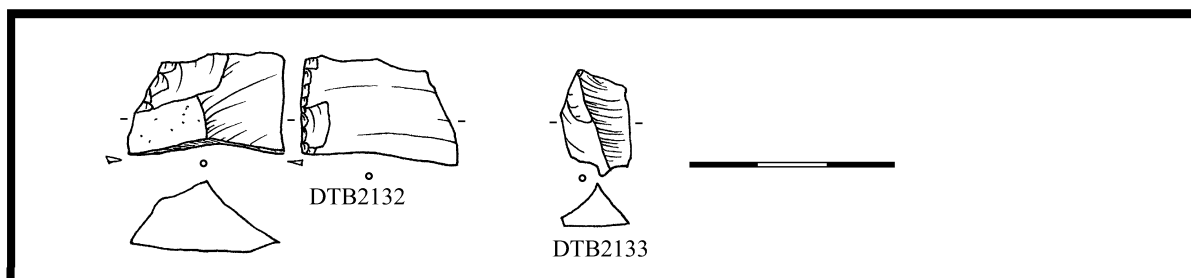

HODONICE „bytové domy“ (o. Znojmo) ÚK, VĚ

Literatura

-

Nálezová zpráva

Čižmář, Z. NZ180/03 ÚAPP

Nálezové okolnosti

Roku 2003 bylo zkoumáno únětické a věteřovské sídliště v Hodonicích, při stavbě bytových domů (ul. na Vinici) jižně od vlakové stanice. Zjištěny byly objekty lengyelské, únětické, věteřovské kultury. Objekty 500, 502 a 505 patřily mladšímu únětickému stupni a věteřovské kultuře. Kromě ŠI obsahovaly běžný sídlištní materiál – keramiku, kosti zvířat, kostěnou a broušenou industrii, mazanici, lastury atd.

Uložení

ÚAPP Znojmo, nyní zřejmě Jihomoravské muzeum Znojmo

Analýza ŠI a obrazová dokumentace

DTB	objekt	surovina	kvalita suroviny	typ	určení	poznámka k určení	uložení
2156	obj. 500	KL II	jemná	BÚ			ÚAPP Znojmo A31403/28
2157	obj. 500	KL II	jemná	SÚ s PB			ÚAPP Znojmo A31403/29
2158	obj. 502	KL II	jemná	RN na BÚ	pilka	bifaciální, bez boku	ÚAPP Znojmo A31403/258
2159	obj. 505	KL I + KL II	jemná/kvalitní	RN na BÚ	drasadlo		ÚAPP Znojmo A31403/373
2160	obj. 505	KL II	jemná	BÚ s KB			ÚAPP Znojmo A31403/374

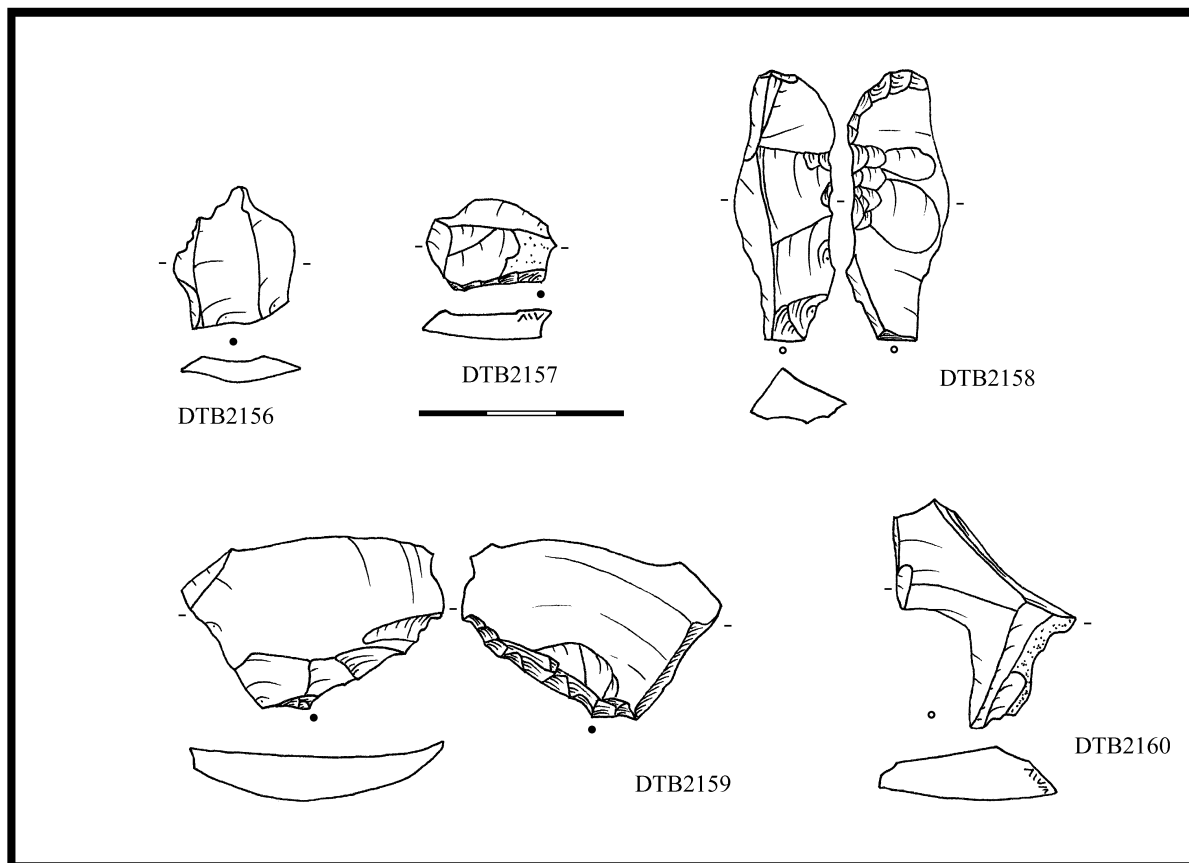

HODONICE „Loydova cihelna“ (o. Znojmo) VĚ

Literatura

1. TIHELKA, K. 1960: Moravský věteřovský typ I, PA LI/1, 27-135, zvl. 84, 124

Nálezová zpráva

Stuchlíková, Jana - Stuchlík, Stanislav: Hodonice, okres Znojmo, sídliště kultury s moravskou malovanou keramikou, věteřovské a halštatské kultury, výzkum v letech 1977 a 1978, vázaná nálezová zpráva 465/83 AÚ Brno

Rakovská, Jana - Stuchlík, Stanislav: Hodonice, okres Znojmo, sídliště věteřovské kultury, výzkum v roce 1979, vázaná nálezová zpráva 329/82 AÚ Brno

Přichystal, Antonín 1317/01, petrografické určení surovin ze dne 7.6. 2001

Nálezové okolnosti

Lokalitu objevil roku 1888 J. Palliardi, povrchové sběry později prováděli i Fr. Vildomec, A. Vrbka a V. Vildomec. Tihelkou zmiňované nálezy, uložené v MZM, se nepodařilo dohledat. Z nálezové zprávy 465/83 Stuchlíková - Stuchlík: lokalita se nachází na mírném jihozápadním svahu v severovýchodní části dnešní obce, 1 km severně od toku Dyje. pravěké objekty jsou zahlobeny do spraše, která směrem k severu přechází ve štěrkopísk. Roku 1978 byla odkryta plocha asi 200 m², ale objekty 5, 6, 15, 22 a 26 byly odtěženy ještě před zakreslením. Roku 1979 byl výzkum dokončen. Kromě objektů MMK 10 a 24 a halštatského objektu 26 jsou všechny věteřovské, sídlištního charakteru. V objektech 1 a 38 byl i lidský pohřeb. Štípaná industrie byla zjištěna ve věteřovských objektech 1, 3, 4, 9, 11, 12, 13, 16, 18, 19, 20, 28, 29, 33, 35 a 36.

Objekt 1: sídlištní jáma kónického průřezu, oválný půdorys o průměru hrdla 182-225 cm, dno o průměru 290 cm, hloubka 90 cm. Při dně ležela lebka dítěte kategorie infans III (určil J Chochol) věku 7-8 let. Prokázána je násilná smrt jedince, nelze pouze rozhodnout, zda smrtící byla dekapitace nebo proražení mozkovny. Není vyloučeno, že lebka byla původně v hrncovité nádobě nalezené poblíž. Dále objekt obsahoval keramiku, mazanici, zlomky kamenných podložek, štípanou industrii (A 27203 - A 27206), ovčí žebro, část mozkovny štěněte a říční škeble.

Objekt 3: sídlištní jáma kónického průřezu, kruhový půdorys o průměru hrdla 190 cm, dno o průměru 230 cm, hloubka 40 cm, zásyp tvořila jednodolitá popelovitá hlína. Obsahoval keramiku, zlomek hliněného závaží, část přeslenu, mazanici, štípanou industrii (A 27403 - A 27414) a zvířecí kosti z nichž byl určen *Lepus*.

Objekt 4: sídlištní jáma kónického průřezu, oválný půdorys o průměru hrdla 192-240 cm, dno o průměru 250 cm, hloubka 74 cm., zásyp tvořila hlína promísená se spraší a šedá popelovitá hlína s uhlíky. Obsahoval četnou keramiku, mazanici, štípanou industrii (A 27971 - A 27975), zvířecí kosti a říční škeble. Amorfní slitek bronzoviny pochází zřejmě z narušeného objektu 7. Uhlíky určil E. Opravil jako *Quercus* sp.

Objekt 9: pro výzkum zůstala zachována jen polovina objektu s téměř kolmými stěnami, průměr hrdla 186 cm, dno o průměru 196 cm, hloubka 50 cm, zásyp z jednodolité šedočerné hlíny. Prolíná se s kúlovou jamkou - objekt 31, bez nálezů. Při dně byly zjištěny větší kusy mazanice a uhlíky, ve východní části koflík s několika obilnými zrnky, dále keramika, malé hliněné závaží, štípaná industrie s pilkovitou retuší (A 26601 - A 26606), část kamenné znotěrky a zvířecí kosti. Pilkovitá retuš ŠI jsem určila jako velmi setřenou srpovou retuš s leskem, která je často výrazněji opotřebená na dorzalu. E. Opravil určil uhlíky jako *Fagus silvatica* a *Quercus* sp. a zrnka jako směs pšenice jednozrnky a dvouzrnky.

Objekt 11: zachována byla jen jižní polovina kónické jámy s průměrem hrdla 136 cm, průměrem dna 186 cm a hloubkou 70 cm. V zásypu byly patrné dvě vrstvy, svrchních 30 cm tvořila hnědá hlína promísená spraší, spodní vrstvu pak šedočerná humusovitá hlína s většinou

nálezů. Jednalo se o keramiku, štípanou industrii (A 26836 - A 26837), část přeslenu a zvířecí kosti.

Objekt 12: sídlištní jáma kónického průřezu, nepravidelně kruhový půdorys o max. průměru hrdla 208 cm, dno o průměru 200 cm, hloubka 26-32 cm. V zásypu byly patrné dvě vrstvy, svrchní šedá popelovitá a spodní světlehnědá. Objekt obsahoval keramiku, štípanou industrii (A 26794) a zvířecí kosti.

Objekt 13: sídlištní jáma kónického průřezu, nepravidelně kruhový půdorys o průměru hrdla 210-230 cm, dno o průměru 224-250 cm, hloubka 32-36 cm. V zásypu byly patrné tři vrstvy, svrchní šedá popelovitá, střední hnědá promíšená se spraší s většinou nálezů a spodní jen ve východní části. Objekt obsahoval keramiku, bronzový terčík, štípanou industrii (A 26959) a zvířecí kosti.

Objekt 16: sídlištní jáma kónického průřezu, kruhový půdorys o průměru hrdla 230 cm, dno o průměru 254 cm, hloubka 58-62 cm. V zásypu byly patrné dvě vrstvy, svrchní hnědá, místy popelovitá s nálezy a spodní hnědá promíšená se spraší. Objekt obsahoval keramiku, drobné hliněné závaží, část přeslenu, kostěnou industrii, štípanou industrii (A 26684 - A 26685), zvířecí kosti a říční škeble.

Objekt 18: sídlištní jáma kónického průřezu, nepravidelně kruhový půdorys o průměru hrdla 146-160 cm, dno o průměru 218 cm, hloubka 86-90 cm. Rozlišeny byly čtyři vrstvy. Svrchní hnědá promíšená se spraší sahala do hloubky 40 cm a při okrajích až 60 cm, obsahovala mazanici s otisky kůlů a zlomky masivních hliněných závaží. Druhou, 26 cm mocnou vrstvu tvořila propálená hlína s mazanicí a anatomicky uloženou zvířecí kostrou. Třetí vrstva tvořila jen 8 cm mocnou čouku šedé popelovité hlíny, spodní vrstva byly světlehnědá a obsahovala dvě neúplné zvířecí kostry částečně zakryté velkými kameny na dně. Z obsahu jámy dále pochází kostěná industrie, štípaná industrie (A 27033), otloukač, kamenná podložky, říční škeble a uhlíky. Ty určil E. Opravil jako Quercus sp.

Objekt 19: sídlištní jáma kónického průřezu, nepravidelně kruhový půdorys o průměru hrdla 216-222 cm, dno o průměru 255 cm, hloubka 64 cm. V zásypu bylo rozlišeno pět vrstev, svrchních 20 cm hnědá hlína promíšená spraší, pod ní 30 cm šedočerné hlíny. Vrstvy III a IV obsahovaly většinu nálezů, žlutohnědá vrstva III byla zjištěna na východní straně objektu, šedohnědá zrnitá vrstva IV na západní straně. Na dně jámy byla tenká vrstva propálené hlíny. Jáma obsahovala keramiku, štípanou industrii (A 27807b), zvířecí kosti a říční škeble.

Objekt 20: sídlištní jáma kónického průřezu, kruhový půdorys o průměru hrdla 194-198 cm, dno o průměru 255 cm, hloubka 40 cm, patrný je červený výpal stěn. Rozlišeny jsou dvě vrstvy, svrchní hnědá zrnitá zaplňuje většinu jámy, spodní tvavěhnědošedá se vyskytuje jen při dně na východní straně s max. mocností 22 cm. Uprostřed jámy byly shluky mazanice, dále keramika, štípaná industrie (A 27281 - A 27283) a zvířecí kosti.

Objekt 28: sídlištní jáma kónického průřezu, kruhový půdorys o průměru hrdla 190 cm, dno o průměru 254 cm, hloubka 150 cm. Rozlišeny jsou čtyři vrstvy: svrchní popelovitá do hloubky 32 cm, pod ní hnědá promíšená se spraší 20 cm mocná, dále hnědošedá svažující se na jihozápad s max. mocností 50 cm a spodní žlutohnědá, která pochází z výplně sousední starší jámy 32. Věteřovské vrstvy obsahovaly keramiku, mazanici, uhlíky, kostěnou industrii, štípanou industrii (A 27052 - A 27057, A 27131, A 27138, A 27289 - A 27292), zvířecí kosti, říční škeble, kousek červeného barviva a zlomky slepence s obsahem železa.

Objekt 29: není uveden v popisu objektů v nálezových zprávách, pouze ve výčtu nálezů. Obsahoval početnou štípanou industrii označenou inventárními čísly: 165/79 čepelovitý úštěp s hrubou ventrální retuší (drasadlo) z rohovce jsem identifikovala jako A 27884, 166 čtyři rohovcové úštěpy jako A 27885/A-D, 167 devět kusů rohovcových úštěpů a odpadu jako A 27886/1-8 přičemž tedy jeden v JM Znojmo chybí.

Objekt 33: sídlištní jáma kónického průřezu, nepravidelně kruhový půdorys o průměru hrdla 216-258 cm, dno o průměru 272 cm, hloubka 30-46 cm. Zasahuje do objektů 10 a 21. Zásyp

tvořila jednodlná hnědočerná humusovitá hlína s obsahem keramiky, mazanice, části tzv. náustku, kostěné industrie, štípané industrie (A 26841), uhlíků určených E. Opravilem jako Quercus sp., zvířecích kostí a říčních škeblí.

Objekt 35: sídlištní jáma kónického průřezu, nepravidelně kruhový půdorys o průměru hrdla 166-178 cm, dno o průměru 200-216 cm, hloubka 66-84 cm. Zásyp tvořila šedohnědá popelovitá hlína, v 70 cm hloubky se objevil blok čistě spraše, dno bylo místy vypáleno do červena. Obsahoval keramiku, štípanou industrii (A 27714), část zmotěrky a zvířecí kosti.

Objekt 36: sídlištní jáma polokónického průřezu (na severu stěny kolmé, na jihu ustupující), nepravidelně kruhový půdorys o průměru hrdla 130-148 cm, dno o průměru 160 cm, hloubka 50 cm. Obsahovala hnědošedou popelovitou hlínu místy promísenou s pískem a šterkem. Ve výplni byla keramika, štípaná industrie (A 27702), zvířecí kosti a říční škeble.

Uložení:

Jihomoravské muzeum Znojmo

Analýza ŠI a obrazová dokumentace

DTB	objekt	surovina	kvalita suroviny	typ	určení	uložení
16	č. 28	KL I	kvalitní	RN na BÚ s Pboky	dvojzobec	JMM Znojmo, A 27289
17	č. 28	KL I	kvalitní	KÚ		JMM Znojmo, A 27292
18	č. 28	KL I	kvalitní	SÚ s PB		JMM Znojmo, A 27291
19	č. 28	KL I	kvalitní	BÚ s Pboky		JMM Znojmo, A 27290
20	č. 36	KL I	kvalitní	RN na SÚ s KB	pilka, unifaciální, s KB	JMM Znojmo, A 27702
21	č. 29	KL I	nekvalitní	RN na metrické L	pilka, unifaciální, s PB/RB	JMM Znojmo, A 27884
22	č. 3	KL I	kvalitní	RN na BÚ s KB	srpovka, unifac. s RB, lesk D příčný	JMM Znojmo, A 27403
23	č. 3	KL I	kvalitní	RN na BÚ s kort. bází	neretušovaný nůž s RB	JMM Znojmo, A 27407
24	č. 3	KL I	kvalitní	BÚ		JMM Znojmo, A 27404
25	č. 3	KL I	kvalitní	MR na BÚ	dlátka	JMM Znojmo, A 27411
26	č. 3	KL I	kvalitní	BÚ s PB		JMM Znojmo, A 27409
27	č. 3	KL I	kvalitní	BÚ (šupina)		JMM Znojmo, A 27412
28	č. 3	KL I	kvalitní	BÚ (šupina)		JMM Znojmo, A 27414
29	č. 3	KL I	kvalitní	BÚ s PB		JMM Znojmo, A 27405
30	č. 3	KL I	jemná	RN na BÚ	neretušovaný nůž s RB	JMM Znojmo, A 27410
31	č. 3	KL I	vhodná	BÚ		JMM Znojmo, A 27406
32	č. 3	KL I	kvalitní	BÚ s PB		JMM Znojmo, A 27408
33	č. 3	KL I	kvalitní	BÚ (šupina)		JMM Znojmo, A 27413
34	č. 11	KL I	kvalitní	BÚ		JMM Znojmo, A 26836
35	č. 11	KL I	kvalitní	SÚ s KB		JMM Znojmo, A 26837
36	č. 1	KL I	kvalitní	janus BÚ s PB		JMM Znojmo, A 27203
37	č. 1	KL I	kvalitní	RN na SÚ s KB	pilka, bifaciální, s KB	JMM Znojmo, A 27204
38	č. 1	KL I	kvalitní	RN na SÚ s KB	srpovka, bifaciální s KB, lesk BL	JMM Znojmo, A 27205
39	č. 1	KL I	kvalitní	BÚ s PB		JMM Znojmo, A 27206
40	č. 20	KL I	kvalitní	RN na SÚ s KB + PB	dlátka	JMM Znojmo, 27281
41	č. 20	KL I	kvalitní	RN na BÚ s kort.bází	drasadlo	JMM Znojmo, A 27282
42	č. 20	KL I	vhodná	RN na BÚ	tzv. hrubší pilka, unifaciální, s RB	JMM Znojmo, A 27283
43	č. 9	KL I	kvalitní	RN na L s PB	srpovka, bifaciální s PB, lesk BL	JMM Znojmo, A 26601
44	č. 9	KL I	kvalitní	RN na L	srpovka, bifaciální bez boku, lesk BL	JMM Znojmo, A 26602
45	č. 9	KL I	kvalitní	RN na PÚ	srpovka, bifaciální s RB, lesk BL	JMM Znojmo, A 26603
46	č. 9	KL I	kvalitní	RN na BÚ	srpovka, bifaciální s RB, lesk BL	JMM Znojmo, A 26604
47	č. 9	KL I	kvalitní	RN na BÚ	srpovka, bifaciální s RB, lesk BL	JMM Znojmo, A 26605
48	č. 9	KL I	kvalitní	RN na BÚ	srpovka, bifaciální s RB, lesk BL	JMM Znojmo, A 26606
49	č. 35	plazma	kvalitní	jádro	ploché unifac., neprav., úštepové	JMM Znojmo, A 27714
50	č. 12	KL I	kvalitní	RN na BÚ s PB	neretušovaný nůž s RB	JMM Znojmo, A 26794
51	č. 16	KL I	kvalitní	RN na SÚ s KB	pilka, bifaciální, s KB	JMM Znojmo, A 26664

52	č. 16	KL I	kvalitní	RN na BÚ s PB	vrták	JMM Znojmo, A 26665
53	č. 29	KL I	kvalitní	BÚ		JMM Znojmo, A 27885a
54	č. 29	KL I	kvalitní	BÚ		JMM Znojmo, A 27885b
55	č. 29	KL I	kvalitní	BÚ		JMM Znojmo, A 27885c
56	č. 29	brekcie KL I	kvalitní	BÚ s PB		JMM Znojmo, A 27885d
57	č. 33	KL I	kvalitní	BÚ		JMM Znojmo, A 26841
58	č. 28	KL I	kvalitní	MR na BÚ s PB		JMM Znojmo, A 27131
59	č. 18	KL I	kvalitní	SÚ s kort.bází		JMM Znojmo, A 27033
60	č. 13	KL I	kvalitní	SÚ s PB a KT		JMM Znojmo, A 26959
61	č. 28	KL I	kvalitní	BÚ		JMM Znojmo, A 27138
62	č. 29	KL I	kvalitní	BÚ		JMM Znojmo, A 27886/1
63	č. 29	KL I	kvalitní	BÚ		JMM Znojmo, A 27886/2
64	č. 29	KL I	kvalitní	RN na BÚ	škrabadlo, v/š 0,49	JMM Znojmo, A 27886/3
65	č. 29	KL I	kvalitní	RN na BÚ s PB	zobec	JMM Znojmo, A 27886/4
66	č. 29	KL I	kvalitní	BÚ s PB		JMM Znojmo, A 27886/5
67	č. 29	KL I	kvalitní	BÚ		JMM Znojmo, A 27886/6
68	č. 29	KL I	nekvalitní	jádro	ploché unifac., neprav., úštěpové	JMM Znojmo, A 27886/7
69	č. 29	křemen	vhodná	BÚ		JMM Znojmo, A 27886/8
70	č. 4	KL I	kvalitní	BÚ s Pboky		JMM Znojmo, A 27971
71	č. 4	KL I	kvalitní	RN na BÚ	zoubky	JMM Znojmo, A 27972
72	č. 4	KL I	kvalitní	BÚ s PB		JMM Znojmo, A 27973
73	č. 4	KL I	kvalitní	BÚ s PB		JMM Znojmo, A 27974
74	č. 4	KL I	kvalitní	BÚ		JMM Znojmo, A 27975
75	č. 28	KL I	kvalitní	BÚ		JMM Znojmo, A 27052
76	č. 28	KL I	kvalitní	RN na BÚ	drasadlo	JMM Znojmo, A 27053
77	č. 28	KL I	kvalitní	SÚ s KB		JMM Znojmo, A 27054
78	č. 28	KL I	kvalitní	metrická L		JMM Znojmo, A 27055
79	č. 28	KL I	kvalitní	BÚ		JMM Znojmo, A 27056
80	č. 28	KL I	kvalitní	SÚ s KB		JMM Znojmo, A 27057
81	č. 19	KL I	kvalitní	BÚ		JMM Znojmo, A 27807

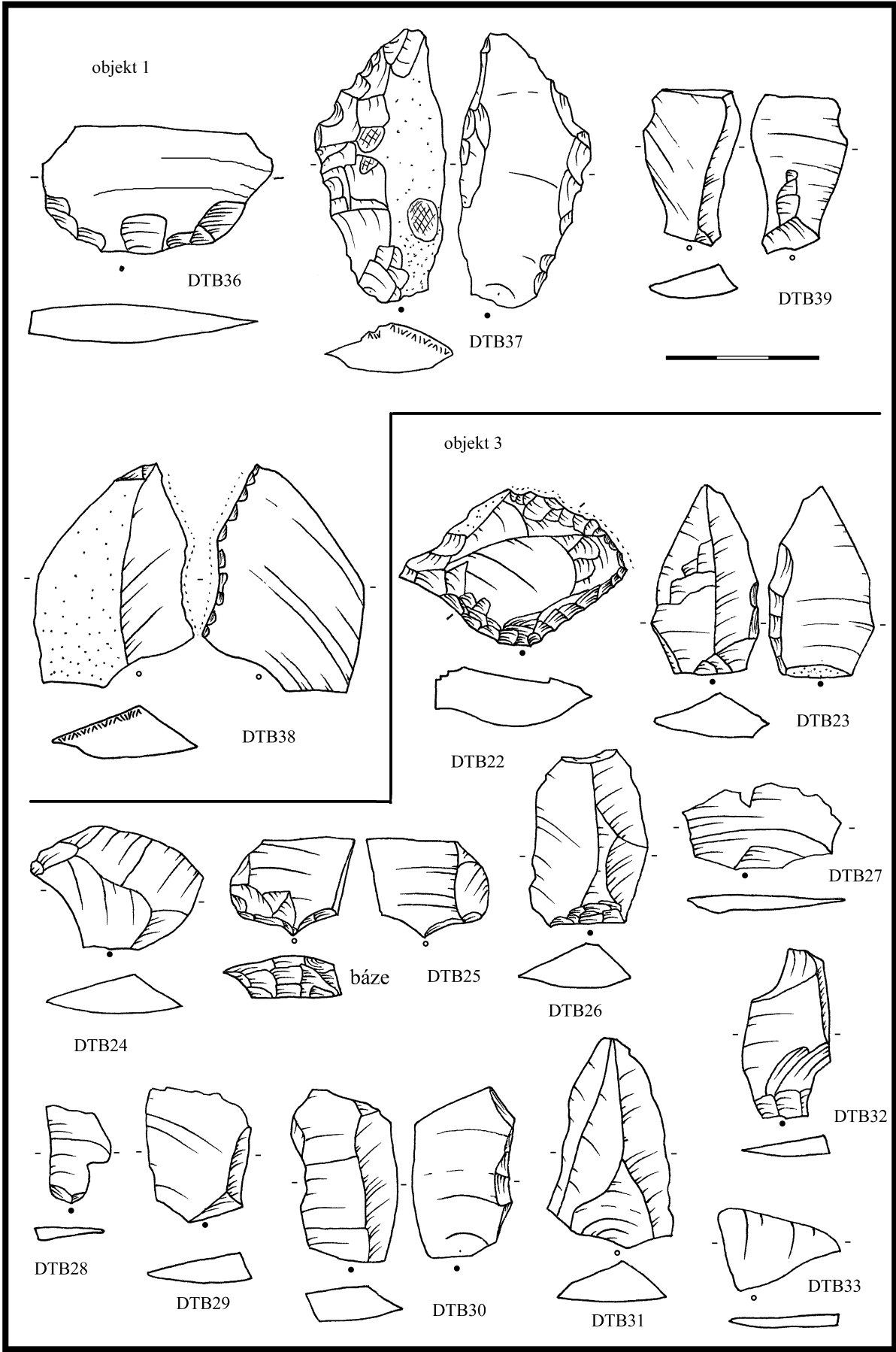

objekt 4

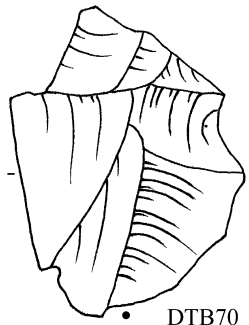

DTB70

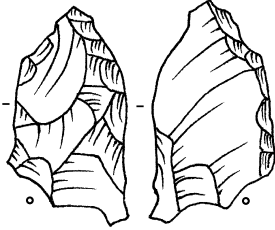

DTB71

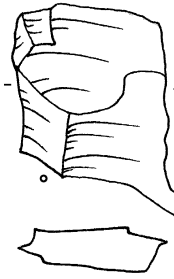

DTB72

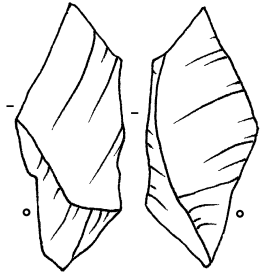

DTB73



DTB74



objekt 9

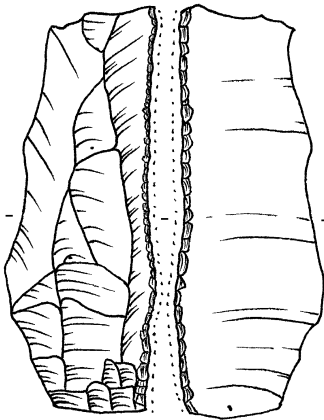

DTB43

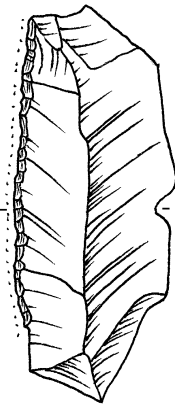

DTB44

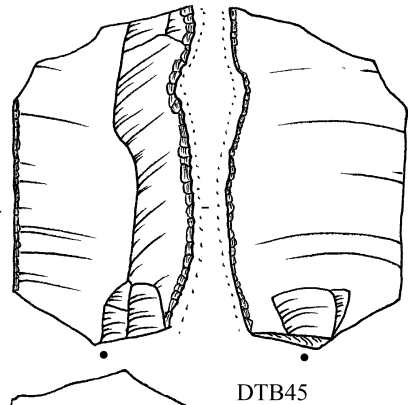

DTB45

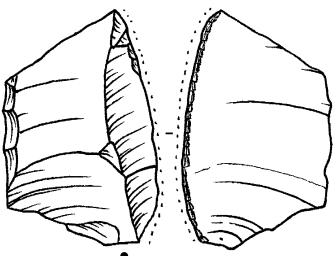

DTB46

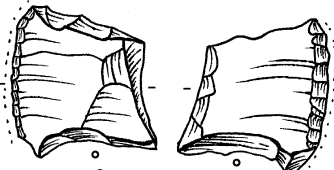

DTB47

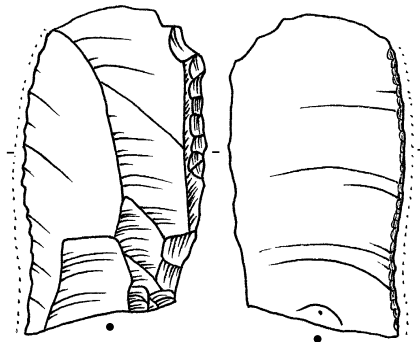

DTB48

objekt 11

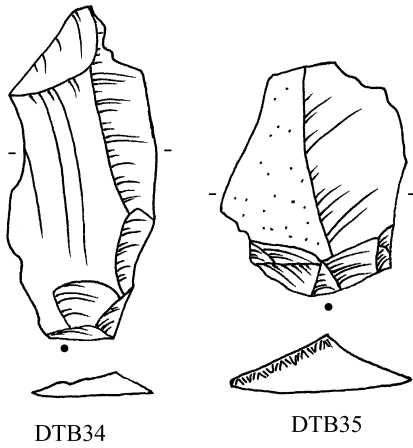

objekt 12

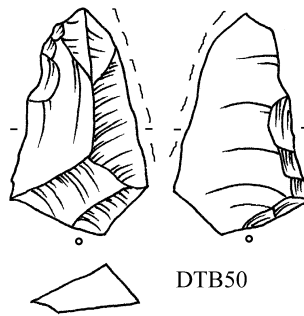

objekt 13

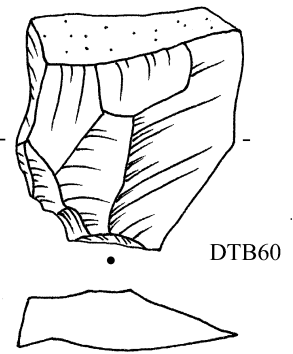

objekt 16

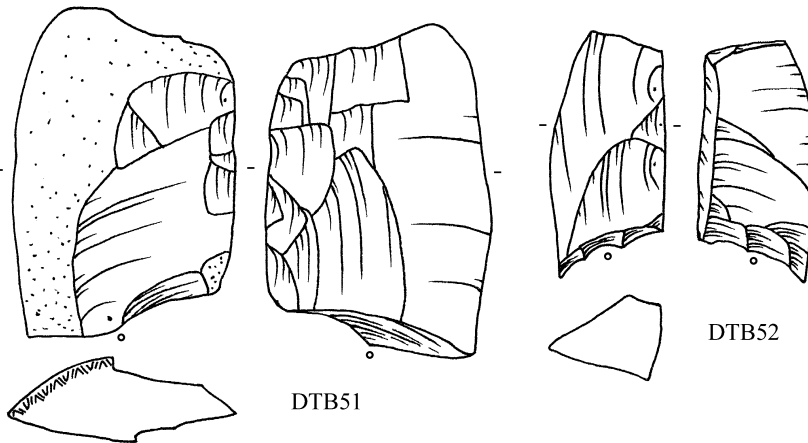

objekt 18

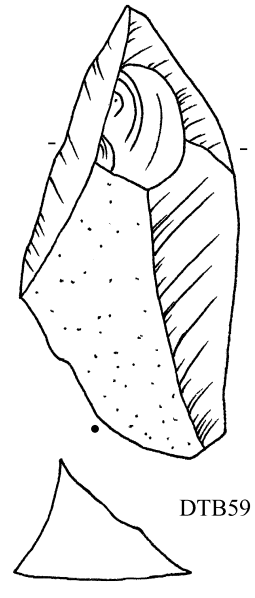

objekt 20

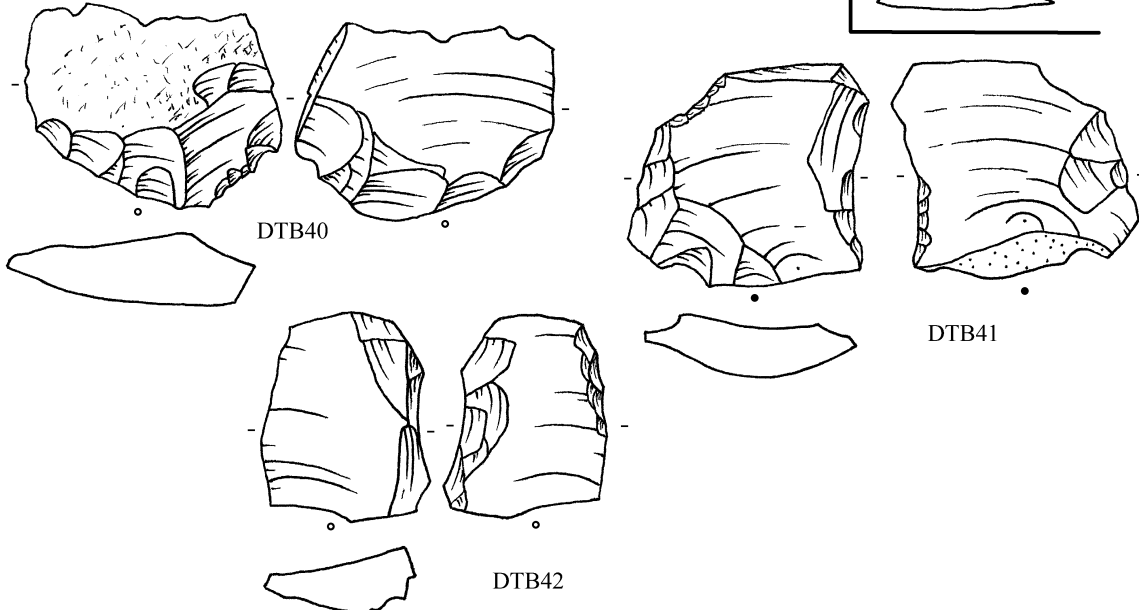

objekt 28

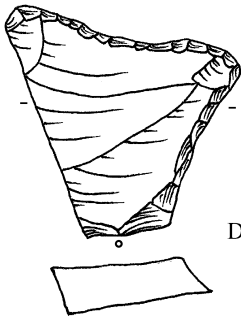

DTB16

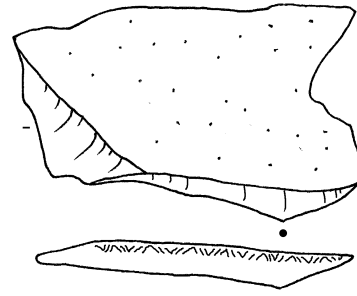
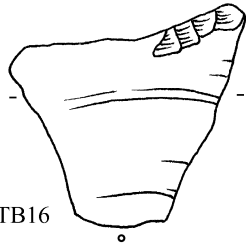

DTB17

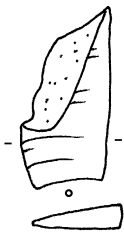

DTB18

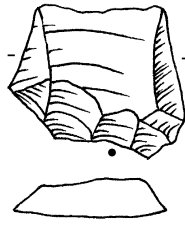

DTB19



DTB58

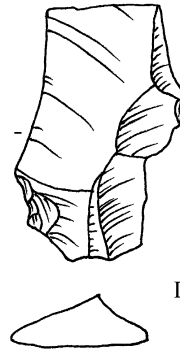

DTB61

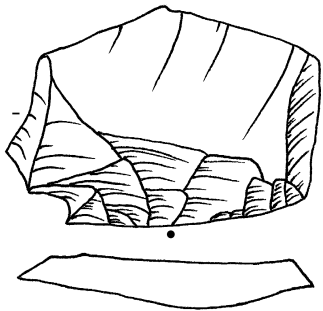

DTB75

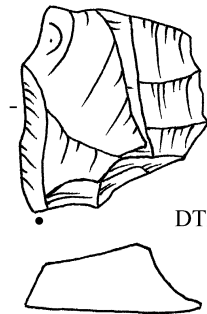

DTB76

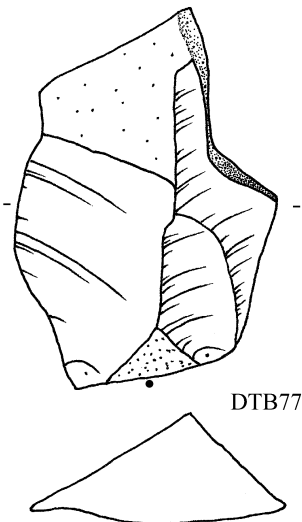

DTB77

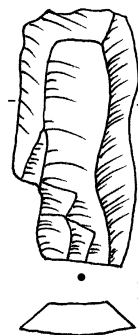

DTB78

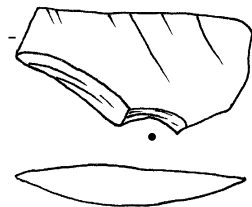

DTB79

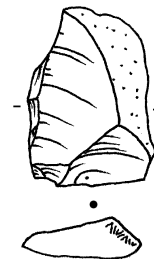

DTB80

objekt 29

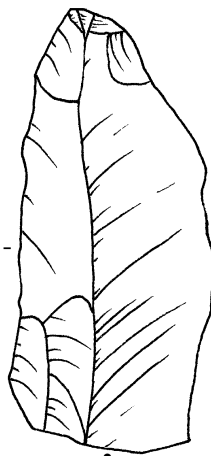

DTB21

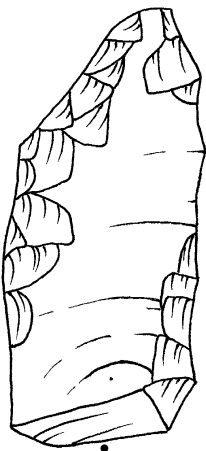

DTB53

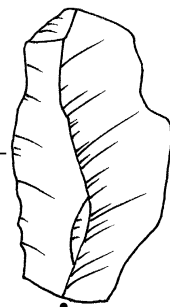

DTB54

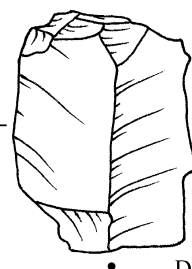

DTB55



DTB56

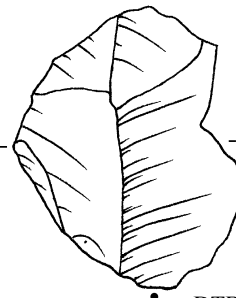

DTB62



DTB63

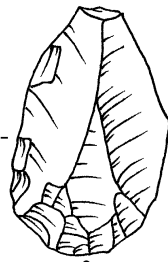

DTB64

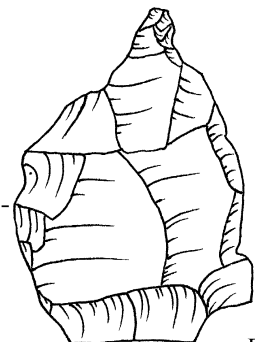
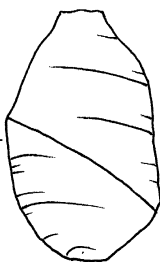

DTB65

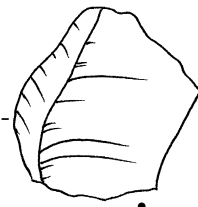

DTB66

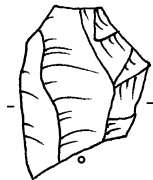
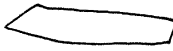

DTB67

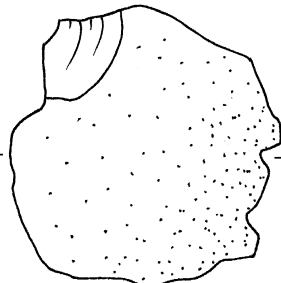
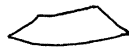

DTB68

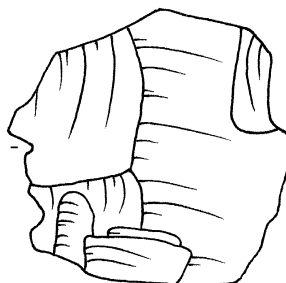

DTB69



objekt 33

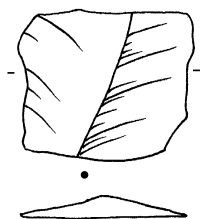

DTB57

objekt 35

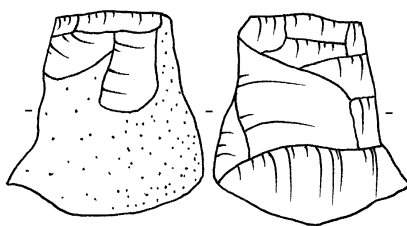

DTB49

objekt 36

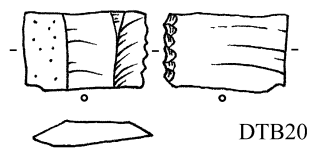

DTB20



HOLUBICE „neznámá trať“ (o. Brno venkov) ÚK

Literatura

-

Nálezová zpráva

Čižmář, M. – Geisler, M. – Rakovský, I. NZ198/83 AÚB

Nálezové okolnosti

na katastru Holubic jsou zjištěny minimálně 3 polohy únětické kultury, u žádné se nezmiňuje štípaná industrie (cihelna Černého, cihelna Floriánova, Za humny). V letech 1979/1980 byla zkoumána poloha Holubice II na trase dálničního přivaděče na mírném svahu po obou stranách silnice z Holubic ke státní silnici Brno – Slavkov. Štípanou industrii z únětických objektů spojují autoři se sporadickou příměsí keramiky MmK. Tato industrie nebyla k analýze dohledána.

Podle popisu krabice pochází analyzovaná industrie ze sídlištního objektu únětické kultury. Ke které poloze na katastru Holubic patří, není jasné.

Uložení

MZM Rebešovice

Analýza ŠI a obrazová dokumentace

DTB	surovina	kvalita suroviny	typ	určení	poznámka k určení	uložení
2326	KL I	jemná/kvalitní	reparační BÚ	reparace	reparace praskliny na těžní ploše	MZM Rebešovice, ič. není

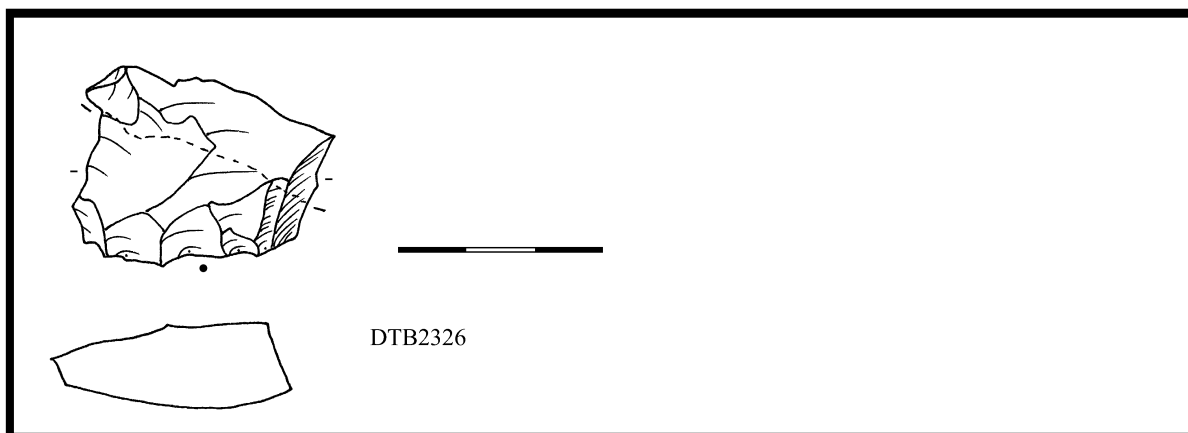

HORNÍ DUNAJOVICE „cihelna/Kuchyňkova cihelna“ (o. Znojmo) ÚK

Literatura

TIHELKA, K. 1953: Moravská únětická pohřebiště, PA XLIV-2, 229-328, zvl. s. 292.

Nálezová zpráva

Tihelka vychází ze „soukromé zprávy Fr. Vildomce“.

Palliardi, J. NZ2608/56 AÚB

Nálezové okolnosti

V letech 1910-1916 bylo porušeno více než 13 únětických hrobů se skrčenými kostrami, keramikou, bronzí a štípanou industrií. Nálezová zpráva uvádí výčet typů celých nádob, dále bronzové nákrčníky, náramky, záušnice a jehlice, kostěné korálky a šídla, vrtané terče vykroužené z keramiky, velký pazourkový list (tedy zřejmě dýku) a škrabadlo a obroušený oblázek.

Analyzovaný soubor je však v MZM zapsán jako obsah věteřovské kulturní vrstvy.

Uložení: Palliardiho sbírka MZM Rebešovice

Analýza ŠI a obrazová dokumentace

DTB	surovina	kvalita suroviny	typ	určení	poznámka k určení	uložení
2303	KL I	kvalitní	RN na BÚ/L	srpovka	bifaciální s RB, lesk BL	MZM Rebešovice, ič. 53374
2304	KL I	kvalitní	RN na L s PB	pilka	unifaciální, s PB	MZM Rebešovice, ič. 53387
2305	KL I	kvalitní/jemná	BÚ s KB			MZM Rebešovice, ič. 53388
2306	KL I	kvalitní	RN na BÚ s PB	pilka	bifaciální, s PB	MZM Rebešovice, ič. 53389

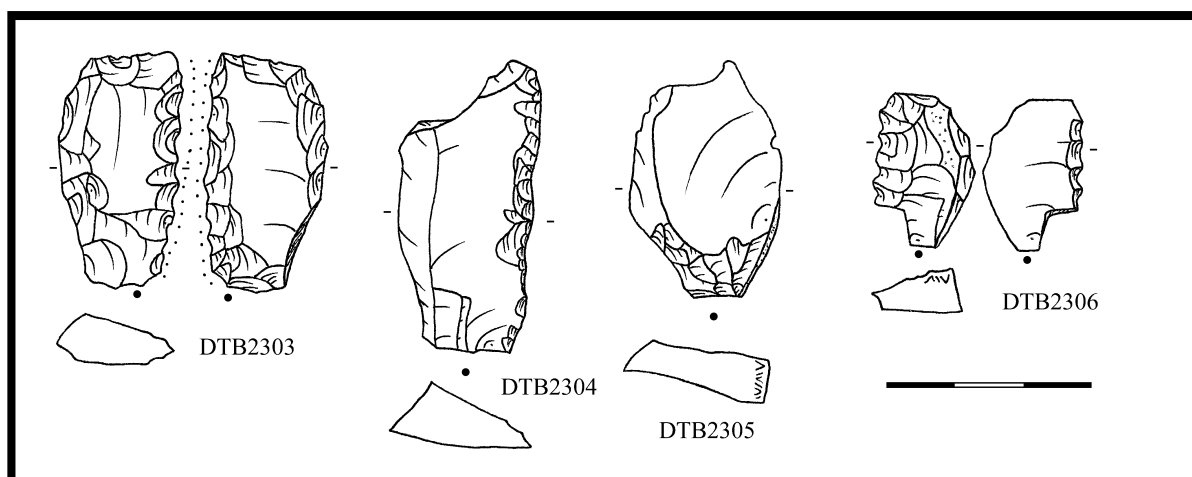

HORNÍ DUNAJOVICE „Na záhumenici“ (o. Znojmo) SL

Literatura

KOVÁRNÍK, J. 1983: Záchranný výzkum v Horních Dunajovicích, okres Znojmo, SbPFFMU E28, 280-289.

Nálezová zpráva

-

Nálezové okolnosti

Záchranný výzkum roku 1980 v poloze „Na záhumenici“ za budovou ZŠ odkryl 3 sídlištní objekty MMK, které obsahovaly i štípanou industrii a dále hrob (H1) z mladší doby hradištní rovněž s obsahem štípané industrie. Hrobová jáma měla rozměry asi 195x80 cm, po skrývce ornice byla hluboká ještě 60 cm. V zásypu se našly „početné úštěpy rohovce a kamenný brousek“, dále fragment sekundárně užívaného kopytovitého klínu a části železného nože. U levé nohy mrtvého se našla hrcovitá nádoba s rohovcovým úštěpem na dně.

Tato situace se zdá velmi neobvyklou ve svém chronologickém kontextu. Zpráva bohužel nerozlišuje nálezy podle inventárních nebo přírůstkových čísel, takže není zřejmé, který z celkem 12 kusů ŠI nalezených v JM Znojmo byl uložen v nádobě.

Analýzovaný soubor nevykazuje charakteristiky neolitické ŠI, jak morfologicky, tak z hlediska druhu a kvality suroviny.

Uložení:

Jihomoravské muzeum Znojmo

Analýza ŠI a obrazová dokumentace

DTB	surovina	kvalita suroviny	typ	určení	uložení
394	křemenec	nekvalitní	metrická L		JM Znojmo, A 28120
395	KL I	jemná	SÚ s KT		JM Znojmo, A 28119/1
396	křemenec	nekvalitní	BÚ		JM Znojmo, A 28119/2
397	KL I	nekvalitní	SÚ s KB		JM Znojmo, A 28119/3
398	KL I	vhodná	BÚ s PB		JM Znojmo, A 28119/4
399	KL I	kvalitní	opotřeбенý BÚ s KB		JM Znojmo, A 28121
400	KL I	nekvalitní	BÚ s PB		JM Znojmo, A 28118/1
401	KL I	kvalitní	BÚ s PB		JM Znojmo, A 28118/2
402	KL I	kvalitní	RN na BÚ	stíradlo s přiroz. řapem	JM Znojmo, A 28118/3
403	KL I	nekvalitní	SÚ		JM Znojmo, A 28118/4
404	KL I	nekvalitní	KÚ s Kboky		JM Znojmo, A 28118/5
405	KL I	kvalitní	SÚ		JM Znojmo, A 28118/6

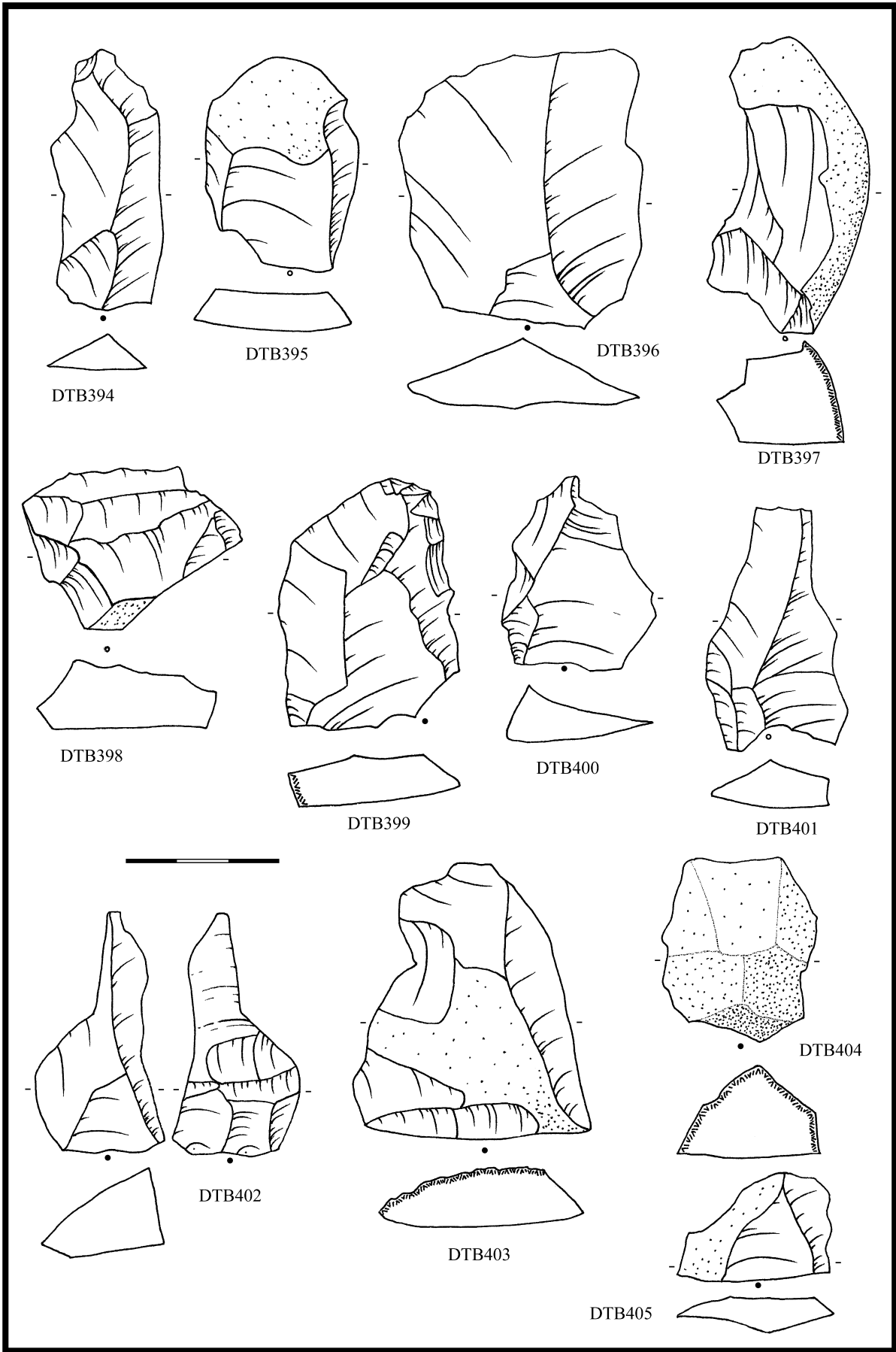

HOSTĚRADICE IA,B (o. Znojmo) ÚK

Literatura

-

Nálezová zpráva

-

Nálezové okolnosti

Povrchový sběr M. Vokáče. Poloha se nachází jižně obce, mezi větrolamem a tokem Skaličky.

Uložení

ÚAM FF MU výuková sbírka

Analýza ŠI a obrazová dokumentace

DTB	surovina	kvalita suroviny	typ	určení	uložení
1810	KL I	kvalitní	opotřeбенý BÚ	neretušovaný nůž s PB	ÚAM - Hostěradice I A/1
1811	KL I	kvalitní	RN na metrické L s KT	neretušovaný nůž s RB	ÚAM - Hostěradice I A/2
1812	KL I	kvalitní	RN na SÚ s KB	pilka (unifaciální, s KB)	ÚAM - Hostěradice I A/3
1813	KL I	kvalitní	RN na BÚ	dlátko	ÚAM - Hostěradice I A/4
1814	KL I	kvalitní	RN na BÚ	pilka (bifaciální, s RB)	ÚAM - Hostěradice I A/5
1815	KL I	kvalitní	PÚ		ÚAM - Hostěradice I A/6
1816	KL I	kvalitní	RN na BÚ	šipka	ÚAM - Hostěradice I A/7
1817	KL I	jemná	RN na BÚ	škrabadlo, v/š 0,08	ÚAM - Hostěradice I A/8
1818	KL I	jemná/kvalitní	opotřeбенý BÚ s PB	neretušovaný nůž s PB	ÚAM - Hostěradice I A/9
1819	KL I	jemná	mikrojádru	objem., neprav.2podst., čepelk+úštěp.	ÚAM - Hostěradice I A/10
1820	KL I	kvalitní	SÚ		ÚAM - Hostěradice I A/11
1821	KL I	kvalitní	RN na BÚ	hrot	ÚAM - Hostěradice I A/12
1822	KL I	kvalitní	RN na BÚ	zoubky	ÚAM - Hostěradice I A/13
1823	KL I	jemná	BÚ		ÚAM - Hostěradice I A/14
1824	brekcie KL I	kvalitní	jádru na BÚ	ploché, unifaciální, 2podst., úštěpové	ÚAM - Hostěradice I A/15
1825	KL I	jemná	RN na SÚ	škrabadlo, v/š 0,39	ÚAM - Hostěradice I A/16
1826	KL I	jemná	RN na BÚ	škrabadlo, v/š 0,4	ÚAM - Hostěradice I A/17
1827	KL I	kvalitní	RN na BÚ	dlátko	ÚAM - Hostěradice I B/1
1828	KL I	kvalitní	MR na BÚ s PB	stíradlo	ÚAM - Hostěradice I B/2
1829	KL I	kvalitní	BÚ s PB a tupým term.		ÚAM - Hostěradice I B/3
1830	KL I	kvalitní/jemná	MR na BÚ	pilka (bifaciální, s PB)	ÚAM - Hostěradice I B/4
1831	KL I	kvalitní	RN na BÚ	škrabadlo, v/š 0,24	ÚAM - Hostěradice I B/5
1832	KL I	kvalitní	RN na BÚ	drasadlo	ÚAM - Hostěradice I B/6
1833	brekcie KL I	kvalitní	RN na BÚ	pilka (unifaciální, s RB)	ÚAM - Hostěradice I B/7
1834	KL I	kvalitní	RN na BÚ s PB	pilka (bifaciální, s PB/RB)	ÚAM - Hostěradice I B/8

poloha IA

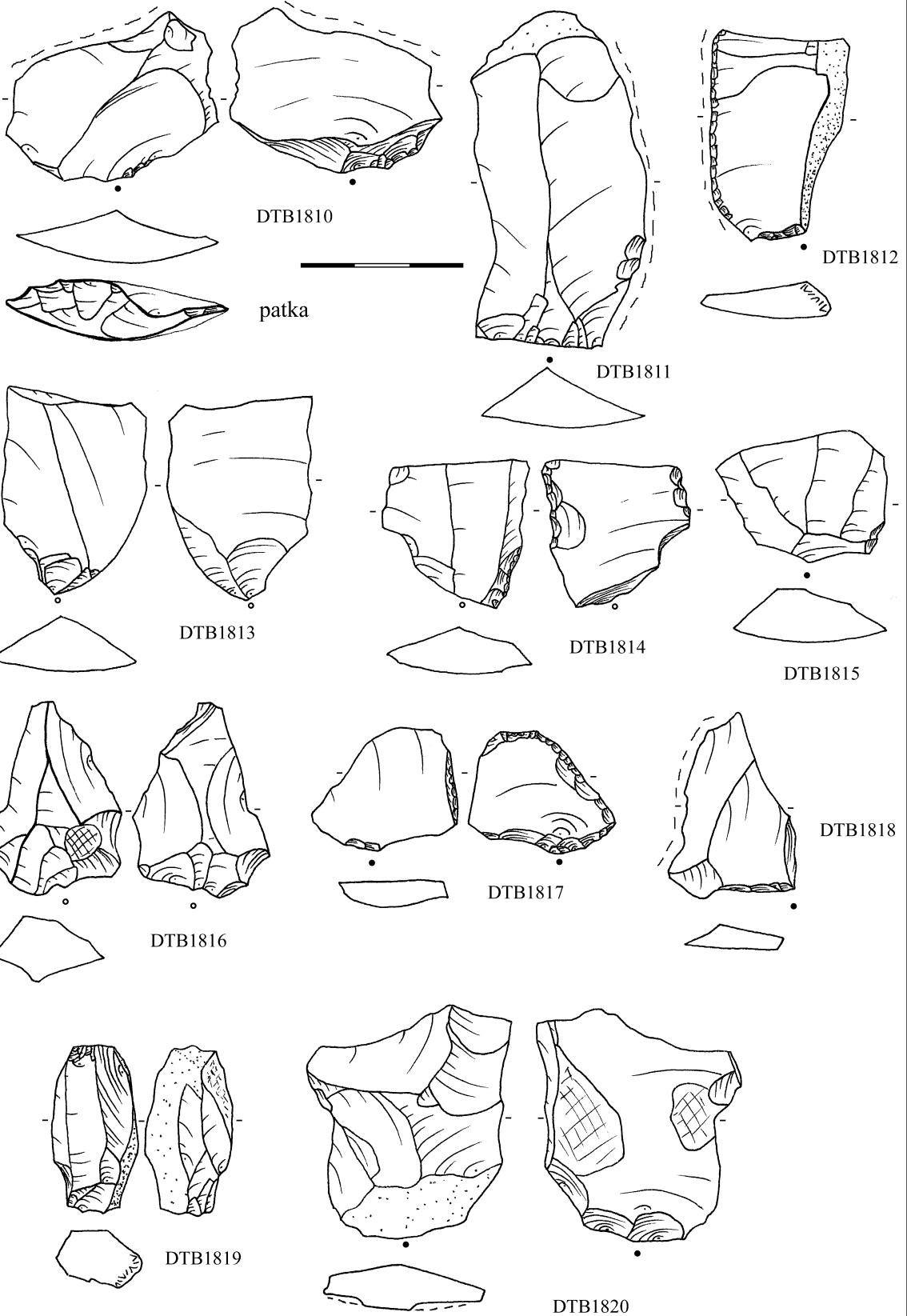

poloha IA

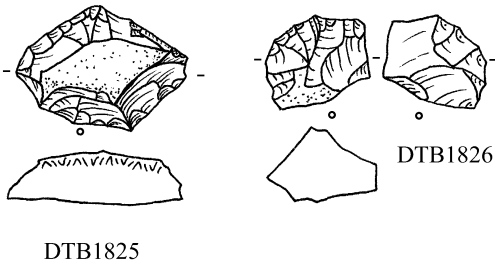
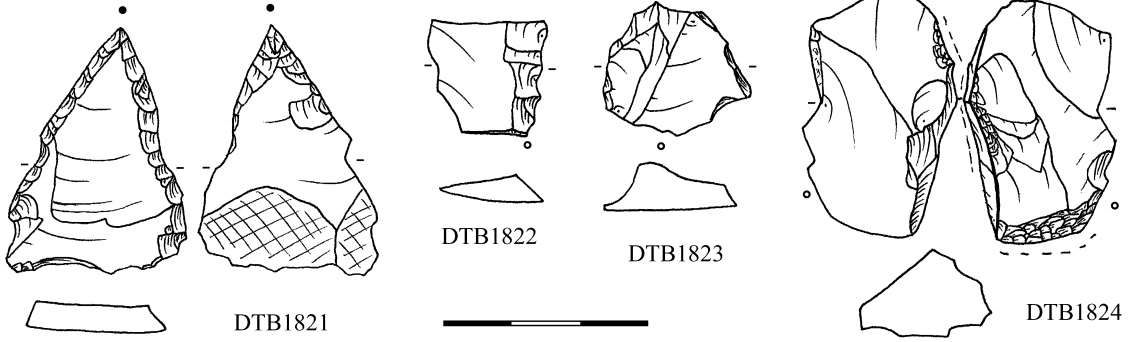

poloha 1B

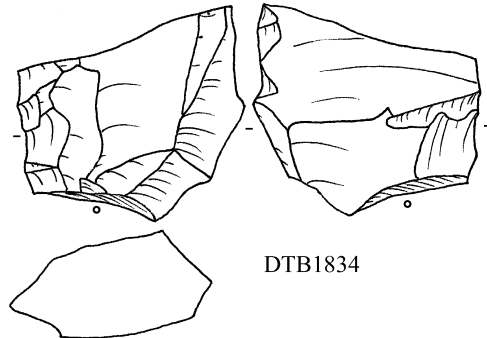
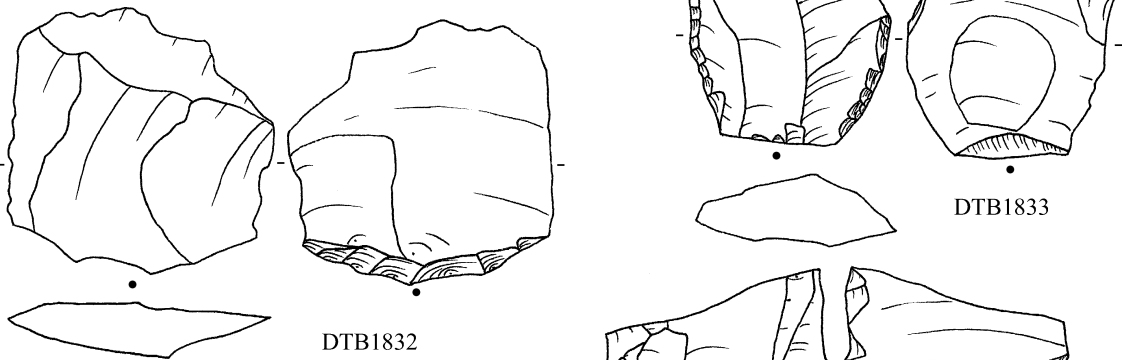
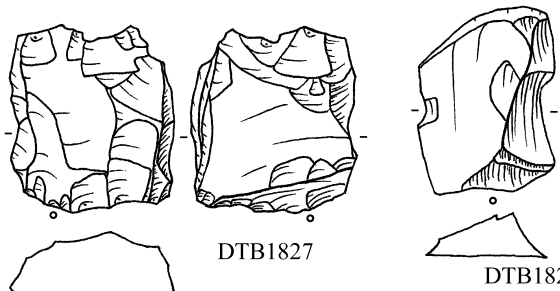

HRADČANY „Nad lomem“ (o. Prostějov) ÚK

Literatura

Gottvald, A. 1924: Pravěká sídliště a pohřebiště na Prostějovsku, Prostějov, 63.

Gottvald, A. 1931: Můj archeologický výzkum, Prostějov, 52.

Nálezová zpráva

Tihelka, K. NZ783/51 AÚB

Nálezové okolnosti

Tihelka uvádí, že v přeříznuté vrstvě „Nad lomem“ našel A. Gottvald zlomky nádoby a pazourkovou pilku. Nachází se zde únětické sídliště.

Uložení:

Muzeum Prostějovska Prostějov

Analýza ŠI a obrazová dokumentace

DTB	surovina	kvalita sur.	typ	určení	poznámka k určení	uložení
2475	KL I	kvalitní/jemná	RN na BÚ	srpovka	bifaciální, bez boku, lesk BL	Muzeum Prostějov ič. 007161

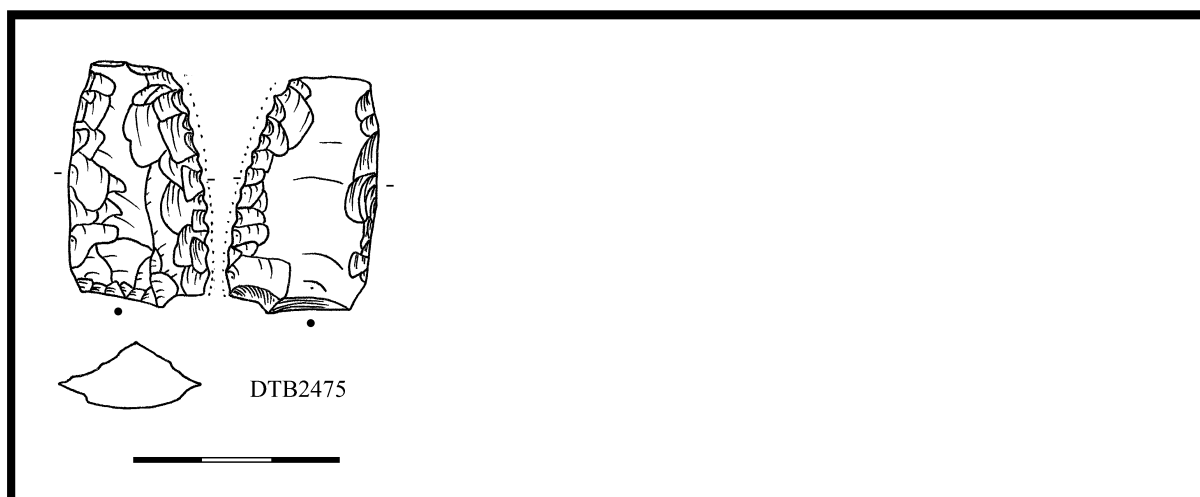

HRADČANY „Špitálky“ (o. Prostějov) ÚK

Literatura

-

Nálezová zpráva

Tihelka, K. NZ783/51 AÚB

Červinka, I. L. NZ559/47 AÚB

Šmíd, M. NZ494/76 AÚB

Nálezové okolnosti

Tihelka v NZ zmiňuje, že I. L. Červinka na poli Špitále odkryl několik hrobů, z nichž jeden byl obložen kameny. Štípanou industrii nezmiňuje. Rovněž samotný Červinka neuvádí ŠI z hrobů, ale pouze „západně od vsi na pozemcích nad skalním lomem a výše přes silnici Brodeckou na polích Špitále objevují se hojně střepy předúnětického rátu, sem tam i pazourkové nože a škrabadla“. Štípaná industrie nebyla dohledána.

M. Šmíd oznamuje nález v hlíníku v trati Špitálky – Nad lomem z roku 1975, kdy byly zachráněny dva porušené únětické hroby s kamenným obkladem. V druhém z hrobů se kromě skeletu našly čtyři nádoby, dvě kostěné jehlice a jeden kus štípané industrie, uložený vpravo před obličejem (př.č. 17/75).

Uložení:

Muzeum Prostějovska Prostějov

Analýza ŠI a obrazová dokumentace

DTB	surovina	kvalita sur.	typ	určení	poznámka k určení	uložení
2476	KL II	jemná	RN na BÚ s PB	srpovka	bifaciální, s RB, lesk B příčný	Muzeum Prostějov ič. 007234, Pa17/75

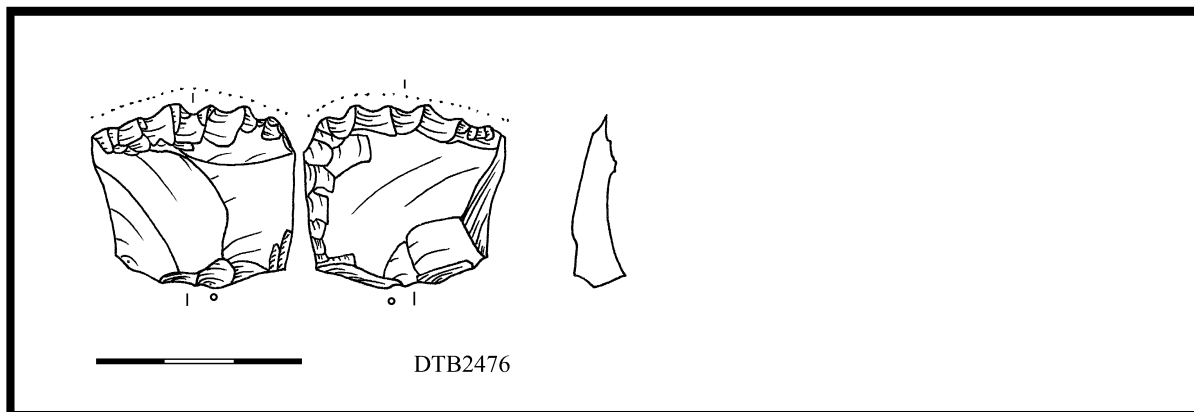

HRÁDEK „Ve vinohradě“ (o. Znojmo) ÚK

Literatura

-

Nálezová zpráva

Ondráček, J. NZ 2813/61 AÚB

Nálezové okolnosti

Na uvedené poloze na mírném svahu severozápadně od Hrádku a jižně od silnice Hrádek-Znojmo se nachází pohřebiště a sídliště ÚK a sídliště SMK, ze sběrů pochází i jeden halštatský a jeden laténský střep. Jaromír Ondráček 21.11. - 1. 12. 1959 zjistil 291 sídlištních jam převážně únětických, jen několik při silnici patřilo SMK. Většina z nich byla narušena hlubokou orbou, zásyp tvořila hnědá a šedivá popelovitá hlína. Dále bylo zjištěno 11 porušených únětických hrobů, z nichž prozkoumány byly jen H1 a H3. Více informací nálezová zpráva neuvádí.

Milan Vokáč získal na lokalitě Hrádek-Vinohrad I povrchovým sběrem kolekci 51 ks ŠI

Uložení:

soukromá sbírka Milana Vokáče

Analýza ŠI a obrazová dokumentace

DTB	surovina	kvalita sur.	typ	určení	poznámka k typu RN	uložení
125	KL I	kvalitní	RN na BÚ	drasadlo	úhlové	Milan Vokáč /1
126	KL I	kvalitní	RN na KÚ	škrabadlo	v/š 0,29	Milan Vokáč/2
127	KL I	kvalitní	RN na KÚ	neretušovaný nůž s RB		Milan Vokáč/3
128	KL I	kvalitní	RN na BÚ s Pboky	škrabadlo	v/š 0,33	Milan Vokáč/4
129	KL I	kvalitní	RN na BÚ s PB	škrabadlo	v/š 0,43	Milan Vokáč/5
130	KL I	kvalitní	RN na BÚ	zoubky		Milan Vokáč/6
131	KL I	kvalitní	RN na BÚ s Pboky	zoubky		Milan Vokáč/7
132	KL II	kvalitní	RN na BÚ s PB	vrub		Milan Vokáč/8
133	KL I	kvalitní	MR na BÚ			Milan Vokáč/9
134	KL I	kvalitní	RN na BÚ s PB	pilka	unifaciální, s PB/RB	Milan Vokáč/10
135	KL I	kvalitní	RN na SÚ	hrot	plošně ret.	Milan Vokáč/11
136	KL I	kvalitní	RN na KÚ s KB	neretušovaný nůž s KB/RB		Milan Vokáč/12
137	KL I	kvalitní	RN na BÚ	neretušovaný nůž s RB		Milan Vokáč/13
138	KL I	kvalitní	RN na SÚ s KB	tzv. hrubší pilka	bifaciální, s KB/RB	Milan Vokáč/14
139	KL I	kvalitní	RN na BÚ	neretušovaný nůž s PB	a vrubem	Milan Vokáč/15
140	KL I	kvalitní	BÚ s PB			Milan Vokáč/16
141	KL I	kvalitní	SÚ s KB			Milan Vokáč/17
142	KL III	kvalitní	BÚ s PB			Milan Vokáč/18
143	KL I	kvalitní	BÚ s PB			Milan Vokáč/19
144	KL I	kvalitní	SÚ s KB			Milan Vokáč/20
145	KL I	kvalitní/jemná	BÚ			Milan Vokáč/21
146	KL I	kvalitní	BÚ s PB			Milan Vokáč/22
147	KL I	kvalitní	BÚ s PB			Milan Vokáč/23
148	KL I	kvalitní	BÚ			Milan Vokáč/24
149	KL I	kvalitní	BÚ			Milan Vokáč/25
150	KL I	jemná	SÚ bipolárně kort.			Milan Vokáč/26
151	KL I	kvalitní	BÚ s KB			Milan Vokáč/27
152	KL I	kvalitní	BÚ s KB			Milan Vokáč/28
153	KL I	kvalitní	BÚ s část. KB			Milan Vokáč/29

154	KL I	kvalitní	BÚ s Pboky			Milan Vokáč/30
155	KL I	kvalitní	metrická L			Milan Vokáč/31
156	KL I	kvalitní	BÚ s PB			Milan Vokáč/32
157	KL I	kvalitní	jádro na BÚ	objemové, neprav., úštěpové		Milan Vokáč/33
158	KL I	jemná	mikrojádro na BÚ	objemové, neprav., úštěpové		Milan Vokáč/34
159	KL I	kvalitní	BÚ			Milan Vokáč/35
160	KL I	kvalitní	BÚ s PB			Milan Vokáč/36
161	KL I	kvalitní	BÚ			Milan Vokáč/37
162	KL I	kvalitní	VÚB			Milan Vokáč/38
163	KL I	kvalitní	BÚ			Milan Vokáč/39
164	KL I	jemná	BÚ			Milan Vokáč/40
165	KL I	kvalitní	BÚ s PB			Milan Vokáč/41
166	KL I	kvalitní	RN na KÚ s KB	škrabadlo	v/š 0,37	Milan Vokáč/42
167	KL I	kvalitní	RN na BÚ s PB	srpovka	unifaciální s RB, lesk BL	Milan Vokáč/43
168	KL I	kvalitní	RN na BÚ	srpovka	bifaciální s RB, lesk BL	Milan Vokáč/44
169	KL I	kvalitní	RN na BÚ	srpovka	bifaciální s RB, lesk BL	Milan Vokáč/45
170	KL I	kvalitní	RN na BÚ	srpovka	bifaciální s RB, lesk BL	Milan Vokáč/46
171	KL II	jemná	RN na BÚ	šipka	s konkávní bází	Milan Vokáč/47
172	KL I	kvalitní	RN na BÚ	zoubky		Milan Vokáč/48
173	KL II	kvalitní	BÚ			Milan Vokáč/49
174	KL I	kvalitní	MR na SÚ			Milan Vokáč/50
175	plazma	kvalitní	SÚ s kort.bází			Milan Vokáč/51

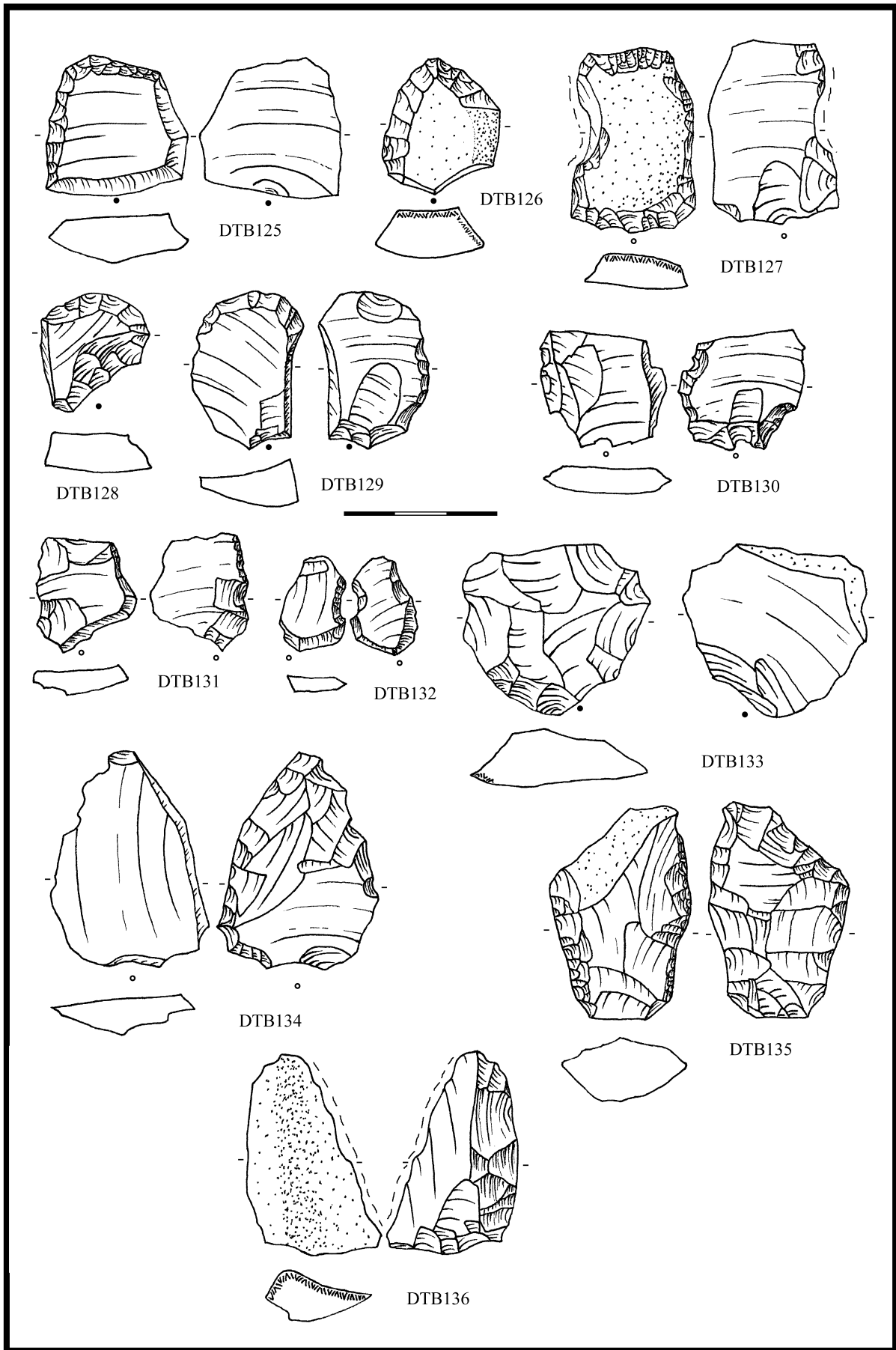

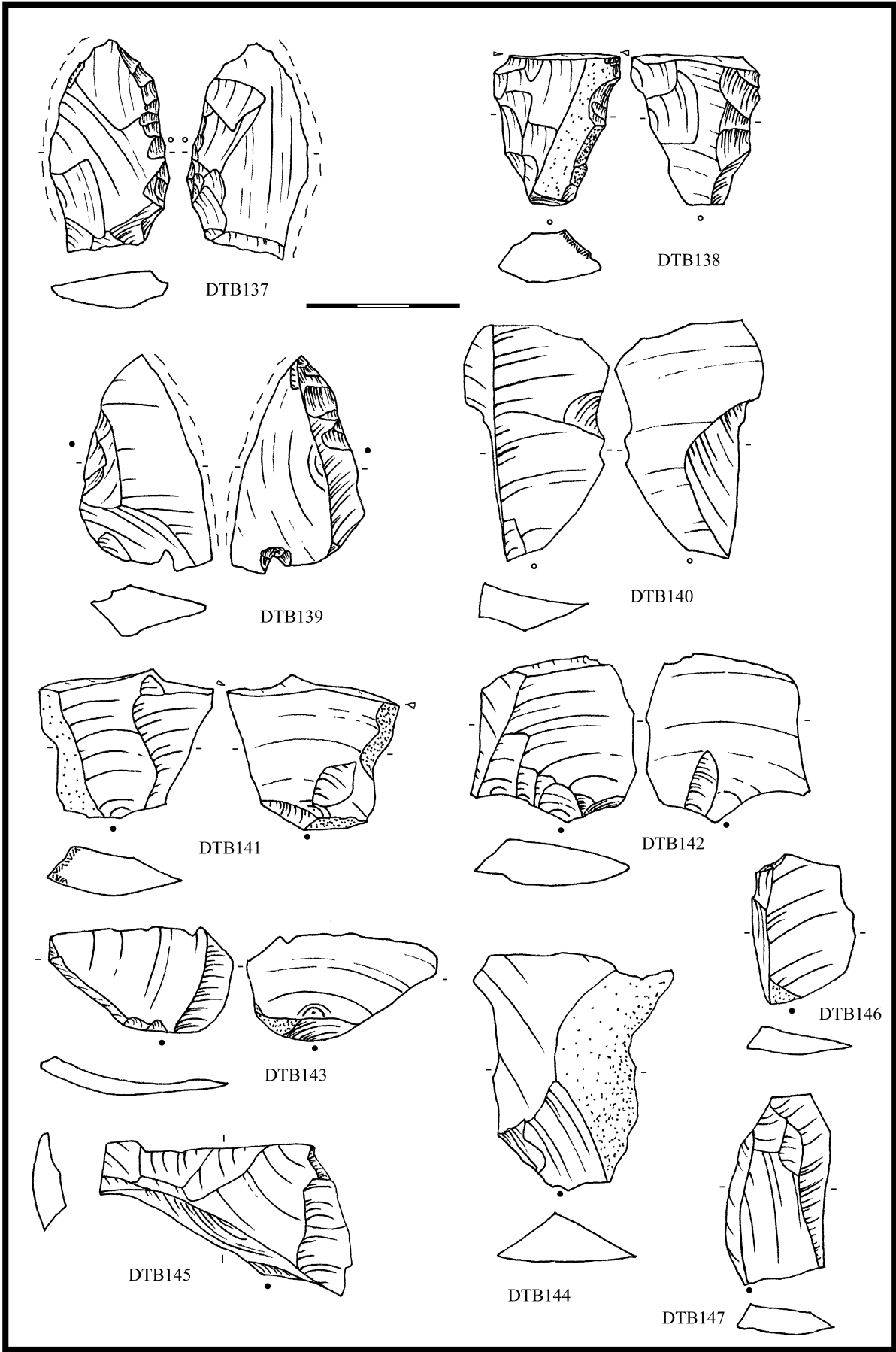

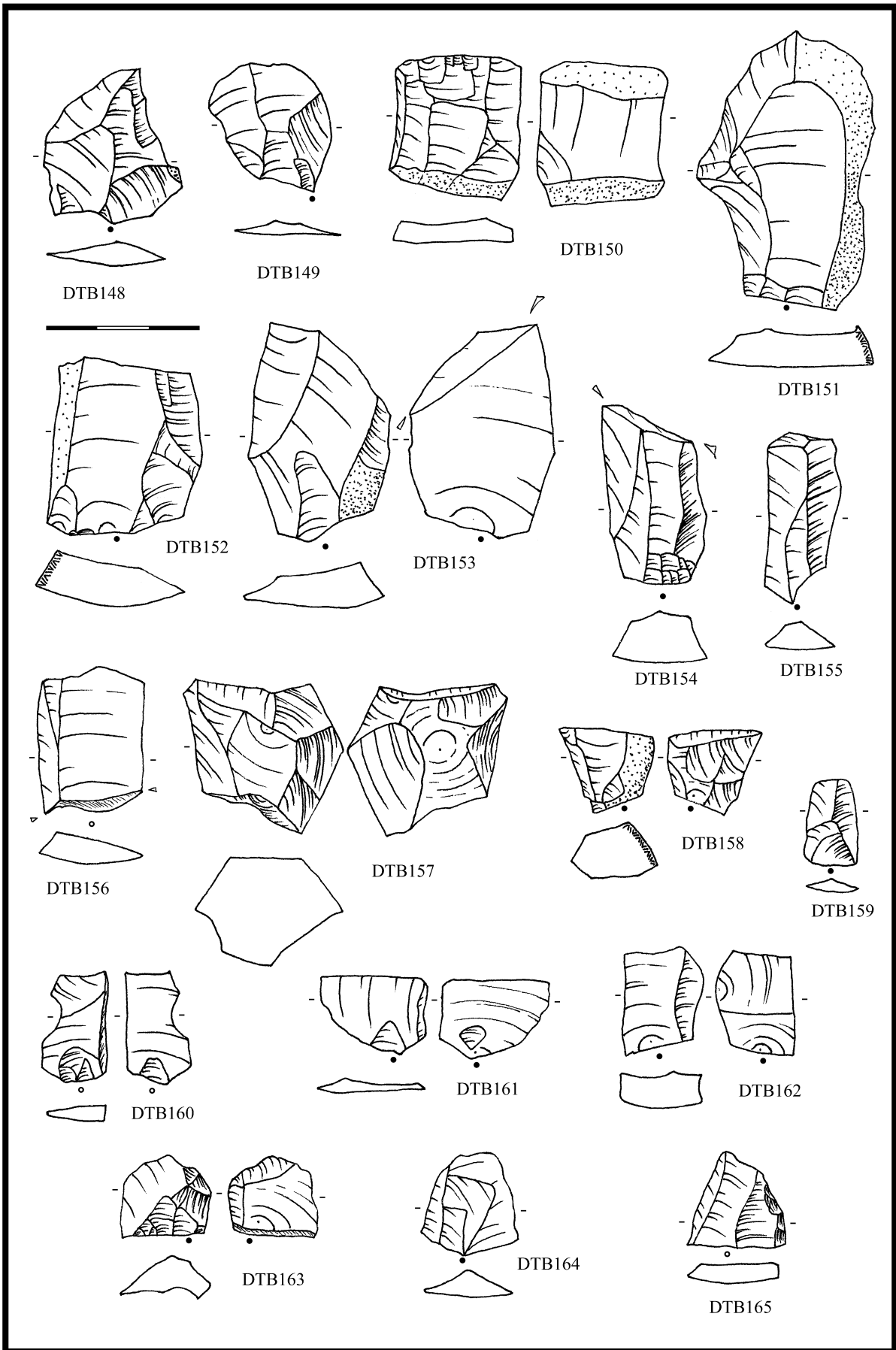

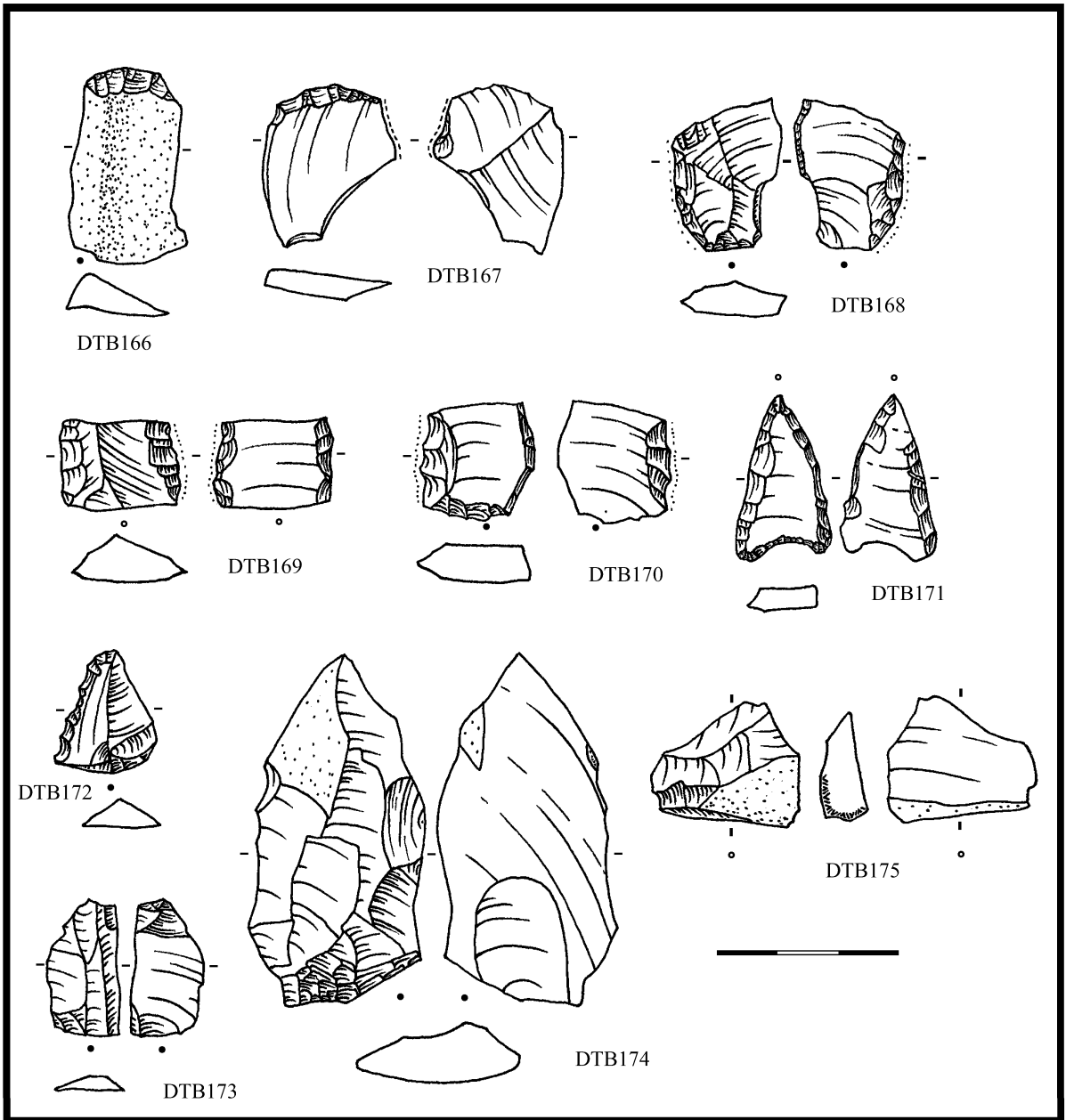

HRADISKO U KROMĚŘÍŽE (o. Kroměříž) ÚK

Literatura

-

Nálezová zpráva

Tihelka, K. NZ781/51 AÚB

Nálezové okolnosti

Tihelka uvádí starší výzkum L. Ledviny. Poloha prý skýtá bohatý inventář keramiky, kamenných i kostěnných nástrojů, šperků a zbraní bronzových. Mezi sídlištními nálezy se nachází i tři únětické hroby. „Podrobnějších záznamů o výzkumech Ledvinových bohužel není“.

ŠI pochází z únětických kostrových hrobů, na stejném místě se však nachází starší sídliště MmK. Větší část nálezů morfologií i surovinou odkazuje k tomuto zdroji intruze. Nálezové okolnosti nejsou popsány, nálezová zpráva L. Ledviny, který výzkum prováděl, neexistuje. Nelze tedy intruzi oddělit na základě nálezových okolností. **Inv. č. 89523** začleněno s ohledem na morfologii i surovinu, inv. č. 89524 vyloučeno s ohledem na surovinu (čokoládový silicít), inv. č. 89525 vyloučeno s ohledem na surovinu (radiolarit), inv. č. 89526 vyloučeno s ohledem na surovinu (SGS), **inv. č. 89527** začleněno s ohledem na surovinu i morfologii, inv. č. 89528 vyloučeno s ohledem na surovinu (SGS), **inv. č. 89529** začleněno s ohledem na morfologii, inv. č. 89640 vyloučeno s ohledem na surovinu (rohovec typu Olomučany), **inv. č. 89641** začleněno s ohledem na morfologii suportu i retuše, inv. č. 89642 vyloučeno s ohledem na morfologii (malé okrouhlé škrabadlo), inv. č. 89755 vyloučeno s ohledem na morfologii (vrtáček) i surovinu (čokoládový silicít), inv. č. 89757 vyloučeno s ohledem na morfologii (dvojitě škrabadlo) i surovinu (SGS).

Uložení

MZM Rebešovice

Analýza ŠI a obrazová dokumentace

DTB	surovina	kvalita suroviny	typ	určení	poznámka k určení	uložení
2298	KL I	kvalitní	RN na BÚ s KB	pilka	unifaciální, s KB	MZM Rebešovice, ič. 89523
2299	brekcie KL I	kvalitní/jemná	RN na BÚ	pilka s RB		MZM Rebešovice, ič. 89527
2300	KL II	velmi jemná	RN na metrické L s KB	neretušovaný nůž	s KB/RB	MZM Rebešovice, ič. 89529
2301	MJR	kvalitní/jemná	RN na BÚ	pilka	unifaciální, bez boku	MZM Rebešovice, ič. 89641

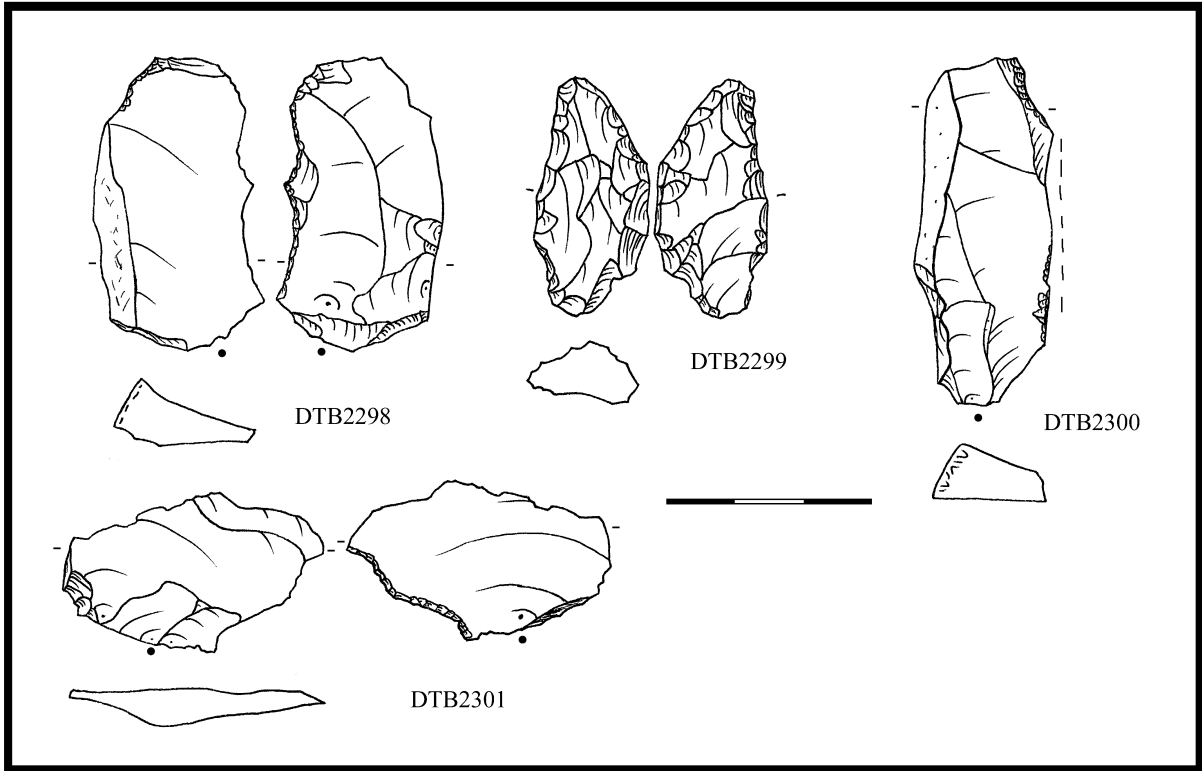

HRUŠOVANY NAD JEVIŠOVKOU „sever“ (o. Znojmo) ÚK

Literatura

-

Nálezová zpráva

NZ 60/02 ÚAPP

Nálezové okolnosti

V květnu a červnu roku 2001 bylo záchranným výzkumem před stavbou rodinných domů v severní části Hrušovan odkryto 131 objektů monokulturního únětického sídliště.

Z některých sídlištních objektů pochází i ŠI, společně s běžným sídlištním inventářem – keramikou, mazanicí, zvířecími kostmi, kostěnou industrií atd.

Uložení

Jihomoravské muzeum Znojmo

Analýza ŠI a obrazová dokumentace

DTB	objekt	surovina	kvalita suroviny	typ	určení	uložení
2204	obj. 501	KL I	kvalitní	BÚ s KT + PB		JM Znojmo, A31357/58
2205	obj. 509	KL II	jemná	RN na BÚ	pilka, bifaciální, s RB	JM Znojmo, A31357/?
2206	obj. 521	KL I	kvalitní	RN na BÚ	škrabadlo, v/š 0,31	JM Znojmo, A31357/178
2207	obj. 521	KL II	jemná/kvalitní	BÚ s KB		JM Znojmo, A31357/179
2208	obj. 521	KL I	kvalitní	SÚ s KB		JM Znojmo, A31357/180
2209	obj. 597	KL I	kvalitní	BÚ		JM Znojmo, A31357/231
2210	obj. 619	KL II	kvalitní/jemná	RN na hraně jádra	škrabadlo, v/š 0,24, s řapem	JM Znojmo, A31357/345
2211	obj. 619	KL II	jemná	VÚB s kort.bází		JM Znojmo, A31357/346
2212	obj. 619	KL I	kvalitní	BÚ s PB		JM Znojmo, A31357/347

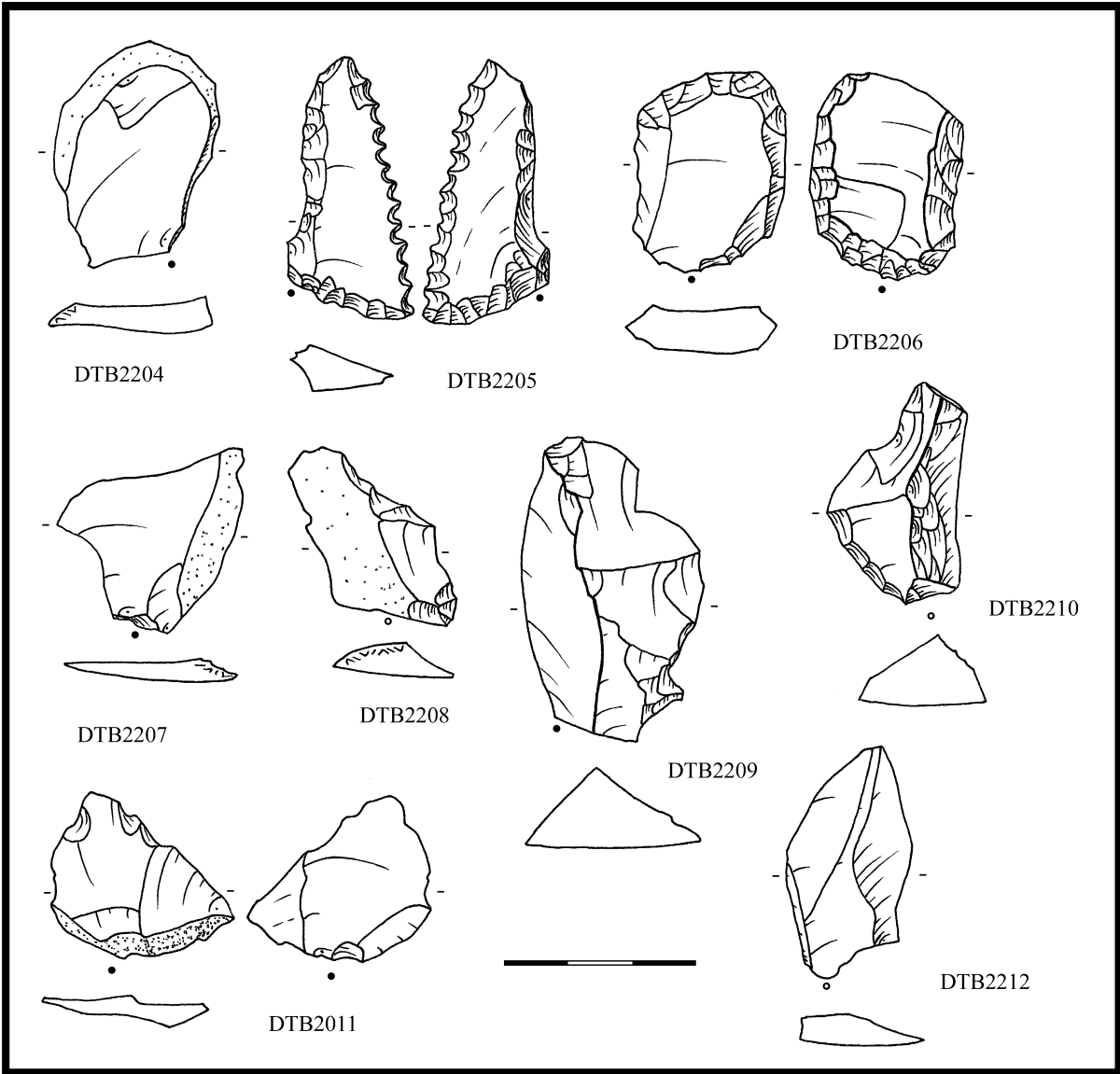

HULÍN „Nivky“ (o. Kroměříž) VĚ

Literatura

-

Nálezová zpráva

AÚB – nebyla k dispozici

Nálezové okolnosti

Soubor industrie pochází z výzkumu věteřovského sídliště na Nivkách roku 1988, ze sond I, II a IV. Sonda I zachytila objekty 4, 5, 13, 15 a 18 s obsahem štípané industrie. Sonda II zachytila objekty 11 a 12 se štípanou industrií a sonda IV objekty 1 a 2. Objekt 1 byl kruhovou jámou s hromadným pohřbem neurčeného počtu jedinců. V objektu se nacházel jediný drobný fragment křemence (za pánví dospělého skeletu č. 2). Jeho poloha nemusí být intencionální.

Uložení

Archeologický ústav Brno

Analýza ŠI a obrazová dokumentace

Obrazová dokumentace chybí, soubor byl zapůjčen jen k rychlému prostudování.

DTB	objekt	surovina	kvalita sur.	typ	určení	uložení
82	obj. 1/1988, sonda IV	křemen	nekvalitní	BÚ		AÚB, 04930-25/88
83	obj. 2/1988, sonda IV	křemen	nekvalitní	BÚ		AÚB, 04930-279/88
84	obj. 4/1988, sonda I	SGS	kvalitní	RN na metrické L s PB	pilka, unifaciální, s RB	AÚB, 04930-469/88
85	obj. 13/1989, sonda I	spongolit	kvalitní	RN na BÚ s PB	stíradlo	AÚB, 04930-982/89
86	obj. 13/1989, sonda I	SGS	kvalitní	RN na BÚ	pilka, bifac. s RB a vrubem	AÚB, 04930-983/89
87	obj. 5/1988, sonda I	SGS	kvalitní	RN na BÚ s PB	dvojobec	AÚB, 04930-148/88
88	obj. 18/1989, sonda I	křemen	nekvalitní	KÚ		AÚB, 04930-1017/89
89	obj. 15/1989, sonda I	SGS	kvalitní	opotř. SÚ s Pboky		AÚB, 04930-992/89
90	obj. 12/1988, sonda II	SGS	kvalitní	SÚ s KB	pilka, bifaciální, s KB	AÚB, 04930-681/88
91	obj. 12/1988, sonda II	SGS	kvalitní	opotř. metrická L	neretušovaný nůž s PB/RB	AÚB, 04930-682/88
92	obj. 12/1989, sonda II	SGS	kvalitní	BÚ		AÚB, 04930-959/89
93	obj. 12/1989, sonda II	SGS	kvalitní	RN na KÚ	drasadlo	AÚB, 04930-960/89
94	obj. 11/sonda II	MJR	vhodná	opotř. SÚ s Pboky		AÚB, 04930-371/88

CHARVÁTY „hliník“ (o. Olomouc) VĚ

Literatura

HAVELKA, J. 1886: Čelnější památky moravské doby kovové. ČVSMO 3, 38.

Nálezová zpráva

Tihelka, K. NZ867/51 AÚB

Nálezové okolnosti

Roku 1886 J. Havelka odkryl rozsáhlé věteřovské sídliště. Objekty obsahovaly keramiku, občasnou bronzovou industrii, přesleny, závaží atd. Štípaná industrie jejen zmíněna (pazourkový nožik). Analyzovaný soubor je evidován v muzeu společně s ostatním inventářem objektů.

Uložení:

Vlastivědné muzeum Olomouc

Analýza ŠI a obrazová dokumentace

DTB	surovina	kvalita suroviny	typ	určení	poznámka k určení	uložení
350	MJR	kvalitní	opotřebený KÚ	dlátko		Vlastivědné muzeum Olomouc, A 69200
351	SGS	kvalitní/jemná	RN na metrické L s PB	pilka	unifaciální, s PB	Vlastivědné muzeum Olomouc, A 69201
352	MJR	kvalitní	zkouška		na mraz. odštěpu	Vlastivědné muzeum Olomouc, A 69202
353	SGS	jemná	RN na BÚ s PB	vrub		Vlastivědné muzeum Olomouc, A 69203
354	SGS	jemná	RN na PÚ	pilka	unifaciální, s RB	Vlastivědné muzeum Olomouc, A 69204
355	KL I	kvalitní	SÚ s PB			Vlastivědné muzeum Olomouc, A 69205
356	SGS	jemná	RN na VÚB s PB	pilka	unifaciální, s PB	Vlastivědné muzeum Olomouc, A 69206
357	SGS	jemná	VÚB			Vlastivědné muzeum Olomouc, A 69207
358	SGS	jemná	BÚ			Vlastivědné muzeum Olomouc, A 69208
359	KL I	jemná	BÚ s Pboky			Vlastivědné muzeum Olomouc, A 69209
360	KL I	kvalitní	BÚ			Vlastivědné muzeum Olomouc, A 69210
361	SGS	jemná	BÚ			Vlastivědné muzeum Olomouc, A 69211
362	MJR	kvalitní	KÚ			Vlastivědné muzeum Olomouc, A 69212
363	MJR	kvalitní	KÚ			Vlastivědné muzeum Olomouc, A 69213
364	SGS	jemná	VÚB s PB			Vlastivědné muzeum Olomouc, A 69214
365	SGS	jemná	RN na BÚ	šipka	s konkávní bází	Vlastivědné muzeum Olomouc, A 68583
366	SGS	jemná	RN na BÚ	šipka	s konkávní bází	Vlastivědné muzeum Olomouc, A 68584

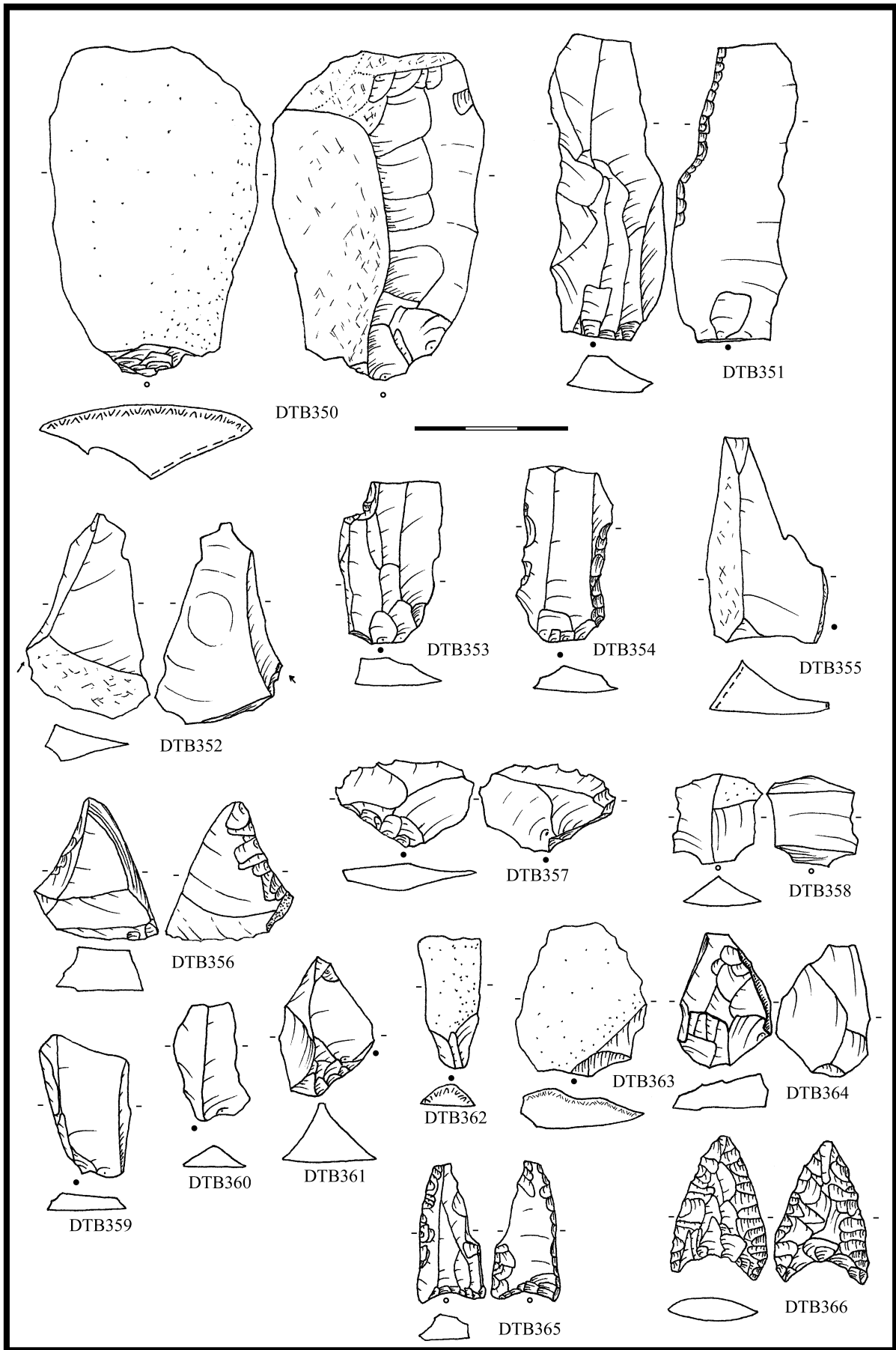

JAROSLAVICE „Perzel“ (o. Znojmo) LA/DŘ

Literatura

TEJRAL, J. 1970: K interpretaci severovýchodních prvků v hmotné kultuře moravské oblasti na sklonku starší doby římské. PA LXI-1, 149.

Nálezová zpráva

Meduna, J. NZ1812/79 (výzkum laténského sídliště z roku 1932, ŠI neuvádí).

Nálezové okolnosti

Artefakt je evidován jako nález povrchovým sběrem na poloze, s datováním do doby římské.

Uložení:

Jihomoravské muzeum Znojmo

Analýza ŠI a obrazová dokumentace

DTB	surovina	kvalita suroviny	typ	určení	uložení
252	KL I	nekvalitní	jádro	objemové úštěp. se změnou orientací	Jihomoravské muzeum Znojmo, A 25413

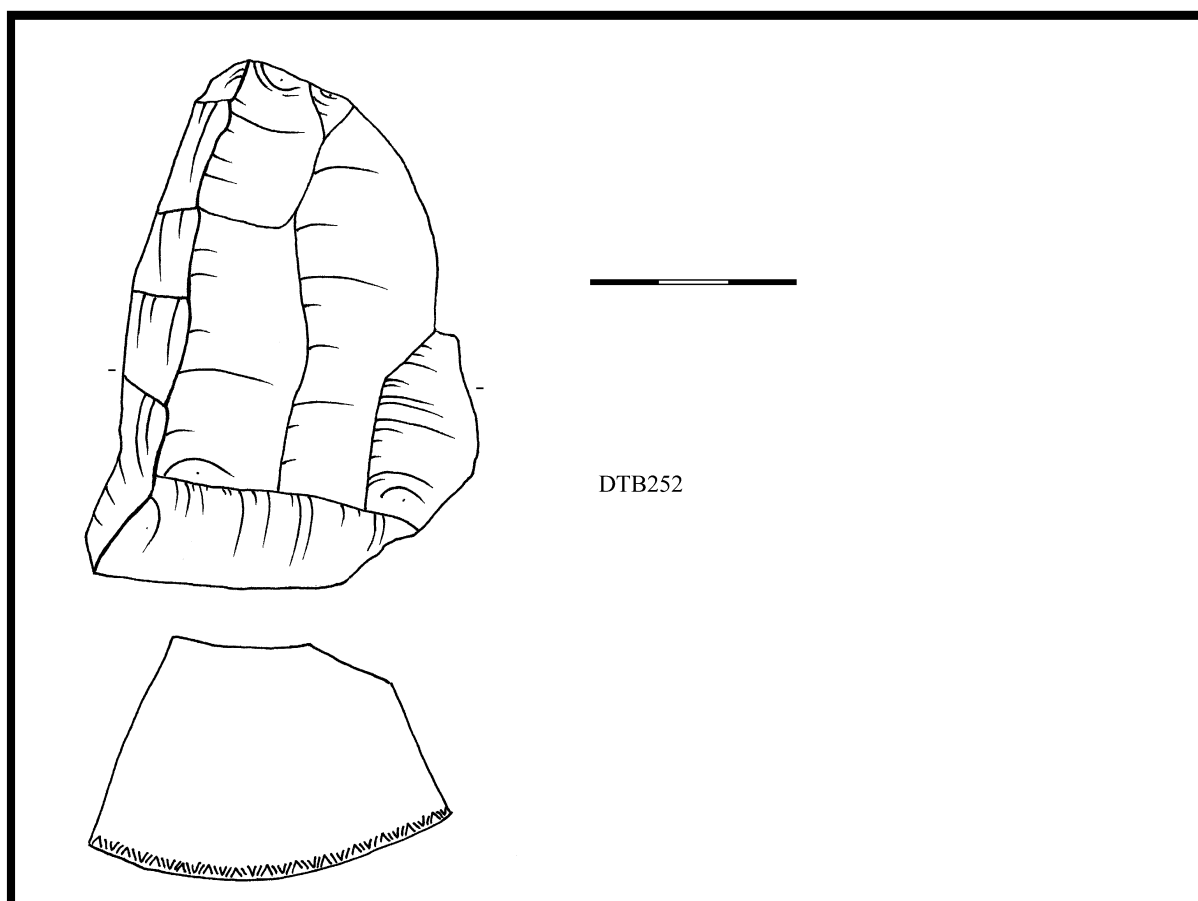

JIŘÍKOVICE „Díly“ (o. Brno venkov) ÚK

Literatura

TIHELKA, K. 1953: Moravská únětická pohřebiště, PA XLIV-2, 229-328, zvl. s. 293-294.

Nálezová zpráva

Tihelka, K. NZ769/51 AÚB

Ondráček, J. NZ20/8 AÚB

Nálezové okolnosti

Tihelka uvádí v nálezové zprávě únětické hroby, které mmj. obsahovaly kamennou sekerku, dýčku a šipku. V článku z roku 1953 popisuje výzkum J. Poulíka a J. Skutíla z let 1935-1936, který zjistil v únětických objektech i „pazourkové pilečky“.

Také uvádí výzkum A. Dvořáčka v nejmenované poloze na katastru obce. Z 12 únětických hrobů se skrčenými kostrami měla být v jeho soukromé sbírce v Sokolnicích-Vladimírově keramika, kamenná pazourková sekerka, bronzové předměty a nátepní destička. Další hroby prý zkoumal J. Poulík z MZM.

J. Ondráček popisuje časně únětické pohřebiště v trati Díly/Na dílech severně od intravilánu obce Jiříkovic mezi potokem Roketnice a silnicí ke křižovatce u Rohlenky v dlouhém pásu. Správce A. Dvořáček na poli J. Dvořáčka a A. Ondráčka vykopal 14 časně únětických hrobů, uložených 60-100 cm od povrchu, na pravém boku, hlavou na jih. Bližší okolnosti nejsou známy a hrobové celky dle Ondráčka zachoval na základě rukopisného záznamu I. L.

Červinky L. Hájek.

Štípaná industrie je zmiňována v hrobě 1 (2 nádoby, měděná spirálka a nákrčník, čepelka), hrobě 2 (hlazená sekerka, pazourkový hrot, nátepní ploténka), hrobě 3 (poškozená nátepní ploténka, pazourkový hrot po obou stranách pečlivě retušovaný – pozn. jde o dýčku) a hrobě 12 (2 nádoby, pazourková trojúhelníkovitá šipka s vykrojeným týlem).

Analyzovaný soubor odpovídá nálezovým celkům, pouze artefakty příslušné hrobu 1 jsou označeny jako obsah hrobu 5.

Uložení:

MZM Rebešovice (sb. A. Dvořáčka)

Analýza ŠI a obrazová dokumentace

DTB	objekt	surovina	kvalita suroviny	typ	určení	uložení
2351	hrob 1	SGS	jemná	RN na L	příčná retuš	MZM Rebešovice, ič. Pa 19/36
2352	hrob 1	KL I	kvalitní	RN na BÚ s PB	dlátka	MZM Rebešovice, ič. Pa 19/36
2353	hrob 2	SGS	jemná	RN na přiroz. zlomku	sekerka BI/ŠI	MZM Rebešovice, ič. 83706
2354	hrob 2	KL II/SGS	jemná	opotřebovaný reparační BÚ	neretušovaný nůž s PB	MZM Rebešovice, ič. 83709
2355	hrob 3	SGS	jemná	RN na BÚ	dýka	MZM Rebešovice, ič. 83707
2356	hrob 12	radiolarit	jemná/kvalitní	RN na BÚ	šipka s konkávní bází	MZM Rebešovice, ič. 83708

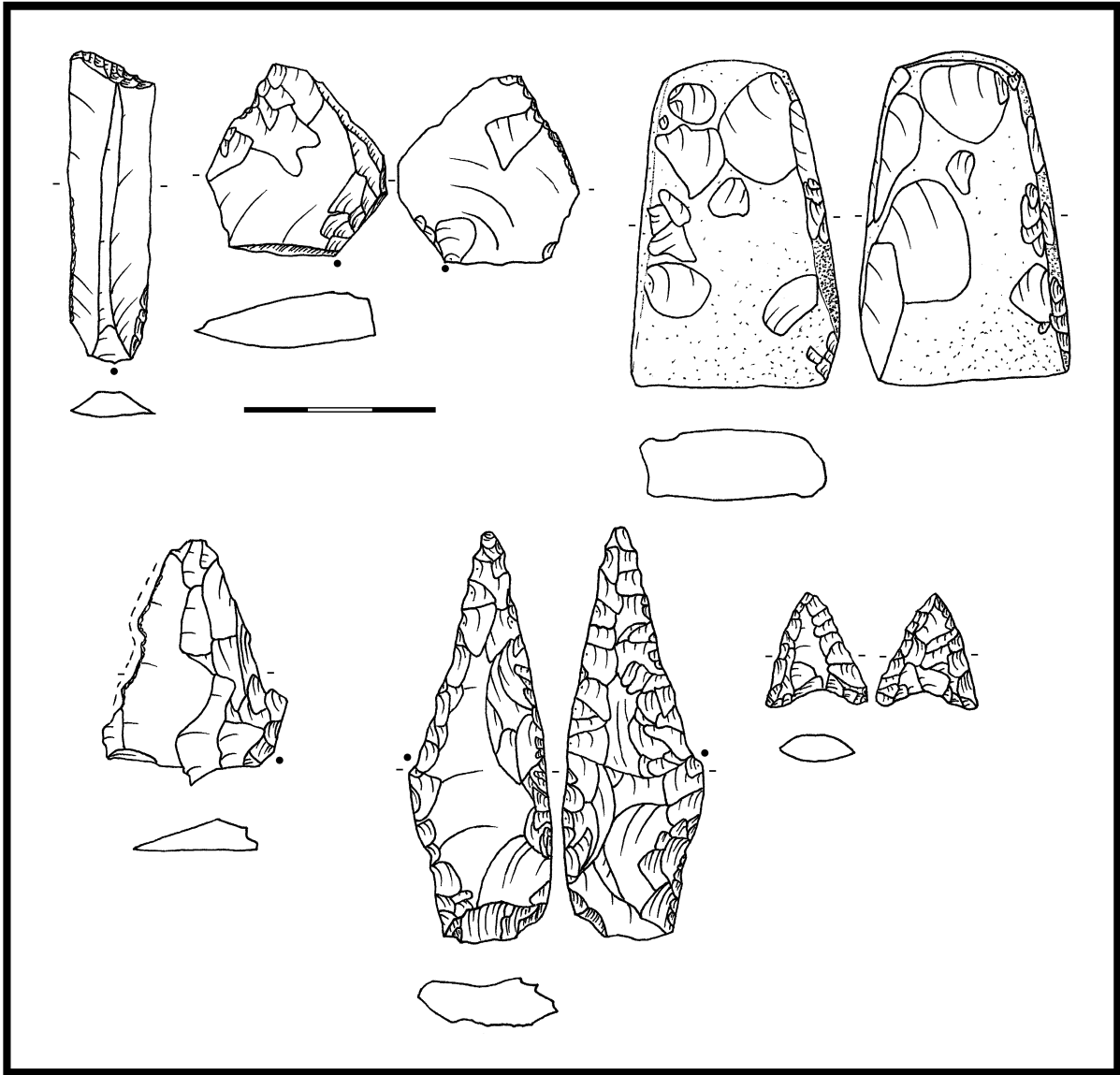

KOBEŘICE „Dřínovce“ (o. Vyškov) VĚ

Literatura

TIHELKA, K. 1960: Moravský věteřovský typ I, PA LI/1, 27-135, zvl. 84, 125

Nálezová zpráva

Poulík, J. NZ736/51 AÚB

Nálezové okolnosti

J. Poulík uvádí výzkum A. Procházky z roku 1901 a později, který zjistil sídlištní objekty s keramikou, několika „pazourkovými nožíky a škrabadly, pazourkovou šipkou a dvěma pečlivě vyštípanými pilkami“. Dále objekty obsahovaly šídla, hladidla, kostěné hroty a znotěrky.

Tihelka zmiňuje rohovcové čepelky.

Z popsaného inventáře ŠI ze sídlištních objektů jsou v MZM k dispozici jen zmíněná šipka, dvě srpovky (uvedené jako pilky) a dvě čepele („nožíky“). Celý soubor je kompletně přelakován, takže zjištěné lesky jsou jen pravděpodobné, na základě pozorovaného slinutí zoubkování.

Uložení: MZM i. č. 52688-90

Analýza ŠI a obrazová dokumentace

DTB	surovina	kvalita sur.	typ	určení	uložení
2327	KL II/SGS	jemná	opotřebovaná metrická L	neretušovaný nůž s PB	MZM Rebešovice, ič. 52691
2328	KL II/SGS	jemná	RN na BÚ	šipka s konkávní bází	MZM Rebešovice, ič. 52692
2329	KL II/SGS	jemná	opotřebovaná L	neretušovaný nůž s PB	MZM Rebešovice, ič. 52693
2330	KL I	kvalitní	RN na BÚ	srpovka bifaciální s RB, lesk BL	MZM Rebešovice, ič. 52694
2331	KL I	kvalitní	RN na PÚ	srpovka bifaciální s RB, lesk BL	MZM Rebešovice, ič. 52695

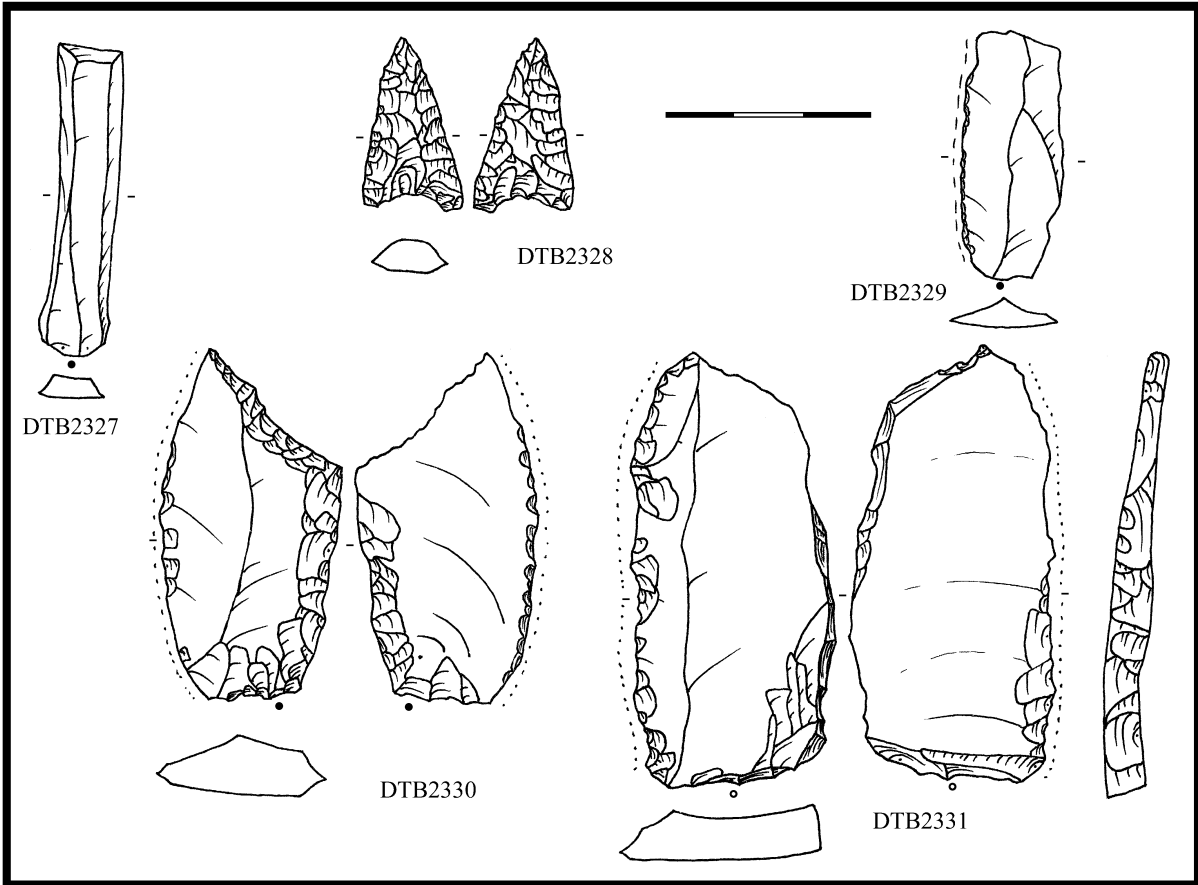

KOBEŘICE „Údolí JZ od budov JZD“ (o. Vyškov) VE

Literatura

-

Nálezová zpráva

-

Nálezové okolnosti

při sběru roku 1986 byla společně s velatickými střepey zjištěna i štípaná industrie (1 ks).

Uložení:

muzeum Vyškovska Vyškov

Analýza ŠI a obrazová dokumentace

DTB	surovina	kvalita suroviny	typ	určení	uložení
2117	KL I	jemná	SÚ	z dostředného jádra	Vyškov muzeum, A9550

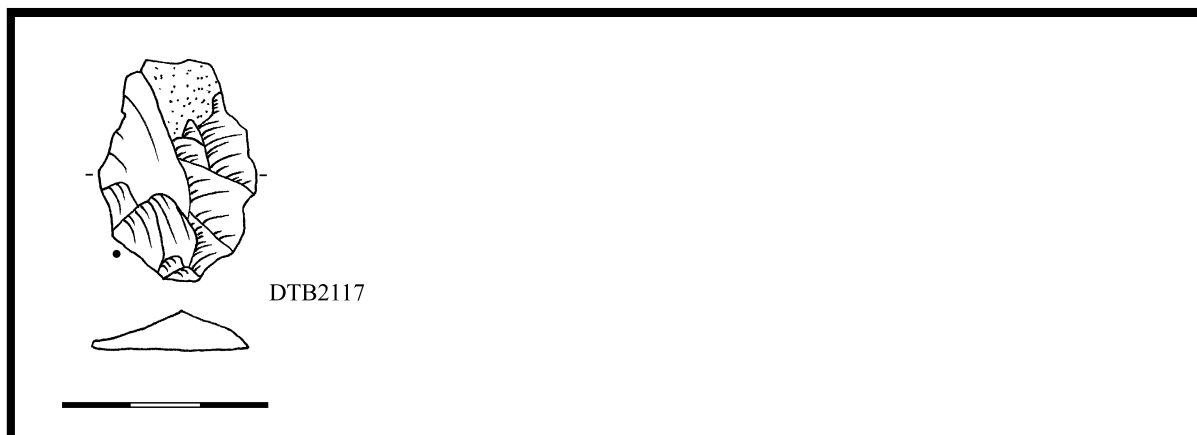

KOBYLÍ „Nad Kobylským jezerem“ (o. Brno venkov) ÚK

Literatura

TIHELKA, K. 1953: Moravská únětická pohřebiště, PA XLIV-2, 229-328, zvl. s. 294.

Nálezová zpráva

NZ1914/50 AÚB

Nálezové okolnosti

Tihelka uvádí pouze nález hrobu s únětickou keramikou z vinohradu Hrabínek z roku 1924 (dvě kostry, 3 nádoby). Hrob z roku 1950 nezmiňuje. Všechny analyzované artefakty pochází z hrobu č. 1.

Nálezová zpráva neznámého autora uvádí nález hrobu na poli parcely 4375, těsně u dvora na JZ straně mírného návrší. Nález byl učiněn při výkopu kanalizace. zachráněný hrob č. 1 měl oválnou hrobovou jámu, kostra byla skrčena na pravém boku, hlavou na JJZ. Za hlavou byla nalezena „pazourková“ šipka, 20 cm za levou lopatkou neúplné pazourkové kopí, těsně za bederními obratli malý „pazourkový odštěp“ (nezjištěn) a na pravé pánevní kosti další „pazourková“ šipka. Dále hrob obsahoval jednu nádobu před tělem.

Uložení:

MZM Rebešovice

Analýza ŠI a obrazová dokumentace

DTB	surovina	kvalita suroviny	typ	určení	poznámka k určení	uložení
2365	SGS	jemná	RN na BÚ	dýka/kopí	zlomek, týlní část	MZM Rebešovice, ič. není
2366	KL II	jemná	RN na BÚ	šipka	s konvexní bází	MZM Rebešovice, ič. není
2367	spongolit	jemná/kvalitní	RN na BÚ	šipka	s konkávní bází	MZM Rebešovice, ič. není

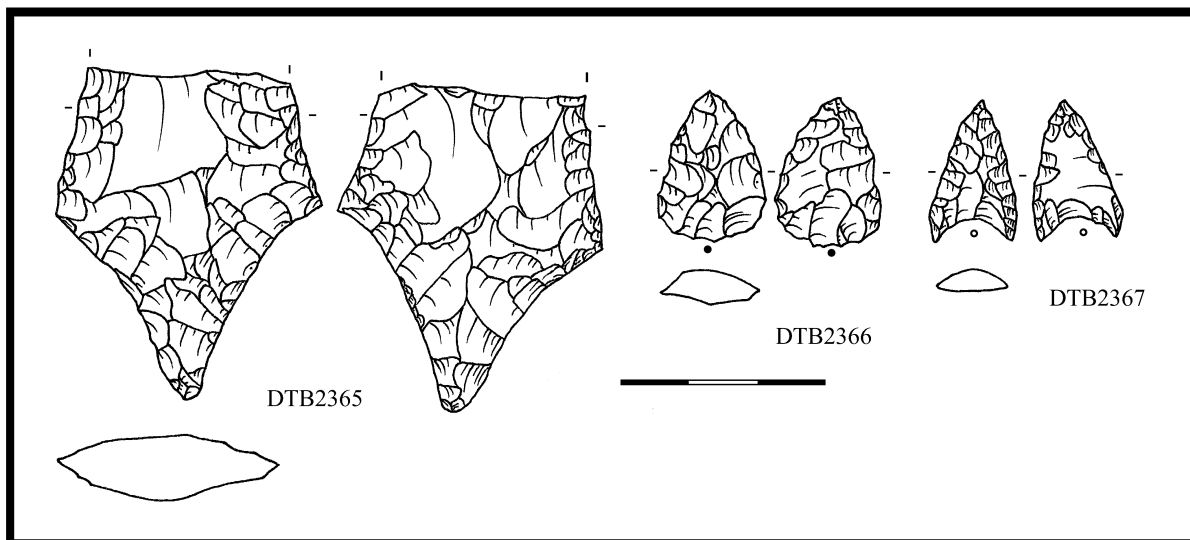

KOSTELEČ NA HANÉ „Kozí brada“ (o. Prostějov) DŘ, MH

Literatura

-

Nálezová zpráva

Šmíd, M. NZ 36/97, 93/01 a 183/02 ÚAPP

Nálezové okolnosti

Lokalita se nachází mezi vrstevnicemi 240 a 246 m n. v. na jižním svahu náhorní plošiny východně od obce, která zakončuje táhlý hřbet sestupující z Drahanské vrchoviny. Plošina je vymezena od SV a V Českým potokem, od J Mlýnskou strouhou a od Z kostelním návrším. Roku 1997 při výzkumu pro výstupu rodinných domů a přilehlé komunikace bylo zjištěno osídlení KNP, germánské a mladohradištní. Výzkum pokračoval v letech 1999-2002. Roku 1997 byla zjištěna štípaná industrie (8/97-1230) v germánském objektu č. 531. Obsahoval kromě toho germánskou keramiku, mazanici a zvířecí kosti, je tedy bez intruze. Roku 2001 byla zjištěna štípaná industrie v germánském sídlištním objektu č. 514. Jde o protáhle oválnou jámu se šikmými stěnami a plochým dnem, o rozměrech 170x96x40 cm. Kromě štípané industrie (inv. č. 172765) obsahoval germánskou keramiku a mazanici. Roku 2002 byla odkryta další štípaná industrie v mladohradištní sídlištní jámě č. 502. Objekt byl nepravidelně oválný, SZ-JV orientace, se šikmými stěnami a plochým dnem, měl rozměry 176x130x10 cm a obsahoval kromě štípané industrie (inv. č. 179933) mladohradištní keramiku, zvířecí kosti a mazanici. K analýze byl získán pouze artefakt i.č. 146903 z obj. 531. Štípaná industrie byla zřejmě sbírána na sídlištních KNP v těsném sousedství (surovina).

Uložení:

Muzeum Prostějovska Prostějov

Analýza ŠI a obrazová dokumentace

DTB	surovina	kvalita suroviny	typ	určení	uložení
2163	rohovec typu Olomučany	jemná	MR na BÚ	translokace, modifikováno	Prostějov muzeum, 146903

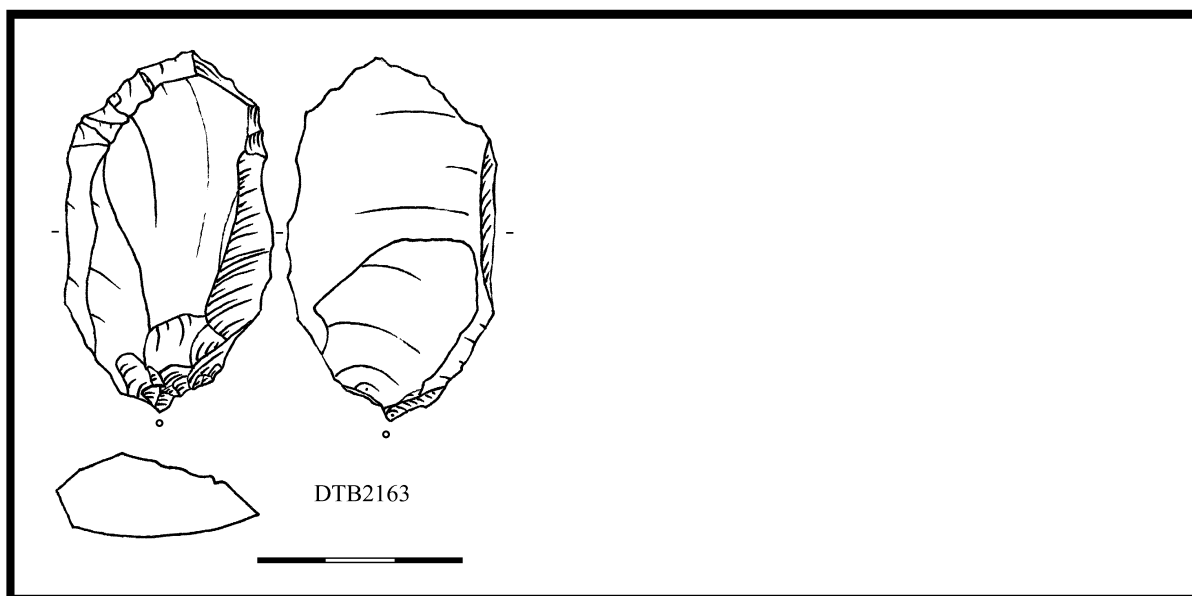

KOSTELEČ NA HANÉ „Nad příkopy“ (o. Prostějov) PLAT

Literatura

-

Nálezová zpráva

Gottwald, A. NZ1715/69 AÚB

NZ2044/58 AÚB

Nálezové okolnosti

A. Gottwald uvádí svůj nálezný na Dadákově poli. Odkryl osamocený platěnický hrob zakrytý čtyřmi kameny, vybavený popelnicí, dalšími dvěma nádobami a železným nožem. Ze soupisu Gottwaldovy sbírky ve VMO vyplývá další soubor inventovaný jako poloha Nad příkopy. Obsahoval nož, žavěsek, čokovitý přeslen, bronzový nápažník s tordováním a spodní část přeražené „pazourkové čepele“. Vzhledem k charakteru souboru jde zřejmě o další platěnický hrob.

Uložení:

Vlastivědné muzeum Olomouc

Analýza ŠI a obrazová dokumentace

DTB	surovina	kvalita suroviny	typ	určení	uložení
372	SGS	jemná	BÚ s PB		Vlastivědné muzeum Olomouc, A 69860

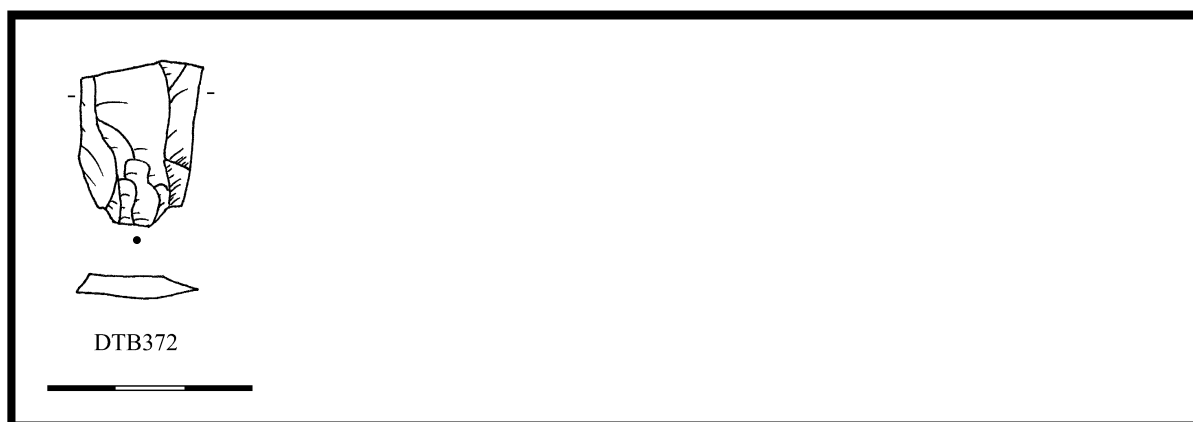

KOSTELEEC NA HANÉ „Trněnka“ (o. Prostějov) PLAT

Literatura

GOTTWALD, A. 1907: Nové hroby z Kostelce u Prostějova. Pravěk 3/3, 49.

Nálezová zpráva

Čižmář, Z. NZ117/97, akce 7/97 ÚAPP

Nálezové okolnosti

A. Gottwald uvádí výskyt „pazourkových nožů, jeden pěkně opracovaný hrot,...“ v místě rozsáhlého sídliště slezské kultury. tyto nálezy nebyly pro analýzu dohledány. Při stavbě vodovodu Čechy pod Kosířem – Kostelec na Hané roku 1997 bylo odkryto 11 pravěkých objektů, z toho 6 patřilo platěnické kultuře. V objektu č. 3 byla kromě platěnické keramiky, mazanice, zvířecích kostí a lastur také štípaná industrie (3/21, , i. č. 143221) a brousek. Je to pravidelná kruhová zásobní jáma s průměrem 190 cm a hloubkou 72 cm, se dvěma kúlovými jamkami na dně. Stěny byly podhloubené a dno ploché.

Uložení:

Muzeum Prostějovska Prostějov

Analýza ŠI a obrazová dokumentace

DTB	surovina	kvalita suroviny	typ	určení	poznámka k určení	uložení
2479	SGS	jemná	RN na BÚ	dlátka	B příčné opotř.	Muzeum Prostějov ič. 143221

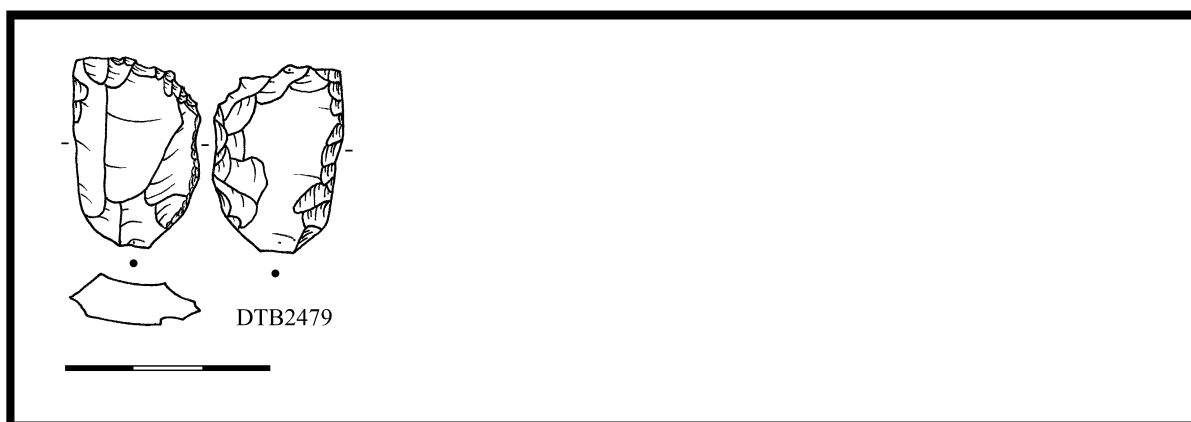

KOSTELEČ NA HANÉ „ul. Pod Kosířem“ (o. Prostějov) PLAT

Literatura

-

Nálezová zpráva

Šmíd, M. akce 231/99 ÚAPP

Nálezové okolnosti

Lokalita tvoří západní část kostelního návrší, které navazuje na polohu Kozí brada. Je vymezena na východní straně ulice, mezi školní zahradou a silnicí. Pravěké objekty se koncentrují na jižním svahu návrší. Bylo zjištěno osídlení LnK, KNP, SMK, LPP a mladohradištní. Ve dvou platěnických objektech byla zjištěna štípaná industrie, zároveň však obsahovaly malou příměs střepů LnK a KNP, což datování štípané industrie znejasňuje. Objekt 513 byl široce oválný, S-J orientovaný nepravidelný hliník o rozměrech 345x90x92 cm, má šikmé stěny a členité dno. Obsahoval platěnickou keramiku, jednotlivé střepy LnK, KNP a mladohradištní keramiky a štípanou industrii (inv. č. 125080). Objekt 518 byla kruhová zásobní jáma s podhloubenými stěnami a plochým dnem, s průměrem ústí 210 cm, průměrem dna 250 cm a hloubkou 70 cm. Kromě štípané industrie (inv. č. 125135) obsahoval platěnickou keramiku a několik střepů LnK. Analyzována byla pouze industrie z obj.513. Morfotyp je obvyklý až v době bronzové (neretušovaný nůž).

Uložení:

Muzeum Prostějovska Prostějov

Analýza ŠI a obrazová dokumentace

číslo v DTB	surovina	kvalita suroviny	typ	určení	uložení
2483	SGS	jemná	BÚ		Muzeum Prostějov ič. 125080
2484	SGS	kvalitní	RN na metrické L	neretušovaný nůž s RB	Muzeum Prostějov ič. 125135

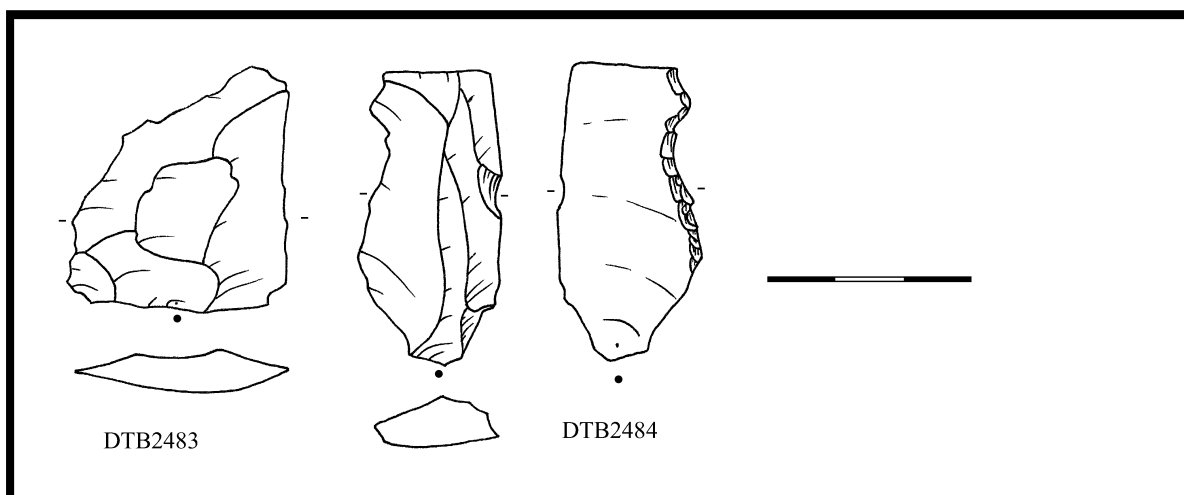

KRUMSÍN „Na Mokřích“ (o. Prostějov) ST.BR

Literatura

-

Nálezová zpráva

-

Nálezové okolnosti

Krumsín – Na mokřích je zjevně polykulturní soubor. Značná část z 31 kusů ŠI vykazuje neolitické charakteristiky (nedaleko bylo zjištěno sídliště LnK záchranným výzkumem M. Šmída z roku 1999, NZ269/00), nicméně několik předmětů se vymyká a lze je datovat do starší doby bronzové. Nápadná je odlišnost 8 artefaktů na místním drahanském křemenci (sluňáku), včetně jednoho janus úštěpu. Štípaná industrie vykazuje charakteristiky starší doby bronzové (surovina, janus úštěp, zobec, suporty s bokem).

Uložení:

Muzeum Prostějovska Prostějov

Analýza ŠI a obrazová dokumentace

DTB	surovina	kvalita sur.	typ	určení	pozn. k určení	uložení
2454	drahanský křemenec	kvalitní	RN na BÚ s KB + kort.bází	pilka	unifaciální, s KB	Muzeum Prostějov 467/75
2455	drahanský křemenec	kvalitní	janus BÚ			Muzeum Prostějov 467/75
2456	drahanský křemenec	kvalitní	RN na BÚ	škrabadlo	v/š 0,24	Muzeum Prostějov 467/75
2457	drahanský křemenec	kvalitní	MR na metrické L s KB			Muzeum Prostějov 467/75
2458	drahanský křemenec	kvalitní	RN na reparačním BÚ s PB	škrabadlo	v/š 0,22	Muzeum Prostějov 467/75
2459	drahanský křemenec	kvalitní	RN na BÚ s KB	zobec		Muzeum Prostějov 467/75

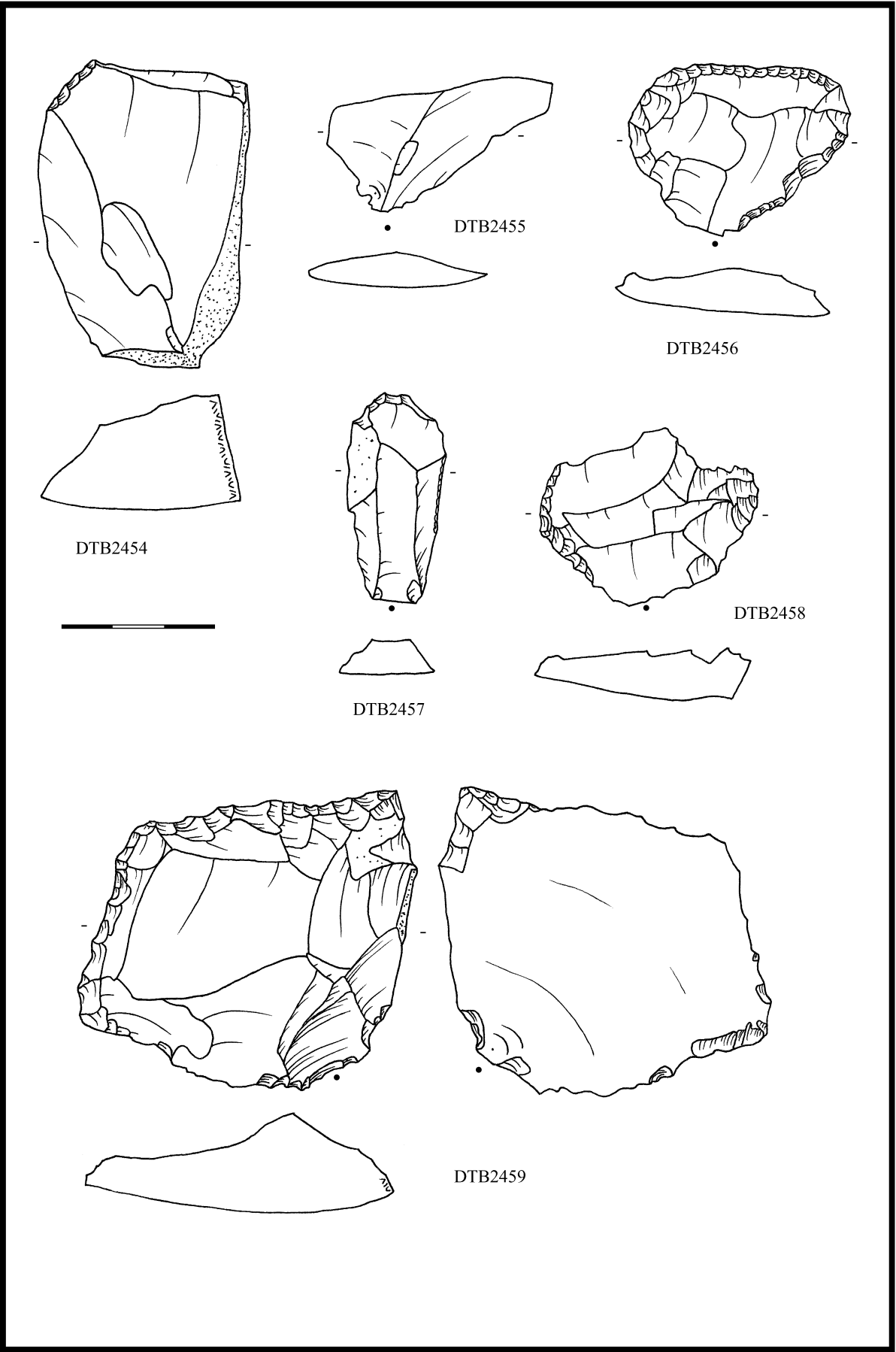

KŘIŽANOVICE/MAREFY „Člupy“ (o. Vyškov) ÚK

Literatura

TIHELKA, K. 1953: Moravská únětická pohřebiště, PA XLIV-2, 229-328, zvl. s. 297.
CHLEBORÁD, M. 1928: Poslední archeologické výzkumy na Bučovsku. Pravěk 1927/1928, č. 1-2, 1-32.

Nálezová zpráva

Tihelka, K. NZ 740/51 AÚB
1049/51 AÚB

Nálezové okolnosti

Roku 1926 byly odkryty dva únětické hroby, jeden z nich byl hromadný a ve výbavě byla i štípaná industrie.

Tihelka v nálezové zprávě uvádí výzkum M. Chleboráda na návrší Člupy mezi obcemi Křižanovice a Marefy. Z obvyklých sídlištních a odpadních jam vyniká objekt v části Člupů zvané „Na zámečku“, kde je uvedena půl metru silná kulturní vrstva starší doby bronzové, která na jedné straně přechází v hlubokou odpadní jámu. V zásypu jámy promíseném s popelem a uhlíky bylo zjištěno množství keramických střepů, bronzová hřívna, kostěná industrie a 10ks štípané industrie „jemně retušované pazourkové šipky, z nichž jedna byla srdčitého tvaru, čtyři pazourková škrabadélka v podobě nožů a dvě široká rohovcová, průsvitný pazourkový vrtáček a úlomek pazourkového nožičku“. Chleborád také uvádí (s. 21) kostrový hrob (se třemi dalšími lebkami a dalšími lidskými kostmi) v sídlištní jámě s jemně vypracovanou šipkou, bronzovými zlomky a keramikou.

Na návrší Člupy se střetají katastry obcí Křižanovice a Marefy. Proto je zřejmě v inventaci nalezených nálezů poněkud zmatek. Jerzy Kopacz, který vychází ze Stuchlíkovy disertace a většinu inventáře sám neviděl, pouze přejímá Stuchlíkovo třídění objektů zjištěných od prvního Chleborádova výzkumu roku 1927. Autorce se podařilo v depozitáři MZM v Rebešovicích získat k prostudování soubory označené jako Křižanovice (inv. čísla 54582 až 54584), Marefy (Pa 1947-1958/38 – z dvanácti kusů nalezeny pouze stará čísla 436, 439, 451, 453, 455) a Marefy – Člupy (inv. čísla 52608 až 52610). První kolekci přiřazuje Kopacz s odvoláním na Stuchlíka objektu 1/1926, druhou objektu 6/1929. Třetí neuvádí. Pa1951/38 uvádí Kopacz jako radiolaritový „otoczak“, jde však o neintencionálně obitý kus křemence (sluňáku). Pa 1953/38 nebylo zapůjčeno, zřejmě v expozici.

Uložení:

MZM Rebešovice (část jako Křižanovice, část jako Marefy)

Analýza ŠI a obrazová dokumentace

DTB	surovina	kvalita suroviny	typ	určení	uložení
2332	KL I	kvalitní/jemná	RN na BÚ	šipka	MZM Rebešovice, ič. 54582
2333	KL I	kvalitní	RN na BÚ	srpovka (lesk B příčný)	MZM Rebešovice, ič. 54583
2334	KL I	kvalitní	RN na L	srpovka (lesk BL, bez boku)	MZM Rebešovice, ič. 54584
2335	KL II	jemná	jádro	objemové, jednopodstavové, úštěpové	MZM Rebešovice, ič. Pa 1950/38
2336	KL I	kvalitní	opotřebený BÚ	neretušovaný nůž bez boku	MZM Rebešovice, ič. Pa 1952/38
2337	KL I	kvalitní	RN na BÚ	srpovka (lesk BL)	MZM Rebešovice, ič. Pa 1954/38
2338	KL I	jemná + kvalitní	BÚ s Pboky		MZM Rebešovice, ič. Pa 1955/38
2339	KL I	kvalitní	opotr. BÚ s PB	neretušovaný nůž s PB	MZM Rebešovice, ič. Pa 1958/38
2340	KL I	kvalitní	BÚ s KB		MZM Rebešovice, ič. 52608
2341	KL I	kvalitní	RN na BÚ s PB	drasadlo	MZM Rebešovice, ič. 52609
2342	KL I	kvalitní	RN na BÚ s KT	drasadlo	MZM Rebešovice, ič. 52610

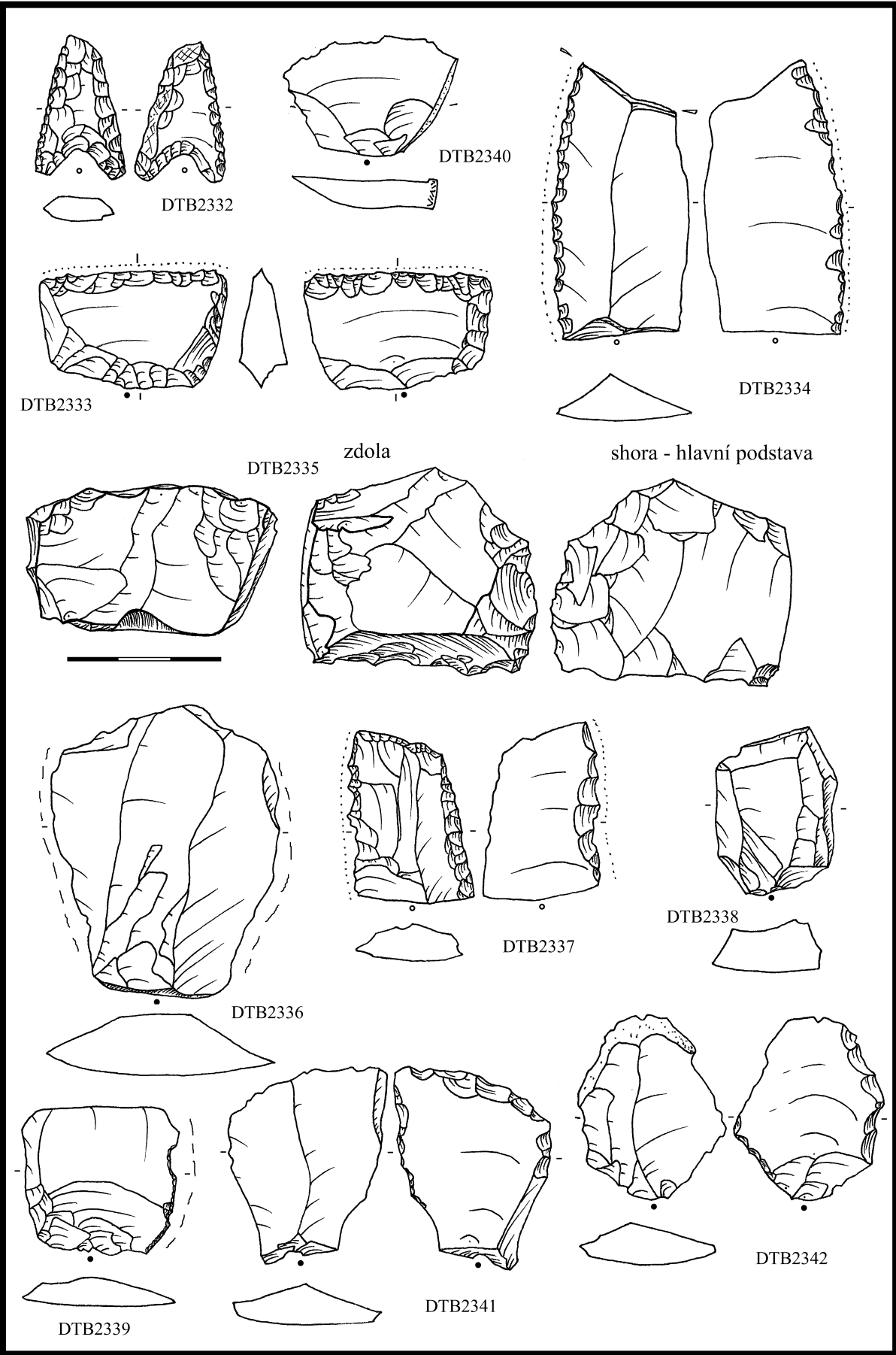

KUNOVICE „Šlerková ulice“ (o. Uherské Hradiště) ÚK

Literatura

-

Nálezová zpráva

-

Nálezové okolnosti

Z únětického hrobu č. 2 pochází jedna šipka.

Uložení:

Muzeum Zlín

Analýza ŠI a obrazová dokumentace

DTB	surovina	kvalita suroviny	typ	určení	poznámka k typu RN	uložení
2279	KL II/SGS	jemná	RN na BÚ	šipka	s konkávní bází	Muzeum Zlín, ič. 2149



KUŘIM „Vaillant“ (o. Brno venkov) HO

Literatura

-

Nálezová zpráva

Čižmář, Z. NZ 01/96 ÚAPP

Nálezové okolnosti

Při výzkumu horákovského dvorcového sídliště s doklady řemeslné výroby (jantar, bronz) byla v objektech 1 a 3 zjištěna i štípaná industrie. její charakter nesvědčí pro intruzi.

V objektu 1 byla dále přítomna keramika, jantar, mazanice, zvířecí kosti. V objektu 3 bylo rovněž množství keramiky, dále bronzová jehlice s jantarovou hlavicí, struska, brousek, zvířecí kosti.

Uložení:

Muzeum Brno venkov, Šlapanice

Analýza ŠI a obrazová dokumentace

DTB	surovina	kvalita suroviny	typ	určení	uložení
2213	MJR	kvalitní/jemná	opotřebený BÚ s Kboky	vrub	Šlapanice muzeum, 10/95-101/35
2214	MJR	kvalitní	RN na BÚ	neretušovaný nůž s PB	Šlapanice muzeum, 10/95-100/46

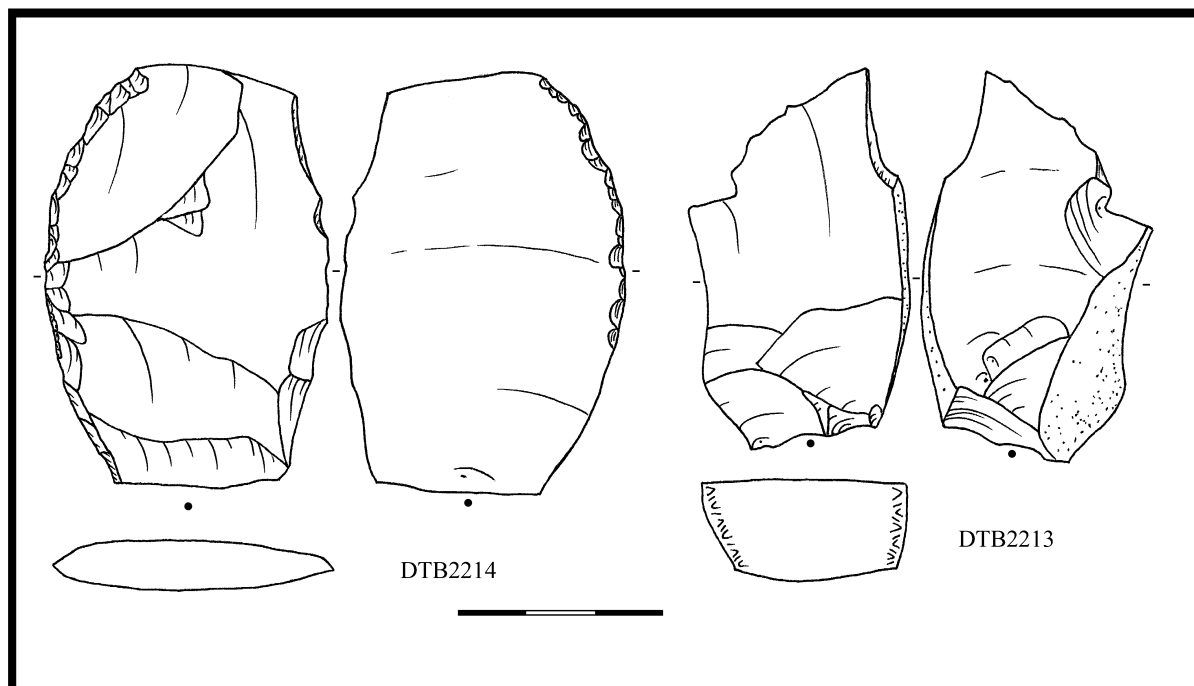

KVÍTKOVICE „Chmelín plynovod“ (o. Zlín) SLEZ/PLAT

Literatura

-

Nálezová zpráva

Kohoutek, J. NZ 145/00

Nálezové okolnosti

V objektu 10 byla zjištěna kromě platěnické keramiky, kamenů a uhlíku také štípaná industrie (i. č. 145/00-10/88-89).

Uložení:

Muzeum Zlín

Analýza ŠI a obrazová dokumentace

DTB	surovina	kvalita suroviny	typ	určení	uložení
2285	KL I	kvalitní	BÚ s PB		Muzeum Zlín, i.č. 145/00-10/89
2286	KL II	jemná	RN na BÚ	pilka, bifaciální, s RB	Muzeum Zlín, i.č. 145/00-10/88

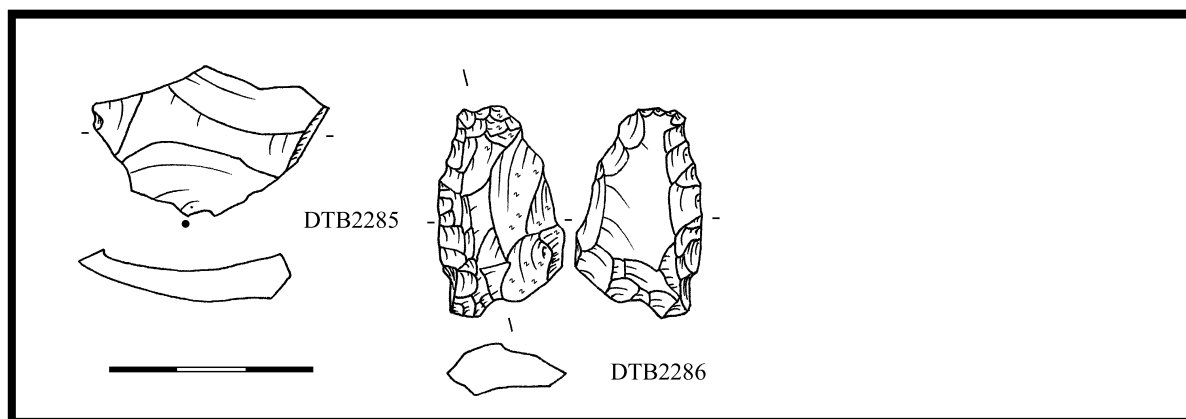

KYJOV „vlárská železniční trať“ (o. Hodonín) ÚK

Literatura

TIHELKA, K. 1953: Moravská únětická pohřebiště, PA XLIV-2, 229-328, zvl. s. 278.

Nálezová zpráva

-

Nálezové okolnosti

Soubor pochází z rozrušených únětických hrobů. Ze čtyř uváděných kusů jsou v depozitáři muzea k dispozici tři. Kopaczem uváděná inventární čísla nesouhlasí, že jsou přejatá bez osobního prozkoumání souboru.

Další artefakt, evidovaný jako obsah únětického hrobu 1 pochází z katastru Kyjova, bez určení trati. Je možné, že patří ke stejné poloze.

Uložení:

MZM Rebešovice

Analýza ŠI a obrazová dokumentace

DTB	surovina	kvalita suroviny	typ	určení	uložení
2347	KL I	kvalitní	RN na metrické L	retušovaná čepel	MZM Rebešovice, ič. 53214
2348	KL I	jemná/kvalitní	RN na BÚ	stíradlo	MZM Rebešovice, ič. 53215
2349	KL I	kvalitní	PÚ		MZM Rebešovice, ič. 23216

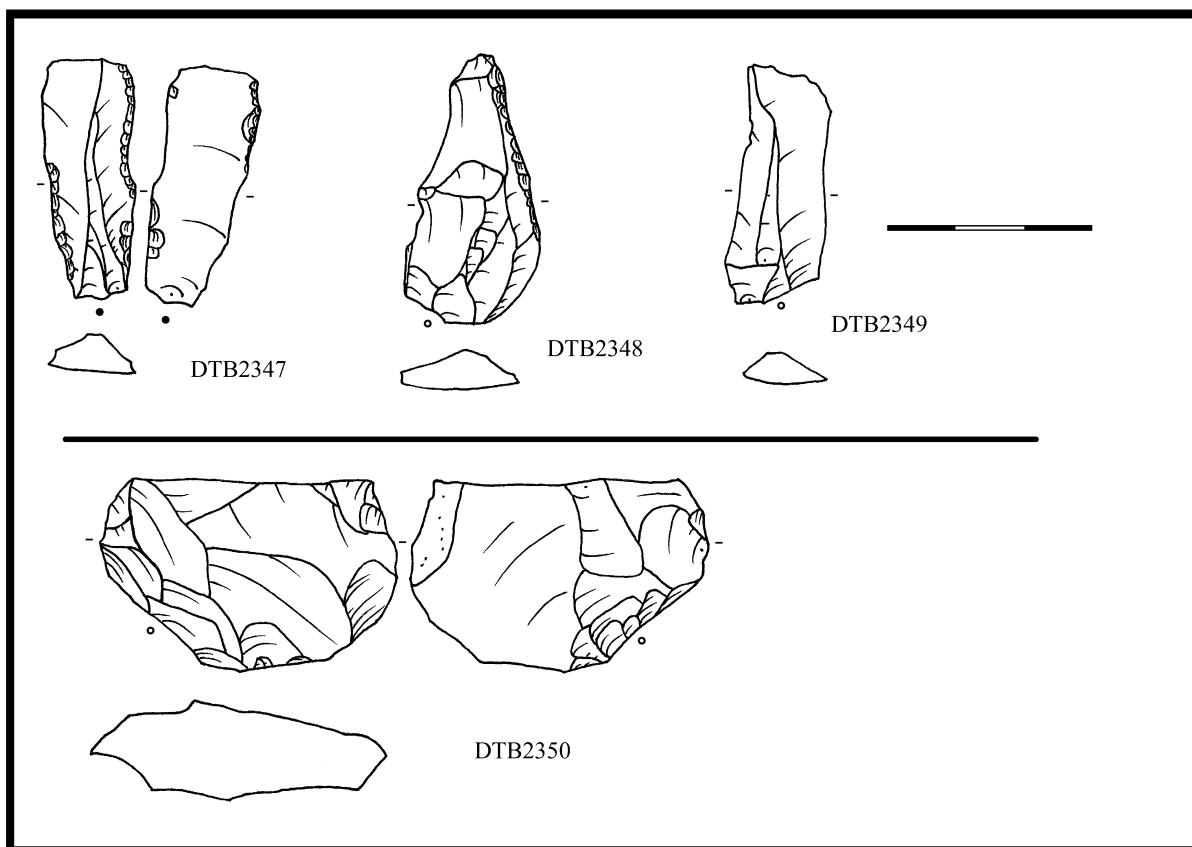

KYJOVICE „pískovna u kostela“ (o. Znojmo) ÚK

Literatura

-

Nálezová zpráva

Tihelka, K. NZ 1392/76 AÚBjen odkazuje na literaturu. Uvedený zdroj (SbPFFBU E4 1959, 98) štípanou industrii nezmiňuje.

Nálezové okolnosti

Analyzované artefakty jsou evidovány jako obsah únětického objektu 1, zachráněného dne 26.6. 1957 (A 24554/1-3) a jeden další z únětického kostrového hrobu (A 22648).

Uložení:

Jihomoravské muzeum Znojmo

Analýza ŠI a obrazová dokumentace

DTB	surovina	kvalita suroviny	typ	určení	pozn. k určení	uložení
243	KL I	jemná	SÚ s PB			JM muzeum Znojmo, A 24554/1
244	KL I	jemná	BÚ			JM muzeum Znojmo, A 24554/2
245	KL I	jemná	jádro	ploché úštěp. bifac. nepravid.		JM muzeum Znojmo, A 24554/3
246	KL I	kvalitní	RN na BÚ	pilka	bifaciální, s RB	JM muzeum Znojmo, A 22648

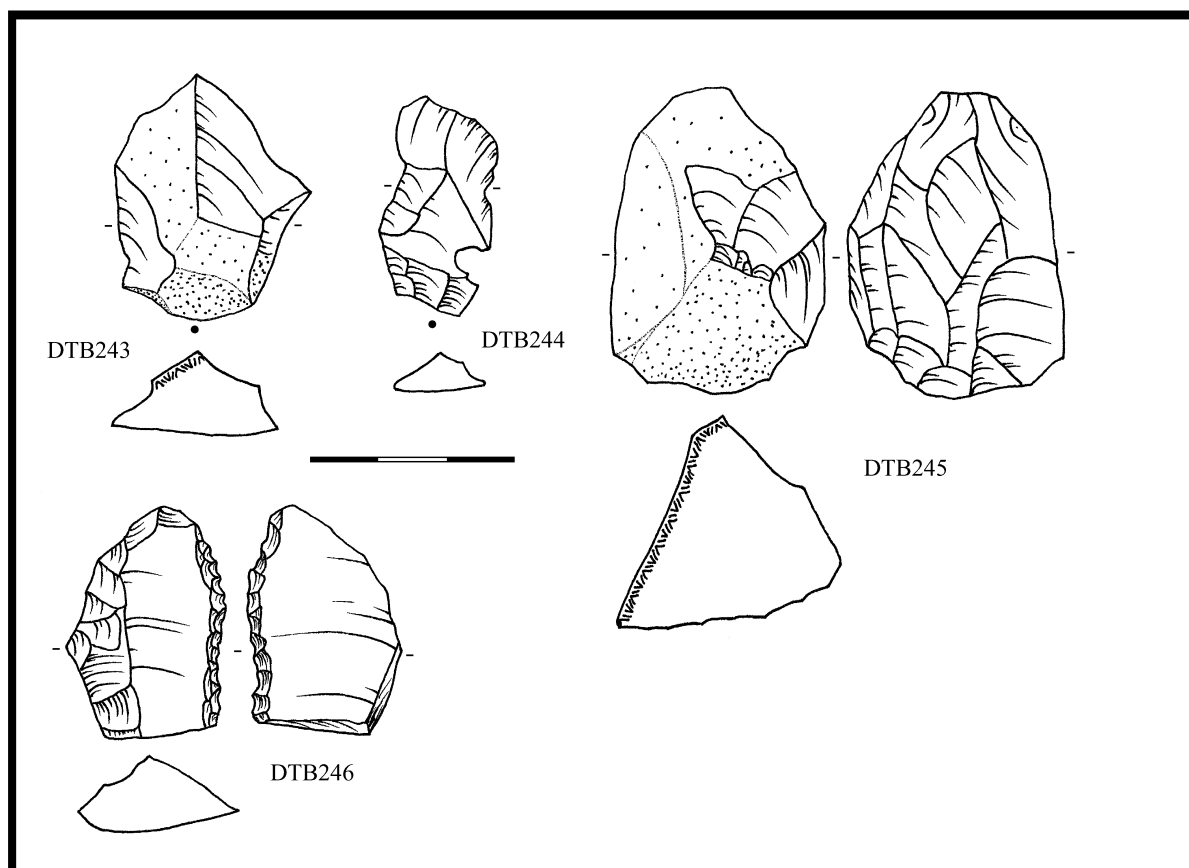

KYJOVICE (Těšetice) „Sutny“ (o. Znojmo) ÚK

Literatura

-

Nálezová zpráva

-

Nálezové okolnosti

Kyjovice/Těšetice – Sutny jsou polykulturní sídliště. Je nesmírně obtížné rozřadit inventář, který infiltruje z objektu do objektu, z vrstvy do vrstvy. V tomto případě byly z únětických a horákovských objektů vyříděny artefakty na základě atypičnosti v chronologické rovině, jak z hlediska morfotypologie, technologie i preferenci surovin. Soubor tedy nepřispívá k poznání charakteristik ŠI z mladšího pravěku, ale jen konstatuje výskyt jejich již známých typů na lokalitě. Sledování prostorového kontextu je zcela nemožné, resp. irelevantní.

Uložení:

Depozitář archeologické stanice Těšetice

Analýza ŠI a obrazová dokumentace

DTB	objekt	sur.	kvalita sur.	typ	určení	poznámka k typu RN
1972	obj. 515A/sektor C/čtv.100/101h - povrch	KL I	kvalitní	MR na BÚ s KB	pilka	unifaciální, s KB
1973	obj. 518A/sektor C/čtv.100f/20-?	KL I	kvalitní	RN na SÚ s KB	pilka	unifaciální, s řapem, s KB
1974	obj. 518A/sektor C/čtv.100f/20-?	KL II	jemná/kvalitní	RN na SÚ	srpovka	pl. retušovaná. lesk BL
1975	obj. 525A/sekt.C/čtv.99c-f/20-40	KL I	vhodná	RN na přiroz. zlomku	drasadlo	
1976	obj. 536A/sekt.D/čtv. 96a/60-80	KL I	kvalitní	SÚ s Kboky		
1977	obj. 550B/sekt.C/čtv.96g/0-20	KL I	kvalitní	RN na L	srpovka	bez boku, lesk BL
1978	obj.558/sekt.D/čtv.95d-e/0-40	KL I	kvalitní	metrická L s KB		
1979	obj.570A/sektD/čtv.93l/20-40	KL I	vhodná	SÚ s Pboky		
1980	obj. 570B/sekt.D/čtv.93e/80-100	KL I	kvalitní	RN na BÚ	neretušovaný nůž s RB	
1981	obj. 570B/sekt.D/čtv.93e/80-100	KL I	kvalitní/jemná	jádro na BÚ	ploché, bifac., dostř., úštěp.	
1982	obj.572/sekt.D/čtv.95a/40-60	KL I	kvalitní/jemná	BÚ s KB		
1983	obj. 584B/sekt.C/čtv.95e-f/60-80	KL I	kvalitní	BÚ s PB		
1984	obj.593KB/sekt.C/čtv.92d-e/povrch	KL I	kvalitní	SÚ		
1985	obj.595B/sekt.C/čtv.93c/80-100	KL I	kvalitní	RN na kort. zlomku	drasadlo	unifaciální
1986	obj.607A/sekt.C/čtv. 91c/20-40	KL I	kvalitní	BÚ		
1987	obj.607A/sekt.C/čtv. 91c/40-60	KL I	kvalitní/jemná	reparační BÚ s PB		
1988	obj. 608A/sekt.C/čtv.91c/20-40	KL II	jemná	RN na BÚ s PB	srpovka	bez boku, lesk BL
1989	obj. 608A/sekt.C/čtv.91c/60-80	KL I	kvalitní	BÚ		
1990	obj.P/sekt.C	KL I	kvalitní/jemná	mikrojádro	objemové, neprav., úštěp.	
1991	obj.P/sekt.C	KL I	kvalitní	BÚ s Kboky a kort.bází		
1992	obj.664A/sekt.D/čtv.91c/0-20	KL I	kvalitní/jemná	RN na BÚ	tzv. hrubší pilka	
1993	obj.645A/sekt.D/čtv.60b/20-40	KL I	kvalitní/jemná	RN na SÚ s kort.bází	zobec	
1994	obj.626A/sekt.D/čtv.96h/60-80	KL I	jemná	RN na BÚ	RN s bokem	
1995	obj.646B/sekt.D/čtv.91c/40-60	KL I	kvalitní	RN na BÚ s PB	zoubky	
1996	obj.648/sekt.D/čtv.88a/0-20	KL I	kvalitní/jemná	KÚ s KB		
1997	obj.648/sekt.D/čtv.88a/0-20	KL II	jemná/kvalitní	opotřeбенý janus BÚ	dlátko	
1998	obj.648/sekt.D/čtv.88a/0-20	KL I	kvalitní/jemná	RN na BÚ	pilka	bifaciální, s RB, zlomek

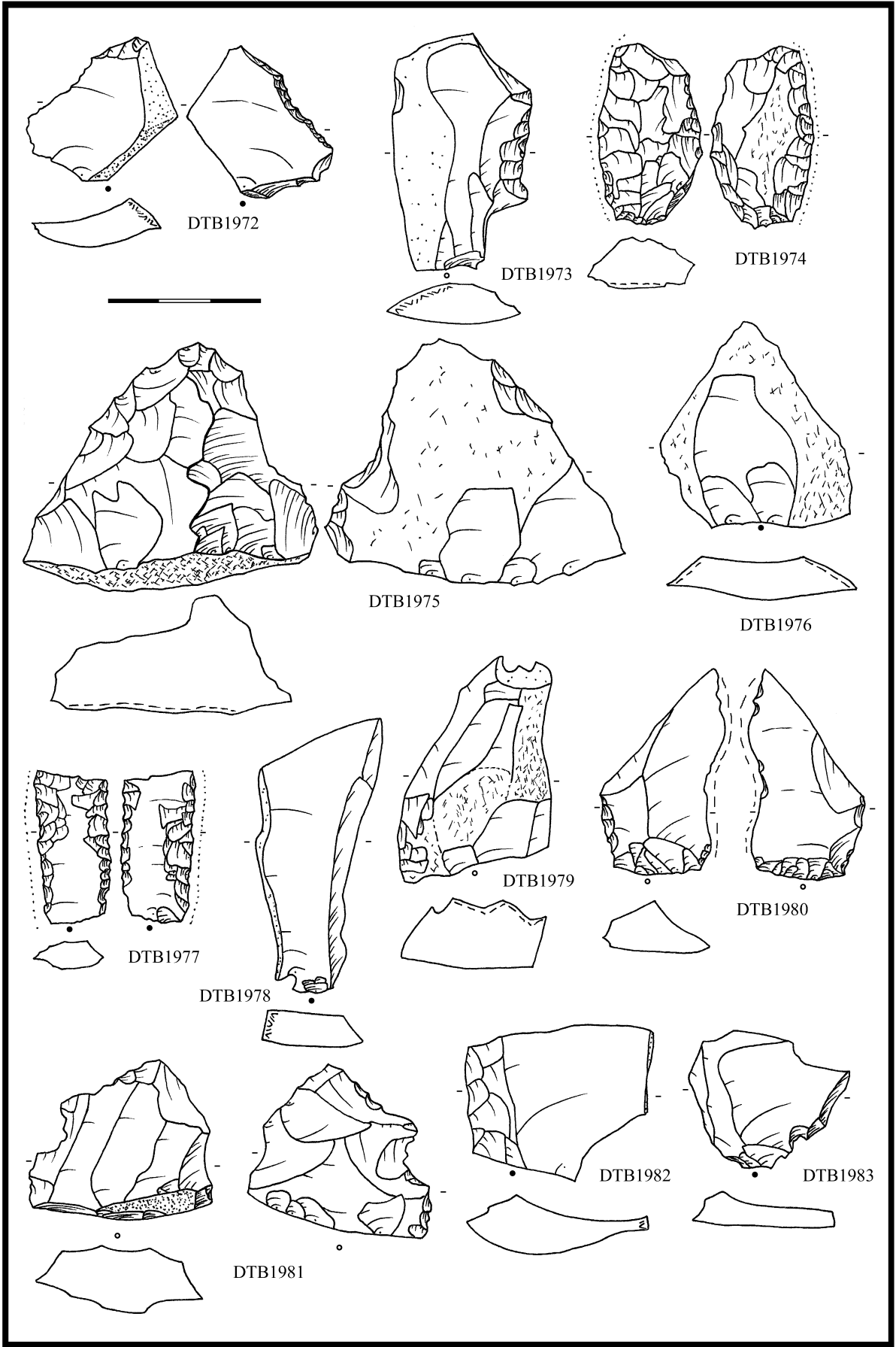

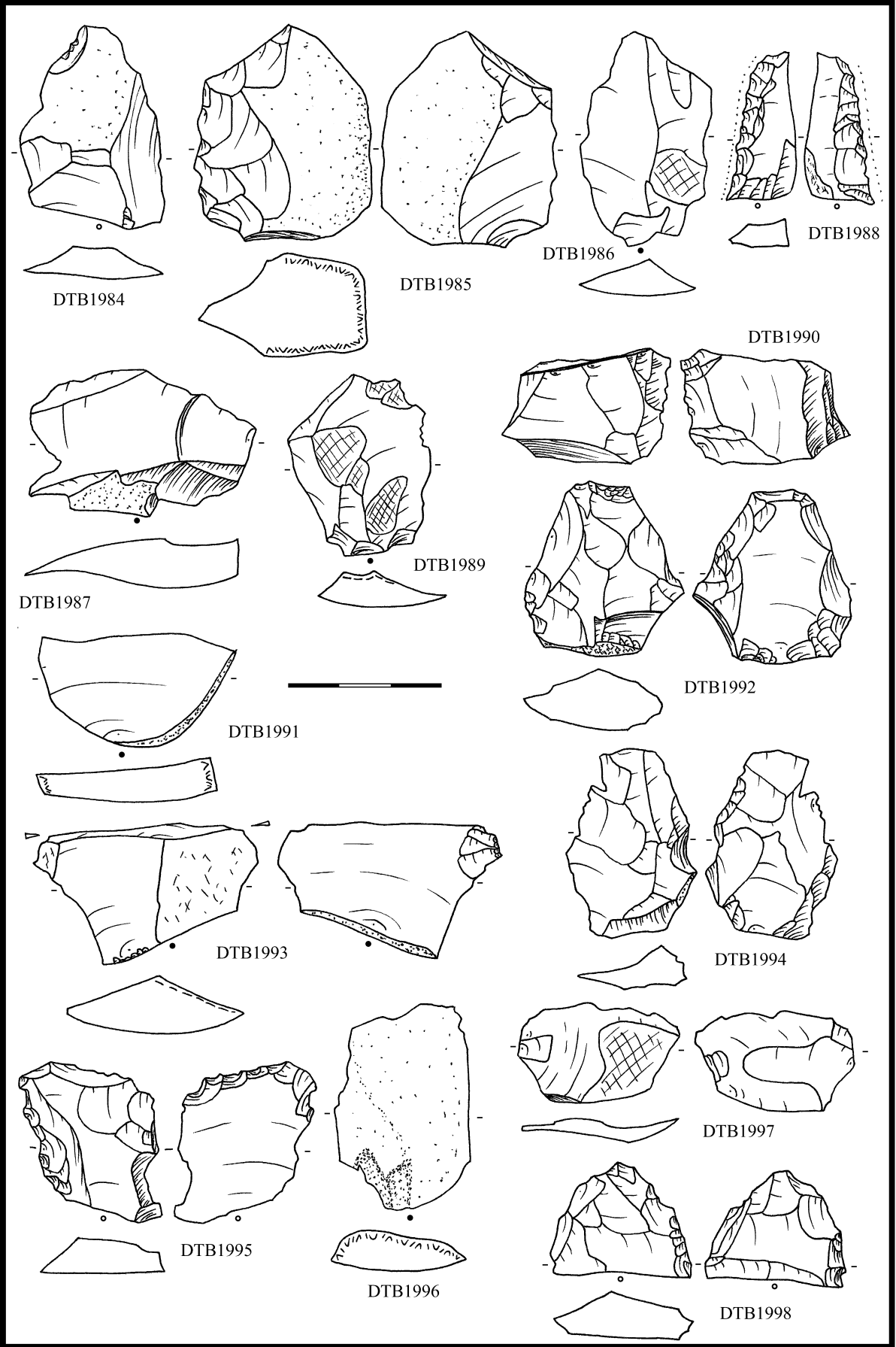

KYJOVICE „Za panským dvorem“ (o. Znojmo) ÚK

Literatura

TIHELKA, K. 1953: Moravská únětická pohřebiště, PA XLIV-2, 229-328, zvl. s. 296.

Nálezová zpráva

Tihelka, K.NZ 733/51AÚB

Nálezové okolnosti

Roku 1894 oznámil správce Burger 3 hroby z většího pohřebiště. Další čtyři hroby prozkoumal Palliard roku 1895, zároveň dosavadní nálezy publikoval. Hrob 6 obsahoval dvě velmi skrčené kostry v antipodické poloze. Jedna z nich byla vybavena miskou a „oštípaným kusem šedého rohovce“, druhá několika kusy keramiky. Roku 1922 prozkoumal Červinka dalších 68 hrobů, z nichž v pěti byla zjištěna štípaná industrie, uvádí se nožiky a šipky z pazourku.

Podle záznamů evidence byla identifikována štípaná industrie z hrobu zjištěného roku 1895 (Pa17/24) a dále z hrobů 2 (SAÚ i. č. 971), 21 (SAÚ i. č. 998), 27 (SAÚ i. č. 980), 28 (SAÚ i. č. 995), 29 (SAÚ i. č. 1065), 32 (SAÚ i. č. 997) a 53 (SAÚ i. č. 1094).

Uložení:

MZM Rebešovice (označeno Kyjovice – Za panským dvorem a Kyjovice 1895).

Analýza ŠI a obrazová dokumentace

DTB	sur.	kvalita suroviny	typ	určení	poznámka k určení	uložení
2394	KL I	kvalitní/jemná	RN na BÚ	šipka	s řapem	MZM Rebešovice, ič. SAÚ 971
2395	KL I	jemná/kvalitní	RN na BÚ s PB	škrabadlo	v/š 0,19	MZM Rebešovice, ič. SAÚ 998
2396	KL I	kvalitní/jemná	BÚ s PB			MZM Rebešovice, ič. SAÚ 980
2397	KL I	jemná/kvalitní	RN na BÚ s PB	vrub		MZM Rebešovice, ič. SAÚ 995
2398	KL II	jemná	RN na BÚ	šipka	s konkávní bází	MZM Rebešovice, ič. SAÚ 1065
2399	KL I	jemná/kvalitní	RN na BÚ	pilka/srpovka	unifaciální, s RB, přelakováno	MZM Rebešovice, ič. SAÚ 997
2400	KL I	kvalitní	RN na L	pilka/srpovka	bifaciální, s RB, přelakováno	MZM Rebešovice, ič. SAÚ 1074
2401	KL I	kvalitní	SÚ s KB			MZM Rebešovice, ič. Pa 17/24

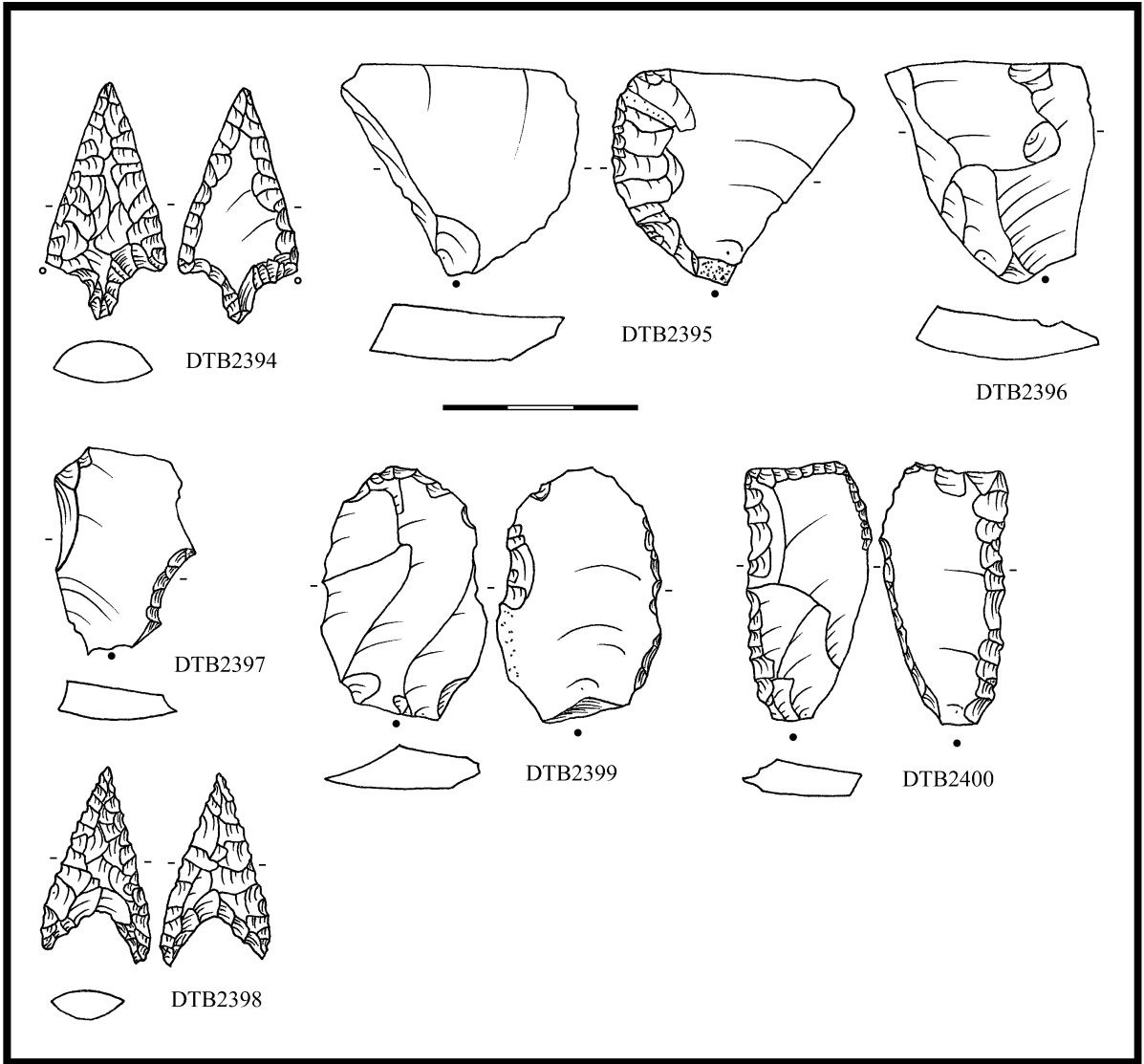

LESONICE „Močidla/Klínky“ (o. Znojmo) ÚK

Literatura

-

Nálezová zpráva

-

Nálezové okolnosti

V poloze je dokumentováno únětické sídliště. Datování odpovídá morfotypologie souboru.

Uložení:

výuková sbírka ÚAM, zřejmě výpůjčka z Jihomoravského muzea Znojmo

Analýza ŠI a obrazová dokumentace

DTB	surovina	kvalita suroviny	typ	určení
2170	KL I	kvalitní	RN na BÚ	srpovka, bifaciální s RB, lesk BL
2171	KL I	kvalitní	RN na BÚ	srpovka, bifaciální s RB, lesk BL
2172	MJR	kvalitní	MR na BÚ	

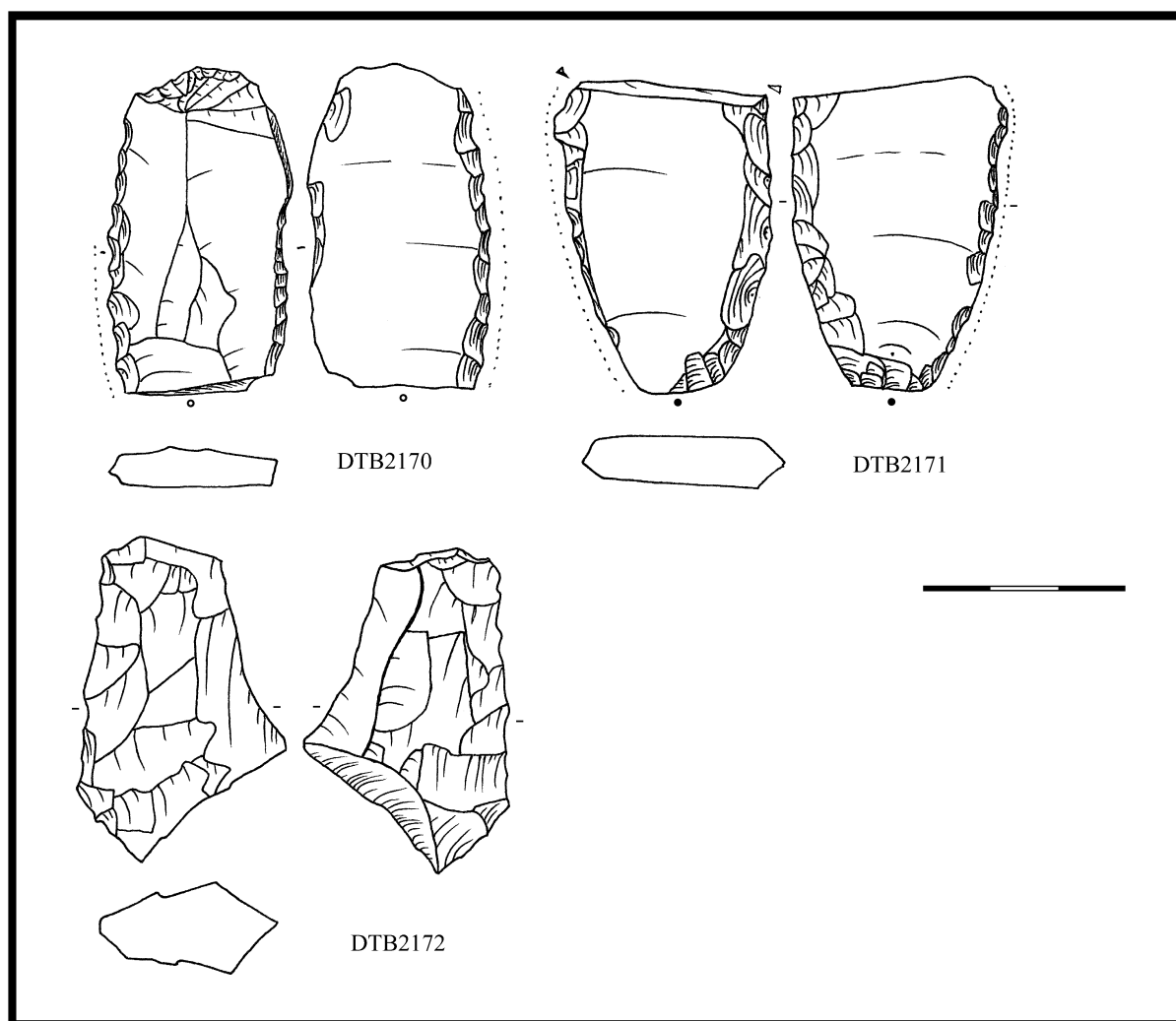

LOVČICKY, „cihelna“ (o. Vyškov) VĚ

Literatura

-

Nálezová zpráva

Stuchlík, J. NZ 1308/82 AÚB

Nálezové okolnosti

Výzkum AÚB z roku 1973 zjistil věteřovské a halštatské objekty. Objekt č. 1 byl věteřovský, obsahoval štípanou industrii (A 7671), mazanici, zvířecí kosti a lastury.

Objekt č. 2 obsahoval věteřovskou keramiku, mazanici, štípanou industrii (A 7723-7727), kostěné šídlo a pískovcový brousek.

Objekt č. 7 obsahoval věteřovskou keramiku, štípanou industrii (A 7789 a A 7790), mazanici, kamennou podložku a zvířecí kosti.

Kromě toho je v muzeu Vyškovska ze stejného roku a lokality další štípaná industrie (A 7641) bez inv. č.

Uložení:

Muzeum Vyškovska Vyškov

Analýza ŠI a obrazová dokumentace

DTB	objekt	surovina	kvalita suroviny	typ	určení	uložení
2099	x	drah. křemenec	nekvalitní	SÚ		Vyškov muzeum, A7641
2100	obj. 1/73	KL I	kvalitní	reparační SÚ s KB	úštěp z boku	Vyškov muzeum, A7671
2101	obj. 2/73	KL I	kvalitní	RN na BÚ	pilka, bifaciální, s RB	Vyškov muzeum, A7723
2102	obj. 2/73	KL I	kvalitní	opotř. metrická L	neretušovaný nůž s PB	Vyškov muzeum, A7724
2103	obj. 2/73	křemenec KL I	nekvalitní	KÚ		Vyškov muzeum, A7725
2104	obj. 2/73	KL I	kvalitní	BÚ		Vyškov muzeum, A7726
2105	obj. 2/73	KL I	kvalitní	MR na BÚ s PB		Vyškov muzeum, A7727
2106	obj. 7/73	MJR/KL I	jemná	RN na BÚ	pilka, bifaciální, s RB	Vyškov muzeum, A7789
2107	obj. 7/73	KL I	jemná	RN na BÚ	dlátko	Vyškov muzeum, A7790

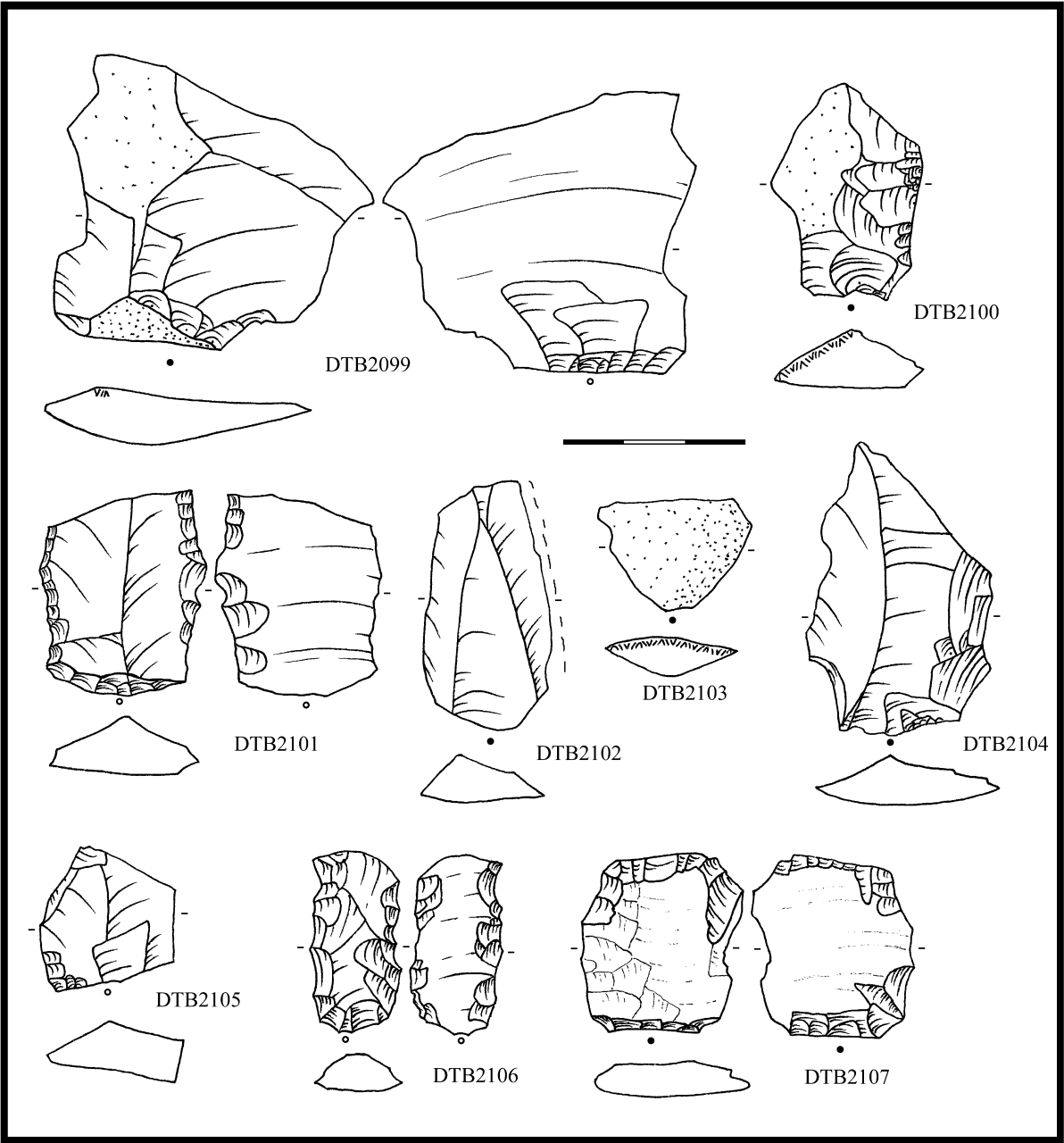

LULEČ „sv. Martin“(o. Vyškov) SLEZ

Literatura

-

Nálezová zpráva

NZ AÚB?

Nálezové okolnosti

Na parcele č. 1944 provedl p. Homola roku 1998 povrchový sběr. Byla zjištěna keramika LPP a dva kusy štípané industrie (A 10 956/1, 2).

Kromě toho pochází z lokality soubor 5 ks štípané industrie z nedatovaného sídlištního objektu (A 6423/1-5).

Uložení:

Muzeum Vyškovska Vyškov

Analýza ŠI a obrazová dokumentace

DTB	surovina	kvalita suroviny	typ	určení	uložení
2108	KL II	jemná	opotřebený BÚ	dlátko	Vyškov muzeum, A 10956/1
2109	KL I	kvalitní	BÚ s PB		Vyškov muzeum, A 10956/2

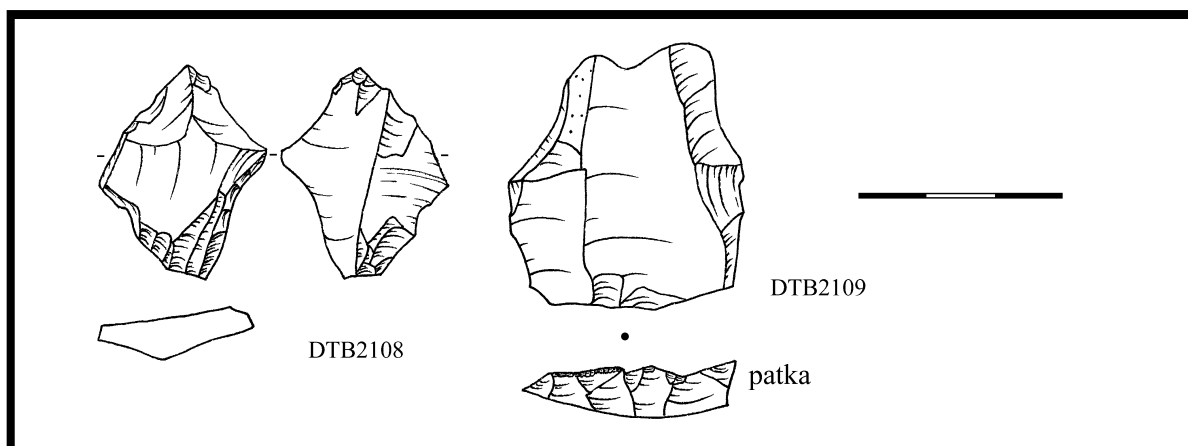

MAREFY „staveniště Kučerova domu“ (o. Vyškov) ÚK

Literatura

TIHELKA, K. 1953: Moravská únětická pohřebiště, PA XLIV-2, 229-328, zvl. 297.
CHLEBORÁD, M. 1931: Pravěké hroby durynských skrčků na Bučovsku, 12.

Nálezová zpráva

Tihelka, K. NZ1049/51

Nálezové okolnosti

Roku 1934 bylo odkryto M. Chleborádem čtrnáct únětických hrobů, z nichž čtyři byly zničeny. Ve výbavě hrobů 7, 8 a 11 byla i štípaná industrie. Dětský hrob č. 7 měl u nohou misku a rohovcovou pilku (identifikováno jako srpovka). Dětský hrob č. 8 měl u nohou nádobu, bronzový drátěný náramek, rohovcové a pazourkové škrabadlo (dle určení stíradlo a nůž) a kančí kel. Hrob č. 11 byl vybaven dvěma nádobami, sekerou z hadce a rohovcovým škrabadlem (dle určení zoubky).

Uložení:

MZM Rebešovice

Analýza ŠI a obrazová dokumentace

DTB	surovina	kvalita suroviny	typ	určení	uložení
2343	KL I	kvalitní	RN na L	srpovka (lesk BL)	MZM Rebešovice, ič. Pa 3852/38
2344	KL I	kvalitní	RN na PÚ	stíradlo	MZM Rebešovice, ič. Pa 3855/38
2345	KL II	kvalitní/jemná	opotřebený BÚ s KB	neretušovaný nůž s KB	MZM Rebešovice, ič. Pa 3856/38
2346	KL I	vhodná	RN na BÚ s PB	zoubky	MZM Rebešovice, ič. Pa 3865/38

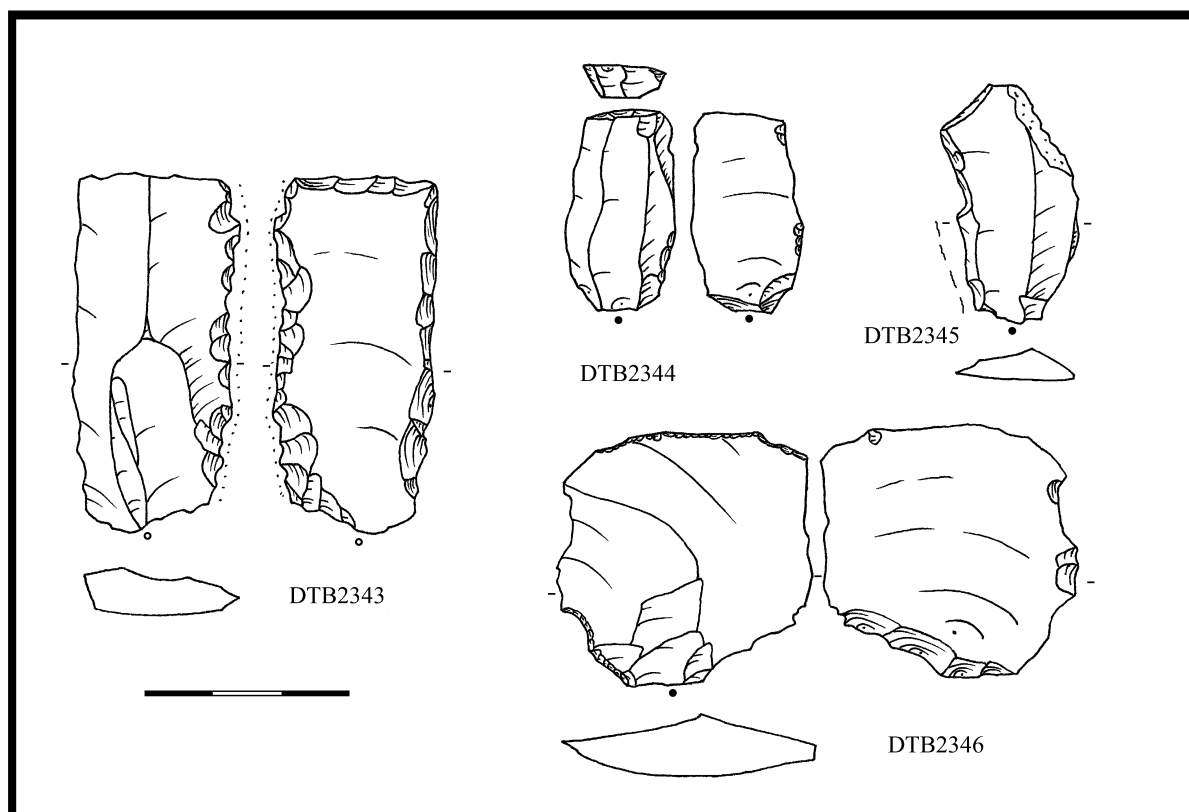

MIKULOV „Kamenné“ (o. Mikulov) ÚK, VĚ

Literatura

-

Nálezová zpráva

-

Nálezové okolnosti

Záchranný výzkum AÚB, soubor štípané industrie pochází z únětických a věteřovských sídlištních objektů.

Uložení:

Regionální muzeum Mikulov

Analýza ŠI a obrazová dokumentace

kresebná dokumentace nebyla z časových důvodů pořízena

DTB	objekt	surovina	kvalita suroviny	typ	určení	uložení
2662	obj. 13	KL I	kvalitní	metrická L		RM Mikulov A25237a
2663	obj. 13	KL I	kvalitní/jemná	SÚ s PB		RM Mikulov A25237b
2664	obj. 13	KL I	kvalitní	KÚ		RM Mikulov A25237c
2665	obj. 14	KL I	kvalitní/jemná	opotř. SÚ s KB + KT	neretušovaný nůž bez boku	RM Mikulov A25324a
2666	obj. 15	drah. křemenec	vhodná	BÚ s PB		RM Mikulov A25355
2667	obj. 17	KL I	kvalitní	SÚ s KB		RM Mikulov A25610a
2668	obj. 17	KL I	kvalitní	MR na BÚ		RM Mikulov A25610b
2669	obj. 17	KL II	jemná	BÚ (šupina)		RM Mikulov A25610c
2670	obj. 18	KL I	kvalitní	BÚ s KB		RM Mikulov A25674a
2671	obj. 18	KL I	kvalitní/jemná	RN na BÚ s PB	pilka, unifaciální, s PB	RM Mikulov A25674b
2672	obj. 18	KL I	jemná	BÚ (šupina)		RM Mikulov A25674c
2673	obj. 22	KL I	kvalitní/jemná	SÚ s KB		RM Mikulov A25851
2674	obj. 40	KL I	jemná	BÚ		RM Mikulov A27084a
2675	obj. 40	KL II	jemná	BÚ s KT		RM Mikulov A27084c
2676	obj. 40	KL I	jemná/kvalitní	opotř. BÚ s PB + KT	neretušovaný nůž s PB	RM Mikulov A27084d
2677	obj. 40	KL II	jemná	BÚ s KB		RM Mikulov A27084e
2678	obj. 44	KL I	kvalitní	opotřebený BÚ s KB	neretušovaný nůž s KB/RB	RM Mikulov A27265a
2679	obj. 44	KL I	kvalitní/jemná	opotřebený BÚ s PB		RM Mikulov A27265b
2680	obj. 46	KL II	jemná	KÚ s KB		RM Mikulov A27694a
2681	obj. 46	KL II	jemná	RN na KÚ	škrabadlo, v/š 0,26	RM Mikulov A27694b
2682	obj. 47	KL I	kvalitní	opotřebený BÚ s KB	neretušovaný nůž s KB/PB	RM Mikulov A27857
2683	obj. 47	KL I	kvalitní/jemná	RN na BÚ s PB	neretušovaný nůž s PB/RB	RM Mikulov A27858
2684	obj. 47	KL I	kvalitní	BÚ		RM Mikulov A27859
2685	obj. 48	KL I	kvalitní	BÚ		RM Mikulov A28006
2686	obj. 48	KL II	jemná	opotřebený BÚ		RM Mikulov A28007a
2687	obj. 48	KL I	kvalitní	RN na BÚ s PB	pilka, unifaciální, s PB	RM Mikulov A28007b
2688	obj. 48	KL I	kvalitní	BÚ (šupina)		RM Mikulov A28007d
2689	obj. 72	drah. křemenec	vhodná	KÚ		RM Mikulov A29214
2690	obj. 76	KL I	kvalitní	RN na BÚ	škrabadlo, v/š 0,25	RM Mikulov A29376
2691	obj. 77	KL I	kvalitní	RN na BÚ	vrub, dvojitý	RM Mikulov A29590
2692	obj. 77	KL I	kvalitní/jemná	RN na BÚ	neretušovaný nůž s RB	RM Mikulov A29591
2693	obj. 77	KL I	kvalitní/jemná	BÚ		RM Mikulov A29592
2694	obj. 79	KL I	kvalitní	opotř. metrická L s PB	neretušovaný nůž s PB	RM Mikulov A29796
2695	obj. 79	KL I	kvalitní/jemná	opotřebený BÚ s PB	neretušovaný nůž s PB	RM Mikulov A30050
2696	obj. 79	KL I	kvalitní/jemná	BÚ s KT (šupina)		RM Mikulov A30051

2697	obj. 95	KL I	kvalitní/jemná	RN na janus BÚ	pilka, bifaciální, s RB	RM Mikulov A30214
2698	obj. 98	KL II	jemná/kvalitní	janus BÚ		RM Mikulov A30262
2699	obj. 98	KL I	kvalitní/jemná	RN na janus BÚ s PB	pilka, unifaciální, s PB	RM Mikulov A30263
2700	obj. 98	KL II	jemná	SÚ		RM Mikulov A30264
2701	obj. 105	KL II	jemná/kvalitní	RN na KÚ s KB	pilka, bifaciální, s RB	RM Mikulov A30458
2702	obj. 109	KL I	kvalitní/jemná	RN na BÚ	srpovka, bifac. s PB, lesk B příčný	RM Mikulov A30565
2703	obj. 115	KL I	jemná/kvalitní	BÚ		RM Mikulov A30640
2704	obj. 119	KL II	jemná	RN na KÚ s KB	škrabadlo, v/š 0,31	RM Mikulov A31100
2705	obj. 119	KL I	kvalitní	L		RM Mikulov A31101
2706	obj. 119	KL I	kvalitní/jemná	BÚ		RM Mikulov A31102
2707	obj. 143	KL I	kvalitní	BÚ		RM Mikulov A31716
2708	obj. 146	KL I	kvalitní/jemná	RN na SÚ	srpovka, bifaciální s RB, lesk BL	RM Mikulov A31945
2709	obj. 146	KL I	kvalitní/jemná	opotř. BÚ s KB/PB	neretušovaný nůž s KB	RM Mikulov A31946
2710	obj. 146	KL I	jemná/kvalitní	KÚ s KB		RM Mikulov A31947
2711	obj. 146	KL I	jemná/kvalitní	RN na janus BÚ	srpovka, bifaciální s RB, lesk BL	RM Mikulov A31948
2712	obj. 156	KL I	kvalitní	opotř. janus BÚ s PB	neretušovaný nůž s PB	RM Mikulov A31998
2713	obj. 156	KL I	kvalitní	opotř. janus BÚ s PB	neretušovaný nůž s PB	RM Mikulov A31999

MIROSLAV „U zámku/Zámek parcela 518“ (O. Znojmo) ÚK, HO?

Literatura

-

Nálezová zpráva

Nekvasil, J. NZ 2301/62 a 644/76

Nálezové okolnosti

Výzkum únětického sídliště z dubna roku 1954 zjistil i 3 kusy štípané industrie (inv. čísla 619-87/54, 619-88/54 a 619-89/54), není však uvedeno ze kterých jam pochází, ani jaký materiál je doprovázel. Roku 1973 byly nálezy převedeny do JM Znojmo. Z roku 1976 pochází dodatek nálezové zprávy, který uvádí dva slabě přepálené sílexové nástroje z jámy číslo 4, odkud pocházela i únětická keramika. Starší nálezy mají být údajně uloženy i v muzeu v Moravském Krumlově.

V JM Znojmo bylo zjištěno jen inv. č. 619-87/54 (A 24809) datované do halštatu (horákovská kultura). V knize jsou zapsány ještě inv. čísla 619-109/54 a 619-110/54 únětické, ale v depozitáři nejsou.

Uložení:

Jihomoravské muzeum Znojmo

Analýza ŠI a obrazová dokumentace

DTB	surovina	kvalita suroviny	typ	určení	uložení
241	KL I	jemná	RN na BÚ	škrabadlo, v/š 0,27	Jihomoravské muzeum Znojmo, A 24809

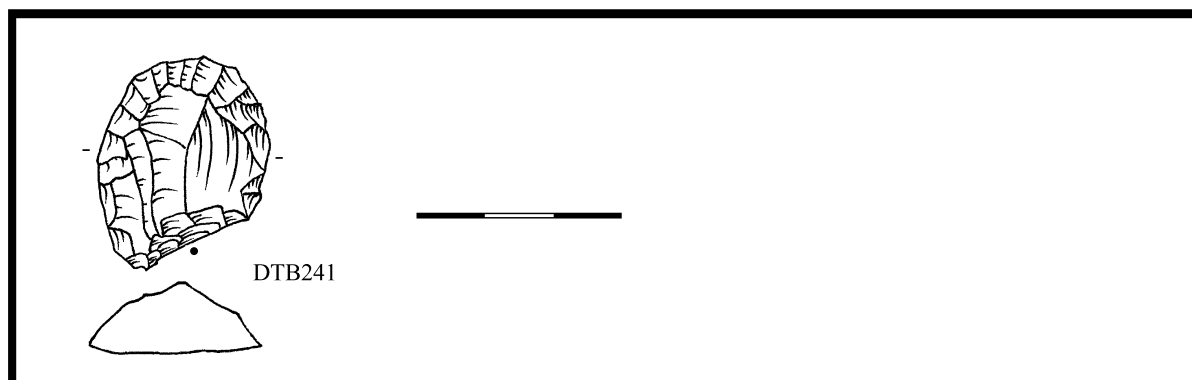

MODŘICE „Cukrovar“ (o. Brno) ÚK

Literatura

MALINA, J. – VIGNATIOVÁ, J. – ŠIK, A. 1972: Přehled archeologie se zřetelem k prehistorii Modřic. Brno.

Nálezová zpráva

- složka nedochována

Nálezové okolnosti

Dle zdroje již roku 1895 popsal F. Novák nález kostrového hrobu ve skrčené poloze. ŠI není zmíněna (s. 27). Další zmínka (s- 32) uvádí narušení sídelní jámy, obsahující střepy, škeble, kostěné šídlo a pazourkovou šipku.

Uložení:

MZM Rebešovice

Analýza ŠI a obrazová dokumentace

DTB	surovina	kvalita sur.	typ	určení	poznámka k typu RN	uložení
2368	KL I	kvalitní	RN na L	neretušovaný nůž s PB	lehká úprava PB	MZM Rebešovice, ič. 53605
2369	KL II	jemná	RN na BÚ s KB	neretušovaný nůž s KB	reutilizované dvojité škrabadlo	MZM Rebešovice, ič. 53606
2370	KL I	kvalitní	opotř. BÚ s PB	neretušovaný nůž s PB		MZM Rebešovice, ič. 53607

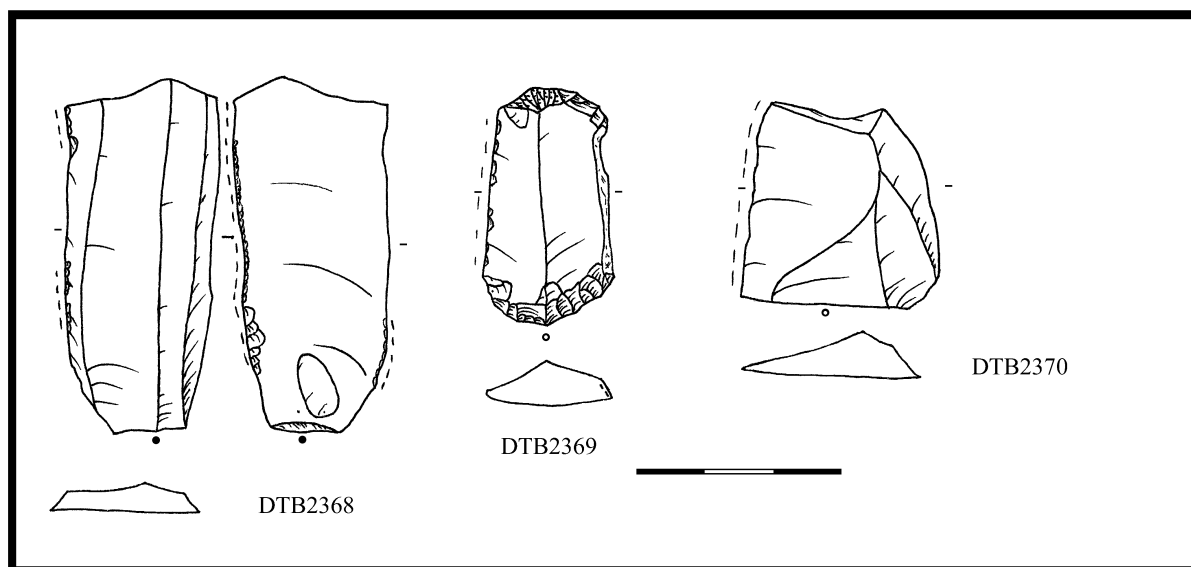

MODŘICE „zahrada domu č. 427/Poděbradova ulice“ (o. Brno) HO

Literatura

MALINA, J. – VIGNATIOVÁ, J. – ŠIK, A. 1972: Přehled archeologie se zřetelem k prehistorii Modřic. Brno.

PODBORSKÝ, V. 1980: Dvě nová halštatská pohřebiště na jižní Moravě (několik poznámek ke studiu společnosti lidu horákovské kultury), SbPFFBU E 25, 75-124, zvl. 78-85.

Nálezová zpráva

- složka nedochována

Nálezové okolnosti

A. Šik na s. 31 uvádí „období halštatské v Modřicích dokumentují zbytky odpadní jámy v zahradě domu č. 427. Výplň objektu obsahovala keramické střepy, z nichž některé byly tuhovány ... Inventář ještě doplňuje fragment čepele s pilkovitou retuší z rohovce“.

Artefakty nalezené ve sbírce ÚAM (trvalá zápůjčka Jihomoravského muzea Znojmo) jsou označeny jako inventář hrobu 1. Zahrnují i pilkovitě retušovanou srpovku, jsou však popsány jako obsah hrobu 1.

Naproti tomu V. Podborský uvádí soubor štípané industrie z polohy „Modřice-Poděbradova ulice, parcela 623/1. V jednom ze dvou horákovských hrobů zjištěných při stavebních pracích se vyskytla štípaná industrie. Hrob 1 byl základovou rýhou narušen jen lehce, čtvercová jáma měla rozměry 270x260x100 cm. Nejspíše mužská kostra byla orientována JJZ-SVV, uložena na zádech. Pohřeb byl vybaven početnou keramikou, pískovcovým kotoučkem za hlavou a třemi úštěpy údajně z bílého křemence, bílého silicitu se zbytkem kůry a šedočerveného silicitu (snad radiolaritu). Inventární čísla nejsou uvedena. V tomto případě odpovídá nálezový kontext (hrob 1) a počet artefaktů. Nápadná srpovka by však musela být popsána jen jako úštěp.

Uložení:

V současné době výuková sbírka ÚAM FF MU

Analýza ŠI a obrazová dokumentace

DTB	surovina	kvalita suroviny	typ	určení	poznámka k určení	uložení
2180	KL I	kvalitní	BÚ s PB		dva bulby	JM Znojmo, zápůjčka ÚAM FF MU
2181	KL II	jemná	BÚ			JM Znojmo, zápůjčka ÚAM FF MU
2182	KL II	jemná	RN na BÚ	srpovka	bez boku, lesk B příčný	JM Znojmo, zápůjčka ÚAM FF MU

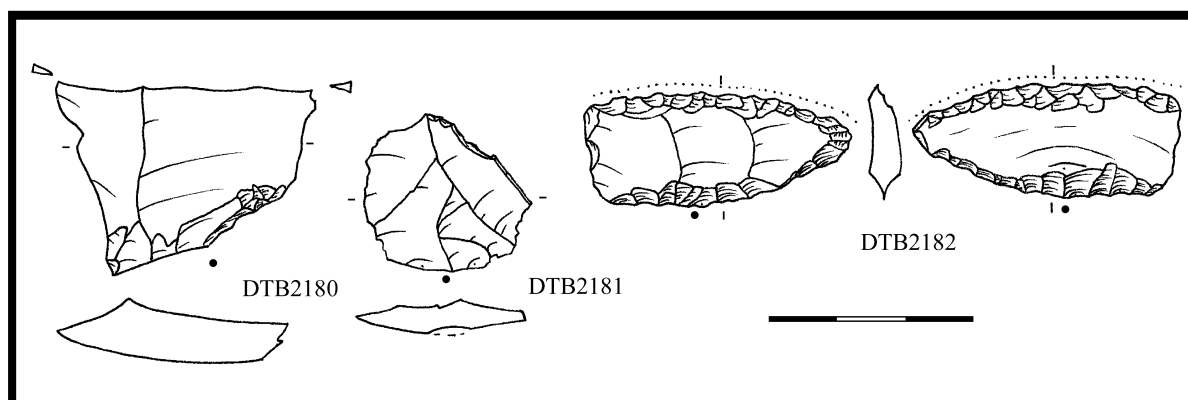

MORAŠICE „JZD“ (o. Znojmo) ÚK

Literatura

-

Nálezová zpráva

Ondráček, J. NZ1950/68 AÚB

Nálezové okolnosti

J. Ondráček zkoumal únětické sídliště v trati „u hospodářských budov JZD“ jihozápadně od vsi roku 1967. Odkryt byl pouze porušený objekt 1s obsahem únětické keramiky, štípané (i.č. 632/1-42 až 47/67) a kostěné industrie, zvířecích kostí a škeblí. Nálezy byly situovány především na dně objektu.

Uložení:

Muzeum Moravský Krumlov

Analýza ŠI a obrazová dokumentace

DTB	surovina	kvalita suroviny	typ	určení	poznámka k určení	uložení
2191	KL I	kvalitní	RN na BÚ s PB	srpovka	bifaciální s PB, lesk BL	Moravský Krumlov muzeum,3921
2192	KL I	kvalitní	RN na BÚ	pilka	bifaciální, s RB	Moravský Krumlov muzeum,3922
2193	KL I	kvalitní	RN na BÚ	pilka	bifaciální, s PB ostrým	Moravský Krumlov muzeum,3923
2194	KL I	kvalitní/jemná	BÚ			Moravský Krumlov muzeum,3924
2195	KL I	kvalitní	RN na BÚ	srpovka	bifaciální s RB, lesk BL	Moravský Krumlov muzeum,3925
2196	KL II	kvalitní	SÚ s kort.bází			Moravský Krumlov muzeum,3926

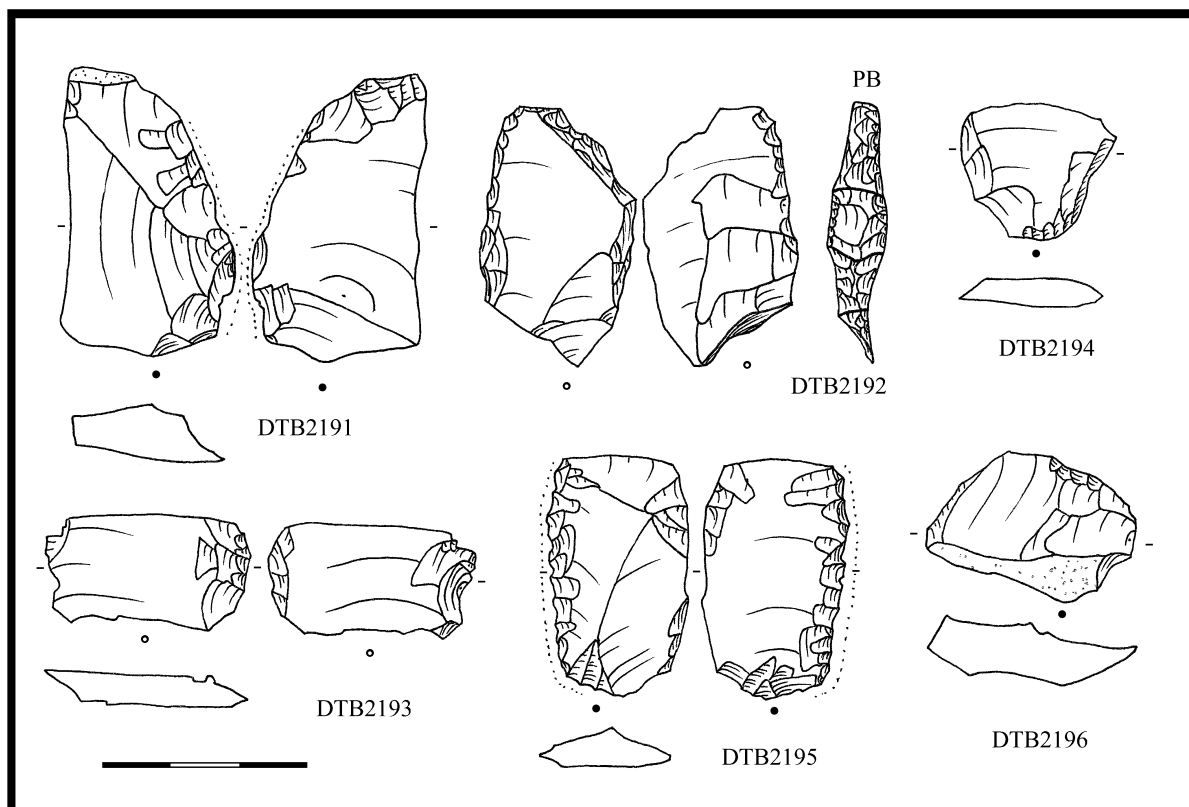

MORAVSKÝ KRUMLOV „Na Hříbku“ (o. Znojmo) ÚK

Literatura

TIHELKA, K. 1953: Moravská únětická pohřebiště, PA XLIV-2, 229-328, zvl. s. 299.

Nálezová zpráva

Tihelka, K. NZ746/51 AÚB

Nálezové okolnosti

Při výzkumu pohřebiště „Na Hříbku“ roku 1931 J. Kaufmann zjistil 7 kostrových hrobů a pohřeb v sídlištní jámě. V něm byla mužská kostra, pod ní kosti skotu, kamenná sekerka, pazourky a únětická keramika.

Uložení: Muzeum Moravský Krumlov

Analýza ŠI a obrazová dokumentace

DTB	surovina	kvalita suroviny	typ	určení	uložení
2186	KL I	kvalitní	jádro	ploché, bifaciální, jednopodstavové, úštěpové	Moravský Krumlov muzeum,3132
2187	KL I	kvalitní/jemná	RN na BÚ	pilka, bifaciální, s RB	Moravský Krumlov muzeum,3137
2188	KL I	kvalitní	jádro	ploché, bifaciální, dvoupodstavové, úštěpové	Moravský Krumlov muzeum,3138

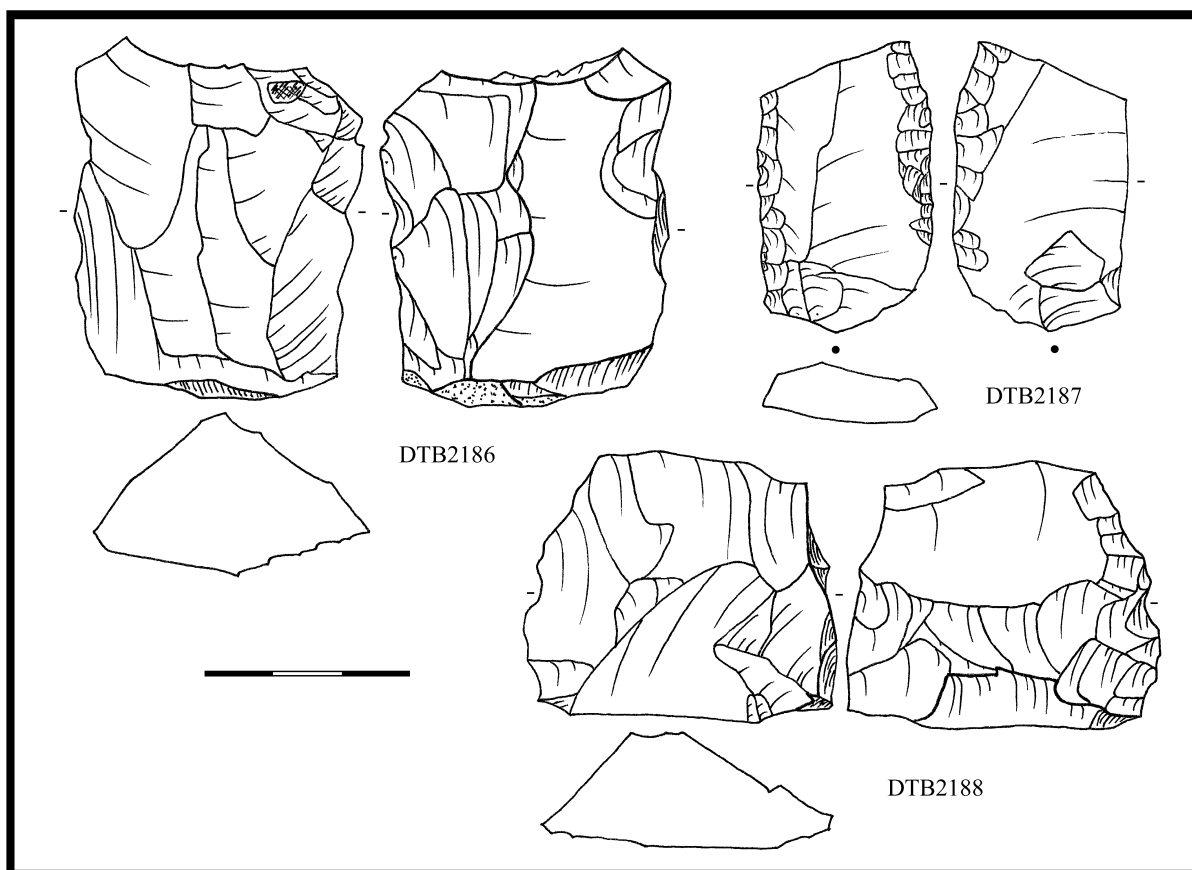

MORAVSKÝ KRUMLOV „Husova čtvrť“ (o. Znojmo) ÚK

Literatura

-

Nálezová zpráva

-

Nálezové okolnosti

V sídlištních únětických objektech 1 a 3, odkrytých při stavbě nového sídliště, byla zjištěna i štipaná industrie. Zjištěny byly pouze 2ks z obj. 1. Objekty obsahovaly další běžný inventář – keramiku, kosti, kostěnou industrii, lastury.

Uložení:

Muzeum Moravský Krumlov

Analýza ŠI a obrazová dokumentace

DTB	surovina	kvalita suroviny	typ	určení	uložení
2183	KL I	kvalitní	BÚ s PB		Moravský Krumlov muzeum, 3323
2184	KL I	jemná/kvalitní	RN na PÚ	pilka, bifaciální, s RB	Moravský Krumlov muzeum, 3325
2185	KL I	jemná/kvalitní	jádro	ploché, bifaciální, dostředné, úštěpové	Moravský Krumlov muzeum, 3327

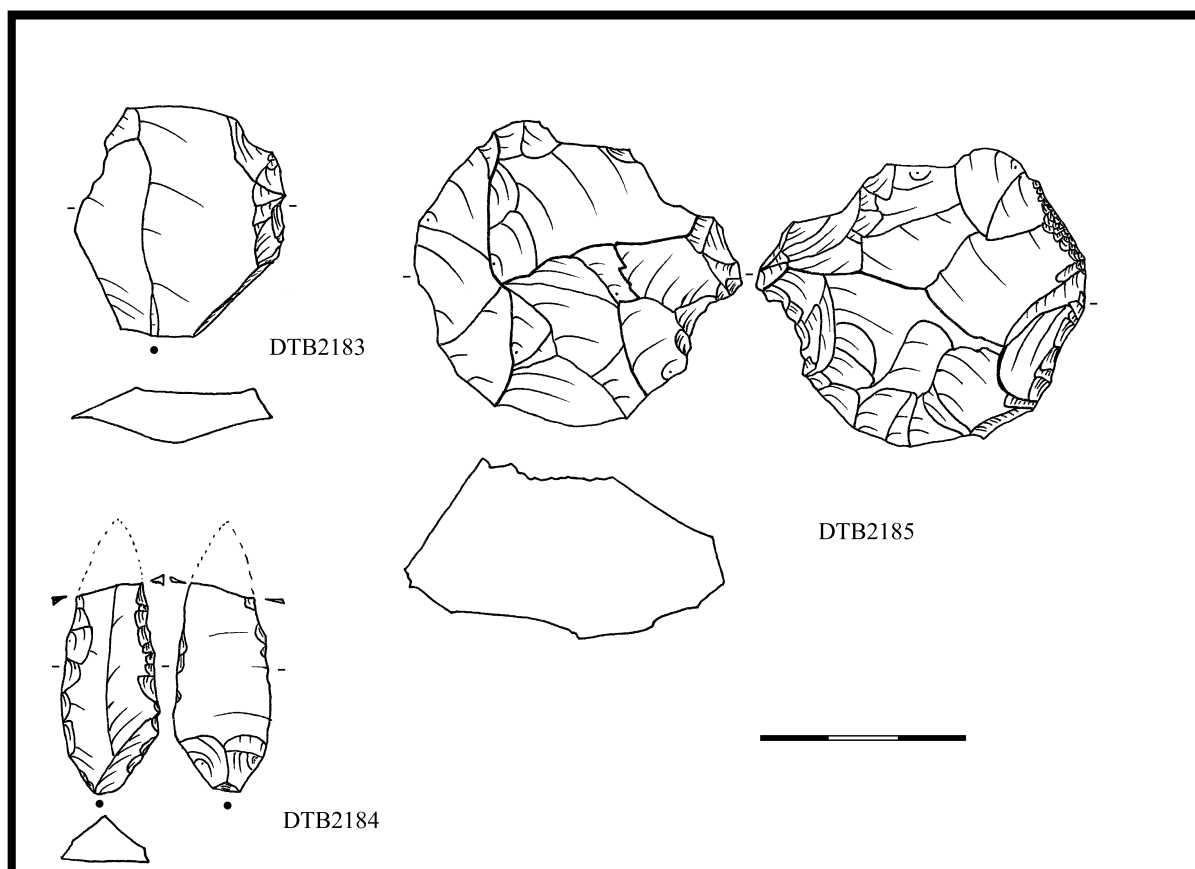

MORAVSKÝ KRUMLOV „sídliště“ (o. Znojmo) ÚK

Literatura

-

Nálezová zpráva

-

Nálezové okolnosti

Z únětického sídlištního objektu 1 pochází kromě běžného sídlištního materiálu rovněž štípané industrie.

Uložení:

Muzeum Moravský Krumlov

Analýza ŠI a obrazová dokumentace

DTB	surovina	kvalita suroviny	typ	uložení
2189	KL I	kvalitní	SÚ s KT	Moravský Krumlov muzeum,7325
2190	KL I	kvalitní	BÚ	Moravský Krumlov muzeum,7326

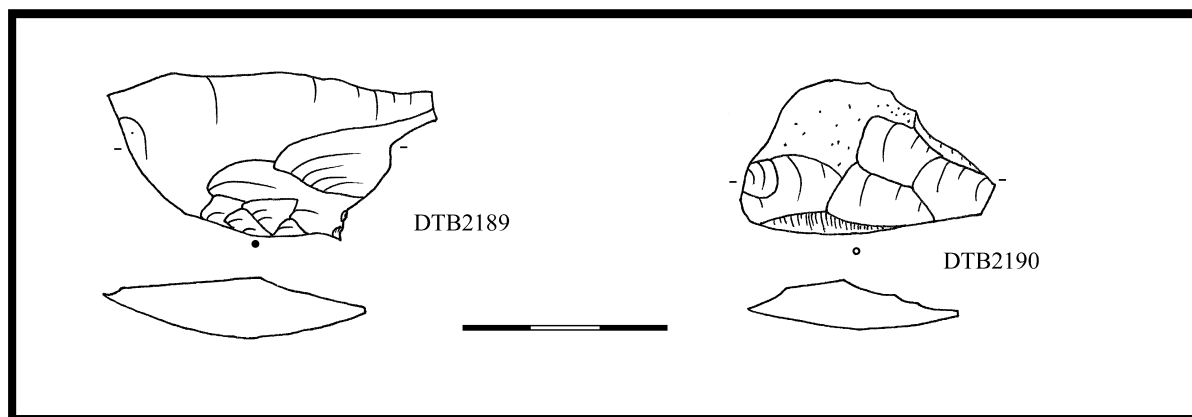

MORAVSKÝ KRUMLOV „Zachráněná“ (o. Znojmo) ÚK, HO

Literatura

-

Nálezová zpráva

-

Nálezové okolnosti

Z objektů polykulturního sídliště odkrytého na Zachráněné výzkumem roku 2002 pochází větší soubor štípané industrie. Objekty 506, 520 a 531 jsou únětické; objekty 502, 505, 517, 519, 521, 523, 524 a 525 jsou datovány jako horákovské.

Uložení:

ÚAPP Znojmo, nyní zřejmě Muzeum Znojemska

Analýza ŠI a obrazová dokumentace

DTB	objekt	surovina	kvalita suroviny	typ	určení	uložení
1939	obj. 502/K138	KL I	kvalitní	BÚ s Pboky		ÚAPP Znojmo A 8183
1940	obj. 502/K138	KL I	kvalitní	opotřebený BÚ		ÚAPP Znojmo A 8184
1941	obj. 505/K107	KL II	jemná	RN na BÚ	srpovka se škrabádl. hlavicí, lesk BL	ÚAPP Znojmo A 8367
1942	obj. 505/K107	KL I	jemná/kvalitní	RN na BÚ s PB	neretušovaný nůž s RB	ÚAPP Znojmo A 8368
1943	obj. 505/K107	KL I	jemná/kvalitní	BÚ		ÚAPP Znojmo
1944	obj. 505/K107	KL II	jemná/kvalitní	metrická L		ÚAPP Znojmo
1945	obj. 505/K107	KL I	kvalitní + kvalitní/jemná	RN na BÚ s KB	neretušovaný nůž s KB/RB	ÚAPP Znojmo
1946	obj. 505/K107	KL II	kvalitní/jemná	SÚ s KB		ÚAPP Znojmo
1947	obj. 505/K107	KL I	kvalitní	BÚ		ÚAPP Znojmo
1948	obj. 505/K107	KL I	kvalitní	BÚ		ÚAPP Znojmo
1949	obj. 505/K107	KL I	jemná/kvalitní	zlomek jádra	ústěpové	ÚAPP Znojmo
1950	obj. 506C, hl. 20-40	KL I	kvalitní/jemná	BÚ s PB		ÚAPP Znojmo
1951	obj. 506C, hl. 20-40	KL I	jemná/kvalitní	hrana jádra		ÚAPP Znojmo
1952	obj. 506D, hl. 20-40	KL I	kvalitní	VÚB		ÚAPP Znojmo
1953	obj. 506D, hl. 20-40	KL I	nekvalitní	opotřebený BÚ	pilka, unifaciální, s PB, hrubší	ÚAPP Znojmo
1954	obj. 506D, hl. 20-40	KL I	kvalitní/jemná	BÚ s Pboky		ÚAPP Znojmo
1955	obj. 506F, východní lalok	KL I	jemná/kvalitní	RN na BÚ s KB	zobec	ÚAPP Znojmo
1956	obj. 517, spodek	KL I	jemná/kvalitní	BÚ s PB		ÚAPP Znojmo
1957	obj. 519, spodek	KL I	kvalitní/jemná	RN na BÚ	zobec	ÚAPP Znojmo
1958	obj. 520	KL I	jemná	SÚ s KB		ÚAPP Znojmo
1959	obj. 520	KL I	kvalitní/jemná	KÚ s Kboky		ÚAPP Znojmo
1960	obj. 520	KL I	jemná/kvalitní	BÚ		ÚAPP Znojmo
1961	obj. 520	KL I	kvalitní/jemná	PÚ		ÚAPP Znojmo
1962	obj. 520	KL I	kvalitní	BÚ s PB		ÚAPP Znojmo
1963	obj. 521	KL II	jemná	VÚB		ÚAPP Znojmo
1964	obj. 523A, hl. 20-40	KL I/KL II	kvalitní	zlomek jádra		ÚAPP Znojmo
1965	obj. 523A, hl. 40-60	KL I	kvalitní	BÚ s Pboky		ÚAPP Znojmo
1966	obj. 523C, hl. 20-40	KL I	kvalitní	KÚ		ÚAPP Znojmo
1967	obj. 523C, hl. 40-60	KL I	kvalitní/jemná	hrana jádra		ÚAPP Znojmo
1968	obj. 524	KL I	kvalitní/jemná	RN na BÚ s PB	tzv. hrubší pilka, bifaciální, s PB	ÚAPP Znojmo
1969	obj. 525, hl. 30-dno	KL I	kvalitní	RN na BÚ	pilka, bifaciální, s RB	ÚAPP Znojmo
1970	obj. 531, hl. 20-40	KL I	kvalitní	BÚ		ÚAPP Znojmo
1971	obj. 531, hl. 20-40	KL I	kvalitní	BÚ		ÚAPP Znojmo

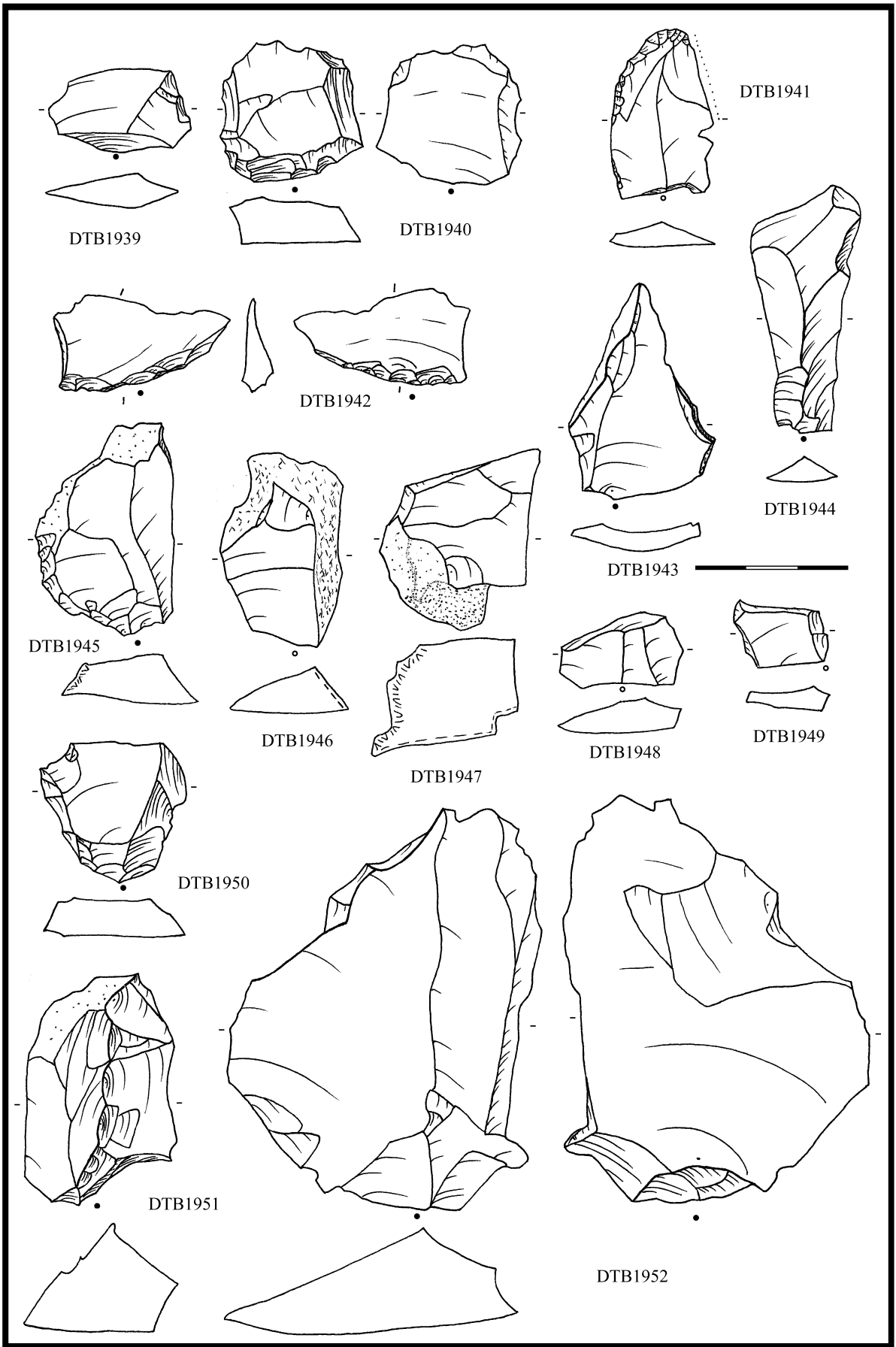

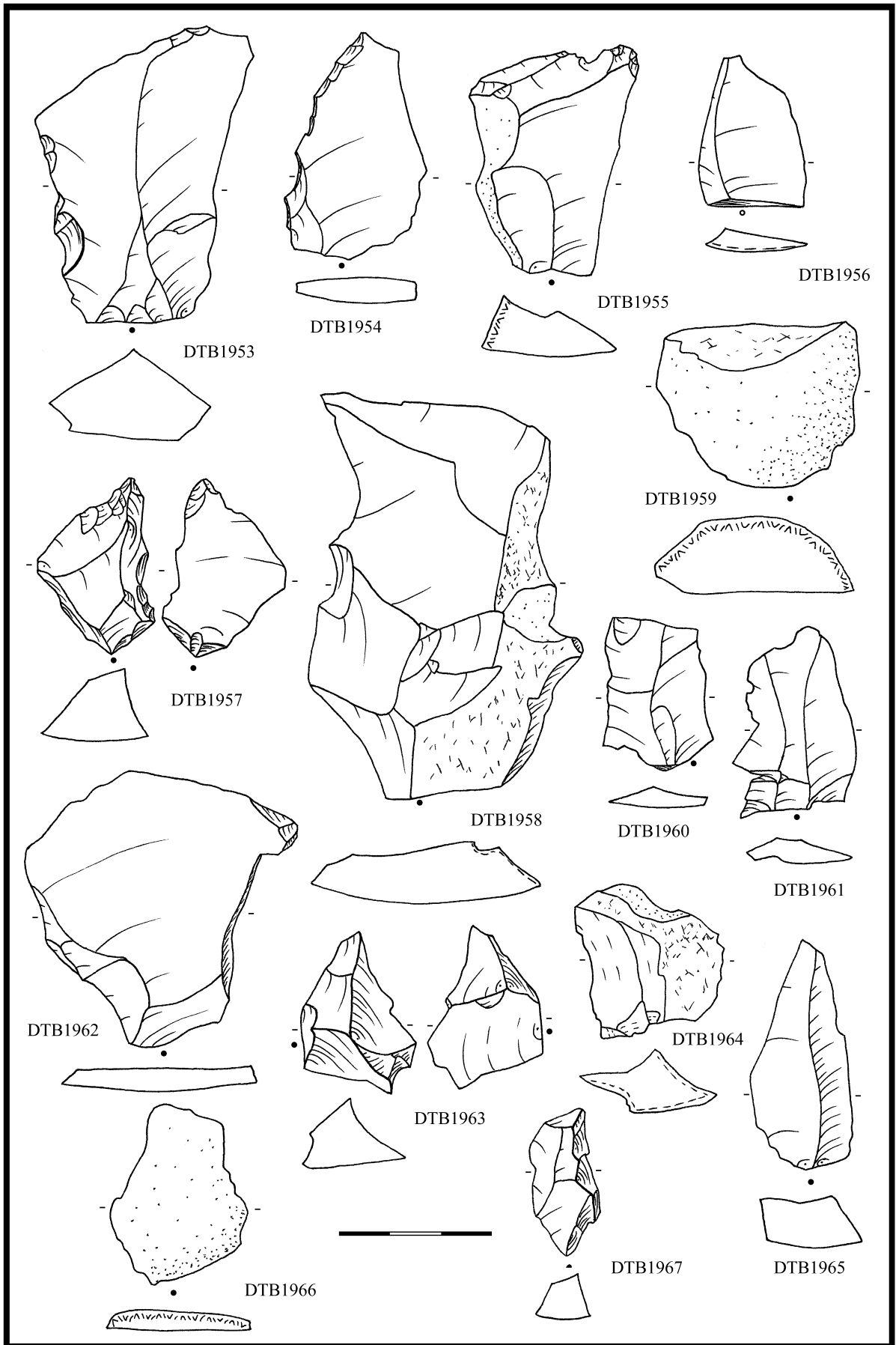

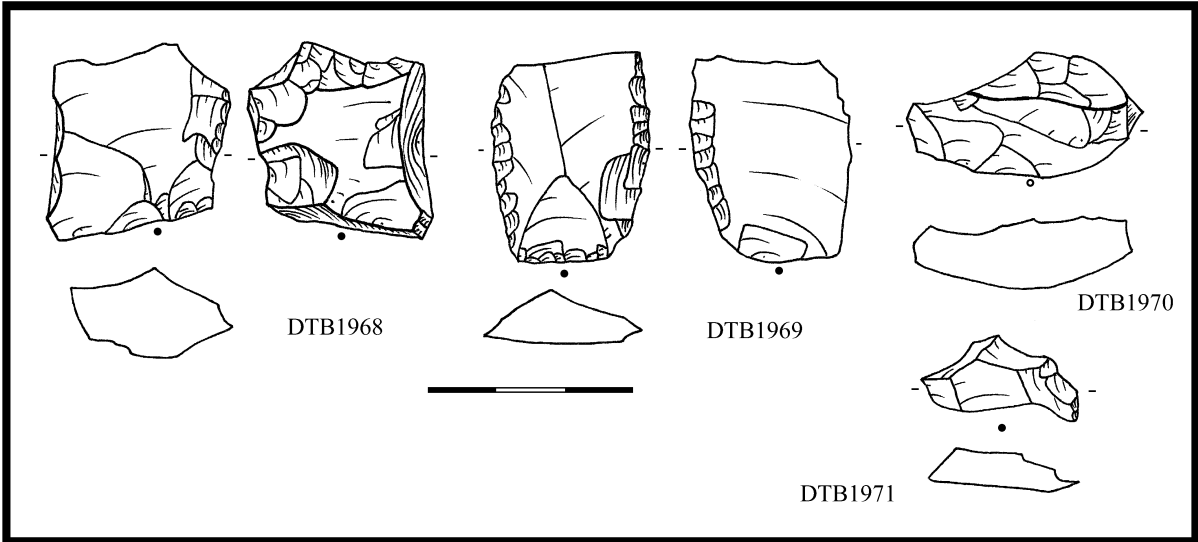

MOŘICE „Panský lán“ (o. Prostějov) ÚK

Literatura

GOTTWALD, A. 1931: Můj archeologický výzkum, Prostějov, 53.

Nálezová zpráva

NZ2003/59 AÚB

Tihelka, K. NZ1026/51 AÚB

NZ844/1948 AÚB

Nálezové okolnosti

Na panském láně „U obrázku“ se nachází únětické sídliště. Ve vrstvě je hojná keramika, A. Gottwald našel také pazourkový nůž. NZ844/1948 uvádí soupis nálezů – kromě keramiky, přeslenů, kostěné industrie také kamenný nožik (č. 4377) a dvě jádra (č. 4375 a 4376). V analyzovaném souboru je lze spojit s velkým úštěpem s přirozeným bokem (opotřebení je neprůkazné, jako nůž tedy není klasifikován), s reparačním úštěpem a zlomkem jádra.

Uložení:

Muzeum Prostějovska Prostějov

Analýza ŠI a obrazová dokumentace

DTB	surovina	kvalita suroviny	typ	určení	uložení
2468	KL I	kvalitní/jemná	RN na BÚ	vrub	Muzeum Prostějov H264
2469	KL II	jemná	reparační SÚ	reparace úhlu těžní hrany	Muzeum Prostějov H264
2470	KL I	vhodná	BÚ s PB		Muzeum Prostějov H264
2471	KL I	kvalitní	SÚ s KB	nedostřelený úštěp	Muzeum Prostějov H264
2472	KL I	kvalitní	zloměk jádra	od podstavy odpadlá těžní plocha, podél praskliny	Muzeum Prostějov H264

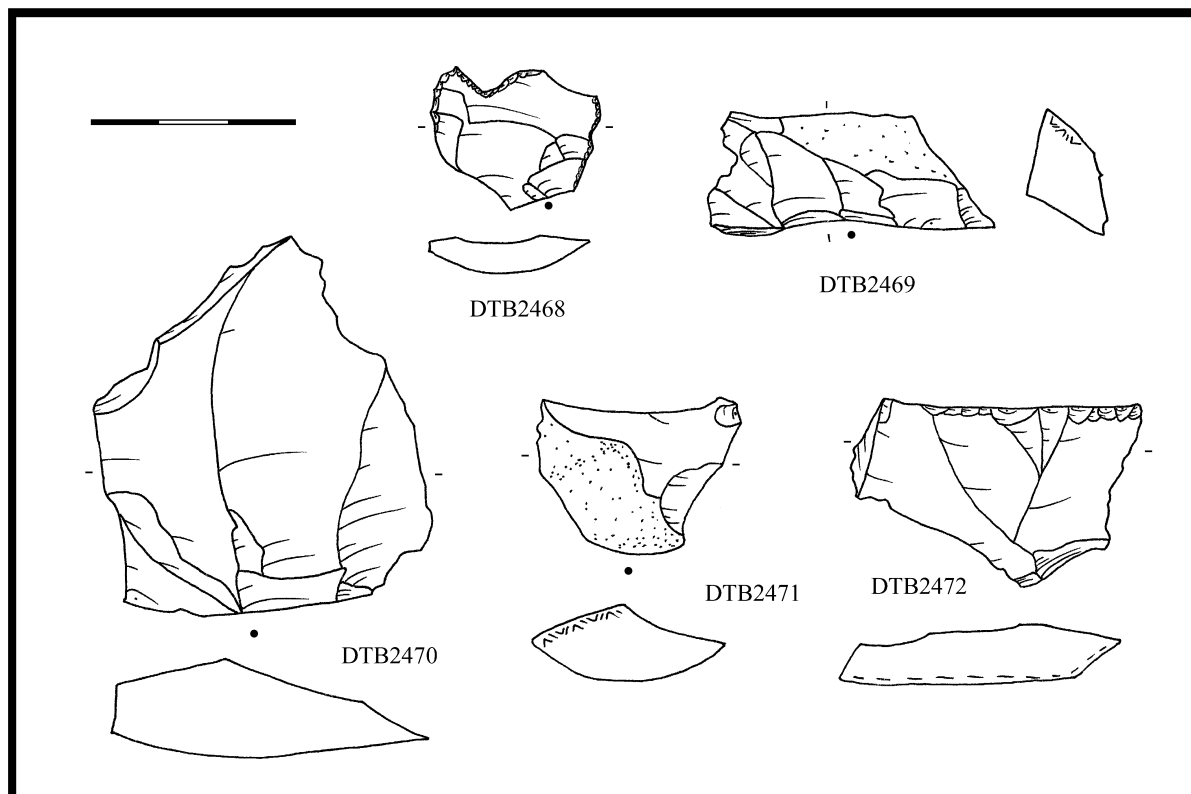

MUŠOV „Betonárka“/ „U propustě“ (o. Břeclav) VĚ

Literatura

JELÍNKOVÁ, J. 1986: Archeologické lokality na katastru Mušova. Jižní Morava 22, 227-242.

Nálezová zpráva

-

Nálezové okolnosti

P. Velecká umožnila prostudování ŠI z lokality – kontext 296

Štípaná industrie pochází z objektů č. 30 (i.č. 10040/7-223/77, 10040/70-612/77 a 10040/7-613/70) a 58 (hromadné i.č. 10040/7-1754/77 pro 11 ks ŠI a i.č. 10040/7-1756/77).

Uložení:

ÚAPP Brno

Analýza ŠI a obrazová dokumentace

DTB	objekt	surovina	kvalita suroviny	typ	určení	uložení
379	obj. 58	KL I	kvalitní	RN na BÚ s PB	drasadlo	AÚ Brno 10040/7-1754/77
380	obj. 58	KL I	kvalitní	BÚ s PB		AÚ Brno 10040/7-1754/77
381	obj. 58	KL I	kvalitní	RN na BÚ	srpovka, bifac. s RB. lesk BL	AÚ Brno 10040/7-1754/77
382	obj. 58	KL I	vhodná	MR na BÚ		AÚ Brno 10040/7-1754/77
383	obj. 58	KL I	kvalitní	RN na přiroz. zlomku	tzv. hrubší pilka	AÚ Brno 10040/7-1754/77
384	obj. 58	KL I	kvalitní	SÚ s KB		AÚ Brno 10040/7-1754/77
385	obj. 58	KL II	jemná	RN na BÚ s KB/PB	zobec	AÚ Brno 10040/7-1754/77
386	obj. 58	KL II	jemná	RN na KÚ	drasadlo	AÚ Brno 10040/7-1754/77
387	obj. 58	KL II	jemná	KÚ s Kboky		AÚ Brno 10040/7-1754/77
388	obj. 58	křemenec KL I	vhodná	opotřebený BÚ s PB	neretušovaný nůž s PB	AÚ Brno 10040/7-1754/77
389	obj. 58	brekcie KL I	jemná	opotřebený BÚ		AÚ Brno 10040/7-1754/77
390	obj. 58	KL I	kvalitní	RN na reparačním BÚ	škrabadlo, v/š 0,22	AÚ Brno 10040/7-1756/77
391	obj. 30	KL I	kvalitní	opotřebený SÚ s KB	neretušovaný nůž s KB	AÚ Brno 10040/7-223/77
392	obj. 30	KL I	kvalitní	MR na přir. zlomku		AÚ Brno 10040/7-612/77
393	obj. 30	KL I	nekvalitní	MR na přir. zlomku		AÚ Brno 10040/7-613/77

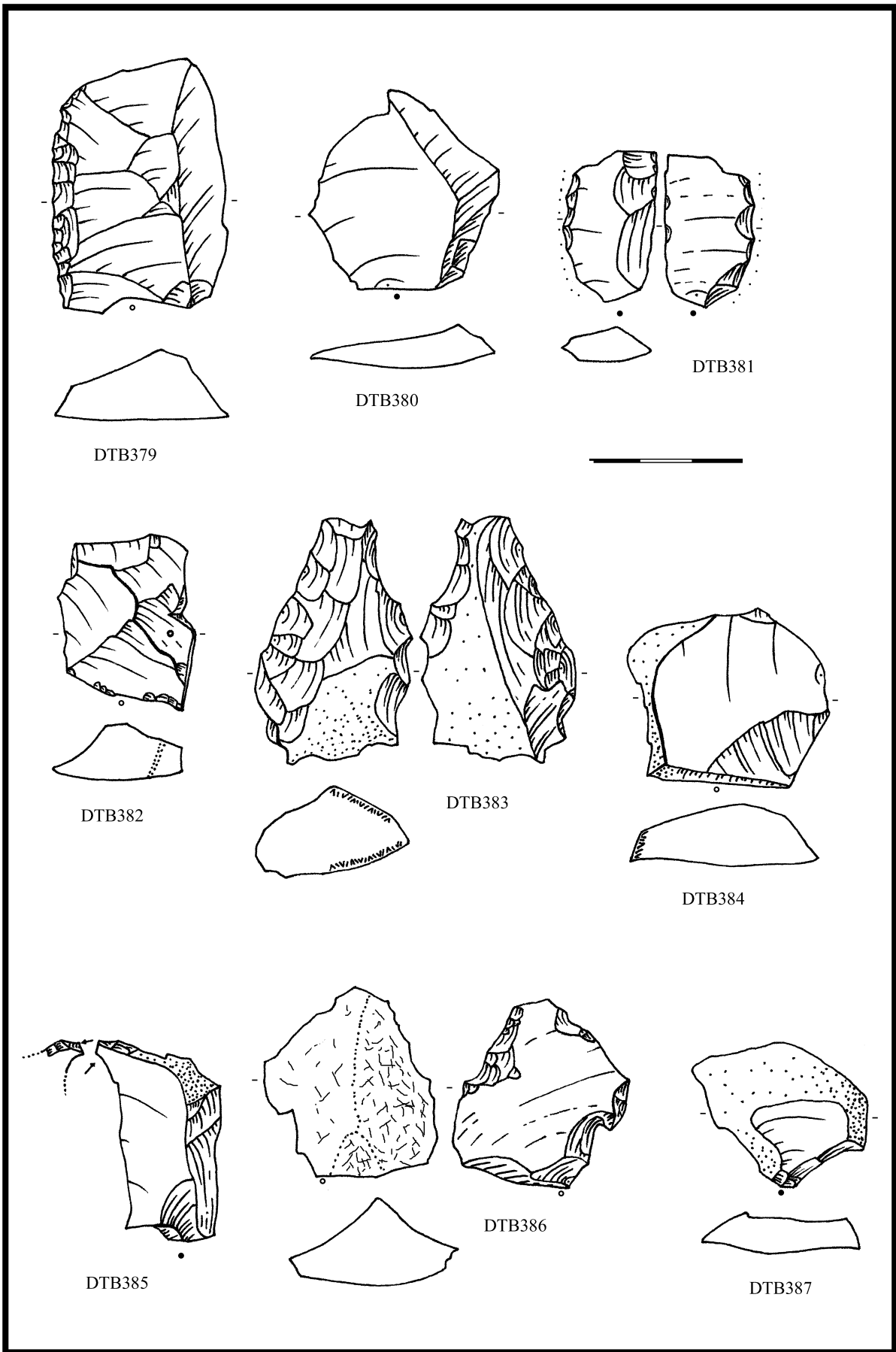

DTB379

DTB380

DTB381

DTB382

DTB383

DTB384

DTB385

DTB386

DTB387

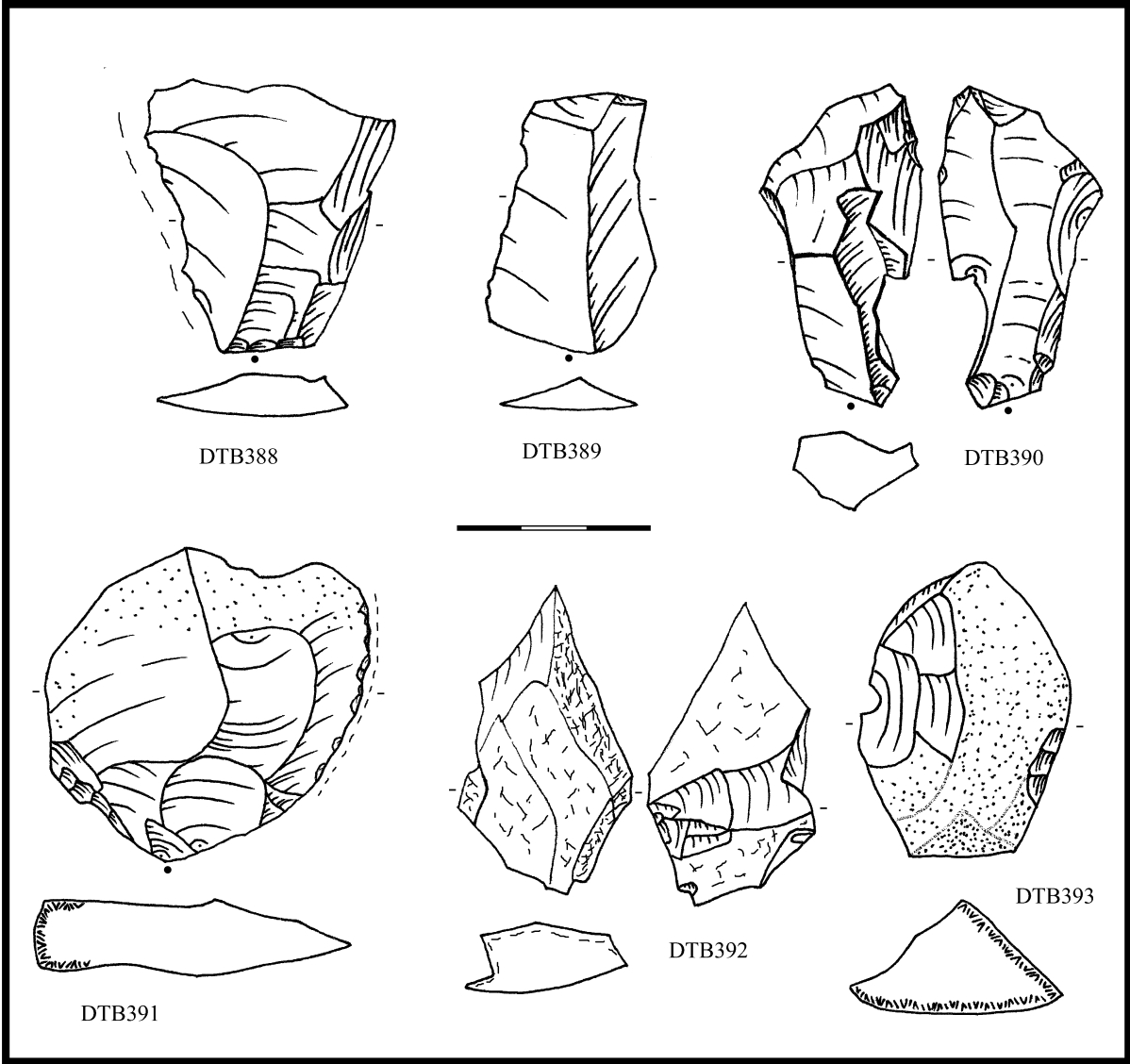

ODROVICE „Horáň“ (o. Židlochovice) ÚK

Literatura

-

Nálezová zpráva

Říhovský, J. NZ3036/52

Nálezové okolnosti

V trati „Horáň“ na severním konci vesnice se nachází rozsáhlé únětické sídliště. Porušena a zkoumána byla jedna hlubší odpadní jáma se střepy, štípanou industrií (724-14 až 18/54) a kostěným šídlem.

Uložení:

MZM Rebešovice

Analýza ŠI a obrazová dokumentace

DTB	surovina	kvalita suroviny	typ	určení	uložení
2360	KL I	kvalitní	RN na BÚ s kort.bází a PB	drasadlo	MZM Rebešovice, ič. 724-14/54
2361	KL I	kvalitní	VÚB s KB		MZM Rebešovice, ič. 724-15/54
2362	KL II	jemná	KÚ s Pboky		MZM Rebešovice, ič. 724-16/54
2363	KL I	kvalitní	RN na SÚ s KB	zoubky	MZM Rebešovice, ič. 724-17/54
2364	KL I	vhodná	BÚ s Pboky		MZM Rebešovice, ič. 724-18/54

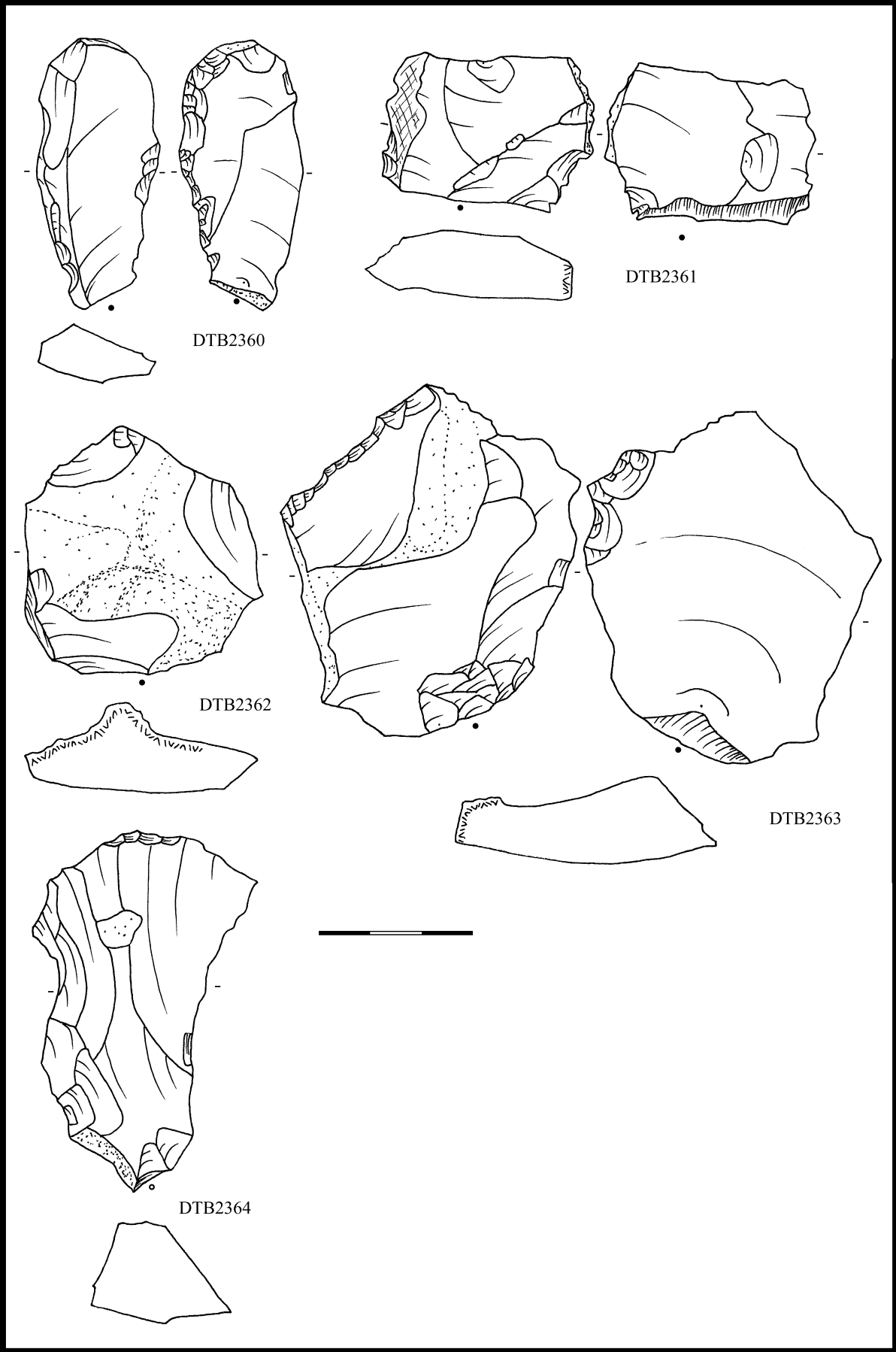

OHROZIM „Hrabovec“ (o. Prostějov) PLAT

Literatura

GOTTWALD, A.1924: Pravěká sídliště a pohřebiště na Prostějovsku. Prostějov, 78.

Nálezová zpráva

NZ1431/48 AÚB

Nálezové okolnosti

Na Hrabovci se nachází platěnické sídliště. Kromě keramiky byl nalezen plochý kamenný kroužek, kostěná rukojeť a pazourkový nožik (určeno jako srpovka).

Uložení:

Muzeum Prostějovska Prostějov

Analýza ŠI a obrazová dokumentace

DTB	surovina	kvalita suroviny	typ	určení	poznámka k určení	uložení
2474	KL II	jemná	RN na L	srpovka	lesk BL	Muzeum Prostějov ič. 033387

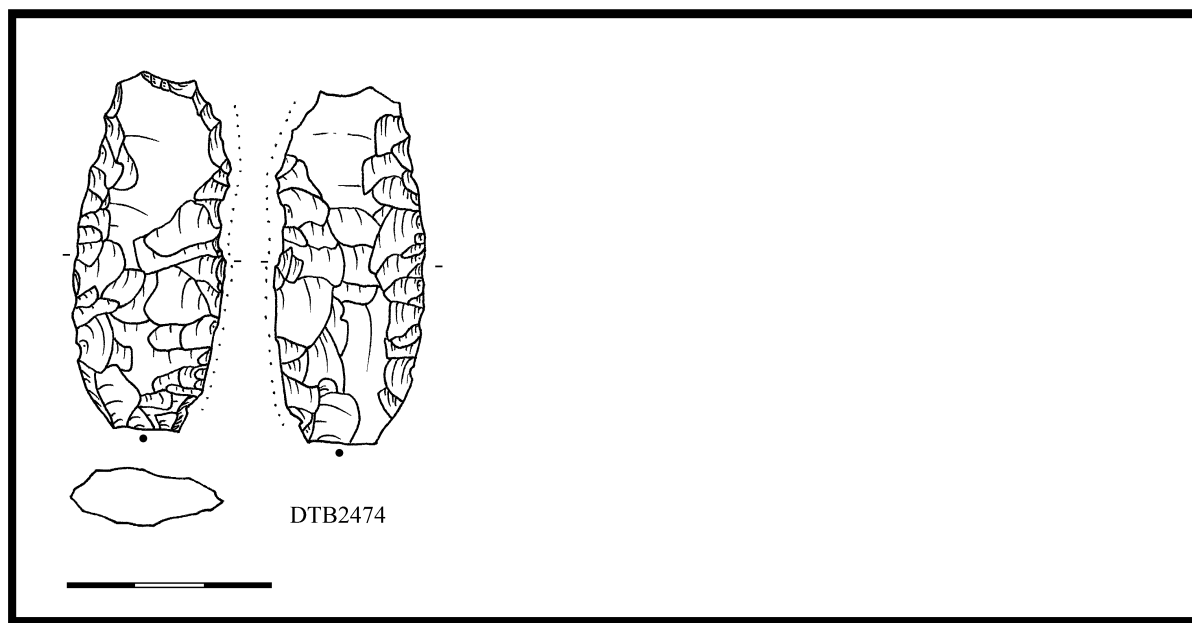

OLBRAMOVICE „Leskoun“ (o. Moravský Krumlov) PO

Literatura

KNIES, J. 1908: Předhistorické hradiště Leskoun u Olbramovic. Pravěk 1908, 225-226.

Nálezová zpráva

NZ10/93 AUB

Nálezové okolnosti

J. Knies uvádí velmi hojné nálezy štípané industrie na Leskounu, konkrétně zmiňuje srpovky, škrabadla a pilky. Již ve své době upozorňuje, že jsou na Leskounu zcela bez pochyb pozůstatkem osídlení doby bronzové. Z těchto nálezů nebyl dohledáno nic. Analyzovaný soubor pochází z výzkumu z let 1985 až 1992. Ze 13 sond pochází především inventář Olbramovice – Leskoun: z vrstev SPP pochází soubor artefaktů, na některých z nich je patrná reutilizace slabě patinovaného suportu (projevy stárnutí, nikoli bílá patina glaciální). To by podporovalo teorii, že v mladší době bronzové již nedocházelo k dolování, ale jen sběru nevyužité debitáže, ležící na povrchu a v haldách. Nálezová zpráva uvádí množství štípané industrie i ze sond, kde inventář staršího pravěku zaznamenán nebyl. Polovina souboru pochází přímo z podolské sídlištní vrstvy (Pa22/91). Ostatní artefakty pochází z povrchu v různých částech zkoumané plochy (vnější val Pa 23/86, Pa20/88) nebo z profilů valu (Pa 4/87, Pa18/93).

Uložení:

MZM Rebešovice

Analýza ŠI a obrazová dokumentace

DTB	surovina	kvalita suroviny	typ	určení	uložení
2415	KL I	kvalitní	KÚ		MZM Rebešovice, ič. Pa 4/87
2416	KL I	kvalitní	jádro	objemové, 1podstavové, úštěp.	MZM Rebešovice, ič. Pa 4/87
2417	KL I	kvalitní	VÚK		MZM Rebešovice, ič. Pa 23/86
2418	KL I	kvalitní	RN na janus BÚ s PB	zoubky	MZM Rebešovice, ič. Pa 18/93
2419	KL I	kvalitní	RN na BÚ	drasadlo	MZM Rebešovice, ič. Pa 22/91
2420	KL I	kvalitní	RN na SÚ	stíradlo (loupač)	MZM Rebešovice, ič. Pa 22/91
2421	brekcie KL I	jemná/kvalitní	opotřeбенý BÚ s PB	neretušovaný nůž s PB	MZM Rebešovice, ič. Pa 22/91
2422	KL I	kvalitní	janus BÚ s KB		MZM Rebešovice, ič. Pa 22/91
2423	KL I	kvalitní	BÚ s KB		MZM Rebešovice, ič. Pa 22/91
2424	brekcie KL I	jemná/kvalitní	MR na BÚ	MR na reutilizovaném suportu	MZM Rebešovice, ič. Pa 20/88
2425	KL I	kvalitní	MR na metrické L	MR na reutilizovaném suportu	MZM Rebešovice, ič. Pa 20/88

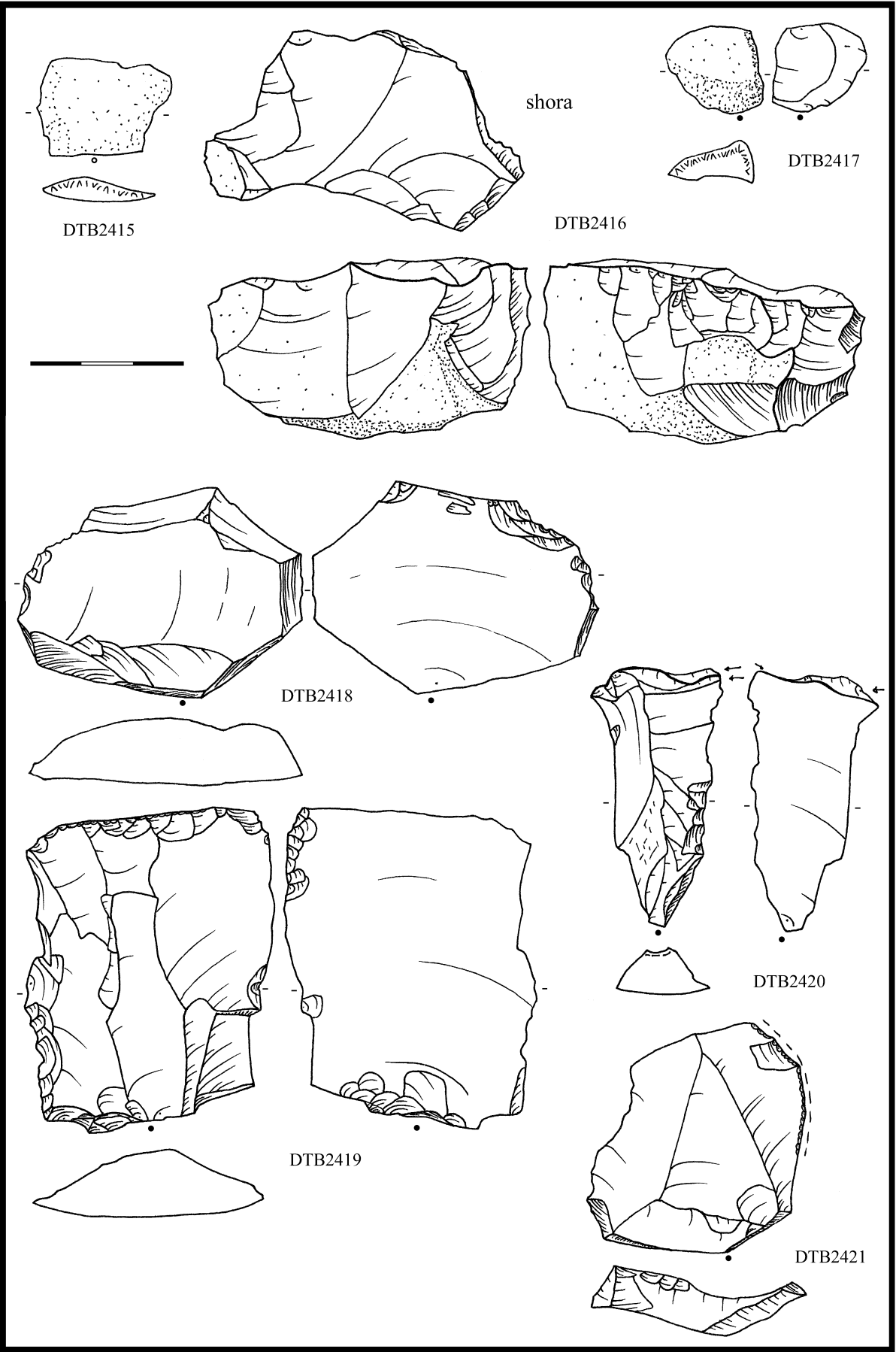

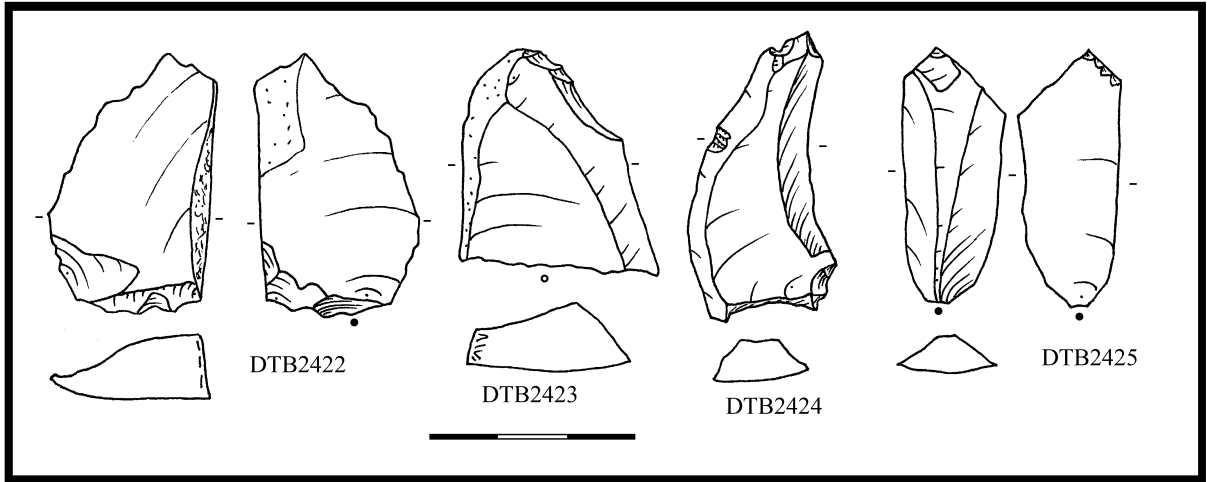

OLBRAMOVICE „obchvat“ (o. Moravský Krumlov) ÚK, VĚ

Literatura

-

Nálezová zpráva

Nálezové okolnosti

Uložení: ÚAPP Brno

Analýza ŠI a obrazová dokumentace

DTB	surovina	kvalita sur.	typ	určení	dat	uložení
929	KL I	kvalitní	jádro na SÚ	ploché, unifaciální, dostř., úštěpové	ÚK	ÚAPP Brno 38/03-102/6
930	KL I	kvalitní/jemná	SÚ s Kboky		ÚK	ÚAPP Brno 38/03-102/7
931	KL I	kvalitní	BÚ s KT a PB		VĚ	ÚAPP Brno 38/03-104/42
932	KL I	kvalitní	BÚ		VĚ	ÚAPP Brno 38/03-104/43a
933	KL I	vhodná	SÚ s KB		VĚ	ÚAPP Brno 38/03-104/43b
934	KL I	kvalitní	KÚ s KB		VĚ	ÚAPP Brno 38/03-104/43c
935	KL I	kvalitní/jemná	BÚ s Pboky		VĚ	ÚAPP Brno 38/03-104/43d
936	KL I	vhodná + nekvalitní	jádro na BÚ	ploché, unifac., neprav., úštěpové	VĚ	ÚAPP Brno 38/03-104/43e
937	KL I	kvalitní/jemná	BÚ s PB		VĚ	ÚAPP Brno 38/03-105/11
938	KL I	jemná/kvalitní	SÚ s KB		ÚK	ÚAPP Brno 38/03-108/13a
939	KL I	kvalitní	BÚ s PB		ÚK	ÚAPP Brno 38/03-108/13b
940	KL I	jemná/kvalitní	KÚ s KB		ÚK	ÚAPP Brno 38/03-108/13c
941	KL I/KL II	jemná/kvalitní	RN na KÚ s PB	škrabadlo, v/š 0,25	ÚK	ÚAPP Brno 38/03-108/13d
942	KL I	kvalitní	BÚ s PB		ÚK	ÚAPP Brno 38/03-108/13e
943	KL I	kvalitní + jemná	BÚ s PB		ÚK	ÚAPP Brno 38/03-108/13f
944	KL I	kvalitní	BÚ s KB		VĚ	ÚAPP Brno 38/03-109/38a
945	KL I/KL II	kvalitní	metrická L s KB		VĚ	ÚAPP Brno 38/03-109/38b
946	KL I	kvalitní	RN na BÚ s PB	neretušovaný nůž s RB	VĚ	ÚAPP Brno 38/03-109/38c
947	KL I/KL II	kvalitní/jemná	metrická L s KB		VĚ	ÚAPP Brno 38/03-109/38d
948	KL I	jemná/kvalitní	BÚ s PB		VĚ	ÚAPP Brno 38/03-109/38e
949	KL I	kvalitní	RN na BÚ s Pboky	škrabadlo, v/š 0,19	VĚ	ÚAPP Brno 38/03-109/38f
950	KL II	jemná/kvalitní	RN na BÚ	pilka, bifaciální, bez boku	VĚ	ÚAPP Brno 38/03-109/38g
951	KL I	kvalitní	BÚ s kort.bází		VĚ	ÚAPP Brno 38/03-109/38h
952	KL I	kvalitní/jemná	RN na BÚ	drasadlo	VĚ	ÚAPP Brno 38/03-109/38ch
953	KL I	kvalitní	jádro	ploché, unifac., neprav., úštěpové	VĚ	ÚAPP Brno 38/03-109/38i
954	KL I	kvalitní/jemná	BÚ s Pboky		VĚ	ÚAPP Brno 38/03-109/38j
955	KL I	kvalitní	zlomek jádra	těžený drobný zlomek, špička jádra?	VĚ	ÚAPP Brno 38/03-109/38k
956	KL I	jemná	opotř. BÚ s PB		VĚ	ÚAPP Brno 38/03-109/38l
957	KL I	kvalitní/jemná	BÚ s Pboky		VĚ	ÚAPP Brno 38/03-111/5
958	KL I	jemná/kvalitní	BÚ		ÚK	ÚAPP Brno 38/03-112/20
959	KL I	kvalitní	RN na BÚ s PB	pilka, unifaciální s RB	ÚK	ÚAPP Brno 38/03-113/29a
960	KL I	kvalitní	BÚ s KB		ÚK	ÚAPP Brno 38/03-113/29b
961	KL I	kvalitní/jemná	BÚ s PB		ÚK	ÚAPP Brno 38/03-113/29c
962	KL I	kvalitní/jemná	BÚ s PB		ÚK	ÚAPP Brno 38/03-113/29d
963	KL I/KL II	jemná/kvalitní	VÚB		ÚK	ÚAPP Brno 38/03-113/29e
964	KL I	kvalitní	BÚ s KB		ÚK	ÚAPP Brno 38/03-113/29f
965	KL I	kvalitní/jemná	metrická L s KT		ÚK	ÚAPP Brno 38/03-114/19a
966	KL II	jemná/kvalitní	SÚ s Kboky		ÚK	ÚAPP Brno 38/03-114/19b
967	KL II	jemná/kvalitní	KÚ s PB		ÚK	ÚAPP Brno 38/03-114/19c
968	KL II	jemná/kvalitní	SÚ s KB		ÚK	ÚAPP Brno 38/03-115/6a

969	KL II	jemná	SÚ s KB		ÚK	ÚAPP Brno 38/03-115/6b
970	KL II	jemná	KÚ s KB		ÚK	ÚAPP Brno 38/03-116/4
971	KL I	kvalitní	KÚ s KB		ÚK	ÚAPP Brno 38/03-117/21/1
972	KL I	kvalitní	KÚ s PB		ÚK	ÚAPP Brno 38/03-117/21/2
973	KL II	kvalitní/jemná	KÚ s PB		ÚK	ÚAPP Brno 38/03-117/21/3
974	KL II	jemná/kvalitní	KÚ s KB		ÚK	ÚAPP Brno 38/03-117/21/4
975	KL II	jemná	KÚ s KB		ÚK	ÚAPP Brno 38/03-117/21/5
976	KL II	jemná	KÚ s Kboky		ÚK	ÚAPP Brno 38/03-117/21/6
977	KL I	kvalitní/jemná	KÚ s KB		ÚK	ÚAPP Brno 38/03-117/21/7
978	KL I	jemná/kvalitní	KÚ		ÚK	ÚAPP Brno 38/03-117/21/8
979	KL I	jemná	VÚK		ÚK	ÚAPP Brno 38/03-117/21/9
980	KL I	jemná	RN na KÚ	zoubky	ÚK	ÚAPP Brno 38/03-117/21/10
981	KL I	jemná	KÚ		ÚK	ÚAPP Brno 38/03-117/21/11
982	KL I	kvalitní/jemná	KÚ s KB		ÚK	ÚAPP Brno 38/03-117/21/12
983	KL I/KL II	jemná/kvalitní	KÚ s KB		ÚK	ÚAPP Brno 38/03-117/21/13
984	KL I	jemná/kvalitní	KÚ s KB		ÚK	ÚAPP Brno 38/03-117/21/14
985	KL II	jemná	KÚ		ÚK	ÚAPP Brno 38/03-117/21/15
986	KL I	jemná/kvalitní	KÚ s KB		ÚK	ÚAPP Brno 38/03-117/21/16
987	KL II	jemná/kvalitní	KÚ s KB		ÚK	ÚAPP Brno 38/03-117/21/17
988	KL I/KL II	jemná	KÚ s KB		ÚK	ÚAPP Brno 38/03-117/21/18
989	KL II	jemná	VÚK s KB		ÚK	ÚAPP Brno 38/03-117/21/19
990	KL II	jemná	KÚ s PB		ÚK	ÚAPP Brno 38/03-117/21/20
991	KL II	jemná	KÚ s PB		ÚK	ÚAPP Brno 38/03-117/21/21
992	KL I	jemná/kvalitní	KÚ		ÚK	ÚAPP Brno 38/03-117/21/22
993	KL I	jemná	KÚ s KB		ÚK	ÚAPP Brno 38/03-117/21/23
994	KL I/KL II	jemná	KÚ s KB		ÚK	ÚAPP Brno 38/03-117/21/24
995	KL II	jemná	KÚ s PB		ÚK	ÚAPP Brno 38/03-117/21/25
996	KL I	jemná/kvalitní	KÚ s KB		ÚK	ÚAPP Brno 38/03-117/21/26
997	KL II	jemná/kvalitní	KÚ		ÚK	ÚAPP Brno 38/03-117/21/27
998	KL I	kvalitní/jemná	KÚ s KB		ÚK	ÚAPP Brno 38/03-117/21/28
999	KL I	kvalitní	hrana jádra/KÚ s KB		ÚK	ÚAPP Brno 38/03-117/21/29
1000	KL I	jemná	KÚ s KB		ÚK	ÚAPP Brno 38/03-117/21/30
1001	KL I	kvalitní	KÚ s PB		ÚK	ÚAPP Brno 38/03-117/21/31
1002	KL I/KL II	jemná	KÚ		ÚK	ÚAPP Brno 38/03-117/21/32
1003	KL I/KL II	jemná	hrana jádra/KÚ		ÚK	ÚAPP Brno 38/03-117/21/33
1004	KL I	kvalitní	KÚ s KB		ÚK	ÚAPP Brno 38/03-117/21/34
1005	KL I	kvalitní	KÚ s KB		ÚK	ÚAPP Brno 38/03-117/21/35
1006	KL II	jemná	KÚ s PB a KB		ÚK	ÚAPP Brno 38/03-117/21/36
1007	KL I	jemná/kvalitní	KÚ s PB		ÚK	ÚAPP Brno 38/03-117/21/37
1008	KL I	kvalitní/jemná	KÚ s PB a KB		ÚK	ÚAPP Brno 38/03-117/21/38
1009	KL I	jemná	KÚ		ÚK	ÚAPP Brno 38/03-117/21/39
1010	KL I	kvalitní/jemná	KÚ s PB		ÚK	ÚAPP Brno 38/03-117/21/40
1011	KL I	jemná	SÚ s KB		ÚK	ÚAPP Brno 38/03-117/21/41
1012	KL II	jemná	hrana jádra s KB/SÚ		ÚK	ÚAPP Brno 38/03-117/21/42
1013	KL I	kvalitní	SÚ s KB		ÚK	ÚAPP Brno 38/03-117/21/43
1014	KL I	kvalitní	RN na SÚ s KB + PB	drasadlo	ÚK	ÚAPP Brno 38/03-117/21/44
1015	KL I	kvalitní	SÚ s KB		ÚK	ÚAPP Brno 38/03-117/21/45
1016	KL I	jemná/kvalitní	SÚ s KB		ÚK	ÚAPP Brno 38/03-117/21/46
1017	KL I	kvalitní	SÚ s PB a KT		ÚK	ÚAPP Brno 38/03-117/21/47
1018	KL II	jemná/kvalitní	SÚ		ÚK	ÚAPP Brno 38/03-117/21/48
1019	KL I	jemná/kvalitní	RN na SÚ s KB	drasadlo	ÚK	ÚAPP Brno 38/03-117/21/49
1020	KL I	jemná/kvalitní	SÚ s KB		ÚK	ÚAPP Brno 38/03-117/21/50
1021	KL I	jemná/kvalitní	SÚ s KB		ÚK	ÚAPP Brno 38/03-117/21/51
1022	KL I/KL II	kvalitní	SÚ s KB		ÚK	ÚAPP Brno 38/03-117/21/52
1023	KL I	jemná/kvalitní	SÚ s KB		ÚK	ÚAPP Brno 38/03-117/21/53
1024	KL I	jemná	SÚ s KB		ÚK	ÚAPP Brno 38/03-117/21/54

1025	KL I	kvalitní	SÚ s KB		ÚK	ÚAPP Brno 38/03-117/21/55
1026	KL II	kvalitní/jemná	reparační SÚ s KB	reparace zalomené těžní plochy	ÚK	ÚAPP Brno 38/03-117/21/56
1027	KL I	jemná/kvalitní	SÚ		ÚK	ÚAPP Brno 38/03-117/21/57
1028	KL I	jemná/kvalitní	RN na SÚ s KB	vrub	ÚK	ÚAPP Brno 38/03-117/21/58
1029	KL I	jemná/kvalitní	SÚ s KB + PB		ÚK	ÚAPP Brno 38/03-117/21/59
1030	KL I	jemná/kvalitní	SÚ s PB		ÚK	ÚAPP Brno 38/03-117/21/60
1031	KL I	kvalitní	SÚ s PB		ÚK	ÚAPP Brno 38/03-117/21/61
1032	KL II	jemná	SÚ s KB		ÚK	ÚAPP Brno 38/03-117/21/62
1033	KL I	kvalitní	SÚ s KB		ÚK	ÚAPP Brno 38/03-117/21/63
1034	KL I	kvalitní/jemná	SÚ s KB		ÚK	ÚAPP Brno 38/03-117/21/64
1035	KL I	jemná/kvalitní	VÚS s KB		ÚK	ÚAPP Brno 38/03-117/21/65
1036	KL I	jemná/kvalitní	SÚ s KB + PB		ÚK	ÚAPP Brno 38/03-117/21/66
1037	KL I	kvalitní	SÚ s KB + PB		ÚK	ÚAPP Brno 38/03-117/21/67
1038	KL I	kvalitní	SÚ s KB + PB		ÚK	ÚAPP Brno 38/03-117/21/68
1039	KL II	jemná	SÚ s KB		ÚK	ÚAPP Brno 38/03-117/21/69
1040	KL I/KL II	kvalitní/jemná	SÚ s KB + PB		ÚK	ÚAPP Brno 38/03-117/21/70
1041	KL I/KL II	jemná	SÚ s KB + PB		ÚK	ÚAPP Brno 38/03-117/21/71
1042	KL I	kvalitní	SÚ s KB + PB		ÚK	ÚAPP Brno 38/03-117/21/72
1043	KL II	jemná	SÚ s KB + PB		ÚK	ÚAPP Brno 38/03-117/21/73
1044	KL II	jemná	SÚ s KB + PB		ÚK	ÚAPP Brno 38/03-117/21/74
1045	KL I	kvalitní/jemná	SÚ s KB		ÚK	ÚAPP Brno 38/03-117/21/75
1046	KL II	jemná	SÚ s KT + Kboky		ÚK	ÚAPP Brno 38/03-117/21/76
1047	KL I	kvalitní/jemná	SÚ s KB		ÚK	ÚAPP Brno 38/03-117/21/77
1048	KL II	jemná	SÚ s KB		ÚK	ÚAPP Brno 38/03-117/21/78
1049	KL I/KL II	jemná/kvalitní	SÚ s KB		ÚK	ÚAPP Brno 38/03-117/21/79
1050	KL I/KL II	jemná	VÚS s KB		ÚK	ÚAPP Brno 38/03-117/21/80
1051	KL I/KL II	kvalitní/jemná	SÚ s KB		ÚK	ÚAPP Brno 38/03-117/21/81
1052	KL II	jemná	SÚ		ÚK	ÚAPP Brno 38/03-117/21/82
1053	KL I	jemná	SÚ s KB		ÚK	ÚAPP Brno 38/03-117/21/83
1054	KL I	jemná/kvalitní	jádro na BÚ	ploché, unifac., nepravidelné, úštěp.	ÚK	ÚAPP Brno 38/03-117/21/84
1055	KL I	kvalitní/jemná	BÚ s PB		ÚK	ÚAPP Brno 38/03-117/21/85
1056	KL I	jemná	VÚB s PB		ÚK	ÚAPP Brno 38/03-117/21/86
1057	KL I	kvalitní	BÚ		ÚK	ÚAPP Brno 38/03-117/21/87
1058	KL I	kvalitní	BÚ s PB		ÚK	ÚAPP Brno 38/03-117/21/88
1059	KL I	jemná/kvalitní	BÚ s PB		ÚK	ÚAPP Brno 38/03-117/21/89
1060	KL I	kvalitní	BÚ s PB		ÚK	ÚAPP Brno 38/03-117/21/90
1061	KL I	kvalitní	SÚ s kort.bází a KB		ÚK	ÚAPP Brno 38/03-117/21/91
1062	KL I	kvalitní	BÚ		ÚK	ÚAPP Brno 38/03-117/21/92
1063	KL I	kvalitní	BÚ s PB		ÚK	ÚAPP Brno 38/03-117/21/93
1064	KL I	kvalitní/jemná	BÚ s PB		ÚK	ÚAPP Brno 38/03-117/21/94
1065	KL I	kvalitní/jemná	BÚ s PB		ÚK	ÚAPP Brno 38/03-117/21/95
1066	KL I	kvalitní/vhodná	BÚ		ÚK	ÚAPP Brno 38/03-117/21/96
1067	KL I	jemná/kvalitní	BÚ s KB		ÚK	ÚAPP Brno 38/03-117/21/97
1068	KL I	kvalitní	BÚ s PB		ÚK	ÚAPP Brno 38/03-117/21/98
1069	KL I	kvalitní	BÚ		ÚK	ÚAPP Brno 38/03-117/21/99
1070	KL I	kvalitní	SÚ s KB		ÚK	ÚAPP Brno 38/03-117/21/100
1071	KL I	kvalitní	SÚ s KB		ÚK	ÚAPP Brno 38/03-117/21/101
1072	KL I	jemná/kvalitní	RN na BÚ s KB	drasadlo	ÚK	ÚAPP Brno 38/03-117/21/102
1073	KL I	jemná/kvalitní	BÚ s kort. bází a KB		ÚK	ÚAPP Brno 38/03-117/21/103
1074	KL I	kvalitní	BÚ bipolárně kort.		ÚK	ÚAPP Brno 38/03-117/21/104
1075	KL I	jemná/kvalitní	BÚ s PB		ÚK	ÚAPP Brno 38/03-117/21/105
1076	KL I	kvalitní	BÚ s PB		ÚK	ÚAPP Brno 38/03-117/21/106
1077	KL I	kvalitní	BÚ s PB		ÚK	ÚAPP Brno 38/03-117/21/107
1078	KL I	kvalitní	RN na BÚ	pilka, unifaciální, s RB	ÚK	ÚAPP Brno 38/03-117/21/108
1079	KL II	jemná	BÚ s KT a Kboky		ÚK	ÚAPP Brno 38/03-117/21/109
1080	KL I	kvalitní/jemná	reparační BÚ		ÚK	ÚAPP Brno 38/03-117/21/110

1081	KL I	kvalitní	metrická L		ÚK	ÚAPP Brno 38/03-117/21/111
1082	KL I	kvalitní	MR na BÚ		ÚK	ÚAPP Brno 38/03-117/21/112
1083	KL I	kvalitní	BÚ s PB		ÚK	ÚAPP Brno 38/03-117/21/113
1084	KL I	kvalitní/jemná	BÚ s Pboky		ÚK	ÚAPP Brno 38/03-117/21/114
1085	KL I	jemná/kvalitní	SÚ s KB a kort.báží		ÚK	ÚAPP Brno 38/03-117/21/115
1086	KL I	kvalitní/jemná	SÚ s KB		ÚK	ÚAPP Brno 38/03-117/21/116
1087	KL I	kvalitní/vhodná	reparační BÚ	úštěp z boku podstavy jádra	ÚK	ÚAPP Brno 38/03-117/21/117
1088	KL I	jemná/kvalitní	SÚ s KB		ÚK	ÚAPP Brno 38/03-117/21/118
1089	KL I	kvalitní/jemná	BÚ		ÚK	ÚAPP Brno 38/03-117/21/119
1090	KL II	jemná	BÚ s PB		ÚK	ÚAPP Brno 38/03-117/21/120
1091	KL I	kvalitní/jemná	BÚ s PB		ÚK	ÚAPP Brno 38/03-117/21/121
1092	KL I	kvalitní/jemná	BÚ		ÚK	ÚAPP Brno 38/03-117/21/122
1093	KL I	kvalitní	BÚ		ÚK	ÚAPP Brno 38/03-117/21/123
1094	KL I	kvalitní/jemná	SÚ s Pboky		ÚK	ÚAPP Brno 38/03-117/21/124
1095	KL I	kvalitní/jemná	metrická L		ÚK	ÚAPP Brno 38/03-117/21/125
1096	KL I	kvalitní	BÚ s PB		ÚK	ÚAPP Brno 38/03-117/21/126
1097	KL I	kvalitní/jemná	BÚ		ÚK	ÚAPP Brno 38/03-117/21/127
1098	KL I	kvalitní	BÚ s Pboky		ÚK	ÚAPP Brno 38/03-117/21/128
1099	KL I	kvalitní	SÚ s Kboky + KT		ÚK	ÚAPP Brno 38/03-117/21/129
1100	KL I	jemná/kvalitní	BÚ		ÚK	ÚAPP Brno 38/03-117/21/130
1101	KL I	vhodná	BÚ s Pboky		ÚK	ÚAPP Brno 38/03-117/21/131
1102	KL I	kvalitní	BÚ s KB + PB		ÚK	ÚAPP Brno 38/03-117/21/132
1103	KL I	jemná/kvalitní	BÚ		ÚK	ÚAPP Brno 38/03-117/21/133
1104	KL I	jemná	BÚ		ÚK	ÚAPP Brno 38/03-117/21/134
1105	KL I	kvalitní	BÚ s PB		ÚK	ÚAPP Brno 38/03-117/21/135
1106	KL I	jemná/kvalitní	KÚ s kort. boky		ÚK	ÚAPP Brno 38/03-117/21/136
1107	KL I	kvalitní/jemná	reparační BÚ	tableta	ÚK	ÚAPP Brno 38/03-117/21/137
1108	KL I	kvalitní/jemná	SÚ s K + P boky		ÚK	ÚAPP Brno 38/03-117/21/138
1109	KL I	jemná/kvalitní	BÚ s PB		ÚK	ÚAPP Brno 38/03-117/21/139
1110	KL I	jemná/kvalitní	reparační BÚ	reparace těžní plochy	ÚK	ÚAPP Brno 38/03-117/21/140
1111	KL I	kvalitní/vhodná	BÚ s Pboky		ÚK	ÚAPP Brno 38/03-117/21/141
1112	KL I	kvalitní	BÚ s KB		ÚK	ÚAPP Brno 38/03-117/21/142
1113	KL I	kvalitní/jemná	BÚ s PB		ÚK	ÚAPP Brno 38/03-117/21/143
1114	KL I	jemná/kvalitní	reparační BÚ	polotableta	ÚK	ÚAPP Brno 38/03-117/21/144
1115	KL I	jemná/kvalitní	SÚ		ÚK	ÚAPP Brno 38/03-117/21/145
1116	KL I	kvalitní/jemná	SÚ s PB		ÚK	ÚAPP Brno 38/03-117/21/146
1117	KL I	kvalitní + vhodná	RN na BÚ	hrot (s retuš. vruby)	ÚK	ÚAPP Brno 38/03-117/21/147
1118	KL I	kvalitní/jemná	BÚ s PB		ÚK	ÚAPP Brno 38/03-117/21/148
1119	KL I	kvalitní/jemná	BÚ		ÚK	ÚAPP Brno 38/03-117/21/149
1120	KL I	jemná/kvalitní	hrana jádra		ÚK	ÚAPP Brno 38/03-117/21/150
1121	KL I	jemná/kvalitní	VÚS s KB		ÚK	ÚAPP Brno 38/03-117/21/151
1122	KL I	kvalitní/jemná	VÚB		ÚK	ÚAPP Brno 38/03-117/21/152
1123	KL I	jemná/kvalitní	SÚ s KT a kort.báží		ÚK	ÚAPP Brno 38/03-117/21/153
1124	KL I	kvalitní	SÚ s KT		ÚK	ÚAPP Brno 38/03-117/21/154
1125	KL I	kvalitní/jemná	BÚ		ÚK	ÚAPP Brno 38/03-117/21/155
1126	KL I	kvalitní	BÚ s PB		ÚK	ÚAPP Brno 38/03-117/21/156
1127	KL I	kvalitní	jádro na BÚ	ploché, unifac., 2podstavové, úštěp.	ÚK	ÚAPP Brno 38/03-117/21/157
1128	KL I	jemná/kvalitní	BÚ s KB + PB		ÚK	ÚAPP Brno 38/03-117/21/158
1129	KL I	kvalitní/jemná	BÚ s KB		ÚK	ÚAPP Brno 38/03-117/21/159
1130	KL I	jemná/kvalitní	SÚ s PB		ÚK	ÚAPP Brno 38/03-117/21/160
1131	KL I	jemná/kvalitní	jádro	ploché, bifac., 2podst.+1podst., úštěp.	ÚK	ÚAPP Brno 38/03-117/21/161
1132	KL I	kvalitní/jemná	BÚ s Pboky		ÚK	ÚAPP Brno 38/03-117/21/162
1133	KL I	kvalitní/jemná	MR na BÚ s PB		ÚK	ÚAPP Brno 38/03-117/21/163
1134	KL I	kvalitní/jemná	BÚ		ÚK	ÚAPP Brno 38/03-117/21/164
1135	KL I	kvalitní/jemná	KÚ (šupina)		ÚK	ÚAPP Brno 38/03-117/21/165
1136	KL I	kvalitní	PÚ s Pboky		ÚK	ÚAPP Brno 38/03-117/21/166

1137	KL II	jemná	KÚ s KB		ÚK	ÚAPP Brno 38/03-117/21/167
1138	KL I	kvalitní	BÚ s PB		ÚK	ÚAPP Brno 38/03-117/21/168
1139	KL II	jemná	MR na KÚ s KB		ÚK	ÚAPP Brno 38/03-117/21/169
1140	KL I/II	kvalitní	KÚ s KB		ÚK	ÚAPP Brno 38/03-117/21/170
1141	KL I	kvalitní + jemná	KÚ		ÚK	ÚAPP Brno 38/03-117/21/171
1142	KL I	kvalitní + jemná/kvalitní	BÚ s KB		ÚK	ÚAPP Brno 38/03-117/21/172
1143	KL I	kvalitní	BÚ s PB		ÚK	ÚAPP Brno 38/03-117/21/173
1144	KL I	kvalitní	MR na BÚ		ÚK	ÚAPP Brno 38/03-117/21/174
1145	KL I	jemná/kvalitní	BÚ s PB		ÚK	ÚAPP Brno 38/03-117/21/175
1146	KL I	kvalitní	BÚ s KT		ÚK	ÚAPP Brno 38/03-117/21/176
1147	KL I	kvalitní	BÚ s Pboky		ÚK	ÚAPP Brno 38/03-117/21/177
1148	KL I	kvalitní	VÚB		ÚK	ÚAPP Brno 38/03-117/21/178
1149	KL I + KL II	kvalitní + jemná	PÚ s KB		ÚK	ÚAPP Brno 38/03-117/21/179
1150	KL II	jemná/kvalitní	reparační BÚ	úštěp z boku jádra	ÚK	ÚAPP Brno 38/03-117/21/180
1151	KL I	kvalitní/jemná	SÚ		ÚK	ÚAPP Brno 38/03-117/21/181
1152	KL I	jemná/kvalitní	VÚB		ÚK	ÚAPP Brno 38/03-117/21/182
1153	KL I	kvalitní/jemná	SÚ s KB		ÚK	ÚAPP Brno 38/03-117/21/183
1154	KL I	vhodná	BÚ		ÚK	ÚAPP Brno 38/03-117/21/184
1155	KL I	kvalitní	BÚ		ÚK	ÚAPP Brno 38/03-117/21/185
1156	KL I	kvalitní	opotřebený BÚ		ÚK	ÚAPP Brno 38/03-117/21/186
1157	KL I	kvalitní/jemná	SÚ s KB		ÚK	ÚAPP Brno 38/03-117/21/187
1158	KL I	kvalitní	BÚ s PB		ÚK	ÚAPP Brno 38/03-117/21/188
1159	KL I	vhodná	SÚ s KB		ÚK	ÚAPP Brno 38/03-117/21/189
1160	KL I	vhodná	SÚ s KB		ÚK	ÚAPP Brno 38/03-117/21/190
1161	KL I	jemná/kvalitní	BÚ (šupina)		ÚK	ÚAPP Brno 38/03-117/21/191
1162	KL I	kvalitní	VÚB		ÚK	ÚAPP Brno 38/03-117/21/192
1163	KL I	kvalitní	KÚ		ÚK	ÚAPP Brno 38/03-117/21/193
1164	KL I	kvalitní	reparační BÚ	reparace těžní plochy	ÚK	ÚAPP Brno 38/03-117/21/194
1165	KL I	kvalitní/jemná	BÚ		ÚK	ÚAPP Brno 38/03-117/21/195
1166	KL I	vhodná	KÚ		ÚK	ÚAPP Brno 38/03-117/21/196
1167	KL II	jemná/kvalitní	VÚB		ÚK	ÚAPP Brno 38/03-117/21/197
1168	KL I	kvalitní/jemná	BÚ		ÚK	ÚAPP Brno 38/03-117/21/198
1169	KL I	kvalitní	BÚ		ÚK	ÚAPP Brno 38/03-117/21/199
1170	KL I	kvalitní	SÚ s KT		ÚK	ÚAPP Brno 38/03-117/21/200
1171	KL I	kvalitní	BÚ		ÚK	ÚAPP Brno 38/03-117/21/201
1172	KL I	kvalitní/jemná	SÚ s Kboky + KT		ÚK	ÚAPP Brno 38/03-117/21/202
1173	KL I	kvalitní	BÚ s PB		ÚK	ÚAPP Brno 38/03-117/21/203
1174	KL I	kvalitní	BÚ		ÚK	ÚAPP Brno 38/03-117/21/204
1175	KL I	kvalitní/jemná	reparační BÚ	reparace těžní plochy	ÚK	ÚAPP Brno 38/03-117/21/205
1176	KL I	kvalitní	VÚB		ÚK	ÚAPP Brno 38/03-117/21/206
1177	KL I	jemná/kvalitní	BÚ s KT		ÚK	ÚAPP Brno 38/03-117/21/207
1178	KL I	kvalitní/jemná	BÚ		ÚK	ÚAPP Brno 38/03-117/21/208
1179	KL I	kvalitní/jemná	SÚ		ÚK	ÚAPP Brno 38/03-117/21/209
1180	KL II	velmi jemná	VÚK		ÚK	ÚAPP Brno 38/03-117/21/210
1181	KL I/II	kvalitní/jemná	KÚ		ÚK	ÚAPP Brno 38/03-117/21/211
1182	KL I	jemná/kvalitní	BÚ s PB		ÚK	ÚAPP Brno 38/03-117/21/212
1183	KL I	kvalitní/jemná	zkouška		ÚK	ÚAPP Brno 38/03-117/21/213
1184	KL I/II	kvalitní/jemná	BÚ		ÚK	ÚAPP Brno 38/03-117/21/214
1185	KL I	kvalitní/jemná	BÚ s PB		ÚK	ÚAPP Brno 38/03-117/21/215
1186	KL II	jemná	KÚ		ÚK	ÚAPP Brno 38/03-117/21/216
1187	KL I	kvalitní	opotř. BÚ s PB		ÚK	ÚAPP Brno 38/03-117/21/217
1188	KL I	jemná/kvalitní	BÚ		ÚK	ÚAPP Brno 38/03-117/21/218
1189	KL I/II	jemná/kvalitní	SÚ		ÚK	ÚAPP Brno 38/03-117/21/219
1190	KL II	jemná	KÚ		ÚK	ÚAPP Brno 38/03-117/21/220
1191	KL I	kvalitní/jemná	KÚ		ÚK	ÚAPP Brno 38/03-117/21/221
1192	KL I	jemná/kvalitní	SÚ s KB		ÚK	ÚAPP Brno 38/03-117/21/222

1193	KL I	jemná	VÚK		ÚK	ÚAPP Brno 38/03-117/21/223
1194	KL I	kvalitní	jádro	objemové, 1podst./neprav., úštěpové	ÚK	ÚAPP Brno 38/03-117/21/224
1195	KL I	kvalitní/jemná	jádro	ploché, bifac., 1podstavové, úštěpové	ÚK	ÚAPP Brno 38/03-117/21/225
1196	KL II	jemná/kvalitní	zlomek jádra	fragment odlomený podél praskliny	ÚK	ÚAPP Brno 38/03-117/21/226
1197	KL II	jemná	zkouška		ÚK	ÚAPP Brno 38/03-117/21/227
1198	KL I	kvalitní/jemná	jádro	ploché, unifac., 1podstavové, úštěp.	ÚK	ÚAPP Brno 38/03-117/21/228
1199	KL I	kvalitní	jádro	objemové, vícepodstav., úštěp.	ÚK	ÚAPP Brno 38/03-117/21/229
1200	KL I	kvalitní	jádro	ploché, bifac., neprav., úštěpové	ÚK	ÚAPP Brno 38/03-117/21/230
1201	KL I	kvalitní/jemná	zlomek jádra	špička objemového jádra	ÚK	ÚAPP Brno 38/03-117/21/231
1202	KL II	kvalitní/jemná	jádro	objemové, 1podst./neprav., úštěp.	ÚK	ÚAPP Brno 38/03-117/21/232
1203	KL II	jemná/kvalitní	jádro	ploché, unifac., dostředné, úštěpové	ÚK	ÚAPP Brno 38/03-117/21/233
1204	KL II	jemná/kvalitní	VÚK		ÚK	ÚAPP Brno 38/03-117/21/234
1205	KL II	jemná/kvalitní	jádro	ploché, unifac., 2podstavové, úštěp.	ÚK	ÚAPP Brno 38/03-117/21/235
1206	KL I	kvalitní/jemná	KÚ		ÚK	ÚAPP Brno 38/03-117/21/236
1207	KL I	kvalitní/jemná	jádro	ploché, bifac., nepravidelné, úštěpové	ÚK	ÚAPP Brno 38/03-117/21/237
1208	KL II	jemná/kvalitní	mikrojádro	ploché, unifac., dostředné, úštěpové	ÚK	ÚAPP Brno 38/03-117/21/238
1209	KL II	kvalitní/jemná	jádro	objemové, 1podstavové, úštěpové	ÚK	ÚAPP Brno 38/03-117/21/239
1210	KL II	jemná/kvalitní	zlomek jádra	špička objemového úštěpového jádra	ÚK	ÚAPP Brno 38/03-117/21/240
1211	KL II	jemná/kvalitní	jádro	objemové, 1podstavové, úštěpové	ÚK	ÚAPP Brno 38/03-117/21/241
1212	KL I	kvalitní/jemná	jádro	objemové, 1podstavové, úštěpové	ÚK	ÚAPP Brno 38/03-117/21/242
1213	KL I	kvalitní/jemná	jádro	objemové, nepravidelné, úštěpové	ÚK	ÚAPP Brno 38/03-117/21/243
1214	KL I	jemná/kvalitní	BÚ s KB		ÚK	ÚAPP Brno 38/03-118/35a
1215	KL I	jemná/kvalitní	BÚ s KT		ÚK	ÚAPP Brno 38/03-118/35b
1216	KL II	jemná	KÚ		ÚK	ÚAPP Brno 38/03-118/35c
1217	KL I + brekcie	jemná/kvalitní + jemná	jádro	objemové, nepravidelné, úštěpové	VĚ	ÚAPP Brno 38/03-119/18
1218	KL I	kvalitní	SÚ s KB		ÚK	ÚAPP Brno 38/03-120/4a
1219	KL I	jemná/kvalitní	BÚ s KB + PB		ÚK	ÚAPP Brno 38/03-120/4b
1220	KL II	jemná/kvalitní	SÚ s Kboky		ÚK	ÚAPP Brno 38/03-120/4c
1221	KL I	kvalitní	SÚ s Kboky		ÚK	ÚAPP Brno 38/03-121/14a
1222	KL I	kvalitní	KÚ		ÚK	ÚAPP Brno 38/03-121/14b
1223	KL II	jemná/kvalitní	KÚ		ÚK	ÚAPP Brno 38/03-121/14c
1224	KL I	kvalitní/jemná	SÚ s Kboky		ÚK	ÚAPP Brno 38/03-121/14d
1225	KL I	kvalitní	KÚ		ÚK	ÚAPP Brno 38/03-121/14e
1226	KL I	kvalitní	BÚ s PB		ÚK	ÚAPP Brno 38/03-121/14f
1227	KL II	jemná	reparační BÚ	úštěp z boku jádra	ÚK	ÚAPP Brno 38/03-121/14g
1228	KL II	jemná	reparační BÚ	reparace těžní plochy z boku	VĚ	ÚAPP Brno 38/03-123/8
1229	KL I	jemná/kvalitní	BÚ s KB + PB		VĚ	ÚAPP Brno 38/03-124/13a
1230	KL I	kvalitní/jemná	BÚ s PB		VĚ	ÚAPP Brno 38/03-124/13b
1231	KL I	kvalitní/jemná	MR na BÚ s KB		VĚ	ÚAPP Brno 38/03-124/13c
1232	KL I	kvalitní/jemná	BÚ s PB		VĚ	ÚAPP Brno 38/03-125/13a
1233	KL I	jemná/kvalitní	SÚ s KB		VĚ	ÚAPP Brno 38/03-125/13b
1234	KL I	jemná/kvalitní	opotřebený BÚ	neretušovaný nůž s PB	VĚ	ÚAPP Brno 38/03-125/13c
1235	KL I	jemná/kvalitní	BÚ s KB + PB		VĚ	ÚAPP Brno 38/03-125/13d
1236	křem. brekcie	jemná	BÚ s PB		VĚ	ÚAPP Brno 38/03-125/13e
1237	KL II	jemná	BÚ s PB		VĚ	ÚAPP Brno 38/03-125/13f
1238	KL I	kvalitní	SÚ s KB		VĚ	ÚAPP Brno 38/03-125/13g
1239	KL I	vhodná	KÚ s KB		VĚ	ÚAPP Brno 38/03-126/28a
1240	KL II	jemná	RN na BÚ s KB	drasadlo	VĚ	ÚAPP Brno 38/03-126/28b
1241	KL I	jemná/kvalitní	opotřebený BÚ		VĚ	ÚAPP Brno 38/03-126/28c
1242	KL II	jemná	BÚ s Pboky		VĚ	ÚAPP Brno 38/03-126/28d
1243	KL II	jemná	RN na KÚ	dlátka	VĚ	ÚAPP Brno 38/03-126/28e
1244	KL II	jemná	jádro	objem., 1podst. čepelové i úštěpové	ÚK	ÚAPP Brno 38/03-128/26a
1245	KL I	kvalitní	SÚ s KB		ÚK	ÚAPP Brno 38/03-128/26b
1246	KL I	kvalitní/jemná	opotř. BÚ s KB	neretušovaný nůž s KB	ÚK	ÚAPP Brno 38/03-128/26c
1247	KL I	kvalitní/jemná	jádro	objemové, 1podstavové, úštěpové	ÚK	ÚAPP Brno 38/03-128/26d
1248	KL II	jemná/kvalitní	jádro na SÚ	ploché, s bifac. stříd. těžbou, úštěp.	ÚK	ÚAPP Brno 38/03-128/26e

1249	KL I/KL II	kvalitní/jemná	jádro	ploché, bifac., 1podst. a dostř., úštěp.	ÚK	ÚAPP Brno 38/03-128/26f
1250	KL I/KL II	jemná/kvalitní	mikrojádro	bipol. bifac.; objem. 2podst. úštěp.	ÚK	ÚAPP Brno 38/03-128/26g
1251	KL II	jemná	jádro	ploché, bifac., dostř./2podst., úštěp.	ÚK	ÚAPP Brno 38/03-128/26h
1252	KL I	jemná/kvalitní	KÚ s KB		VĚ	ÚAPP Brno 38/03-129/6a
1253	KL I	kvalitní	MR na BÚ		VĚ	ÚAPP Brno 38/03-129/6b
1254	KL I	kvalitní/jemná	RN na KÚ	pilka, bifaciální, s KB/RB	VĚ	ÚAPP Brno 38/03-132/29a
1255	KL I	kvalitní	BÚ		VĚ	ÚAPP Brno 38/03-132/29b
1256	KL I	kvalitní	BÚ		VĚ	ÚAPP Brno 38/03-132/29c
1257	KL I	kvalitní	MR na BÚ		VĚ	ÚAPP Brno 38/03-132/29d
1258	KL I	kvalitní	KÚ		VĚ	ÚAPP Brno 38/03-132/29e
1259	KL I	kvalitní	opotřebený BÚ		ÚK	ÚAPP Brno 38/03-133/3
1260	KL I	kvalitní	VÚB		ÚK	ÚAPP Brno 38/03-134/24a
1261	KL I	kvalitní/jemná	jádro	ploché, bifac., nepravidelné, úštěp.	ÚK	ÚAPP Brno 38/03-134/24b
1262	KL I	kvalitní	RN na KÚ s KB	pilka, bifaciální s KB	ÚK	ÚAPP Brno 38/03-136/8
1263	KL I	kvalitní	KÚ s KB		VĚ	ÚAPP Brno 38/03-138/9
1264	KL I/KL II	jemná/kvalitní	metrická L		VĚ	ÚAPP Brno 38/03-140/13
1265	KL I	kvalitní	opotř. BÚ s KB	neretušovaný nůž s KB	VĚ	ÚAPP Brno 38/03-140/14
1266	KL I	kvalitní/jemná	jádro na BÚ	ploché, unifac., 1podst., úštěpové	VĚ	ÚAPP Brno 38/03-141/41a
1267	KL I	kvalitní	BÚ s KB		VĚ	ÚAPP Brno 38/03-141/41b
1268	KL I	kvalitní	jádro na BÚ s KB	ploché, unifac., 2podst., úštěpové	VĚ	ÚAPP Brno 38/03-141/41c
1269	KL I	kvalitní/jemná	jádro na SÚ	ploché, unifac., neprav., úštěpové	VĚ	ÚAPP Brno 38/03-141/41d
1270	KL I	kvalitní	RN na BÚ	pilka, bifaciální, s RB	VĚ	ÚAPP Brno 38/03-141/41e
1271	KL I	kvalitní	RN na SÚ s KB/PB	RN s bokem	VĚ	ÚAPP Brno 38/03-141/41f
1272	KL I	kvalitní	MR na SÚ s KB		VĚ	ÚAPP Brno 38/03-141/41g
1273	KL I/křemenec	kvalitní	SÚ s PB		VĚ	ÚAPP Brno 38/03-141/41h
1274	KL I	kvalitní/vhodná	MR na KÚ s KB		VĚ	ÚAPP Brno 38/03-141/41i
1275	KL I/křemenec	kvalitní	BÚ s PB		VĚ	ÚAPP Brno 38/03-141/41j
1276	KL I	kvalitní/vhodná	KÚ		VĚ	ÚAPP Brno 38/03-141/41k
1277	KL I	kvalitní	MR na přir. zlomku		VĚ	ÚAPP Brno 38/03-141/41l
1278	KL I	jemná	jádro	objemové, nepravidelné, úštěpové	VĚ	ÚAPP Brno 38/03-141/41m
1279	KL I	vhodná	počátkové jádro		ÚK	ÚAPP Brno 38/03-142/6a
1280	KL I	kvalitní	reparační BÚ	úšt. z boku jádra, sejmutí podstavy	ÚK	ÚAPP Brno 38/03-142/6b
1281	KL I	kvalitní + kvalitní/jemná	jádro	ploché, unifac., dostředné, úštěpové	VĚ	ÚAPP Brno 38/03-143/81a
1282	KL I	kvalitní	SÚ s KB		VĚ	ÚAPP Brno 38/03-143/81b
1283	KL I	kvalitní	PÚ s KT		VĚ	ÚAPP Brno 38/03-143/81c
1284	KL I	kvalitní	VÚK s Pboky		VĚ	ÚAPP Brno 38/03-143/81d
1285	KL I	kvalitní/jemná	BÚ s KB + PB		VĚ	ÚAPP Brno 38/03-143/81e
1286	KL I	kvalitní	BÚ		VĚ	ÚAPP Brno 38/03-144/18
1287	KL I	kvalitní	SÚ s KB		VĚ	ÚAPP Brno 38/03-145/11a
1288	KL I	kvalitní	SÚ s KB		VĚ	ÚAPP Brno 38/03-145/11b
1289	KL I	kvalitní	VÚB s Kboky		VĚ	ÚAPP Brno 38/03-145/11c
1290	KL I	nehodná	BÚ		VĚ	ÚAPP Brno 38/03-145/11d
1291	KL I	kvalitní	jádro	objemové, nepravidelné, úštěpové	ÚK	ÚAPP Brno 38/03-150/6a
1292	KL I	kvalitní/jemná	SÚ s KB		ÚK	ÚAPP Brno 38/03-150/6b
1293	KL I	kvalitní	opotřebený BÚ		ÚK	ÚAPP Brno 38/03-150/6c
1294	KL I	kvalitní/jemná	SÚ s KB		ÚK	ÚAPP Brno 38/03-153/8
1295	KL I	kvalitní	MR na BÚ	neretušovaný nůž s PB/RB	SMK	ÚAPP Brno 38/03-154/2
1296	KL I	kvalitní	SÚ s KB		ÚK	ÚAPP Brno 38/03-158/4a
1297	KL I	jemná	RN na přir. zlomku	zoubky	ÚK	ÚAPP Brno 38/03-158/4b
1298	KL I	kvalitní/jemná	BÚ s PB		ÚK	ÚAPP Brno 38/03-164/22
1299	KL I	kvalitní	BÚ s PB		ÚK	ÚAPP Brno 38/03-166/35a
1300	KL I	jemná/kvalitní	SÚ s KB + PB		ÚK	ÚAPP Brno 38/03-166/35b
1301	KL I	kvalitní/jemná	BÚ s kort.bází		ÚK	ÚAPP Brno 38/03-166/35c

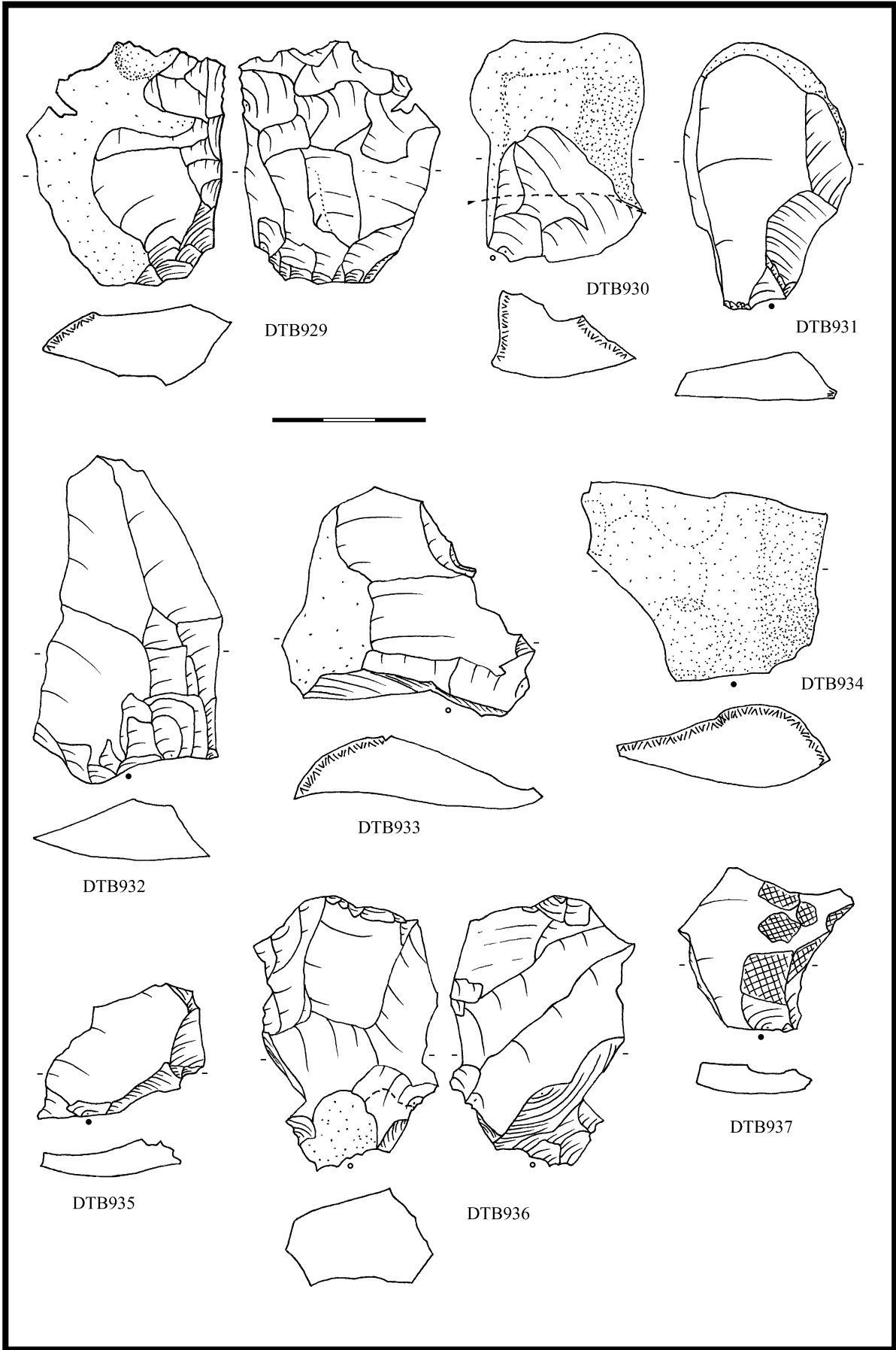

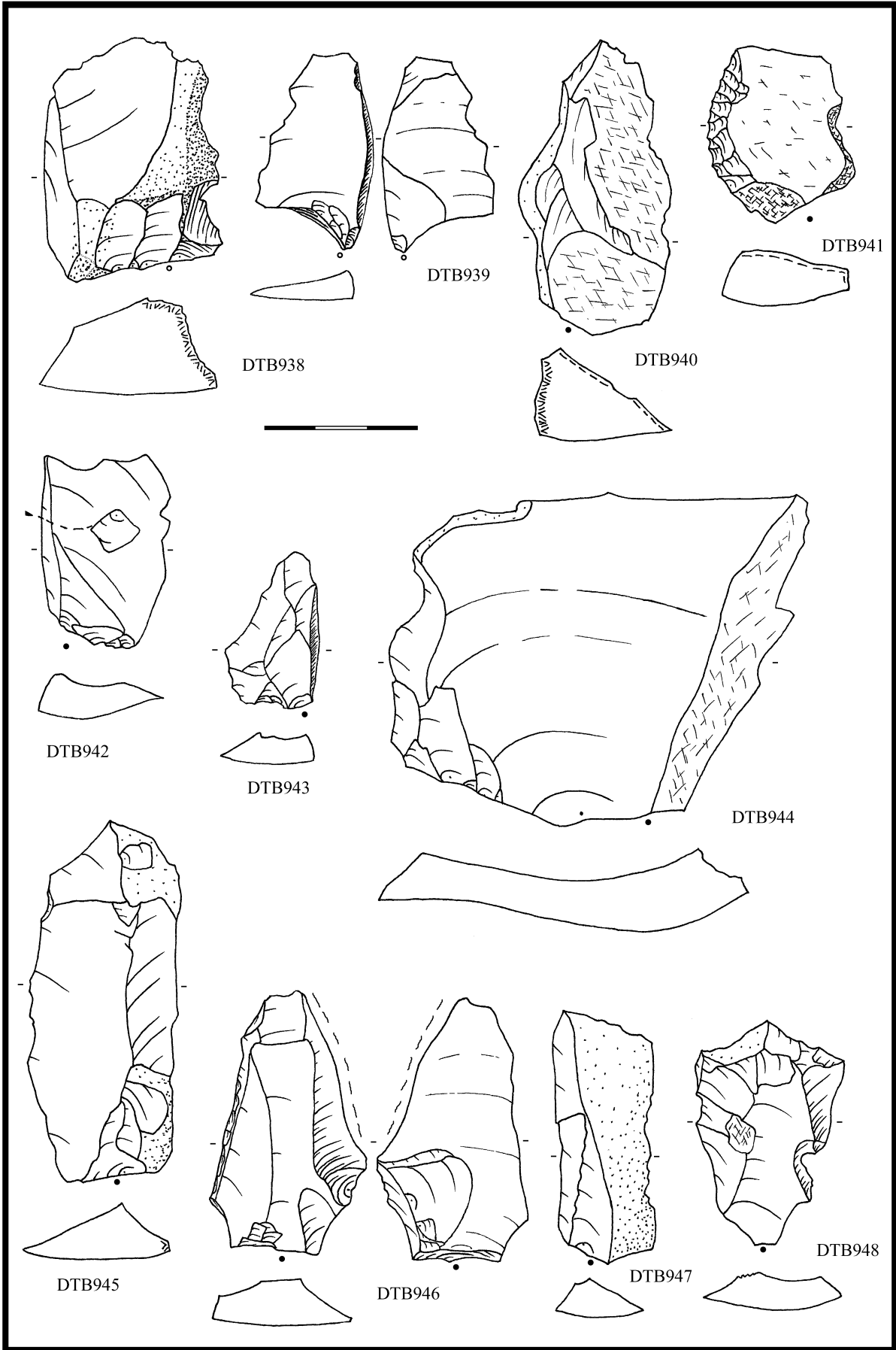

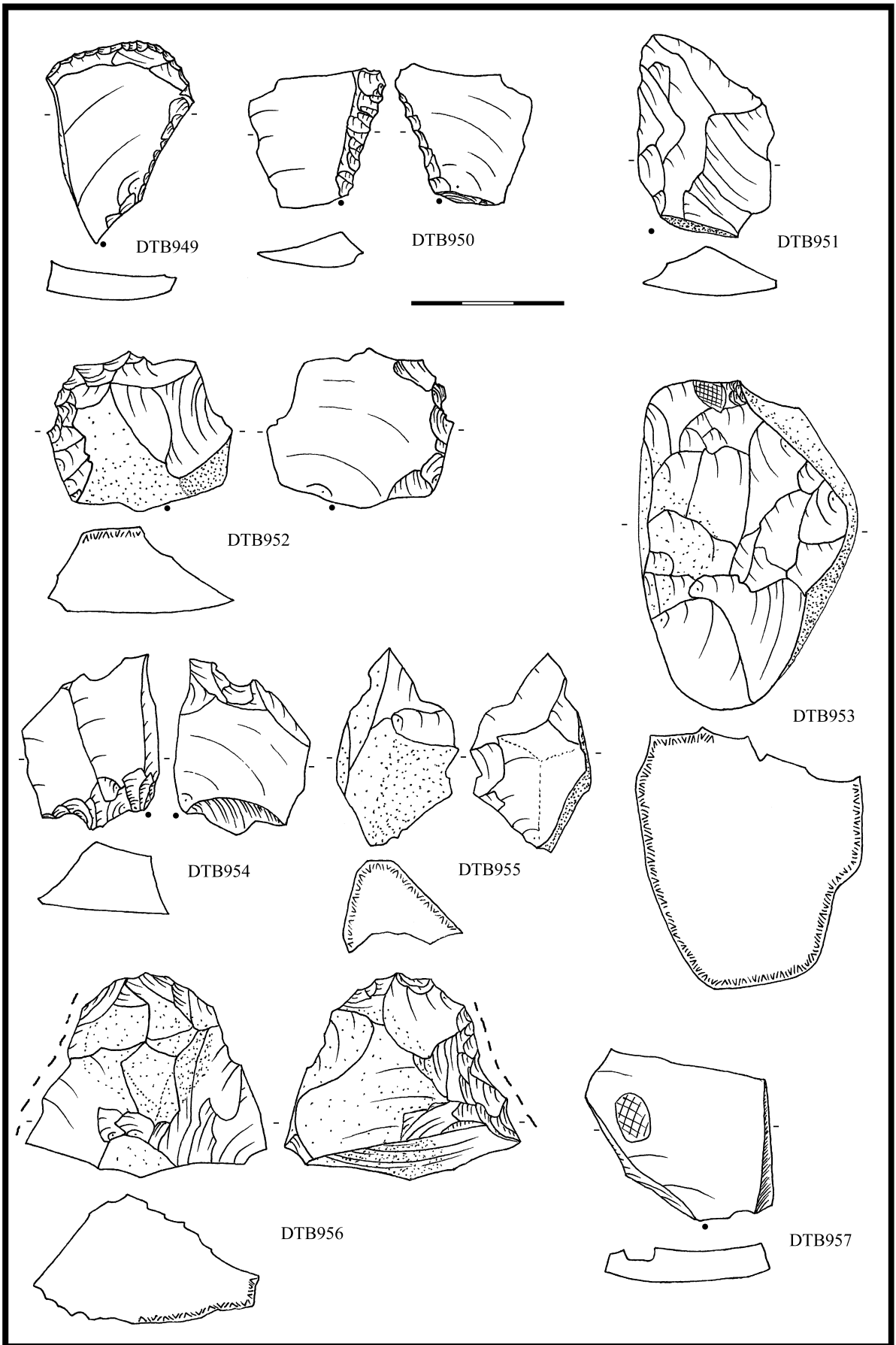

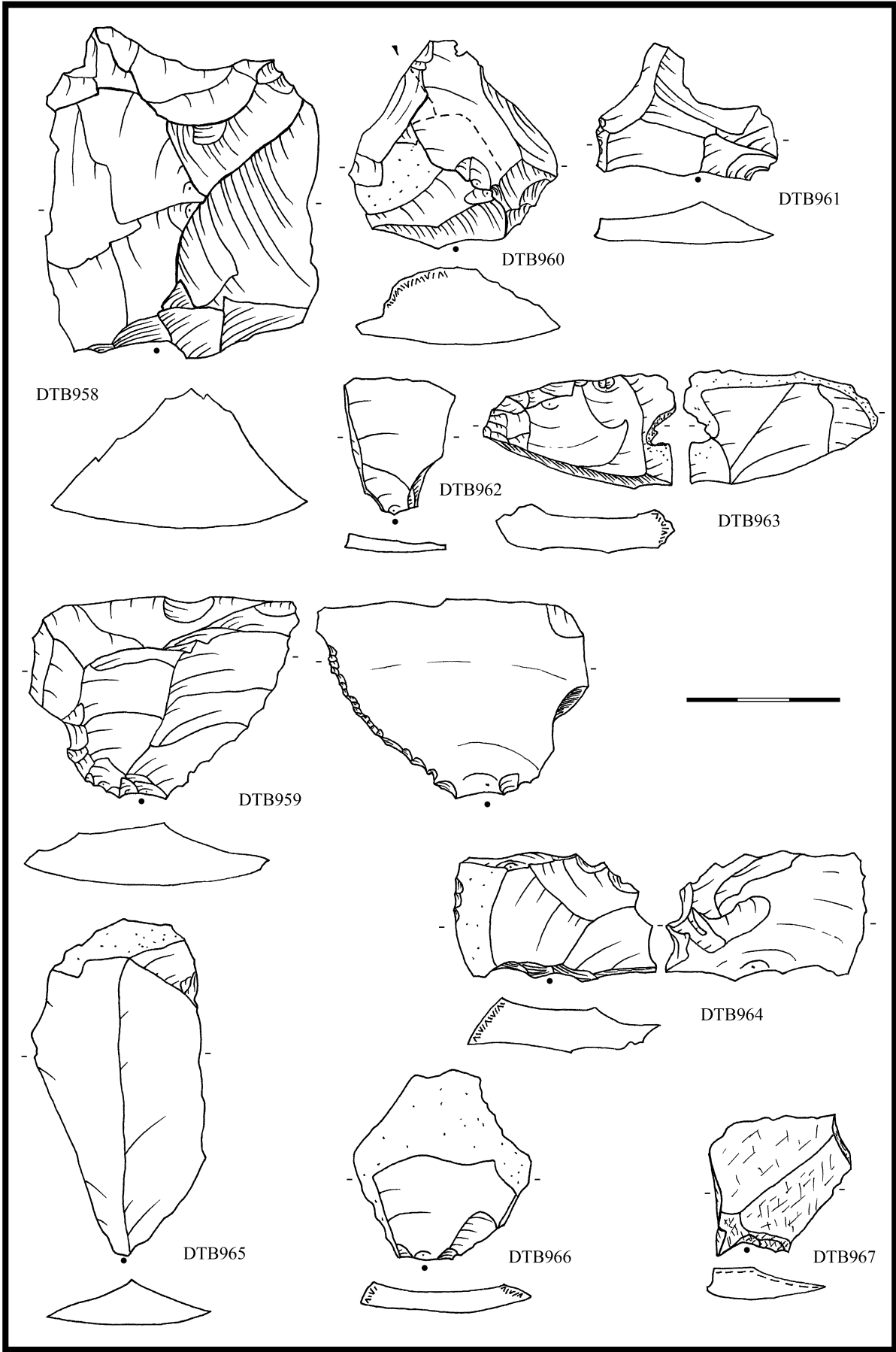

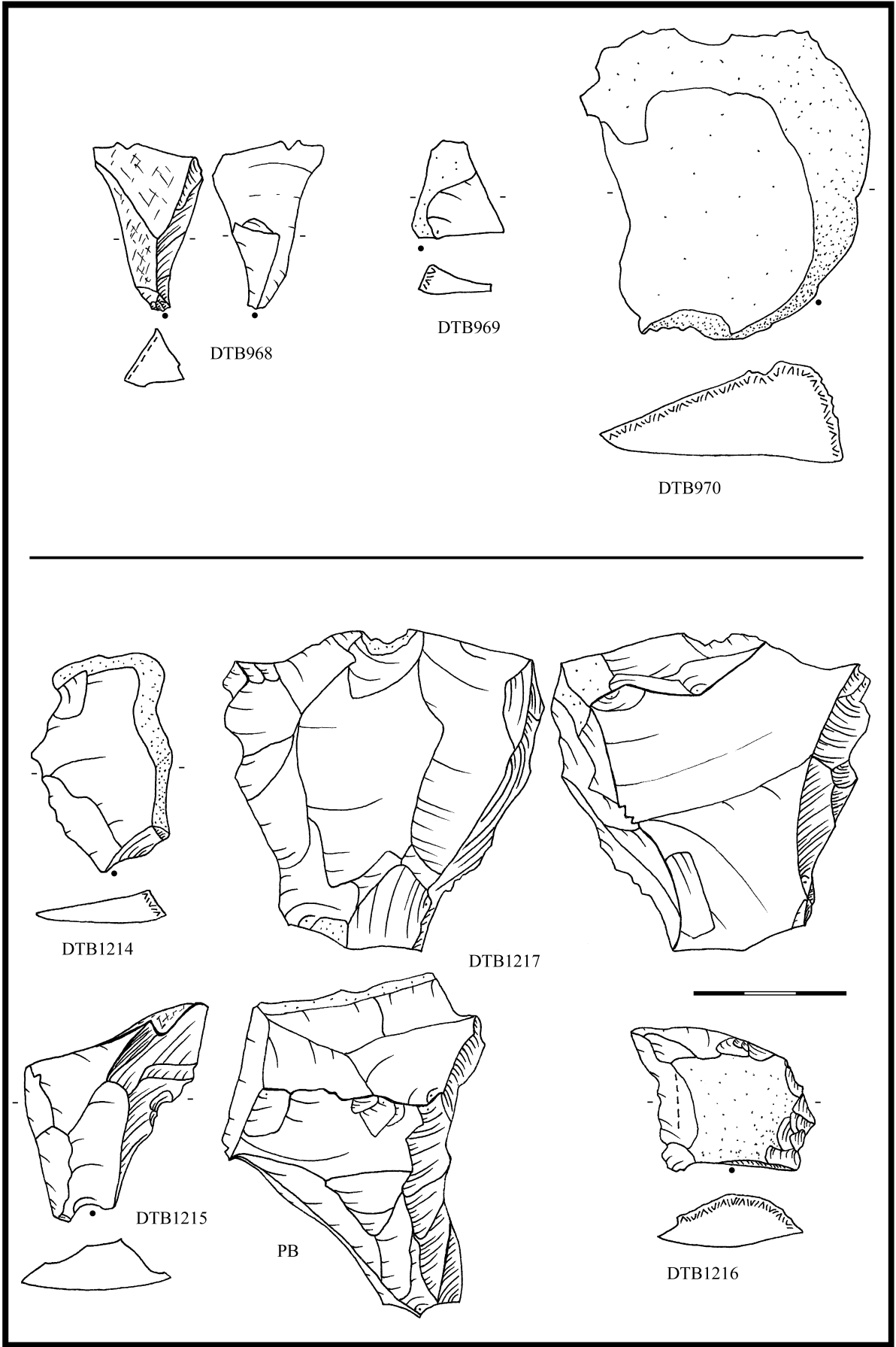

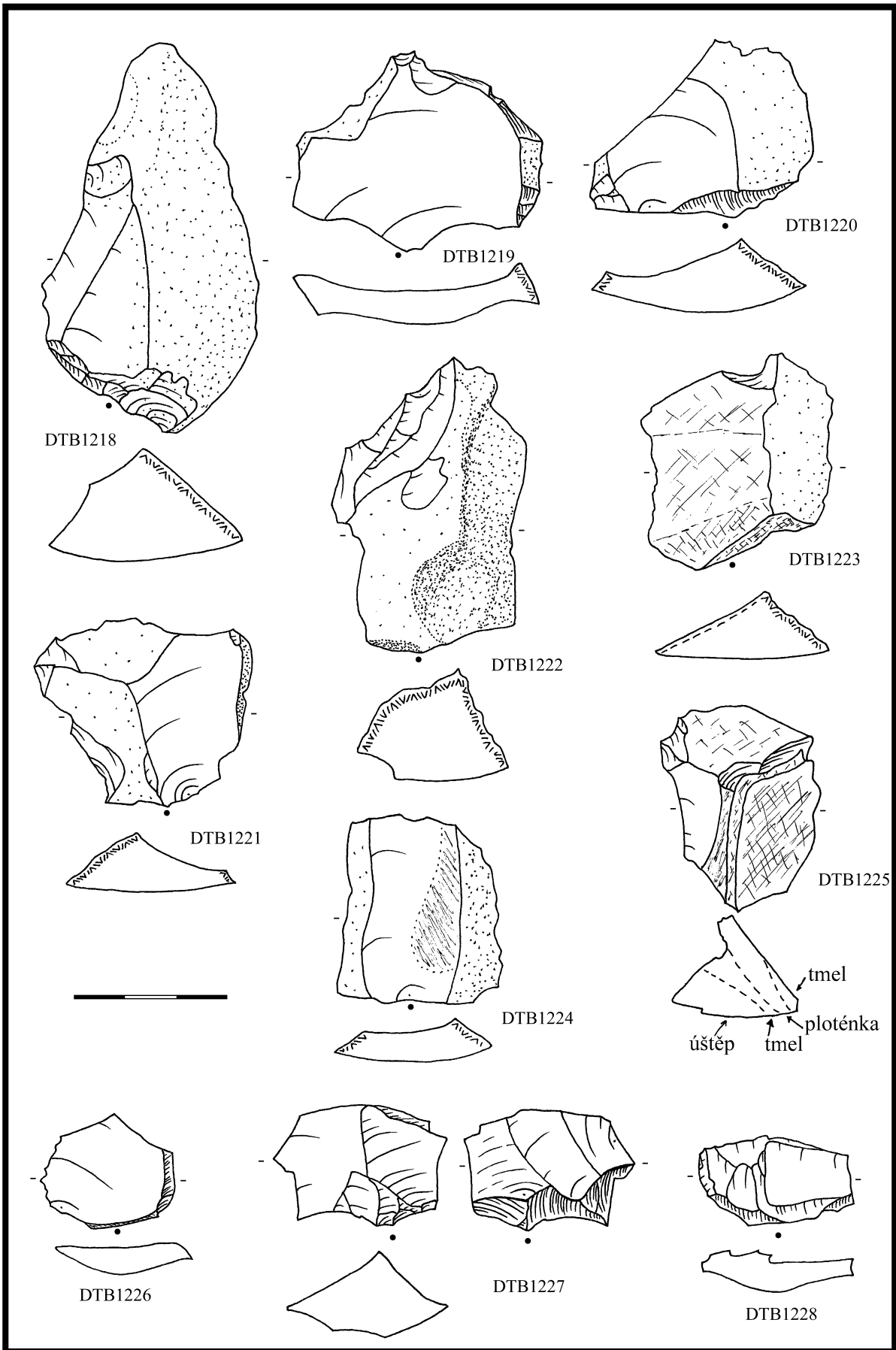

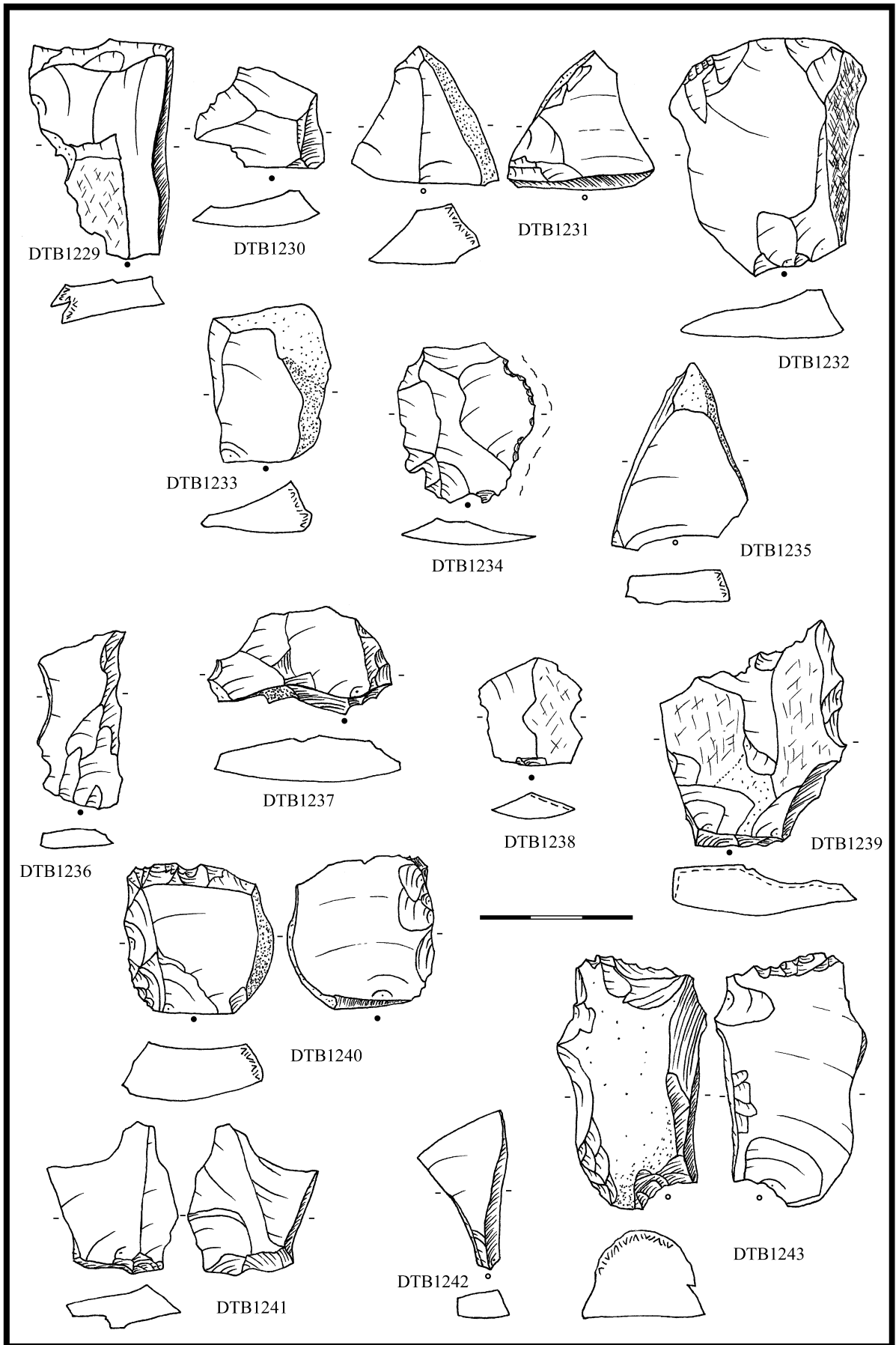

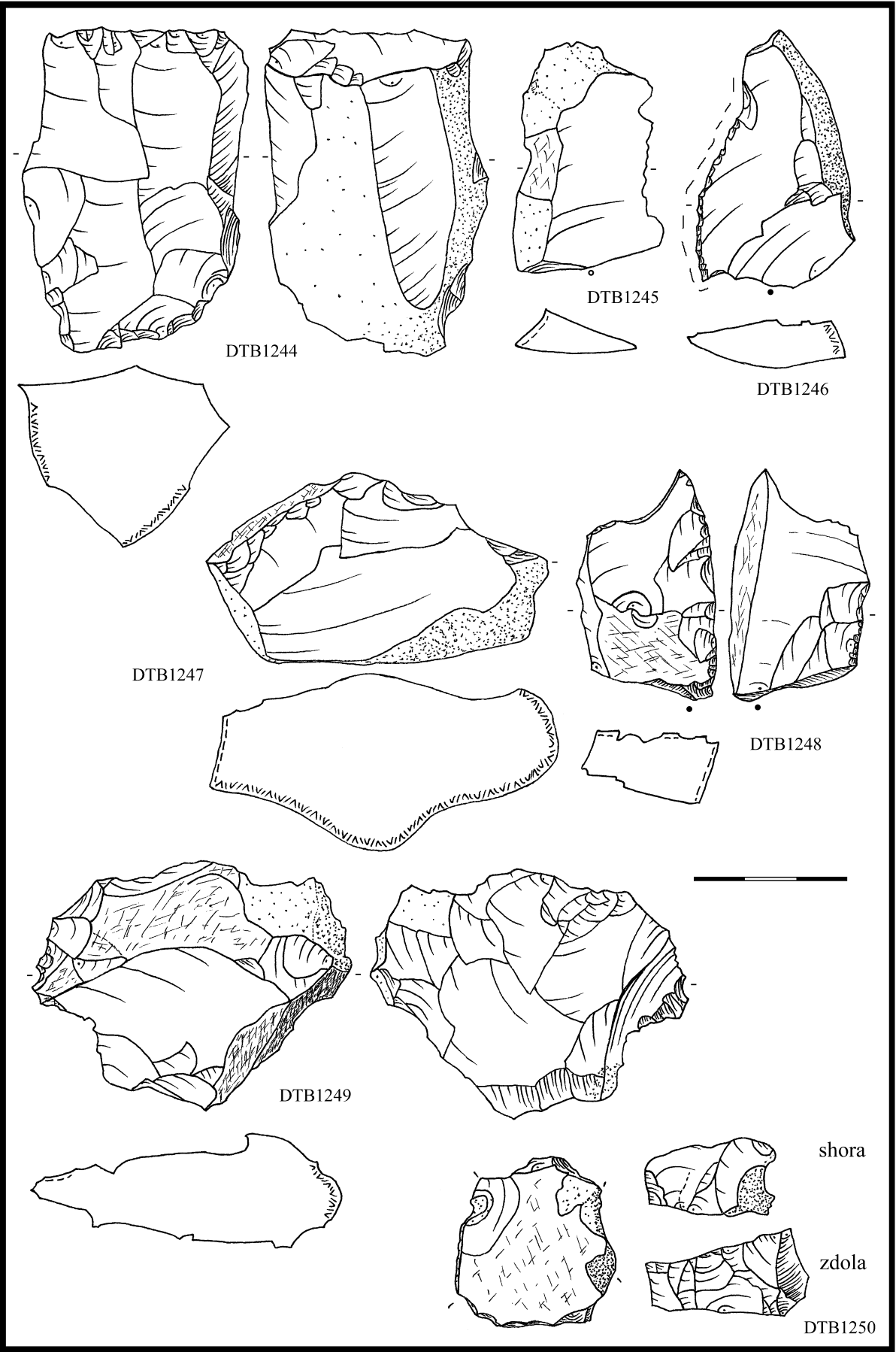

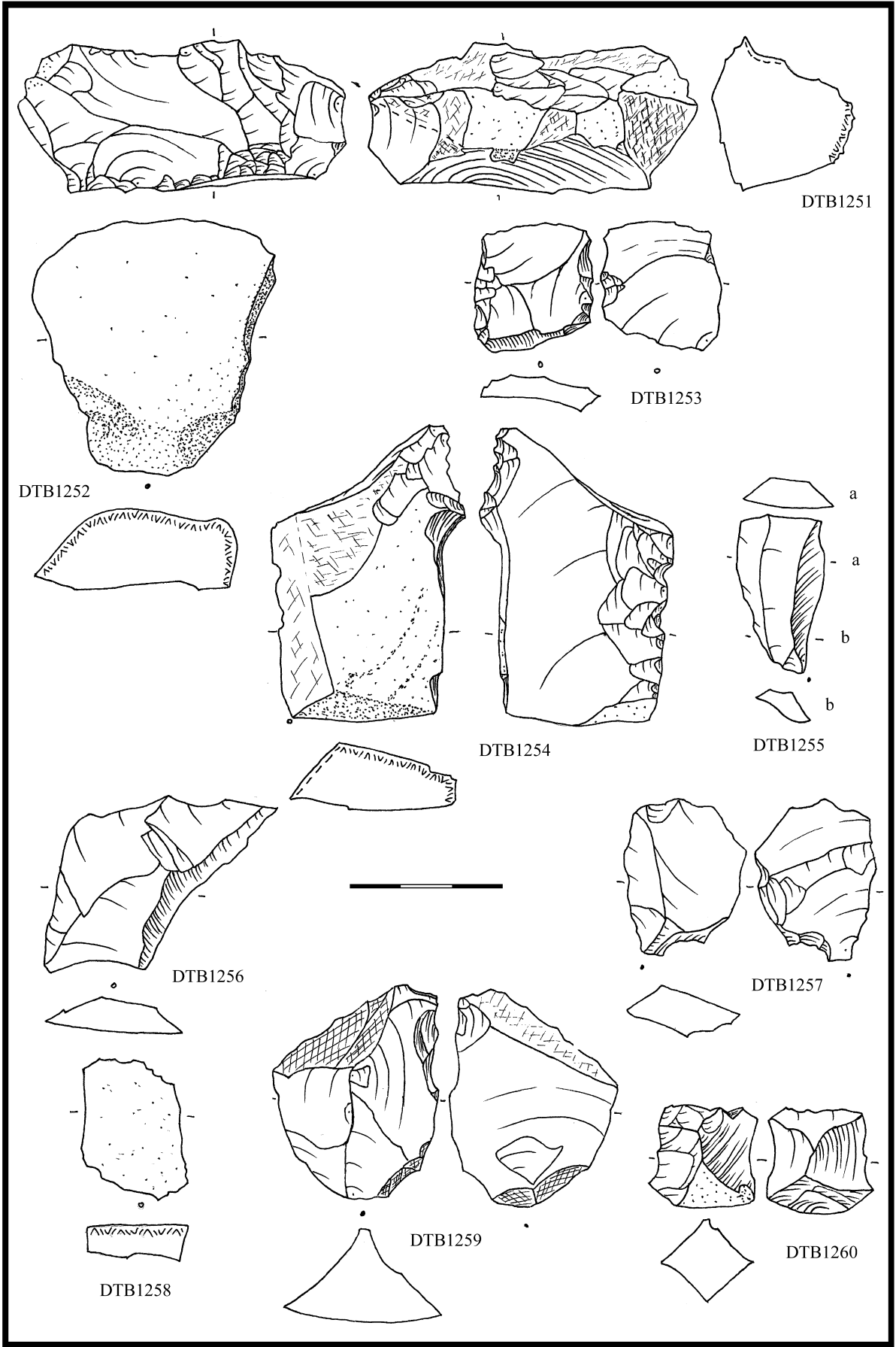

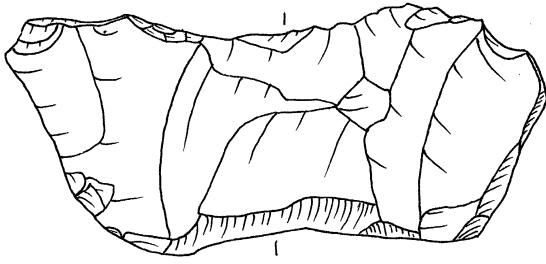

DTB1261

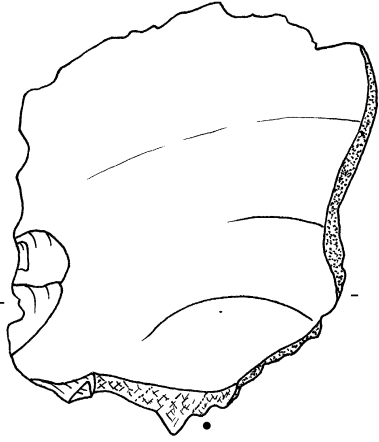
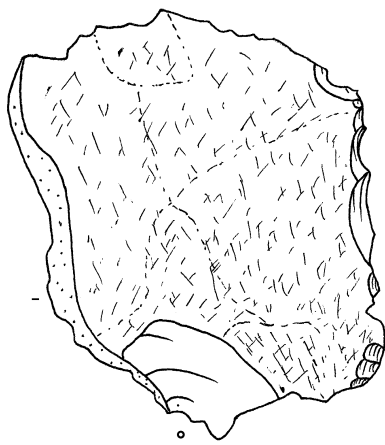
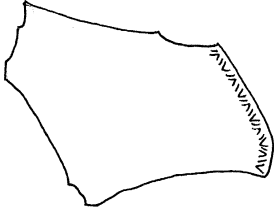

DTB1262

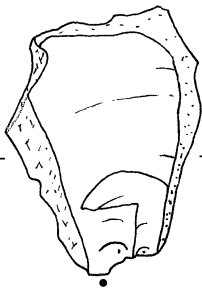
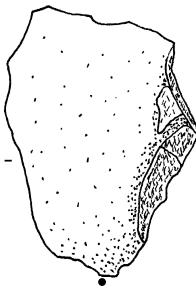
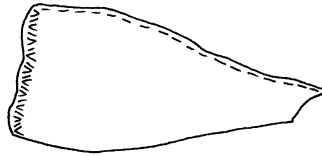

DTB1263



DTB1264

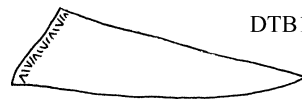
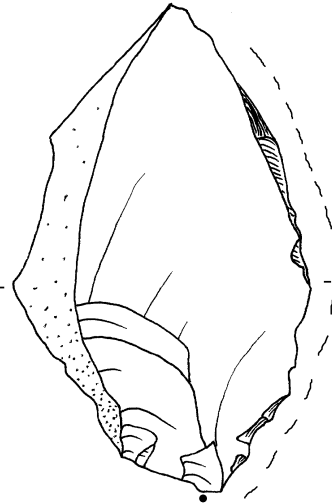

DTB1265

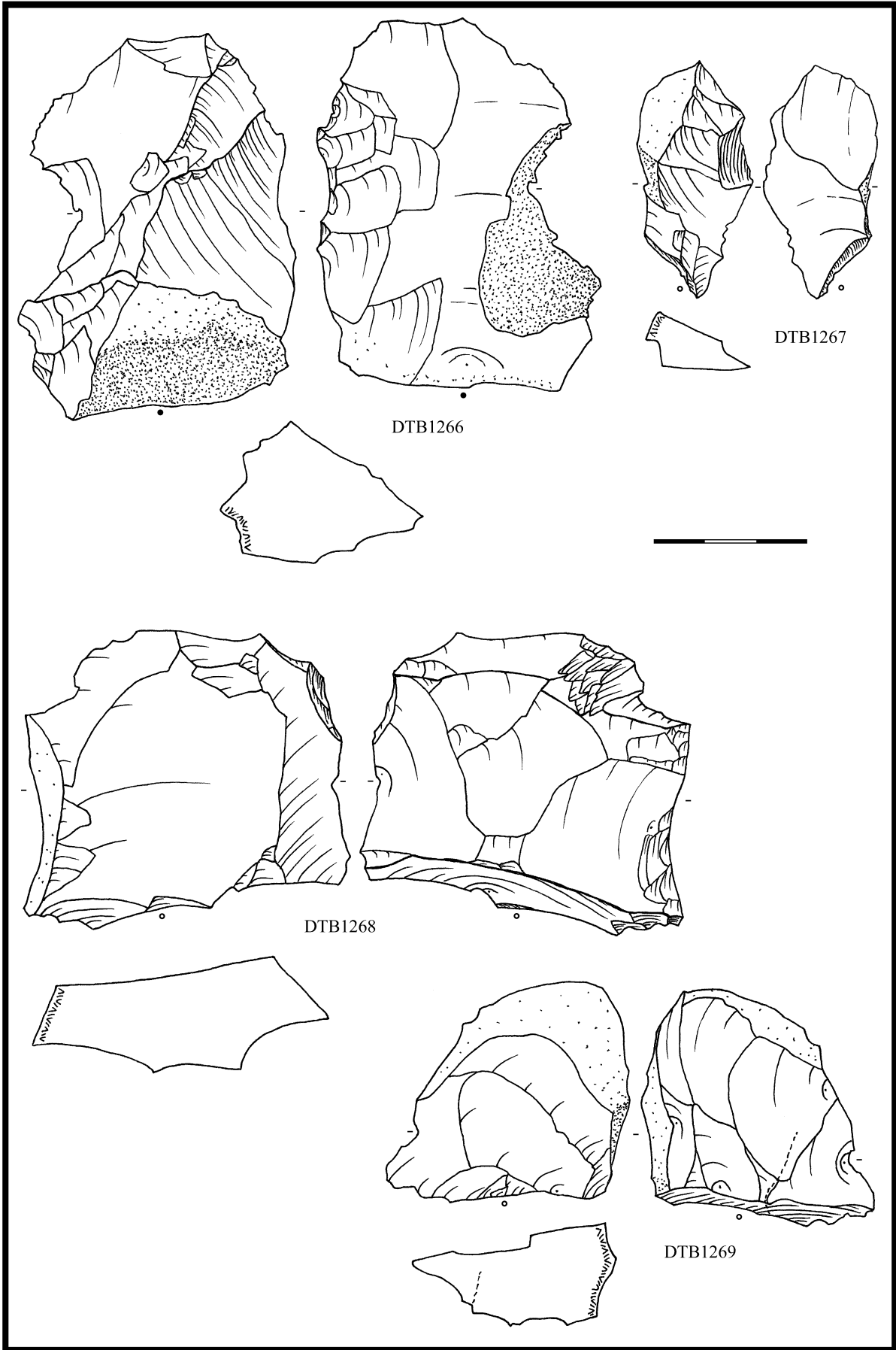

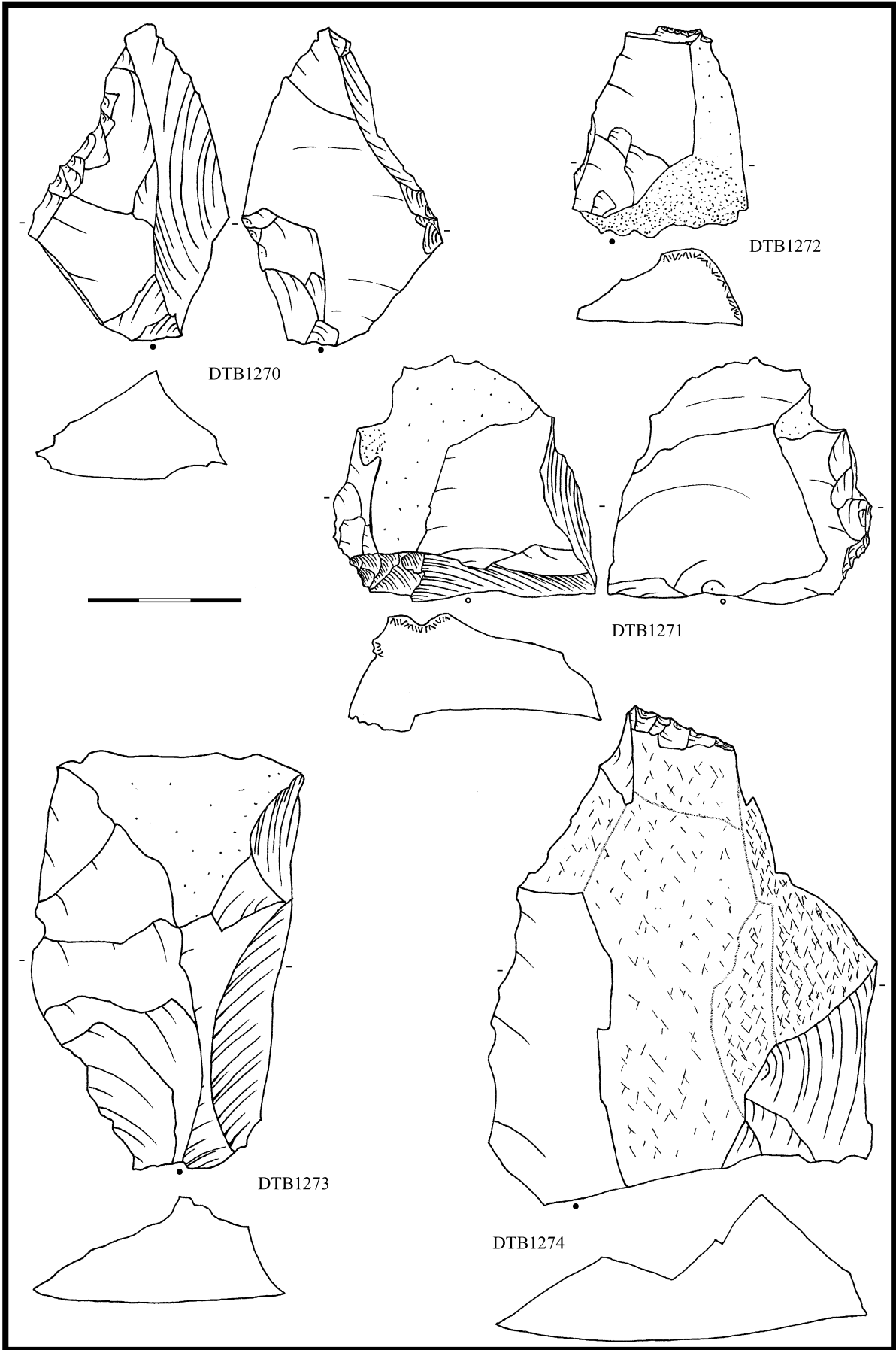

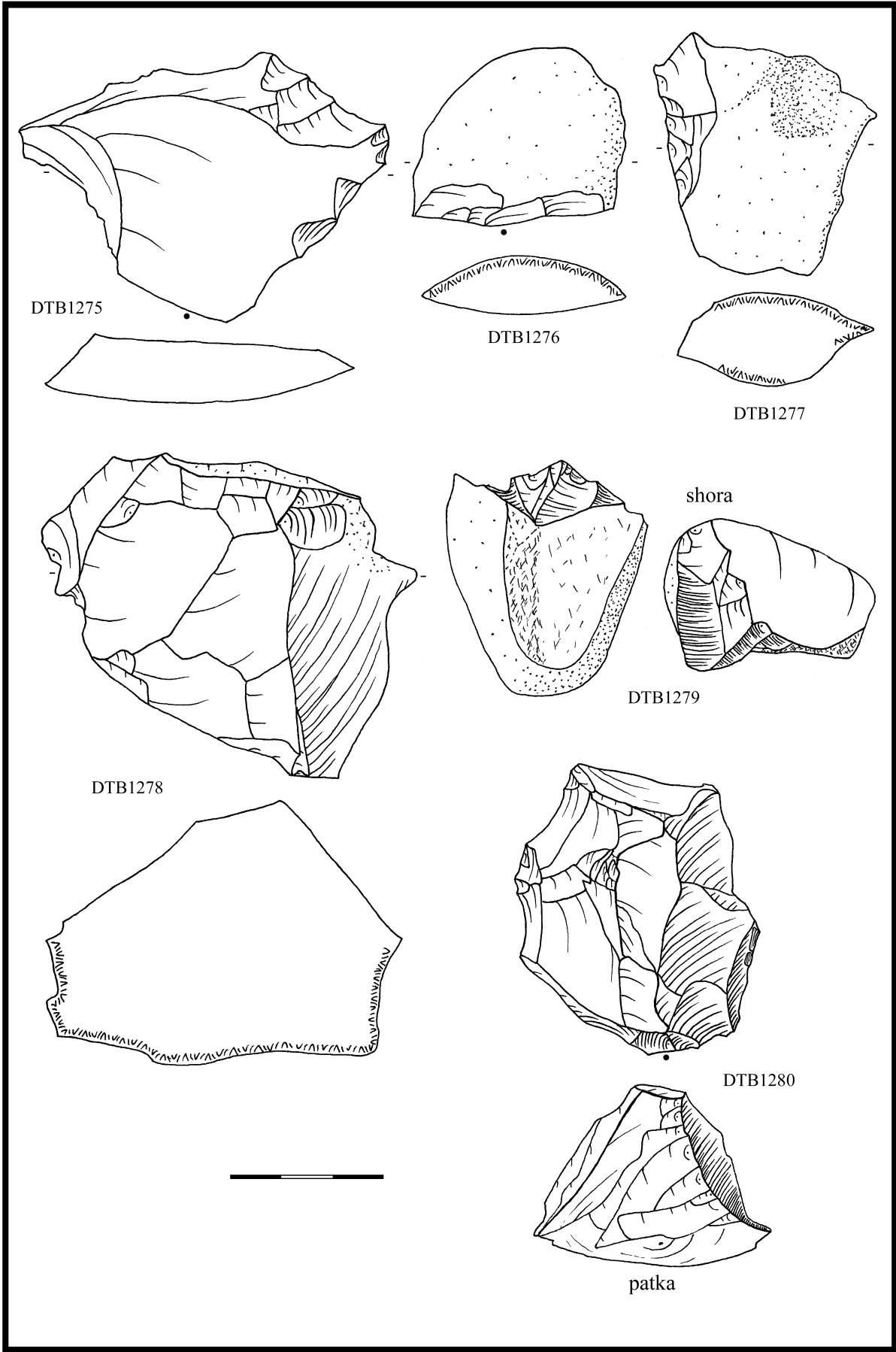

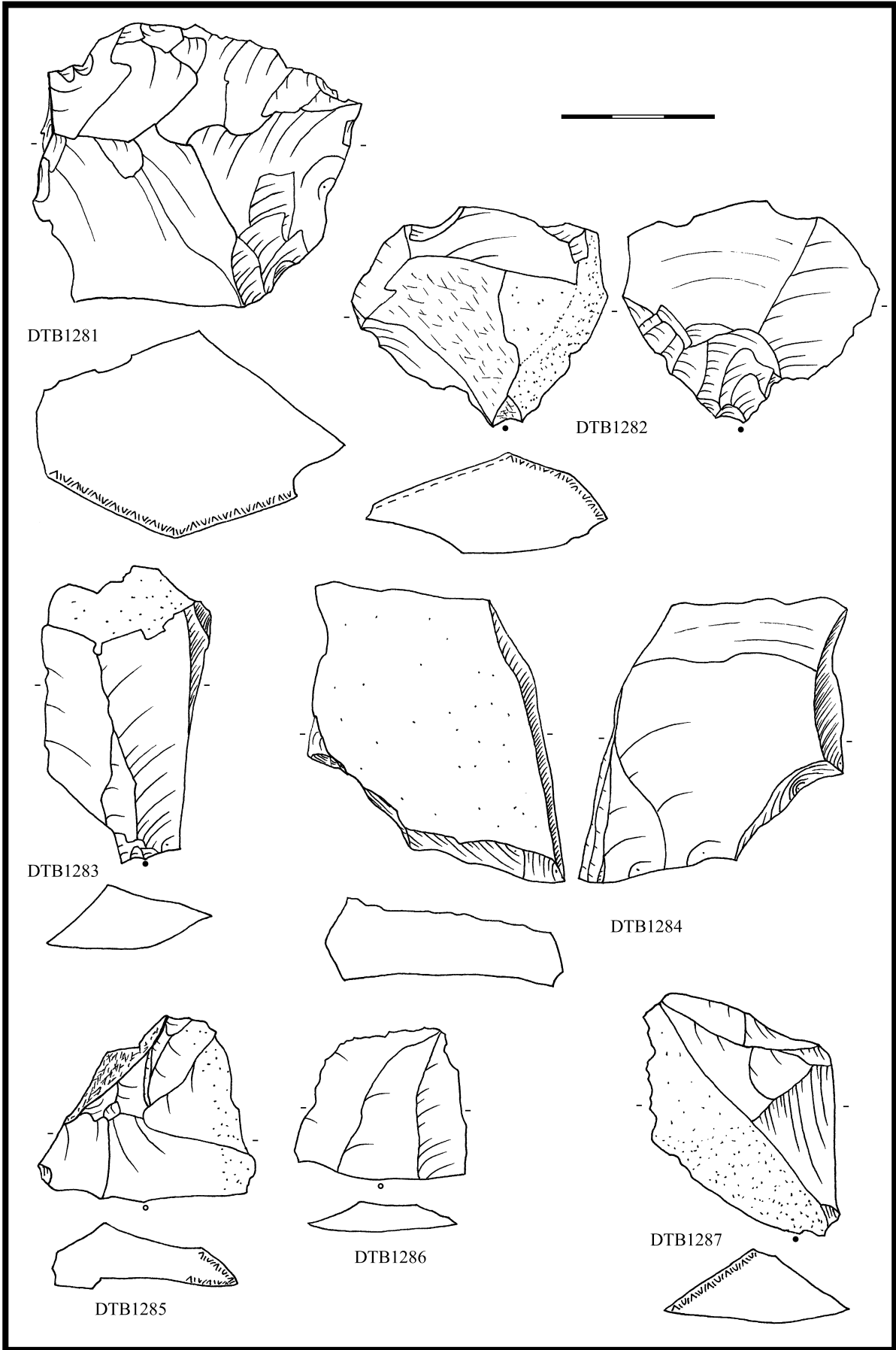

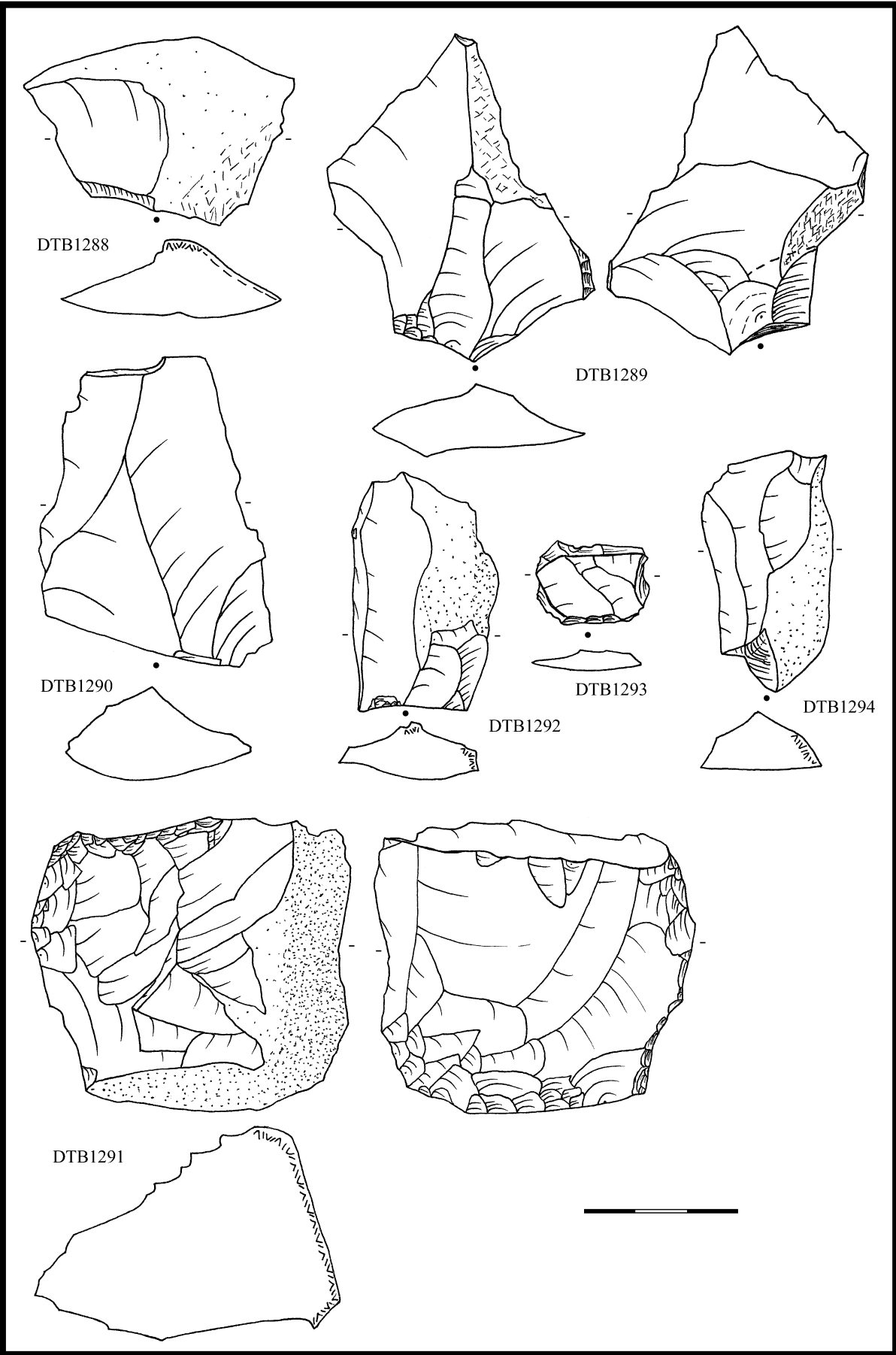

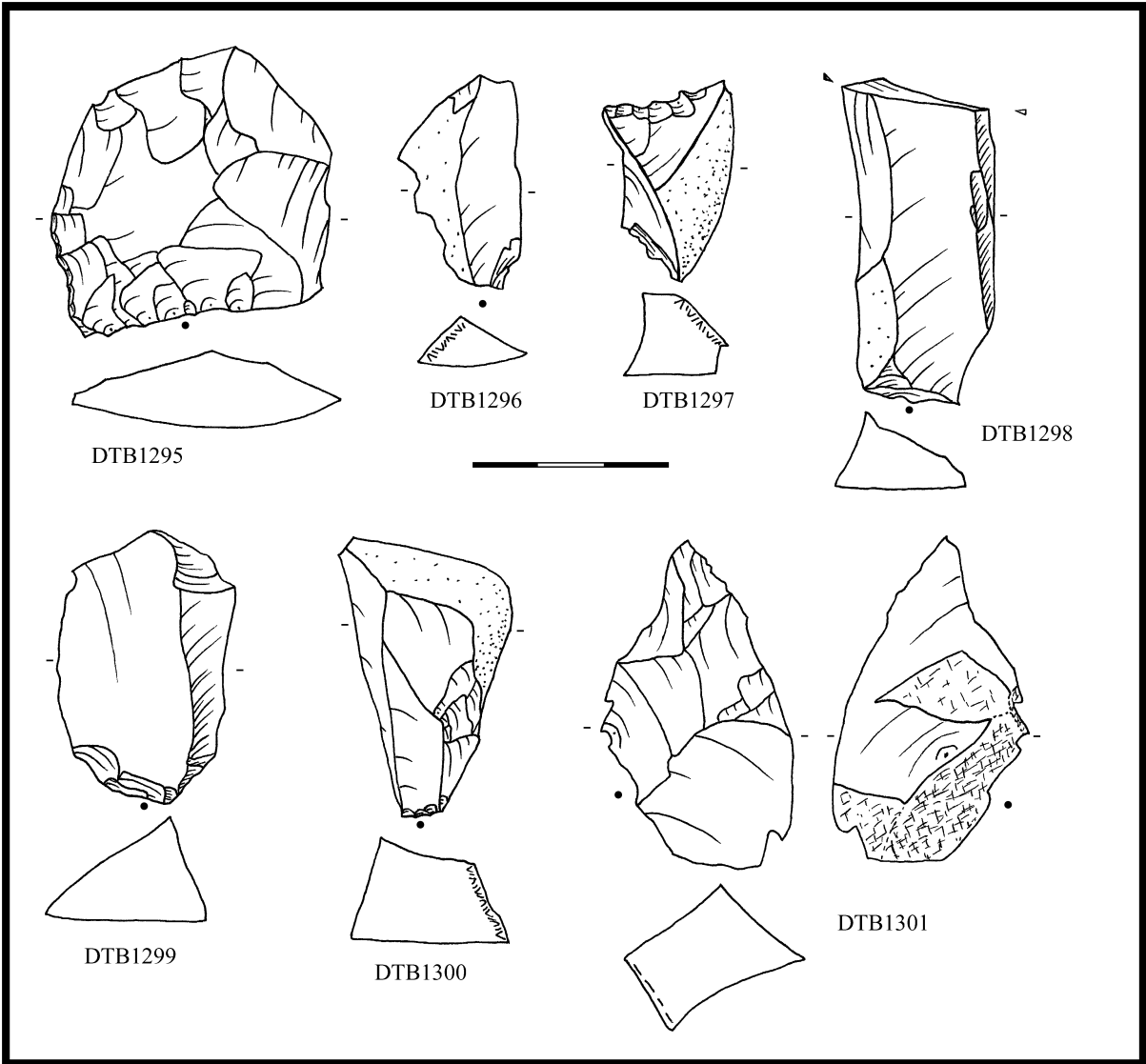

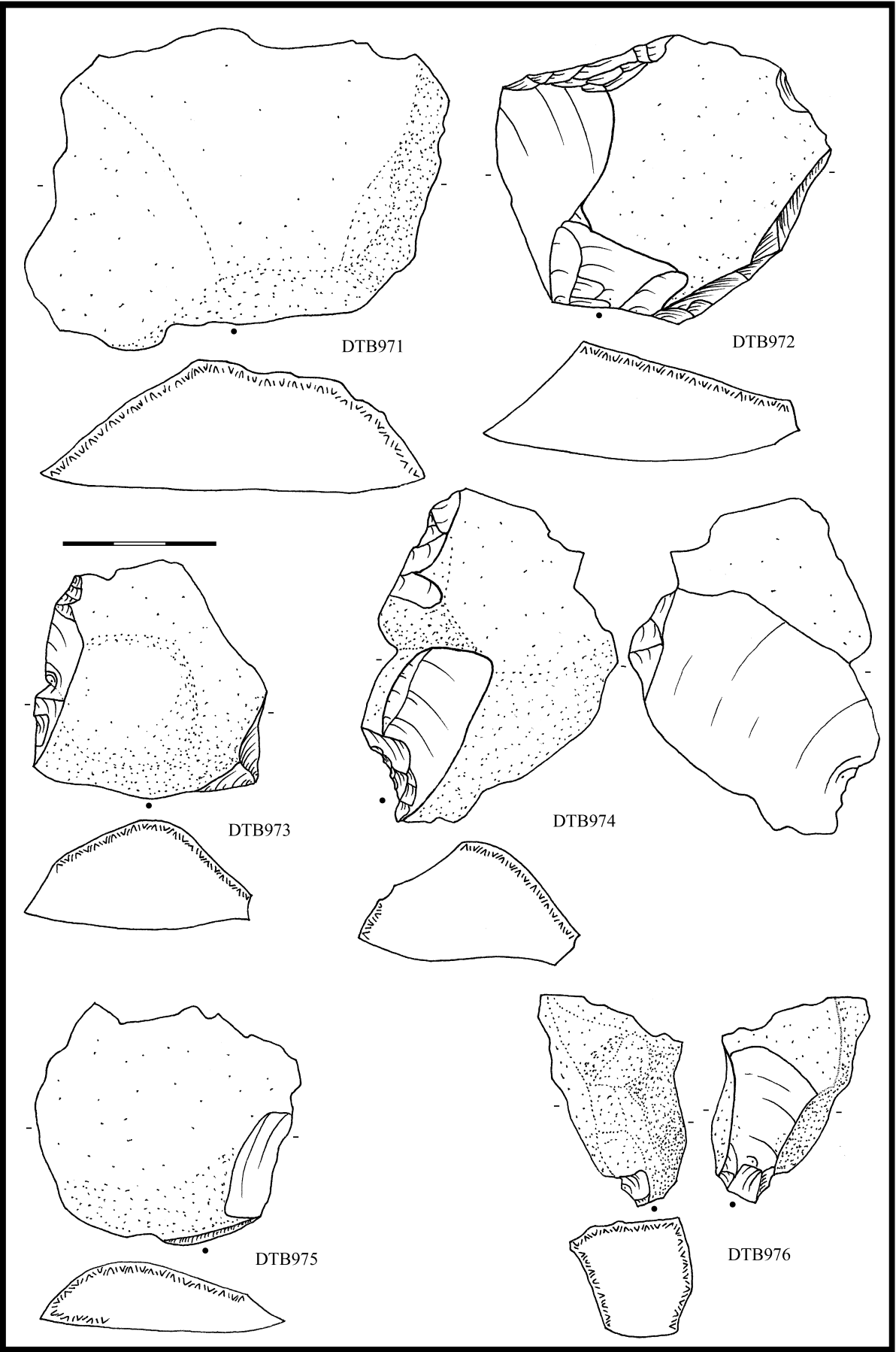

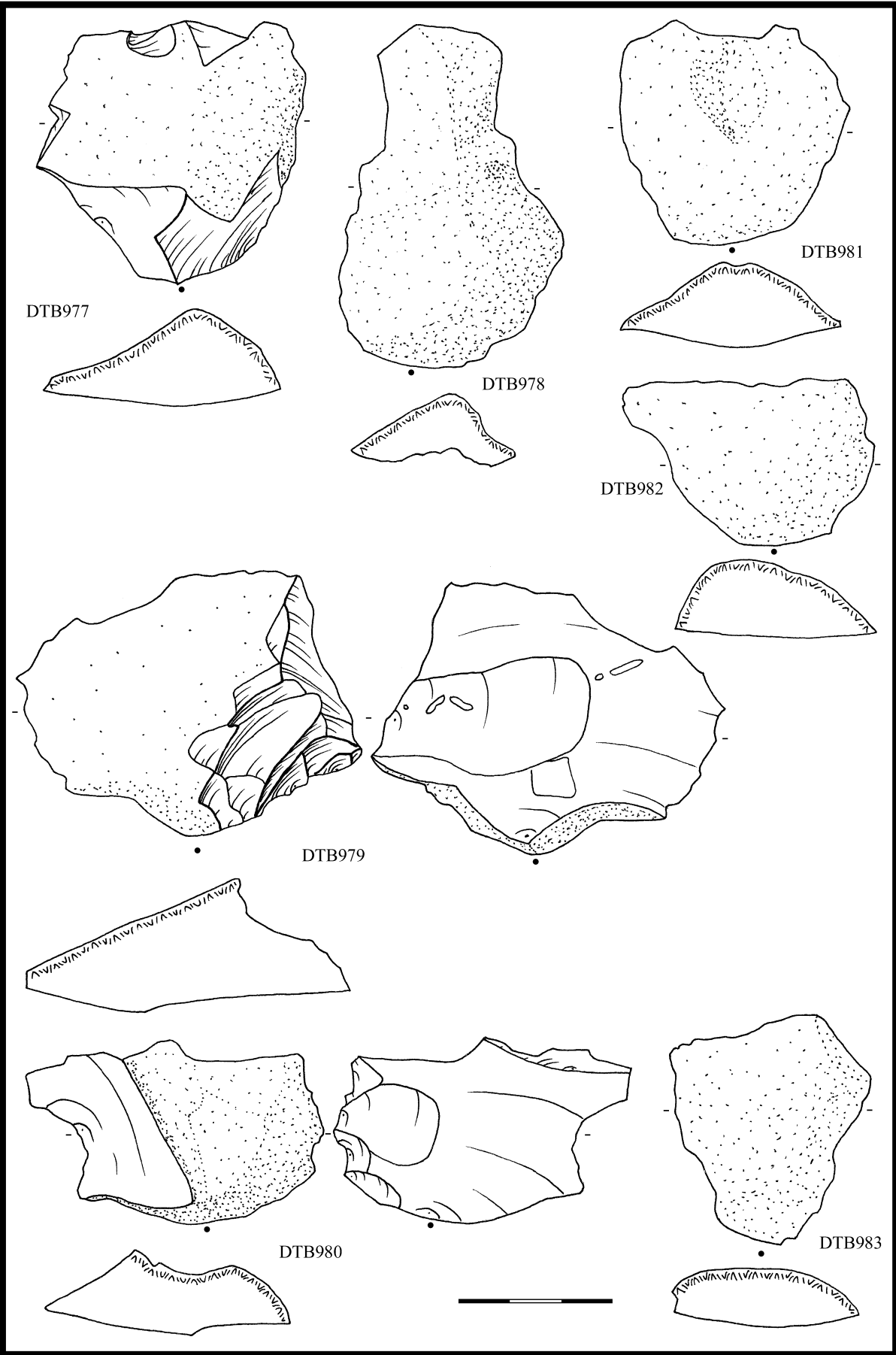

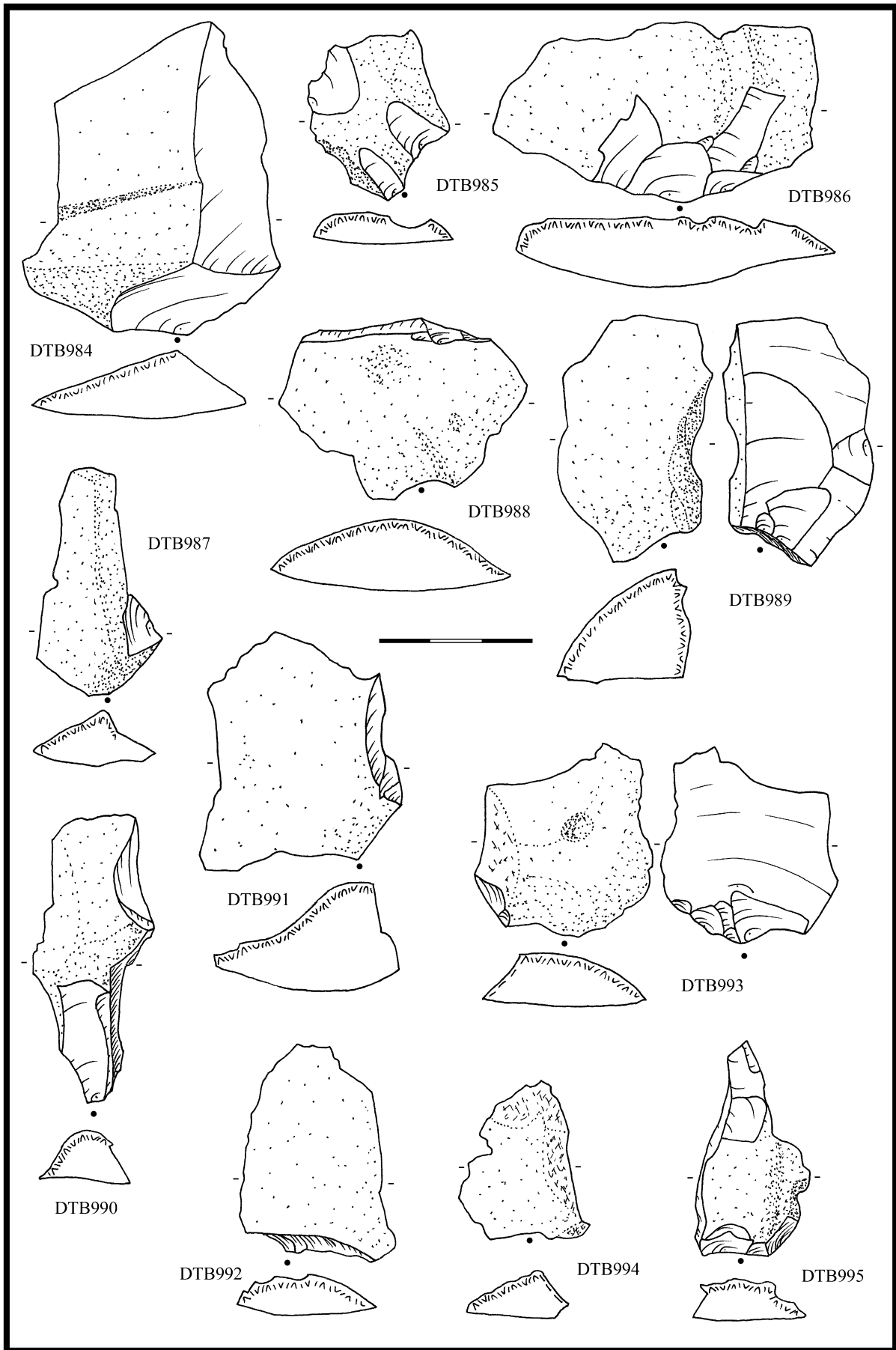

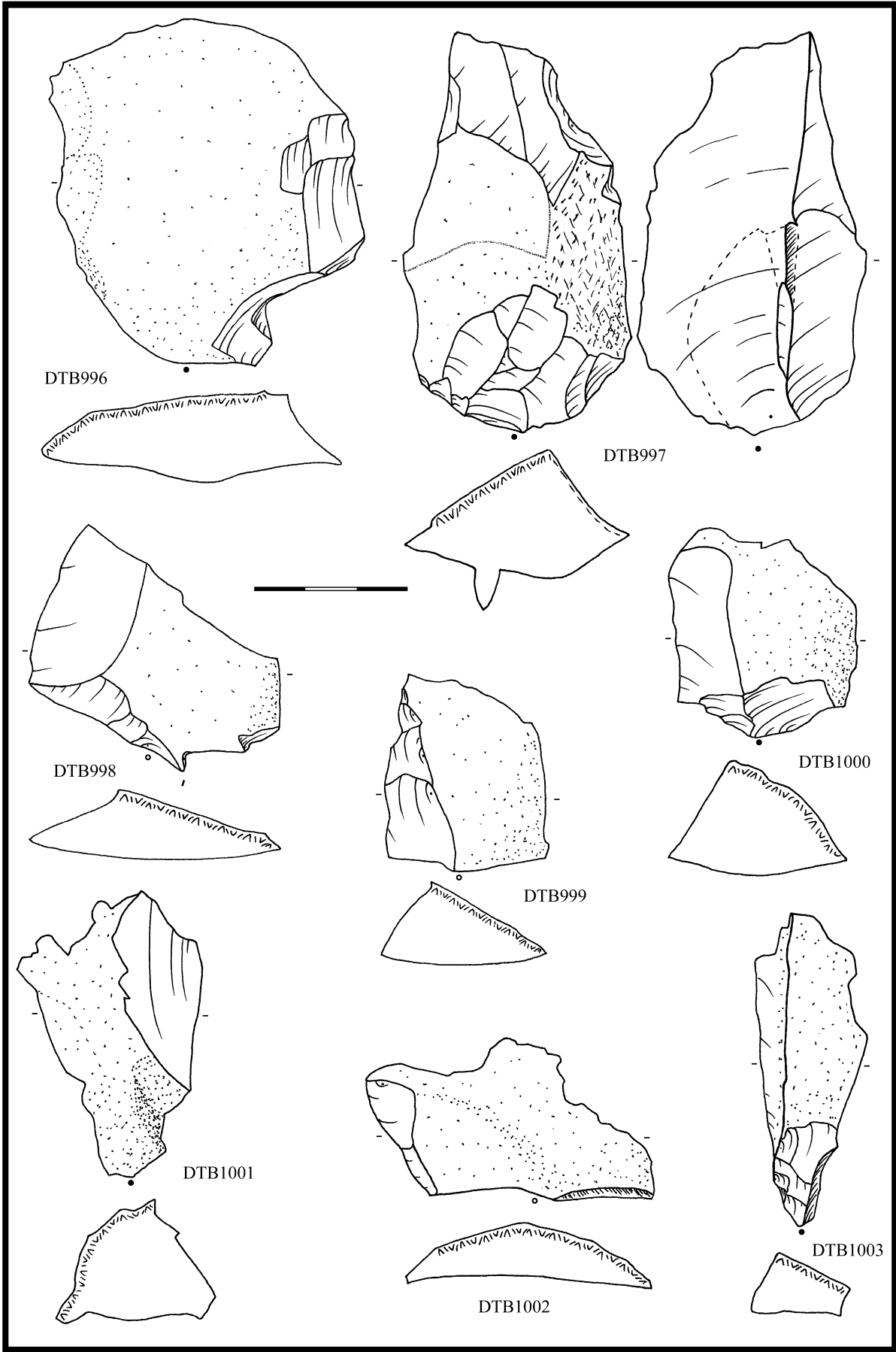

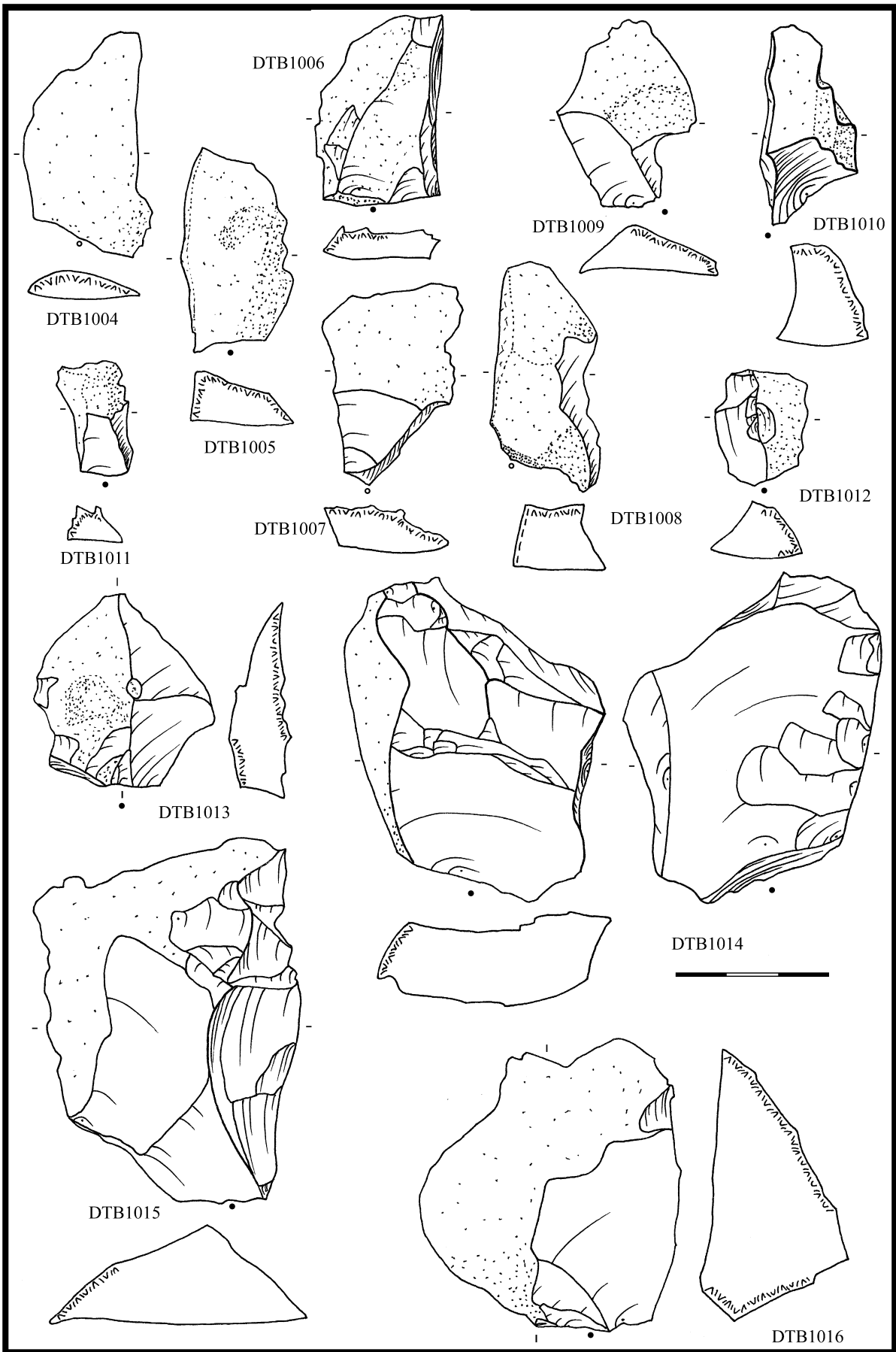

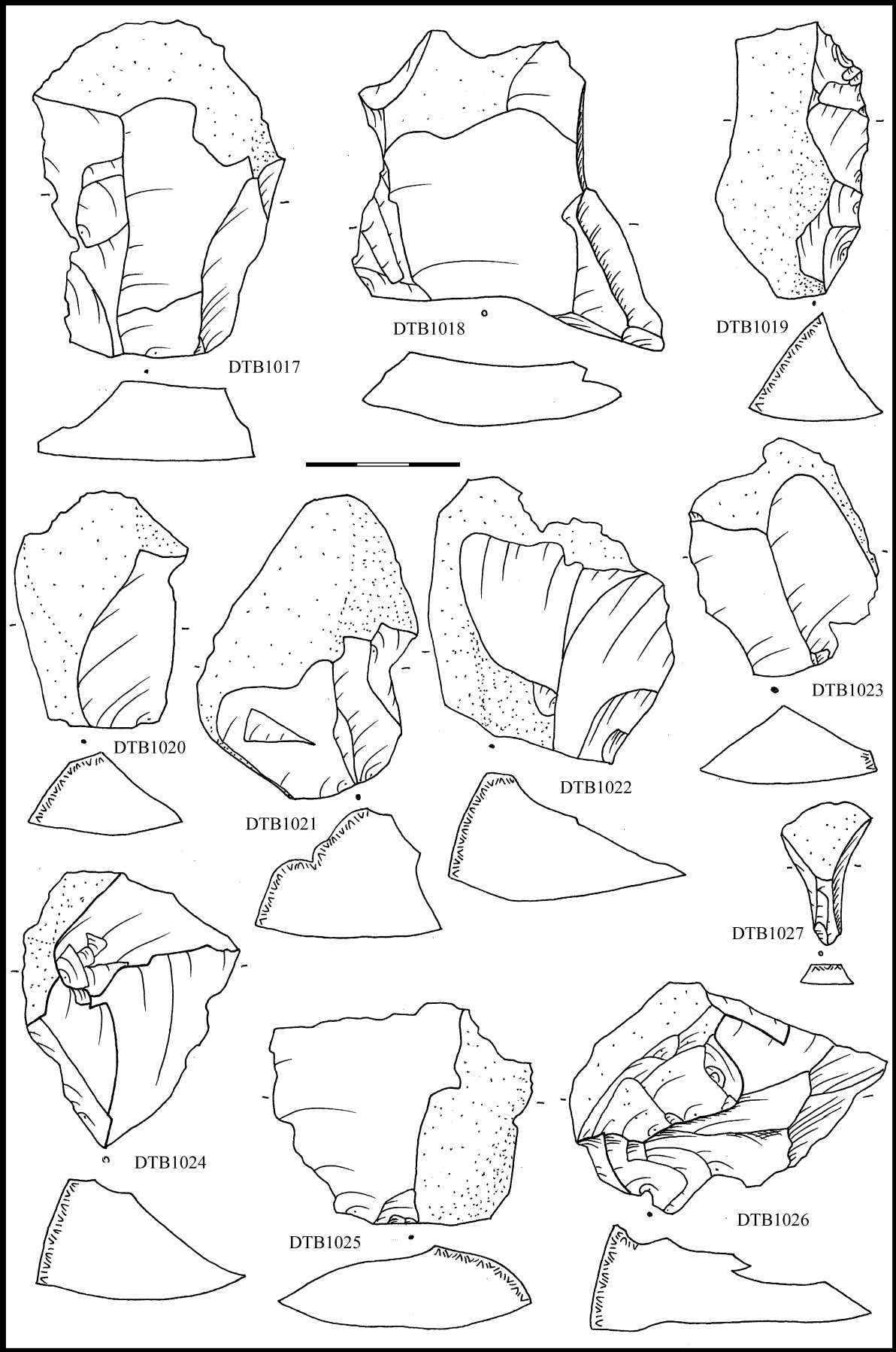

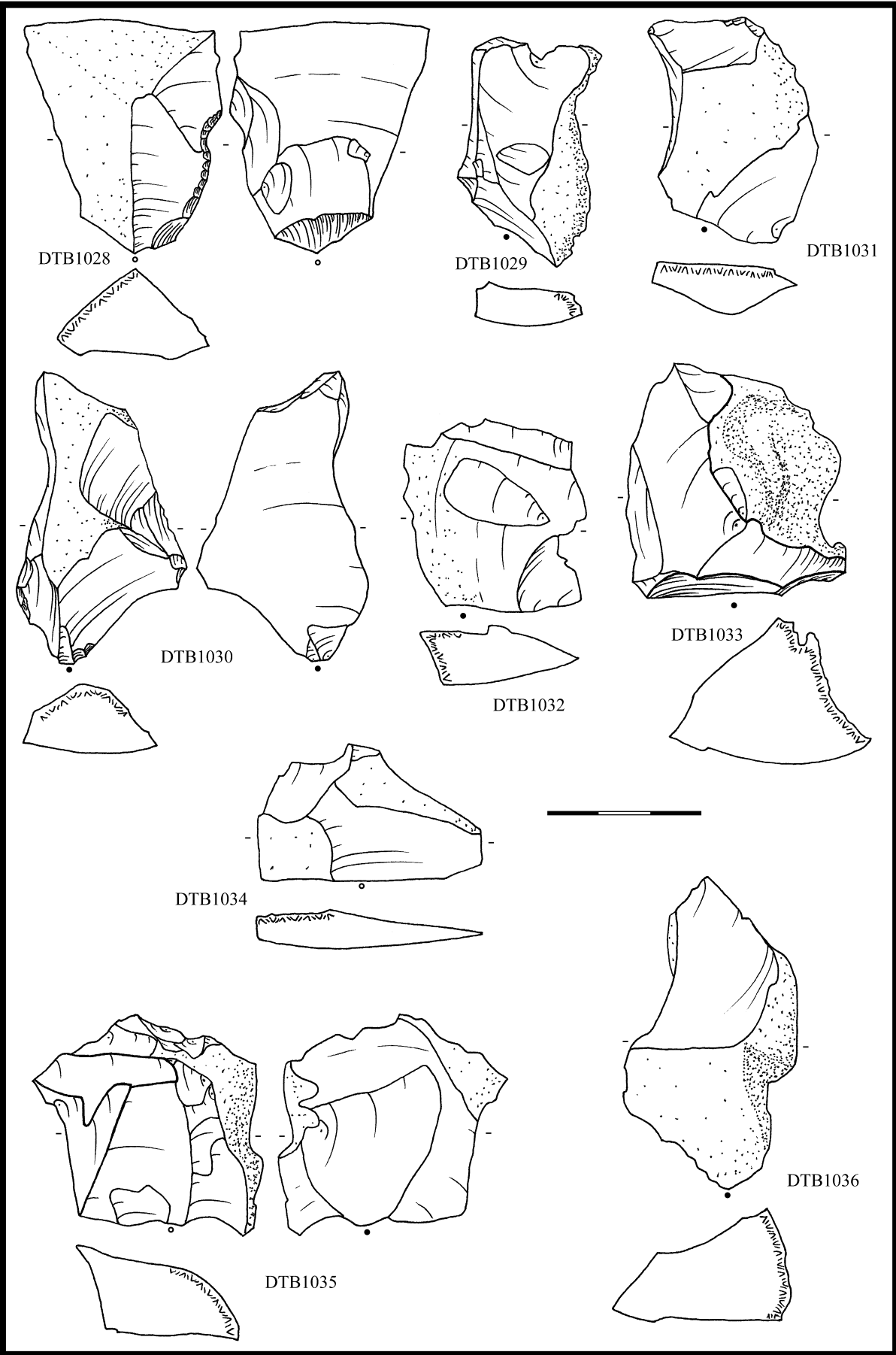

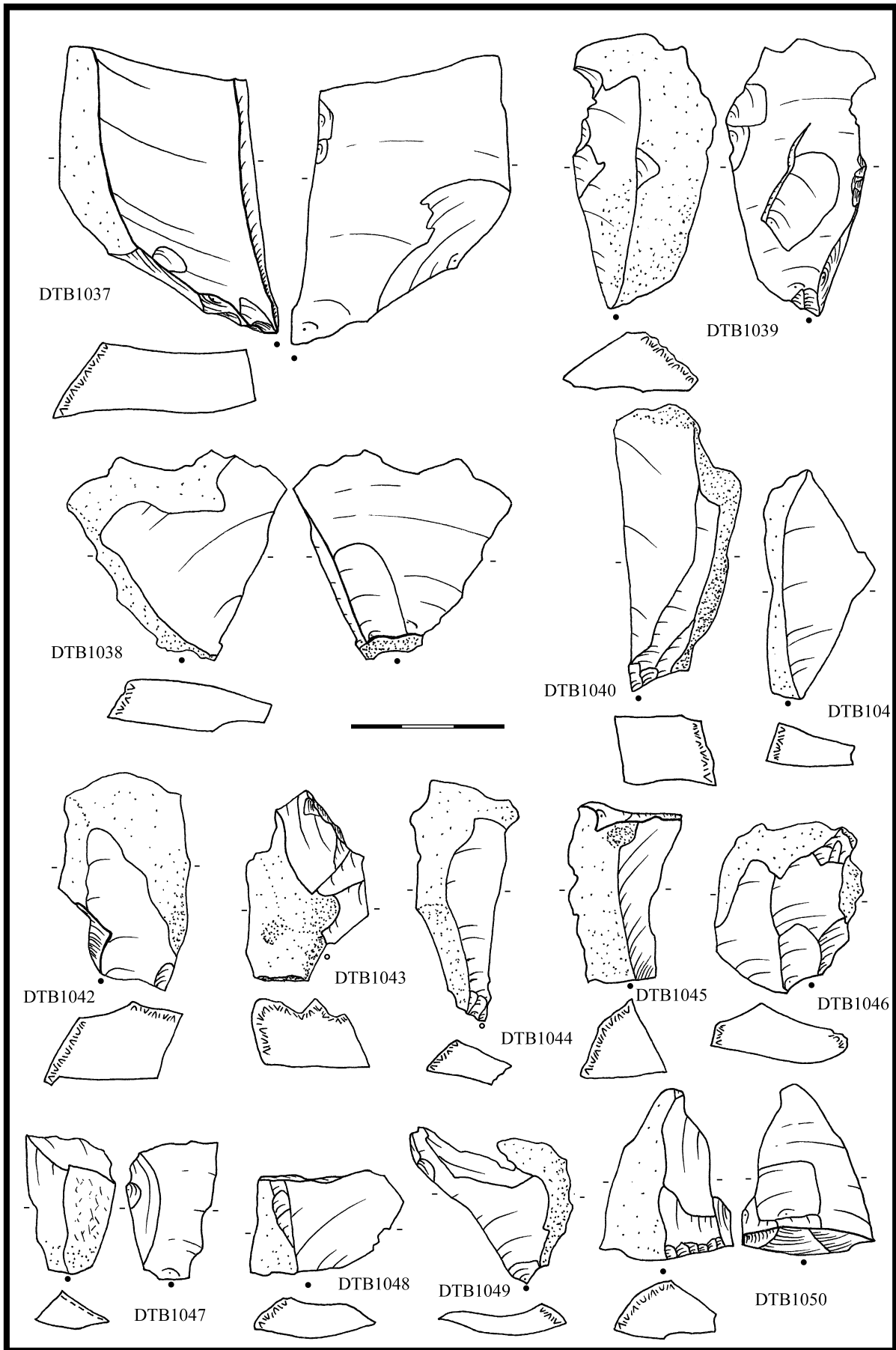

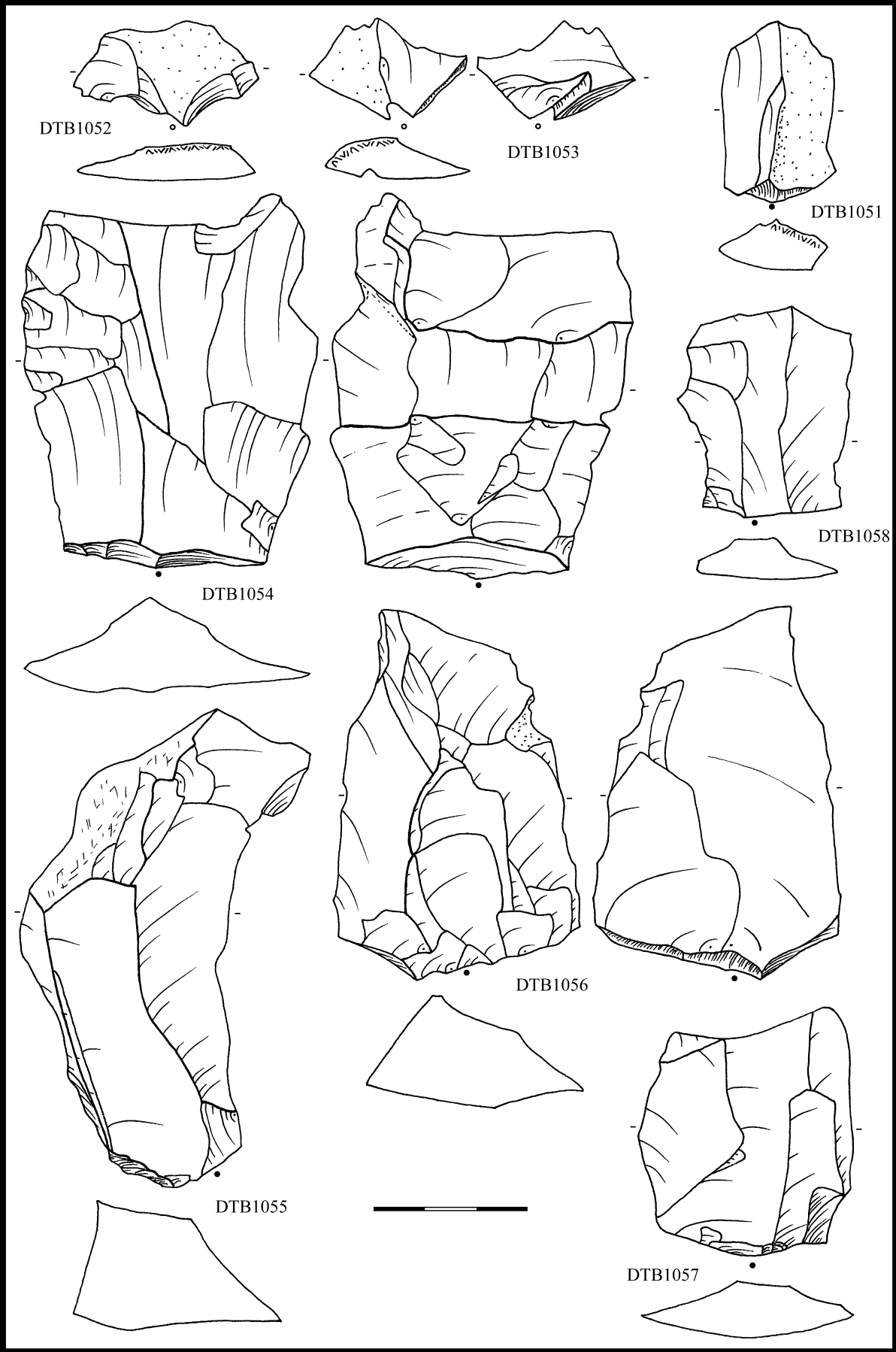

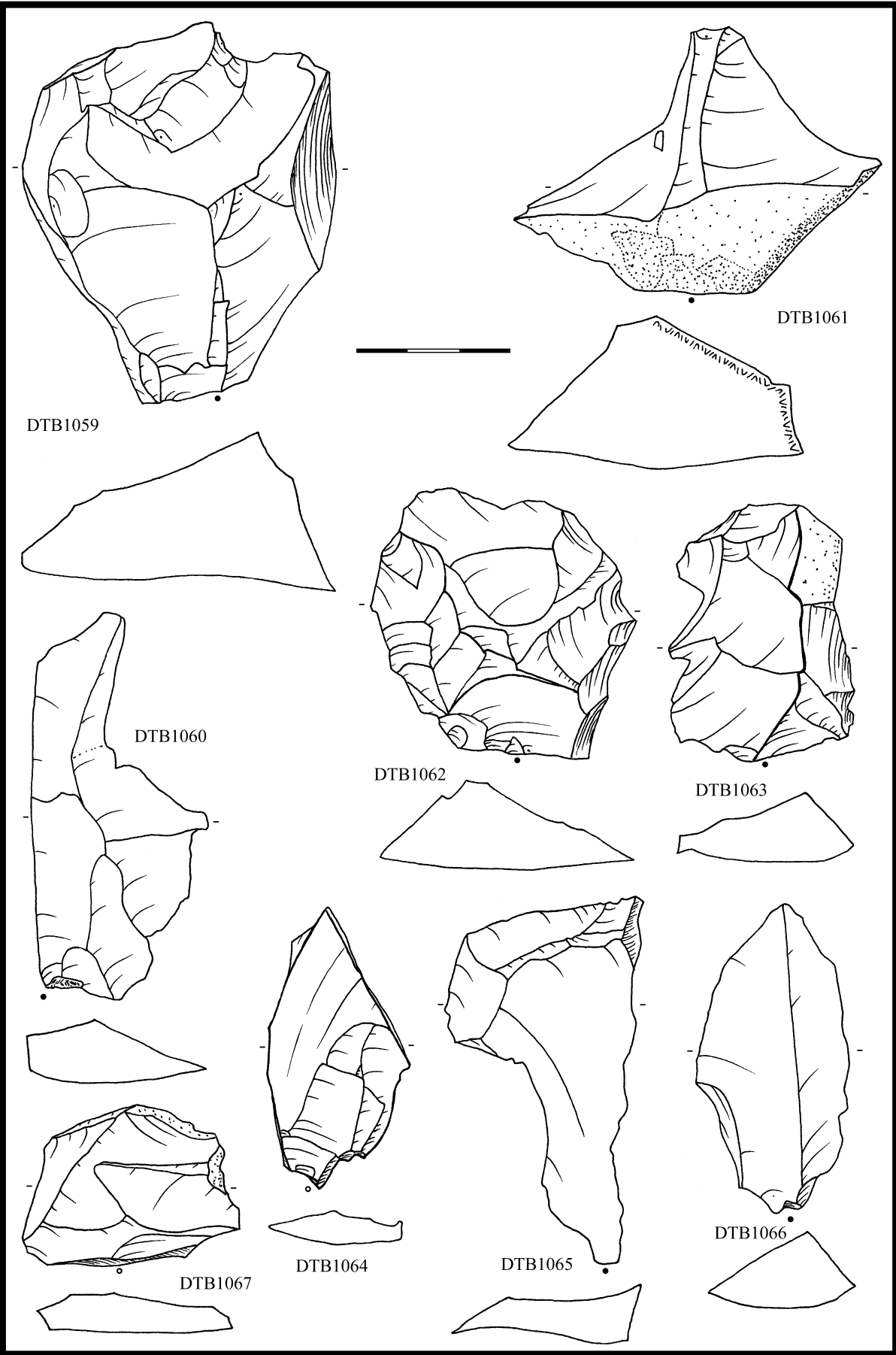

DTB1059

DTB1061

DTB1060

DTB1062

DTB1063

DTB1067

DTB1064

DTB1065

DTB1066

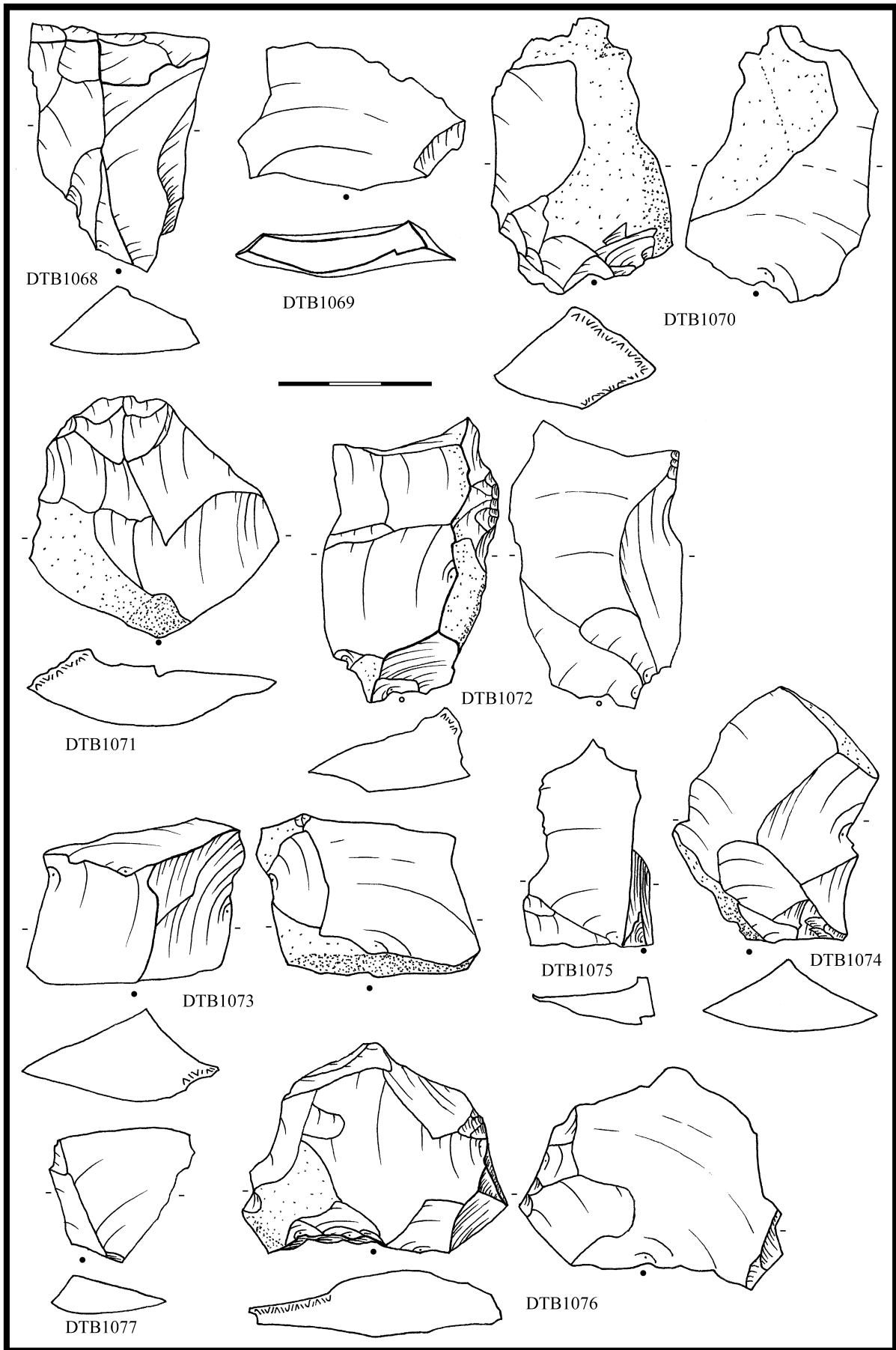

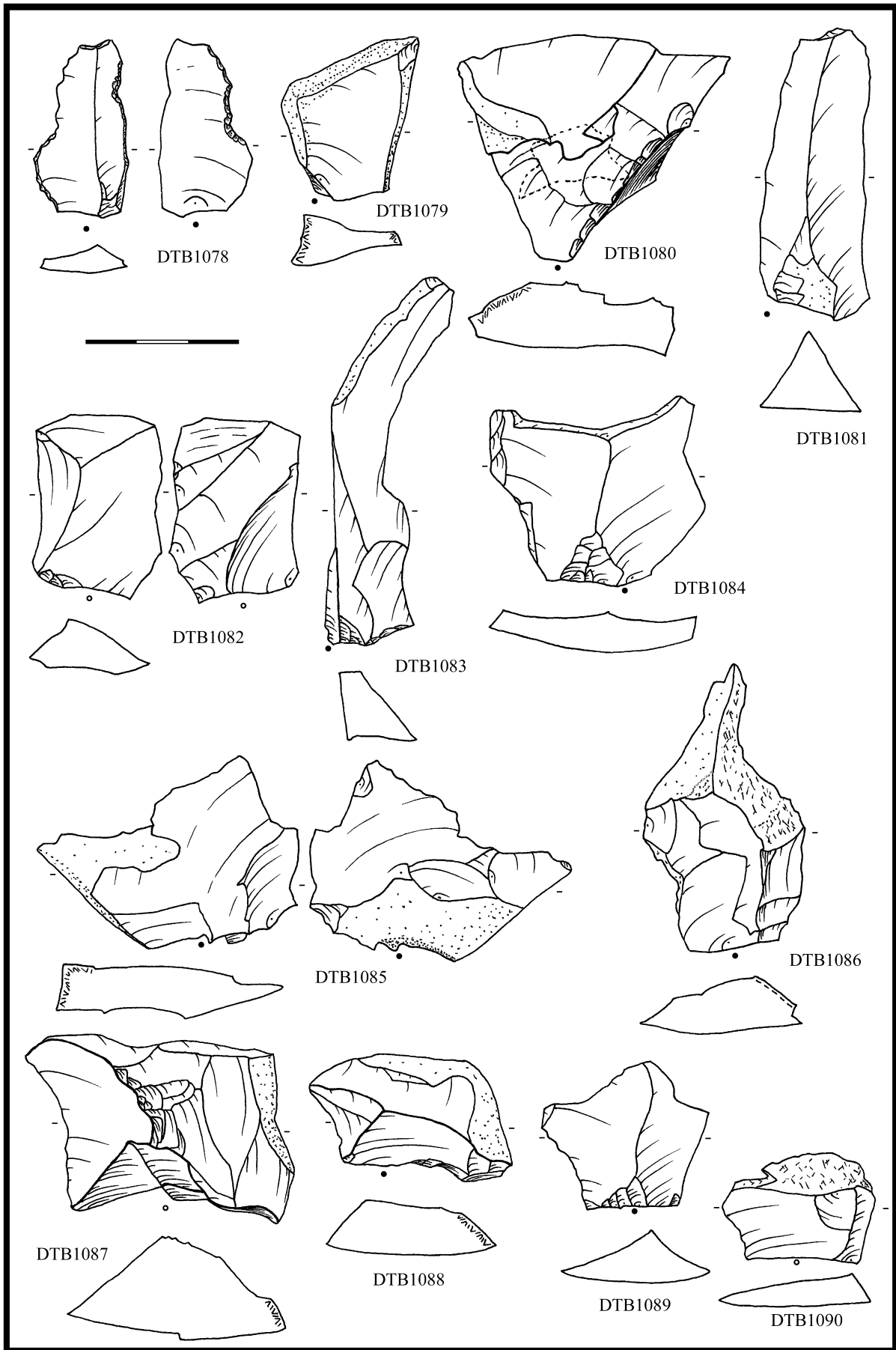

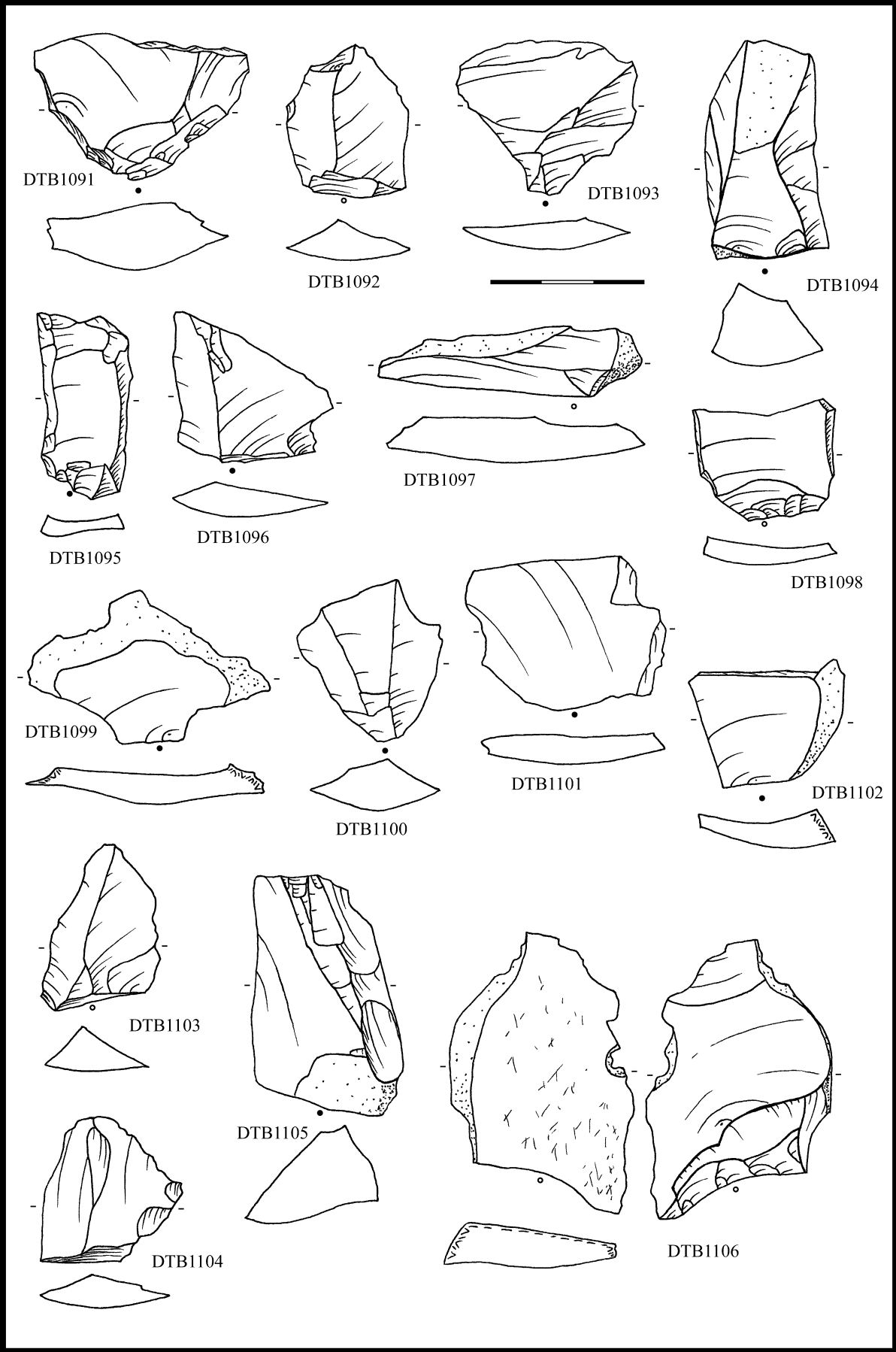

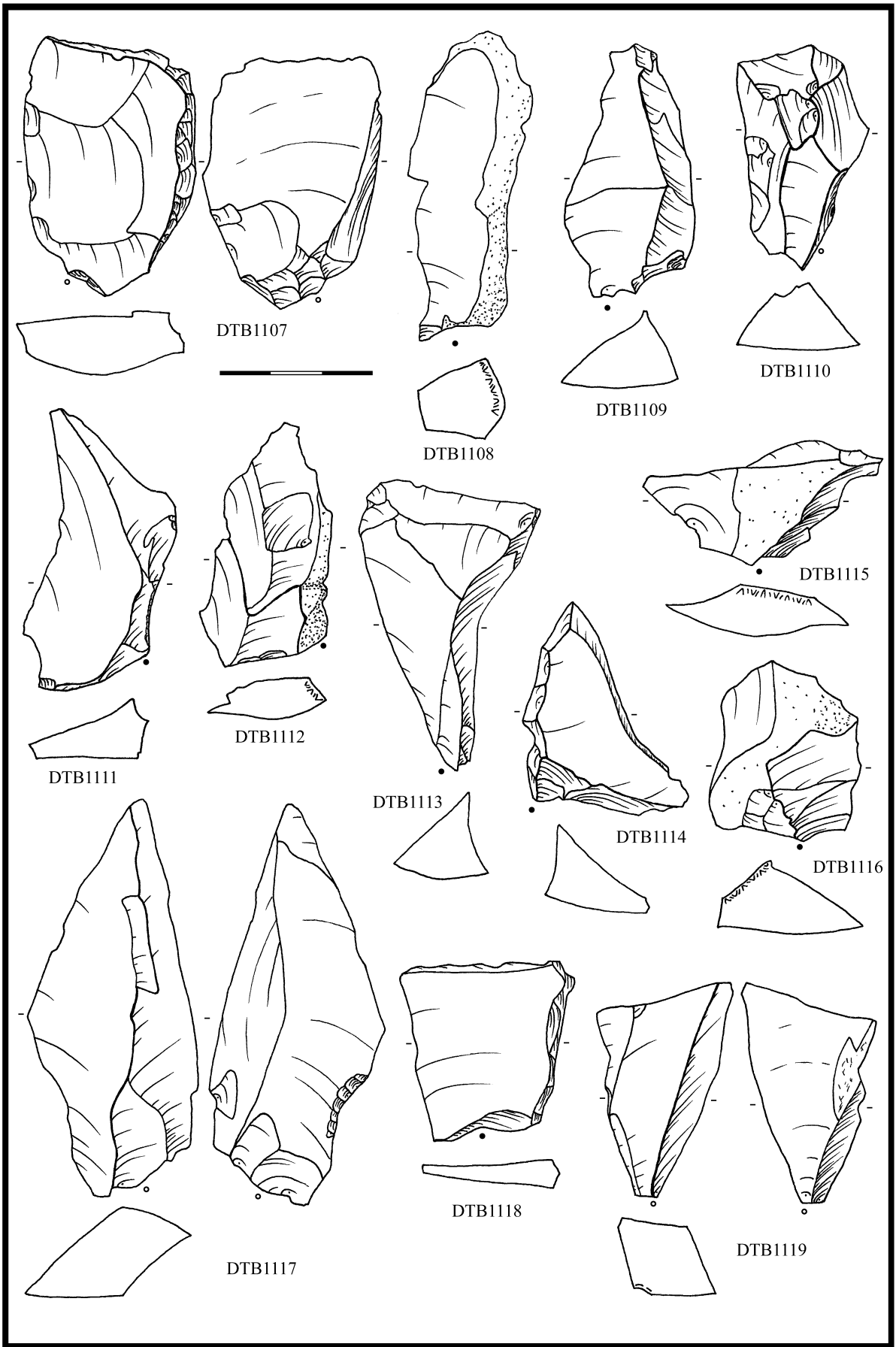

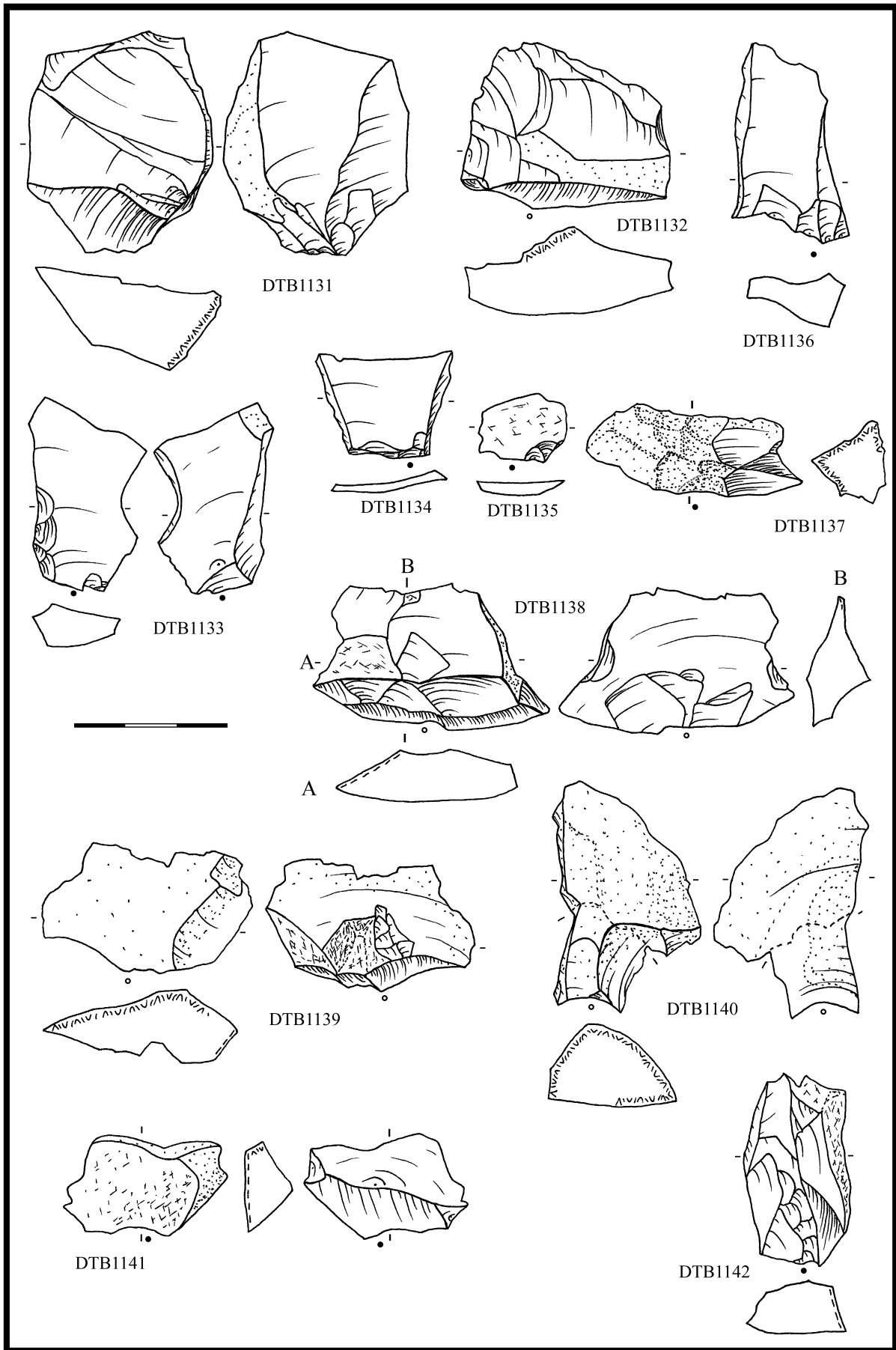

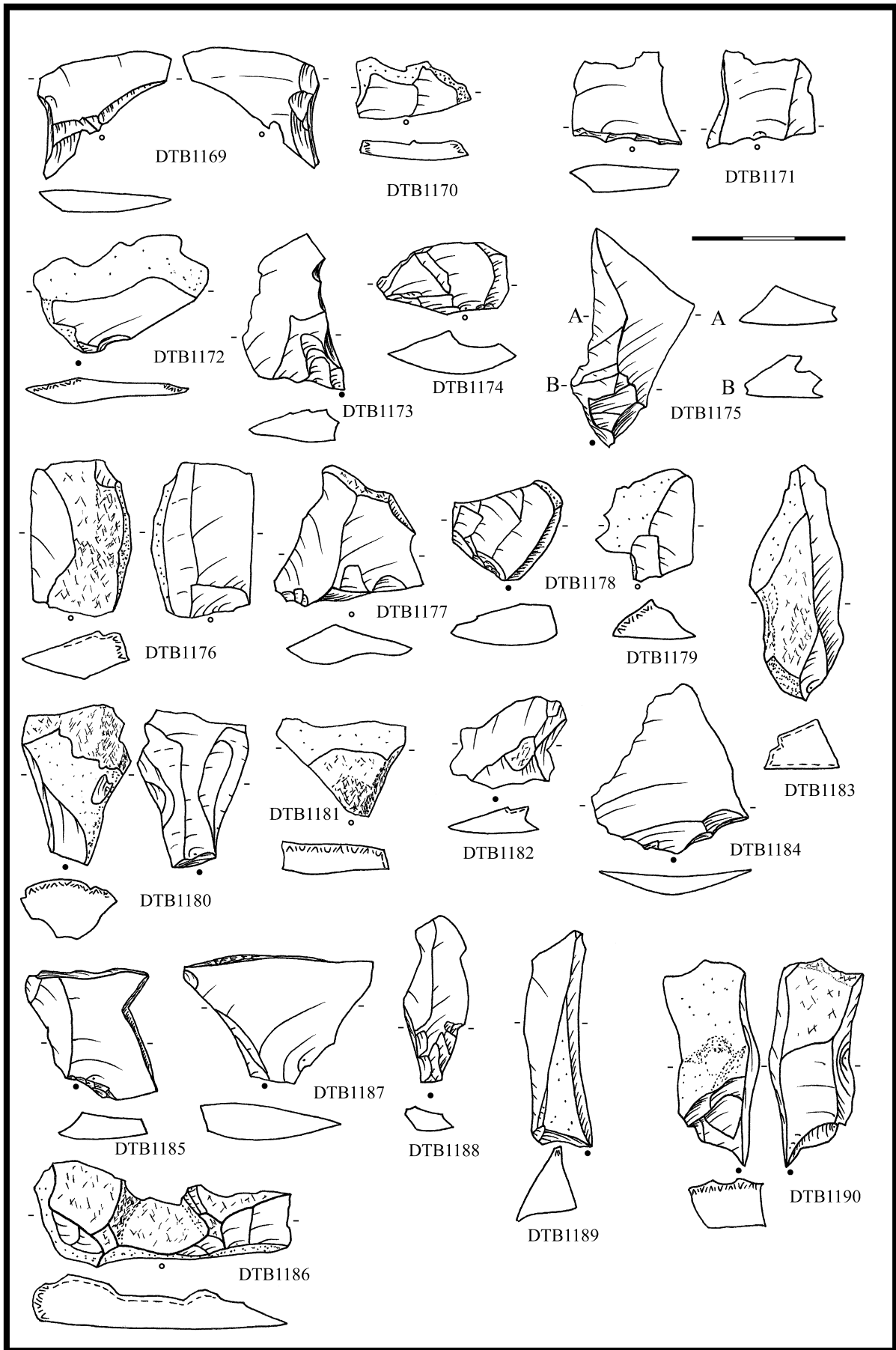

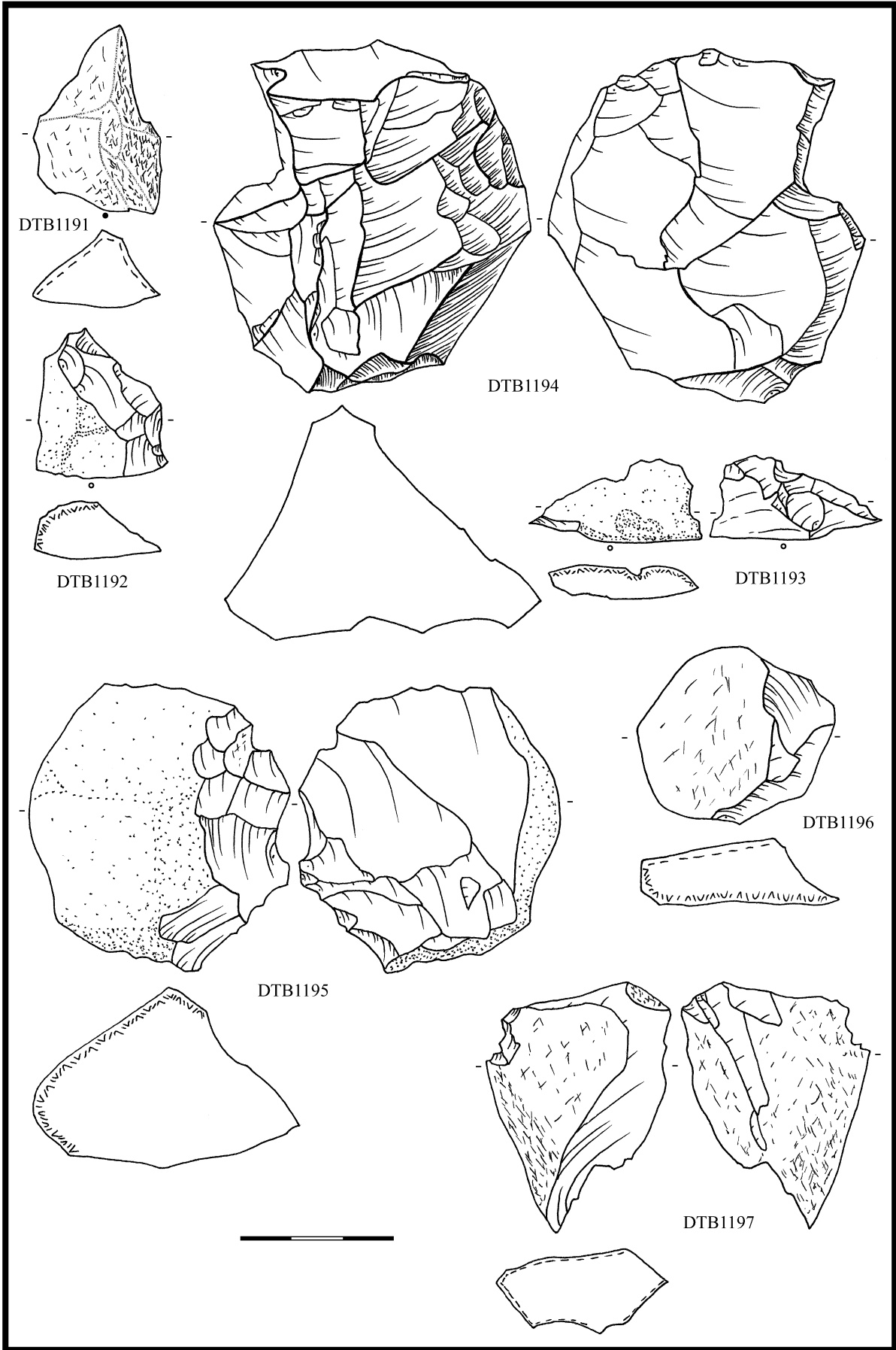

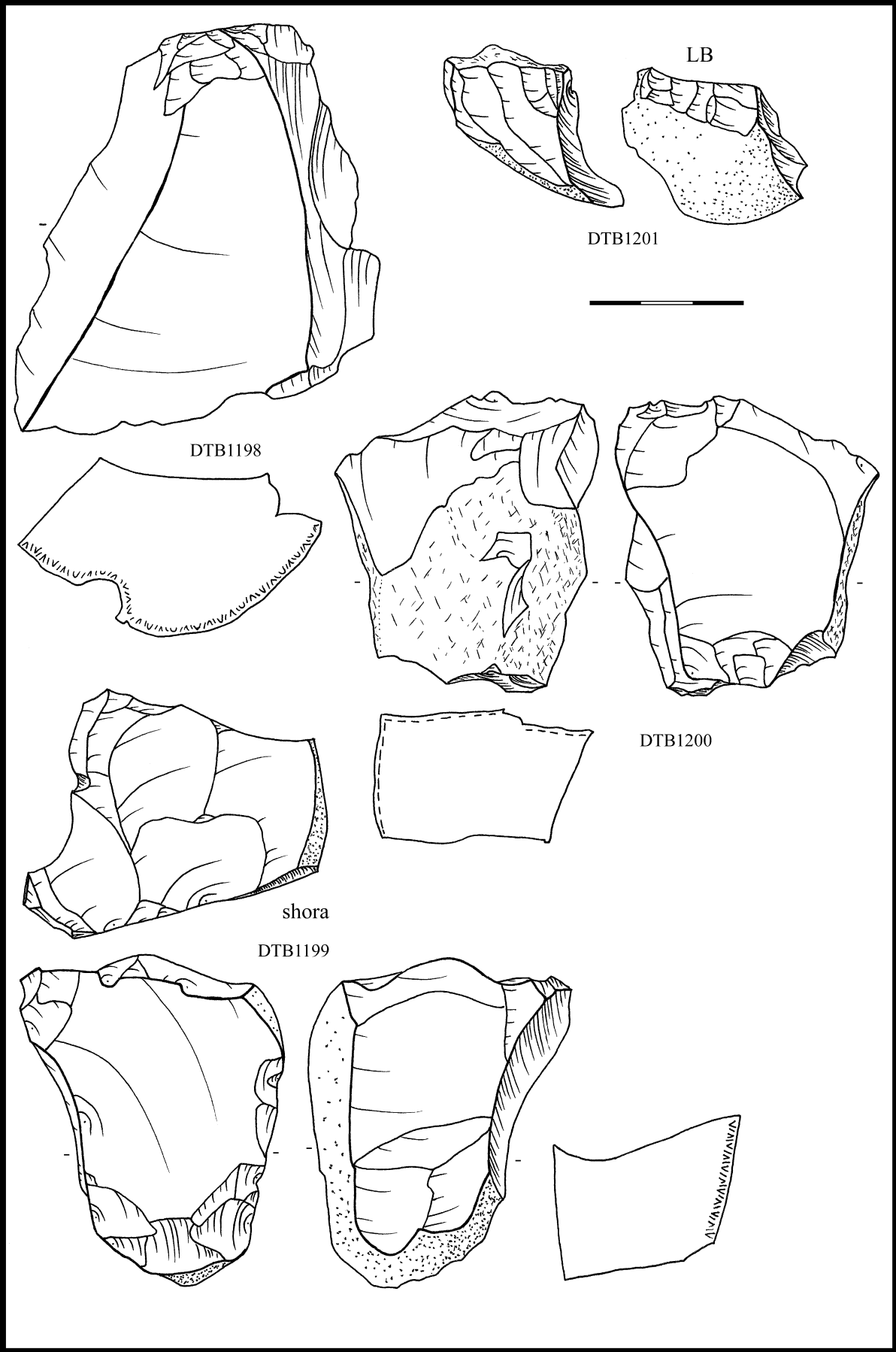

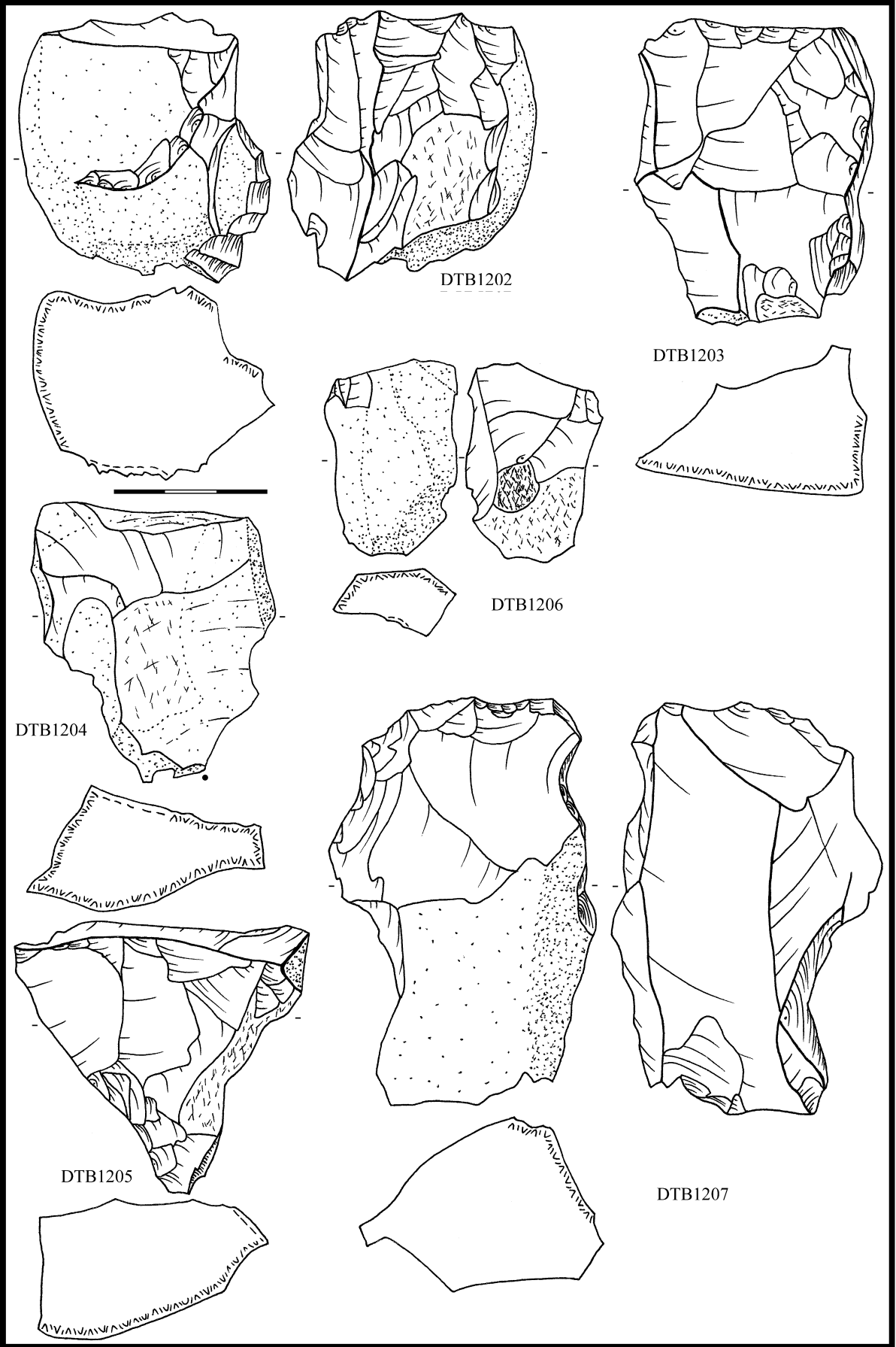

DTB1202

DTB1203

DTB1206

DTB1204

DTB1205

DTB1207

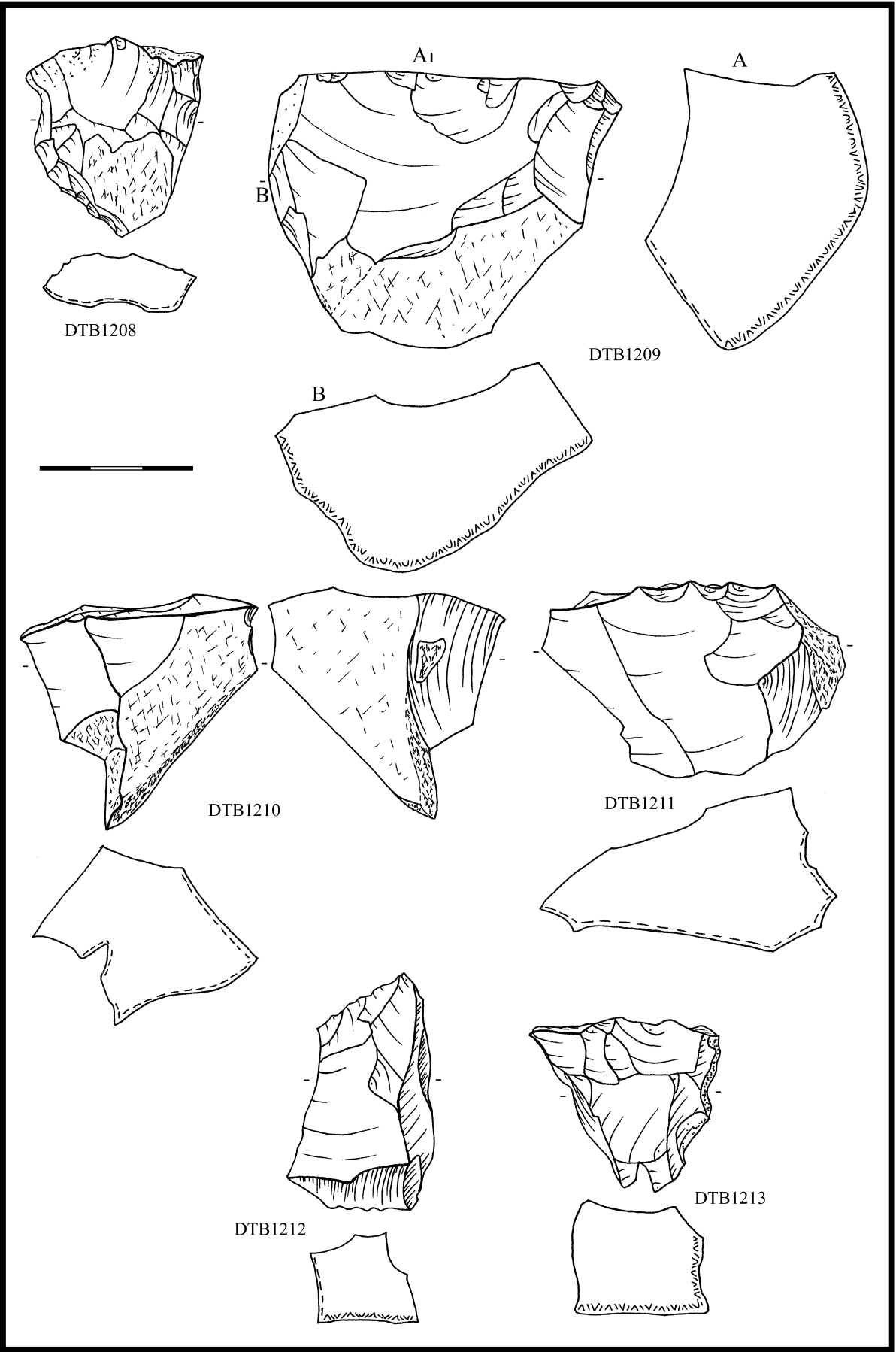

OLDŘIŠOV „Malý dvůr“ (o. Opava) LPP

Literatura

-

Nálezová zpráva

-

Nálezové okolnosti

Trat' Malý dvůr není zmiňována v žádné nálezové zprávě. O datování a původu ŠI ze sídlištního objektu svědčí jen evidenční záznam Opavského muzea. Je však známa štípaná industrie z oldřišovské obecní pískovny, ze sídlištních objektů LPP. J. Pavelčík, (NZ1169/58 AÚB) uvádí jádro a tři úštěpy rohovce (i. č. 1434 – 71, 74, 77 a 78/58). Tyto nálezy nebyly dohledány.

Uložení:

Slezské muzeum Opava

Analýza ŠI a obrazová dokumentace

DTB	surovina	kvalita suroviny	typ	určení	poznámka kurčení	uložení
2509	SGS	kvalitní	RN na BÚ	drasadlo	s ventr. výštěpy opoz. retuši	SM Opava, 1954/259

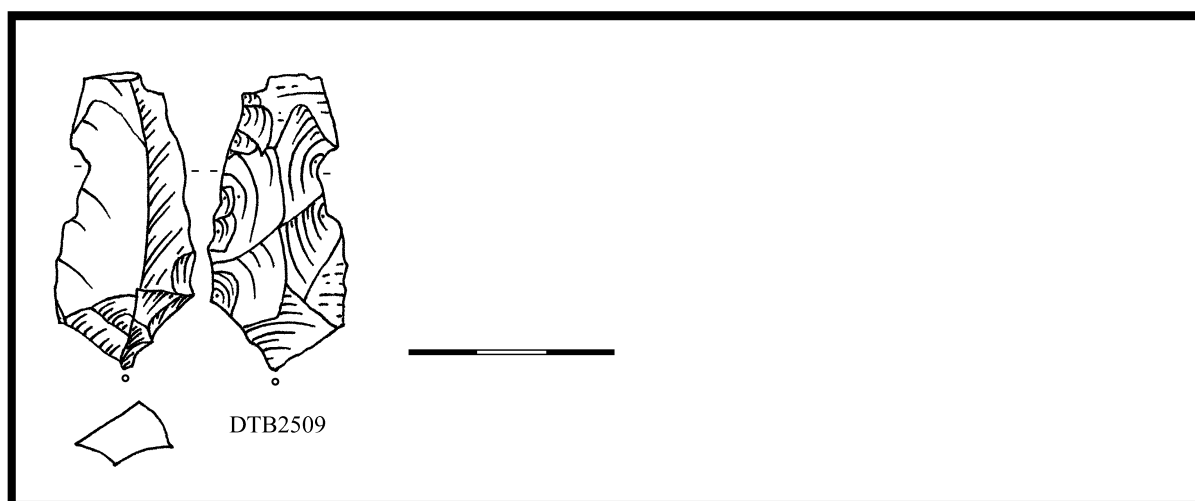

OLŠANY „Zlatniska“ (o. Opava) SLEZ

Literatura

GOTTWALD, A. 1909: Nové nálezy předhistorické z okolí Prostějova a odjinud. ČVSMO XXVI, 74.

Nálezová zpráva

NZ1495/70

Nálezové okolnosti

Povrchový sběr na ploše sídliště slezské kultury provedl K. Dobeš. Nálezy zařadil do své soukromé sbírky. Mezi inventovanými artefakty (D1653-D1664) je také jeden kus štípané industrie. Není vyloučeno, že jde o nerozpoznanou intruzi. A. Gottwald však rovněž z polohy Zlatniska zmiňuje misku s perličkami na vnitřní straně a „krásnou pazourkovou šipku“. Nálezy starších kultur nejsou v místě zmiňovány.

Uložení:

Vlastivědné muzeum Olomouc

Analýza ŠI a obrazová dokumentace

DTB	surovina	kvalita suroviny	typ	určení	uložení
374	SGS	jemná	RN na BÚ	hrot	Vlastivědné muzeum Olomouc, A 79461

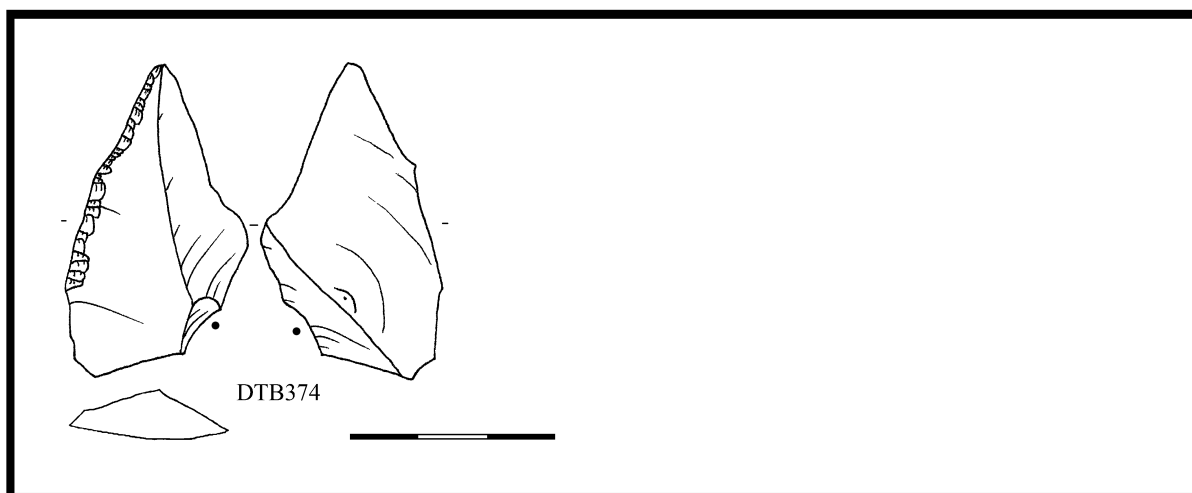

OPATOVICE „Zajícova pískovna“ (o. Židlochovice) ÚK

Literatura

TIHELKA, Karel 1953: Moravská únětická pohřebiště, PA XLIV-2, 229-328, zvl. s. 301-302.

DEZORT, J. 1950: K otázce poměru věteřovského typu a únětické kultury. OP XIV, 367-370, zvl. 369.

Nálezová zpráva

Ondráček, J. NZ310/66

Nálezové okolnosti

V letech 1940-1944 zjistil J. Dezort a Fr. Černý 20 únětických hrobů, v nichž byla i štípaná industrie. Štípaná industrie je zmíněna v hrobě 3 (malý odštěpek rohovce).

V popiscích sáčků se štípanou industrií je uveden obj. 1 (i.č. 98805) a hrob 5 (i. č. 93118).

Uložení:

MZM Rebešovice

Analýza ŠI a obrazová dokumentace

DTB	surovina	kvalita suroviny	typ	určení	poznámka k určení	uložení
2371	KL II/SGS	jemná	RN na metrické L	pilka	unifaciální, s RB	MZM Rebešovice, ič. 93118
2372	KL II	jemná	janus BÚ			MZM Rebešovice, ič. 98805

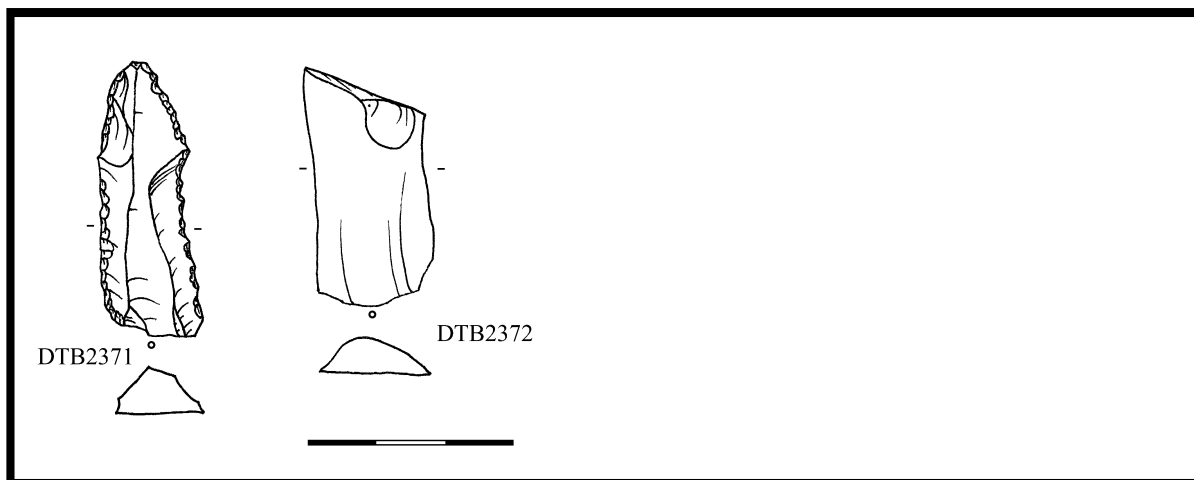

OPAVA JAKTAŘ „výzkum G. Stumpf“ (o. Opava) LU

Literatura

-

Nálezová zpráva

Nálezové okolnosti

Soubor pochází z výzkumu G. Stumpfa roku 1954.

Uložení:

Slezské muzeum Opava

Analýza ŠI a obrazová dokumentace

DTB	surovina	kvalita suroviny	typ	určení	uložení
2489	SGS	kvalitní	hrana jádra		SM Opava, 1954/192a
2490	SGS	kvalitní	BÚ s PB		SM Opava, 1954/192b
2491	SGS	kvalitní	SÚ s KB		SM Opava, 1954/192c
2492	SGS	kvalitní	metrická L		SM Opava, 1954/192d
2493	SGS	kvalitní	SÚ		SM Opava, 1954/192e
2494	SGS	kvalitní	jádro	objemové, nepravidelné, úštěpové	SM Opava, 1954/192f
2495	SGS	kvalitní	BÚ s Pboky		SM Opava, 1954/192g
2496	SGS	kvalitní	MR na BÚ s KB		SM Opava, 1954/192h

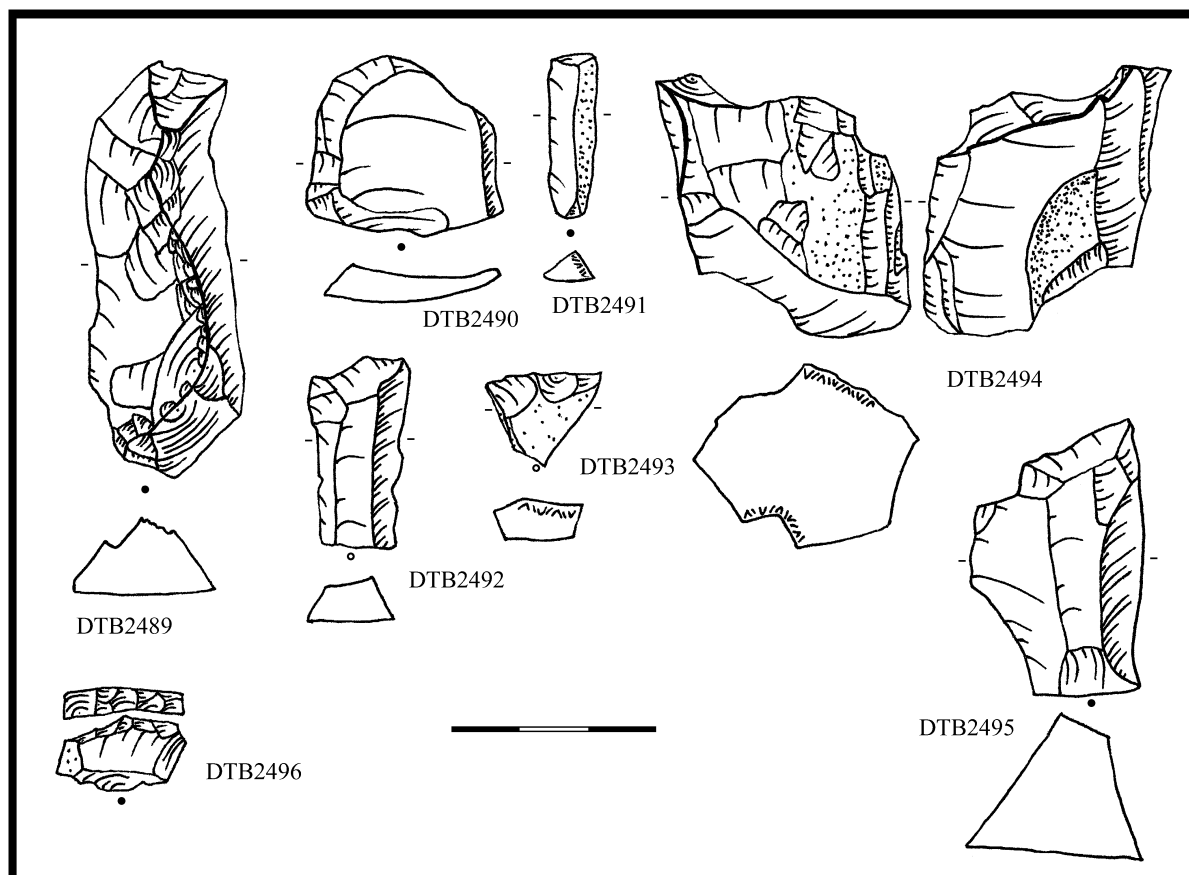

OPAVA JAKTAŘ „hřiště u pískovny“ (o. Opava) LU

Literatura

-

Nálezová zpráva

-

Nálezové okolnosti

Povrchový sběr v místě lužického sídliště.

Uložení:

Slezské muzeum Opava

Analýza ŠI a obrazová dokumentace

DTB	surovina	kvalita suroviny	typ	určení	uložení
2497	SGS	kvalitní	BÚ		SM Opava, 1970/2a
2498	SGS	jemná	RN na SÚ s KB	zoubky	SM Opava, 1970/2b
2499	SGS	kvalitní	BÚ		SM Opava, 1970/2c
2500	SGS	kvalitní/jemná	SÚ s KB		SM Opava, 1970/2d
2501	SGS	jemná	BÚ s Pboky		SM Opava, 1970/2e

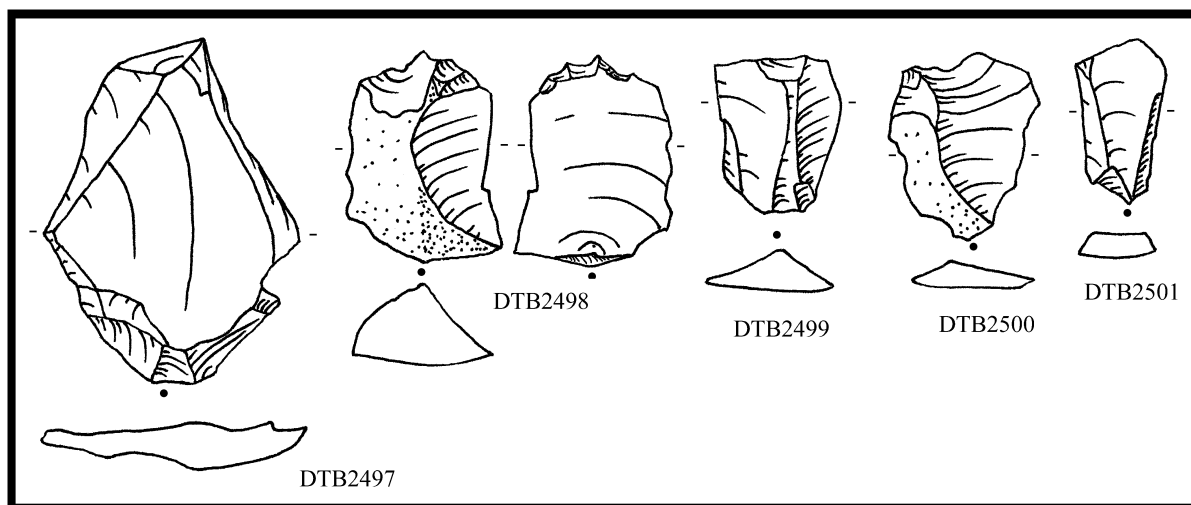

OPAVA KATEŘINKY „Sádrovcový dvůr“ (o. Opava) LU

Literatura

JISL, L. 1949: AR 1, 59-60

JUCHELKA, J. 2008: Závěr vývoje lužické kultury na Opavsku. PV 49, 116.

Nálezová zpráva

Jisl, L. NZ456/91 AÚB

Nálezové okolnosti

Opava Kateřinky – Sádrovcový důl je sídlištní lokalita zkoumaná v letech 1960-1961 V. Šikulovou. Je dodnes nezpracovaná a nepublikovaná. Blízké pohřebiště (63 popelnicových hrobů) se stejným traťovým názvem zkoumal L. Jisl v roce 1949 a záhy publikoval. Stopový výskyt střepů LnK sám Jisl označuje za nepodstatný a uvádí, že výskyt štípané industrie v hrobech a objektech LPP není náhodný nebo intruzivní. Inventář hrobů nebyl k analýze k dispozici. Zpracována tedy byla jen část ze zjištěných sídlištních objektů.

Uložení:

Slezské muzeum Opava

Analýza ŠI a obrazová dokumentace

DTB	objekt	sur.	kvalita sur.	typ	určení	uložení
2586	obj. 7	SGS	kvalitní	SÚ		SM Opava, 1960/236
2587	obj. 8, 30-dno	SGS	kvalitní	metrická L		SM Opava, 1960/244
2588	obj. 10	SGS	jemná	jádro	objemové, nepravidelné, úštěpové	SM Opava, 1960/251
2589	obj. 40, sběr v okolí jámy	SGS	jemná	SÚ		SM Opava, 1960/433a
2590	obj. 40, sběr v okolí jámy	SGS	jemná	RN na BÚ	stíradlo	SM Opava, 1960/433b
2591	obj. 46, povrchová vrstva	SGS	jemná	PÚ s PB		SM Opava, 1960/465
2592	obj. 55	SGS	jemná	SÚ		SM Opava, 1960/508a
2593	obj. 55	SGS	jemná	MR na BÚ		SM Opava, 1960/508b
2594	obj. 72	SGS	jemná	RN na BÚ	pilka, unifaciální s RB	SM Opava, 1960/578a
2595	obj. 72	SGS	jemná	PÚ		SM Opava, 1960/578b
2596	obj. 72	SGS	jemná	RN na SÚ s KB	dlátka	SM Opava, 1960/578c
2597	obj. 72	SGS	jemná	MR na SÚ s KB	V plochá úprava báze, bulb sejmut	SM Opava, 1960/578d
2598	obj. 75	SGS	jemná	RN na BÚ	pilka, unifaciální, s RB	SM Opava, 1960/597
2599	obj. 88	SGS	jemná	BÚ		SM Opava, 1960/627
2600	S1, vrstva 0-40 nad obj. 89	SGS	jemná	BÚ s kort. bází		SM Opava, 1960/633
2601	obj. 90	SGS	jemná	mikrojádro	ploché, bifaciální, dostředné, úštěpové	SM Opava, 1960/644
2602	povrch mezi obj. 91 a 92	SGS	jemná	BÚ		SM Opava, 1960/646
2603	obj. 92	SGS	jemná	SÚ s KB		SM Opava, 1960/655
2604	obj. 93, 40-50 cm	SGS	jemná	SÚ		SM Opava, 1960/662
2605	obj. 94-V, 160-180	SGS	jemná	jádro	ploché, bifaciální, nepravidelné, úštěpové	SM Opava, 1960/681
2606	obj. 98, začátek vrtu	SGS	jemná	BÚ		SM Opava, 1960/696
2607	obj. 100, Z. strana, 70-90	SGS	jemná	RN na BÚ	drasadlo	SM Opava, 1960/709
2608	obj. 102, J. část, povrch. vrstva	SGS	jemná	mikrojádro	objemové, nepravidelné, úštěpové	SM Opava, 1960/744
2609	obj. 102, V. část, povrch. vrstva	SGS	jemná	BÚ s KT + PB		SM Opava, 1960/748
2610	obj. 102, S. část	SGS	jemná	jádro	ploché, bifac., dostř. + 1podst., úštěpové	SM Opava, 1960/757
2611	J od obj. 102, 10-40	SGS	jemná	SÚ s KT		SM Opava, 1960/766
2612	J od obj. 102, povrch	SGS	jemná	BÚ s PB		SM Opava, 1960/771a
2613	J od obj. 102, povrch	SGS	kvalitní	BÚ s KT		SM Opava, 1960/771b
2614	J od obj. 102, povrch	SGS	jemná	BÚ		SM Opava, 1960/781
2615	JV od obj. 102, 30-40	SGS	kvalitní	reparační SÚ	reparace podstavy i těžní plochy	SM Opava, 1960/784
2616	obj. 113	SGS	jemná	BÚ		SM Opava, 1960/816

2617	obj. 115	SGS	jemná	RN na BÚ	drasadlo	SM Opava, 1960/826a
2618	obj. 115	SGS	jemná	SÚ s KB		SM Opava, 1960/826b
2619	obj. 115, 0-40	SGS	jemná	zlomek jádra	špička jádra	SM Opava, 1960/829
2620	obj. 116, J. strana, 40-dno	SGS	jemná	BÚ		SM Opava, 1960/852a
2621	obj. 116, J. strana, 40-dno	SGS	jemná	BÚ		SM Opava, 1960/852b
2622	obj. 116, J. strana, 40-dno	SGS	jemná	repar. SÚ s KB + PB	ústěp z boku jádra (podstava laterálně)	SM Opava, 1960/852c
2623	obj. 116, J. strana, 40-dno	SGS	jemná	BÚ s PB		SM Opava, 1960/852d
2624	obj. 116, J. strana, 40-dno	SGS	jemná	BÚ		SM Opava, 1960/852e
2625	obj. 116, J. strana, 40-dno	SGS	jemná	SÚ		SM Opava, 1960/852f
2626	obj. 116, J. strana, 40-dno	SGS	kvalitní	BÚ (šupina)		SM Opava, 1960/852g
2627	obj. 116, J. strana, 40-dno	SGS	kvalitní	BÚ		SM Opava, 1960/852h
2628	obj. 116, J. strana, 40-dno	SGS	jemná	SÚ s KB		SM Opava, 1960/852ch
2629	obj. 116, J. strana, 40-dno	SGS	jemná	BÚ (šupina)		SM Opava, 1960/852i
2630	obj. 116, J. strana, 40-dno	SGS	jemná	BÚ (šupina)		SM Opava, 1960/852j
2631	vrstva 20-40 mezi obj. 102 a 116	SGS	kvalitní	SÚ s KB		SM Opava, 1960/863
2632	obj. 120	SGS	jemná	MR na KÚ (šupina)		SM Opava, 1960/875
2633	obj. 133, 0-15	SGS	jemná	MR na BÚ	D příčná vkleslá (na způsob dvojzobce)	SM Opava, 1960/924
2634	obj. 133, 30-50	SGS	jemná	reparační BÚ	reparace těžní plochy	SM Opava, 1960/930
2635	obj. 133, Z. část, 0-50	SGS	jemná	RN na přiroz. zl.	stíradlo, s řapem	SM Opava, 1960/943
2636	obj. 135, 20-dno	SGS	jemná	BÚ s PB		SM Opava, 1960/968
2637	sběr v okolí obj. 76	SGS	jemná	BÚ		SM Opava, 1960/981
2638	sběr - pole nad dolem (J. Orlet)	SGS	jemná	RN na přiroz. zl.	sekera BI/ŠI	SM Opava, 1961/9a
2639	sběr - pole nad dolem (J. Orlet)	SGS	jemná	mikrojádru	ploché, bifaciální, dostředné, úštěpové	SM Opava, 1961/9b
2640	obj. 1, V. 1/2	SGS	jemná	BÚ		SM Opava, 1961/57
2641	obj. 3, 0-20	SGS	jemná	SÚ s KB		SM Opava, 1961/75
2642	zahlobenina S. od obj. 3	SGS	jemná	mikrojádru	objemové, nepravidelné, úštěpové	SM Opava, 1961/83
2643	obj. 4, u kamení na Z. straně	SGS	kvalitní	jádru	ploché, bifaciální, nepravidelné, úštěpové	SM Opava, 1961/93
2644	puklina západní pece, 0-30	SGS	jemná	zlomek jádra		SM Opava, 1961/108a
2645	puklina západní pece, 0-30	SGS	jemná	RN na repar. BÚ	stíradlo (suport reparace těžní plochy)	SM Opava, 1961/108b
2646	sběr mezi halšt. pohř. a sídl.	SGS	jemná	RN na BÚ	dlátka	SM Opava, 1961/118

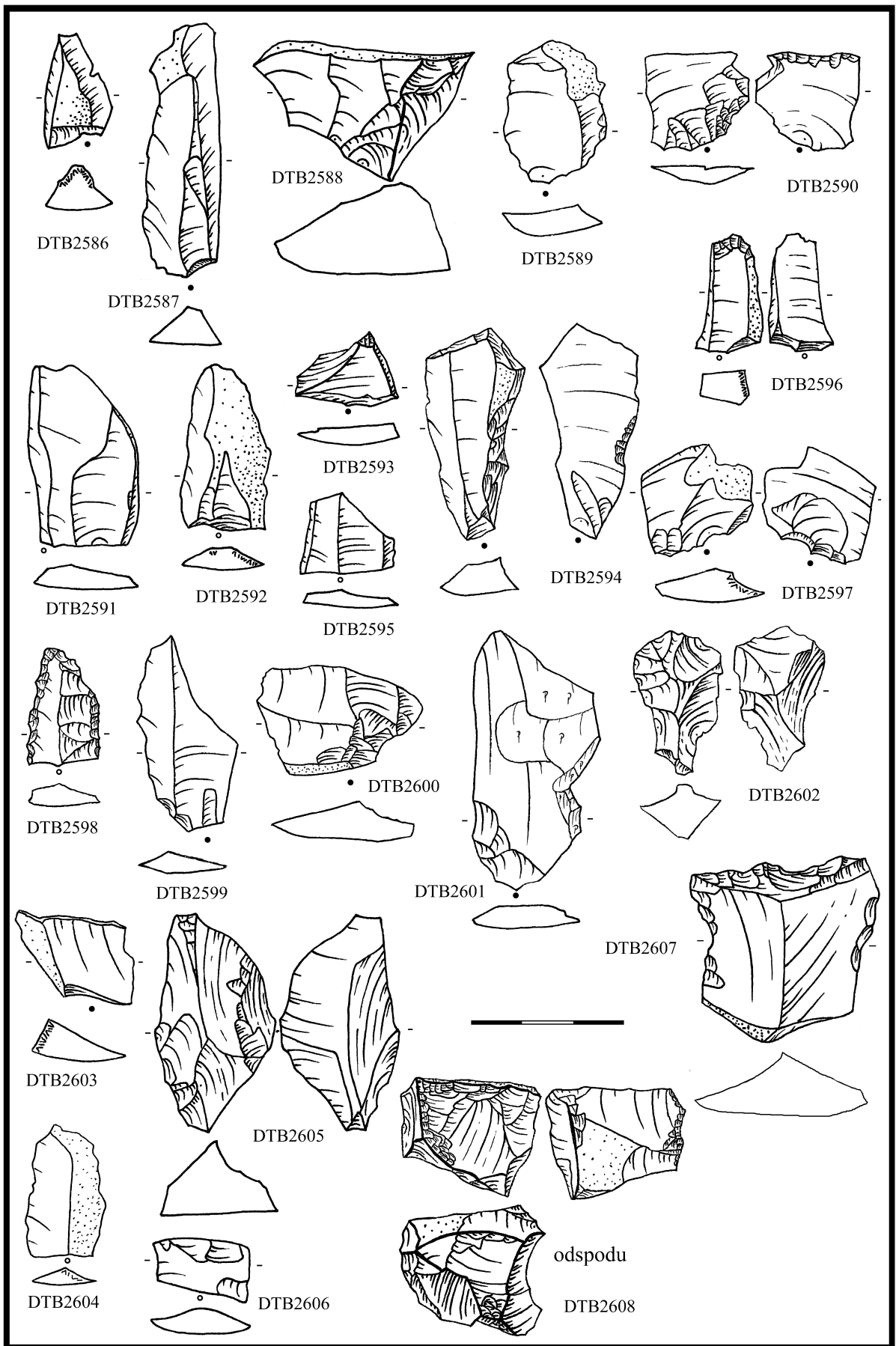

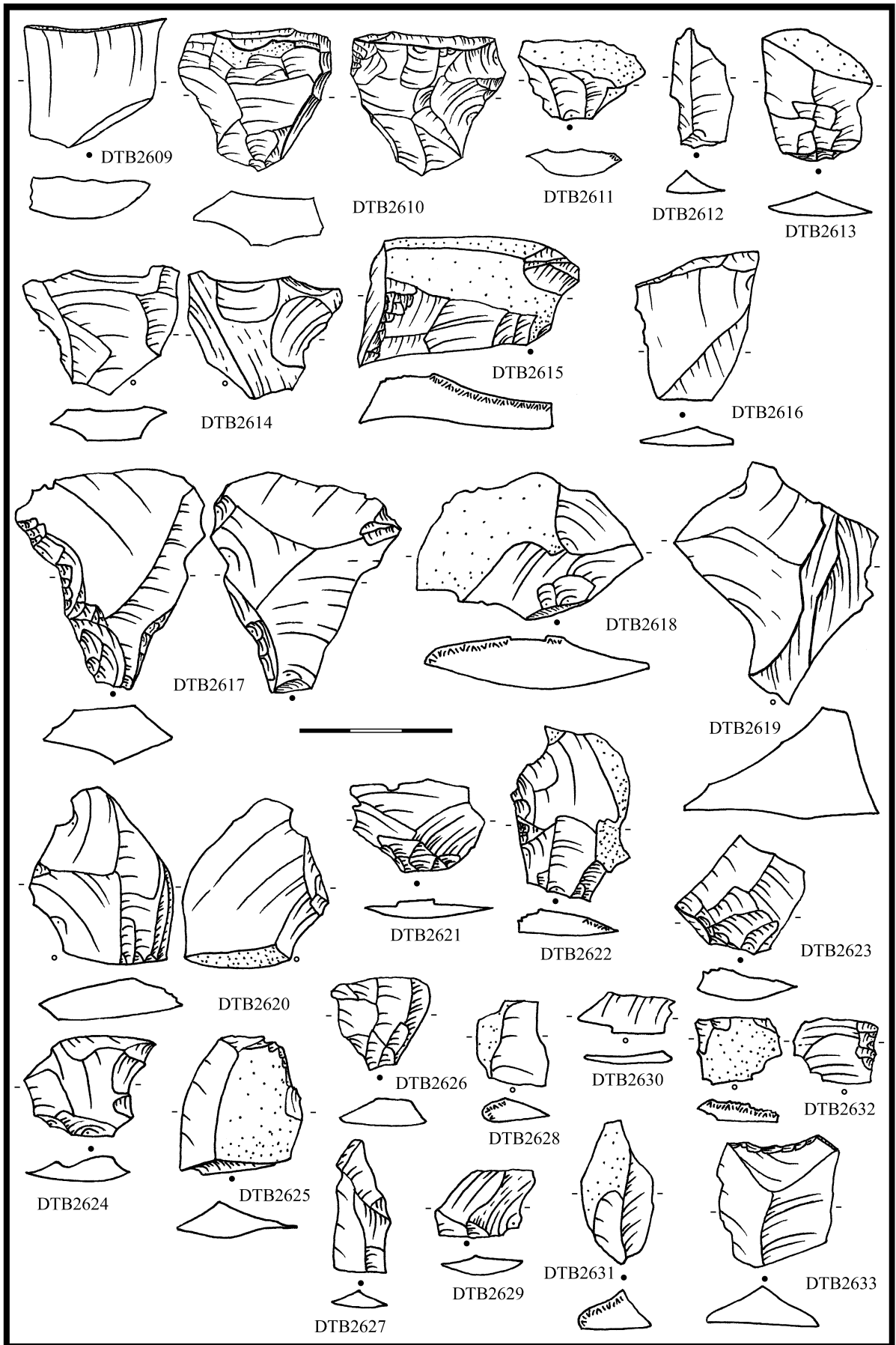

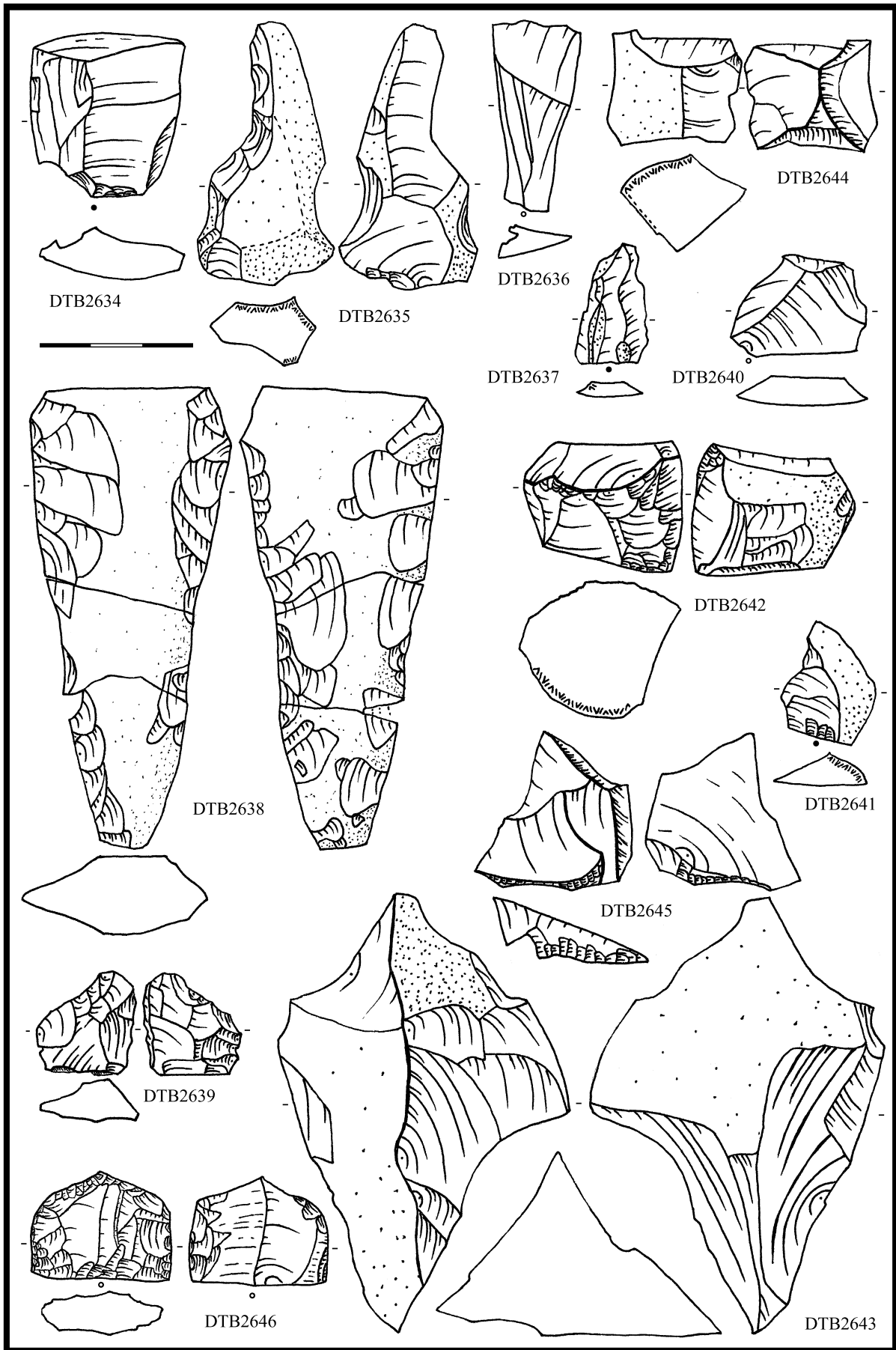

OPAVA KATEŘINKY „depot u vodní nádrže“ (o. Opava) LU

Literatura

-

Nálezová zpráva

-

Nálezové okolnosti

Depot obsahoval bronzové předměty, keramiku lužické kultury a tři kusy štípané industrie.

Uložení:

Slezské muzeum Opava

Analýza ŠI a obrazová dokumentace

DTB	surovina	kvalita sur.	typ	určení	uložení
2647	SGS	jemná	RN na SÚ	pilka, bifaciální, s RB	SM Opava, 1954/305a
2648	SGS	jemná	BÚ		SM Opava, 1954/305b
2649	SGS	jemná	BÚ		SM Opava, 1954/305c

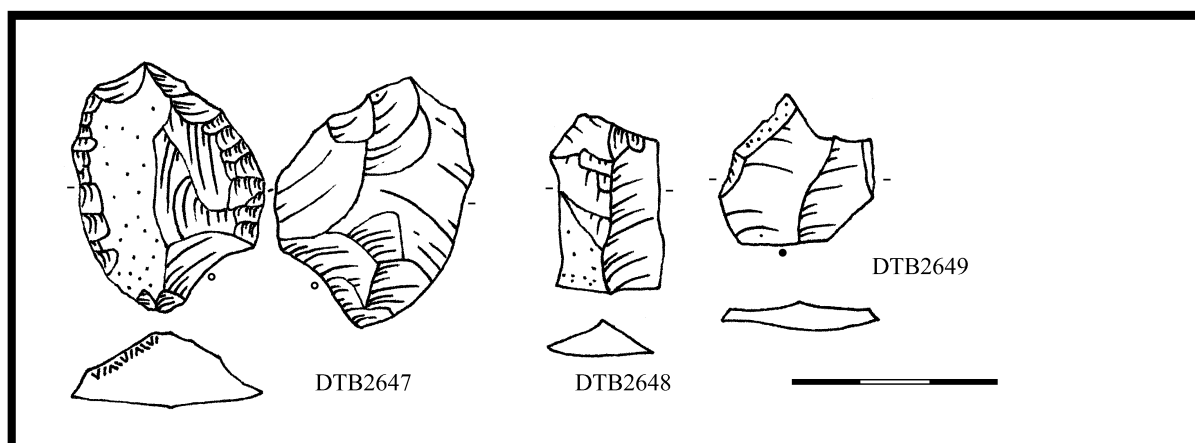

OSLAVANY „Koblih“ (o. Brno venkov) VE

Literatura

-

Nálezová zpráva

-

Nálezové okolnosti

-

Artefakt je inventován jako obsah velatického objektu odkrytého roku 1927.

Uložení:

MZM Rebešovice

Analýza ŠI a obrazová dokumentace

DTB	surovina	kvalita suroviny	typ	určení	uložení
2450	KL I	jemná/kvalitní	BÚ s KT + PB		MZM Rebešovice, ič. Pa 160/79

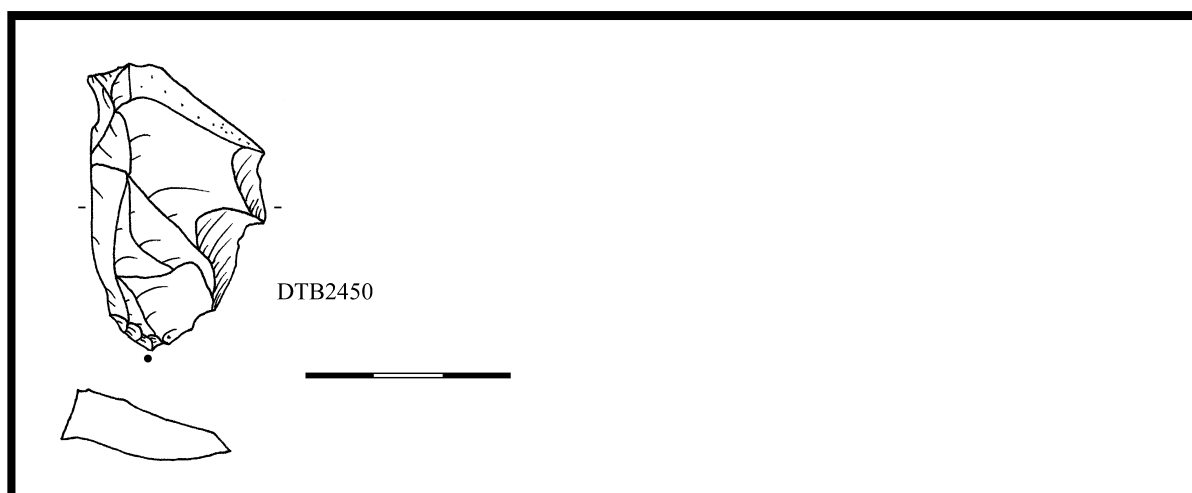

OSLAVANY „Pod Kuklou“ (o. Brno venkov) SPP/HO

Literatura

-

Nálezová zpráva

NZ 1735/46 AÚB

Nálezové okolnosti

Nálezová zpráva zmiňuje, že V. Čepka našel na panském poli Pod Koblihem „u duba“ kus bronzu, závaží a střepy „slezského rázu“.

Soubor označený jako Oslavany – Pod Kuklou vykazuje charakteristiky industrie doby bronzové (častý výskyt růžové variety rohovce KL I, převaha řezných nástrojů – pilky, nože, srpovka, zoubky), rámcově zřejmě období popelnicových polí, nebo případně i halštatu. Další dva nálezy označené jako Oslavany – Nivka před Kuklou obsahují v evidenčních záznamech jméno V. Čepka (i.č. 62236-7).

Uložení:

MZM Rebešovice

Analýza ŠI a obrazová dokumentace

DTB	surovina	kvalita suroviny	typ	určení	poznámka k typu RN	uložení
2426	KL I	kvalitní	RN na BÚ	zoubky		MZM Rebešovice, ič. 153531
2427	KL II	jemná	opotřebený BÚ			MZM Rebešovice, ič. 153532
2428	KL II	jemná	opotřebený BÚ			MZM Rebešovice, ič. 153533
2429	KL I	jemná/kvalitní	opotřebený KÚ			MZM Rebešovice, ič. 153535
2430	KL I	kvalitní	BÚ s PB			MZM Rebešovice, ič. 153536
2431	KL I	kvalitní/jemná	BÚ s KB/PB			MZM Rebešovice, ič. 153537
2432	KL II	jemná	BÚ			MZM Rebešovice, ič. 153538
2433	KL I	kvalitní	reparační BÚ			MZM Rebešovice, ič. 153539
2434	KL I	kvalitní	RN na SÚ s KB + PB	zoubky		MZM Rebešovice, ič. 153540
2435	KL I	kvalitní/jemná	RN na BÚ	škrabadlo	v/š 0,25	MZM Rebešovice, ič. 153542
2436	KL I	kvalitní/jemná	RN na BÚ	zoubky	s kort. středem	MZM Rebešovice, ič. 153543
2437	KL I	jemná	BÚ			MZM Rebešovice, ič. 153544
2438	KL I	kvalitní	MR na KÚ s KB			MZM Rebešovice, ič. 153545
2439	KL II	jemná	BÚ			MZM Rebešovice, ič. 153546
2440	KL I	jemná	BÚ s PB			MZM Rebešovice, ič. 153547
2441	KL I	jemná	opotřebený BÚ	dlátko		MZM Rebešovice, ič. 153548
2442	KL I	kvalitní	opotřebený BÚ s PB	neretušovaný nůž	s PB	MZM Rebešovice, ič. 153549
2443	KL I	kvalitní/jemná	PÚ			MZM Rebešovice, ič. 153550
2444	KL I	kvalitní	opotřebený BÚ s PB	neretušovaný nůž	s PB	MZM Rebešovice, ič. 153551
2445	KL II	jemná	RN na BÚ s PB	pilka	příčná, unifaciální, s RB	MZM Rebešovice, ič. 153552
2446	KL I	kvalitní	SÚ s KT			MZM Rebešovice, ič. 153553
2447	KL I	kvalitní/jemná	MR na SÚ	pilka	bifaciální, s RB, zlomek	MZM Rebešovice, ič. 153554
2448	KL I	kvalitní	RN na SÚ s KB	dlátko		MZM Rebešovice, ič. 62236?
2449	KL I	kvalitní	RN na BÚ	srpovka (lesk BL)	s krátkou prac. hranou	MZM Rebešovice, ič. 62237?

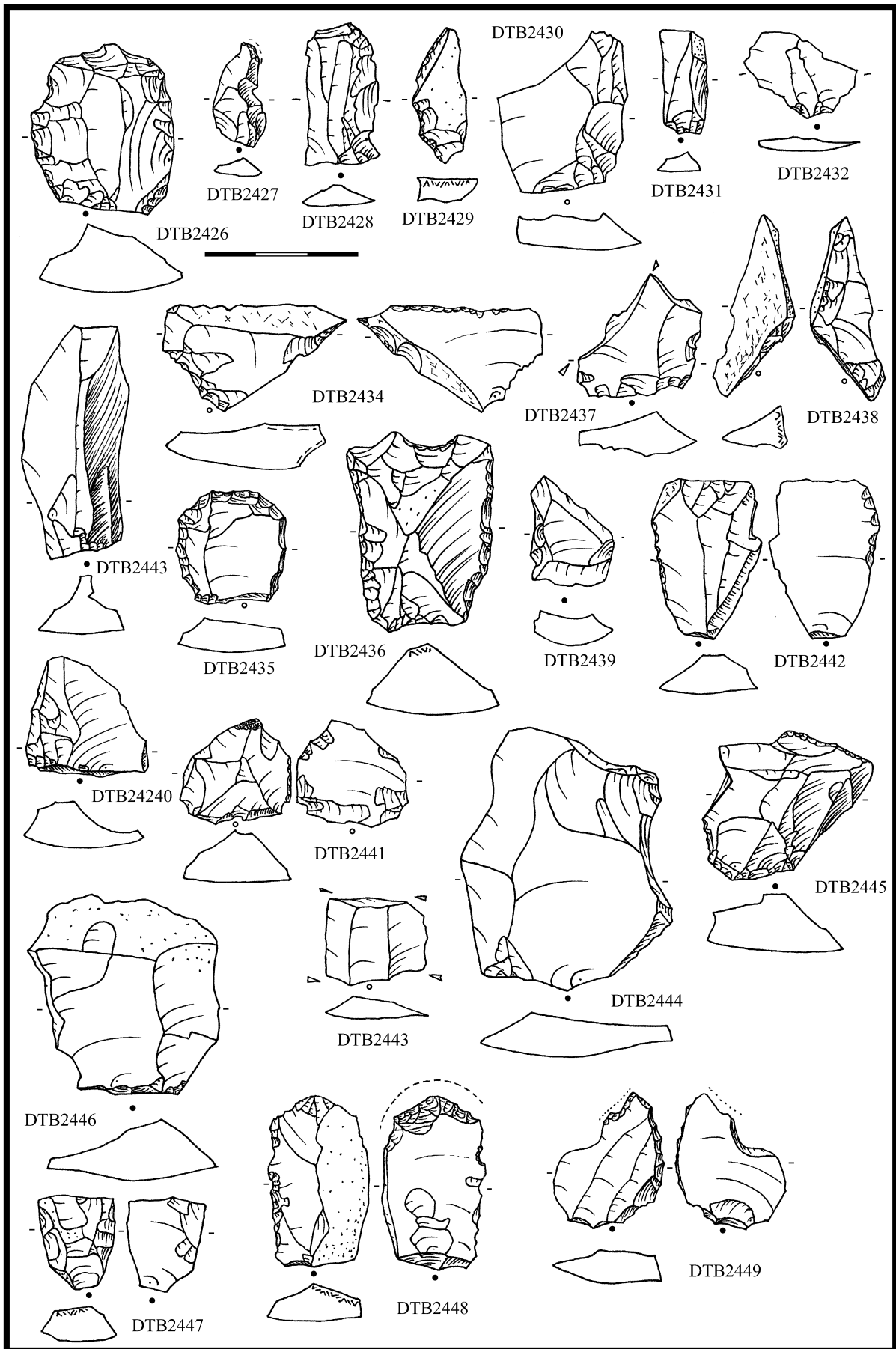

OSLAVANY „neznámá trat“ (o. Brno venkov) HO

Literatura

-

Nálezová zpráva

-

Nálezové okolnosti

Artefakt je inventován jako obsah horákovské jámy. Jde o jádro s kombinací dvou exploatačních postupů – objemového s paralelní těžbou a plochého s dvojpodstavovou těžbou.

Uložení:

MZM Rebešovice

Analýza ŠI a obrazová dokumentace

DTB	surovina	kvalita suroviny	typ	určení	uložení
2451	KL I	kvalitní	jádro	obj. 1podst. paralel. + ploché 2podst. úštěpové	MZM Rebešovice, ič. Pa 150/79

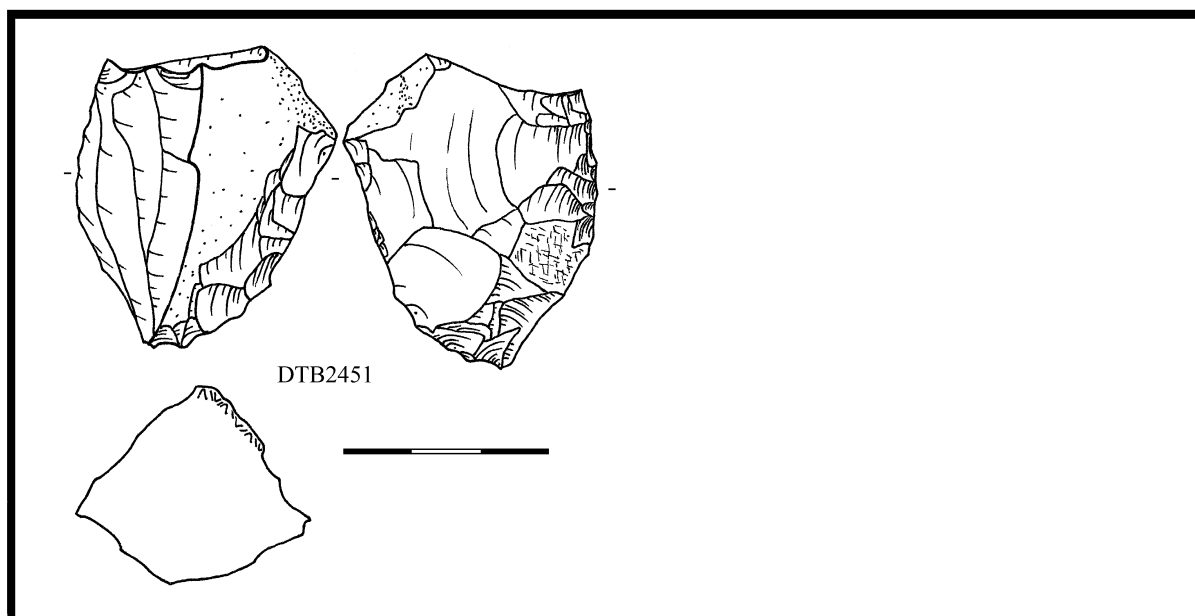

OSTROŽSKÁ NOVÁ VES „Oráčiny“ (o. Uherské Hradiště) SL

Literatura

-

Nálezová zpráva

Novotný, J. NZ398/86 AÚB

Nálezové okolnosti

Na trati Oráčiny bylo záchranným výzkumem při stavbě vodovodu roku 1984 odkryto 10 objektů slezské kultury, pozdní doby římské a doby stěhování národů. Štípaná industrie není zmíněna.

Analyzované artefakty byly zainventovány roku 1964 (Pa12/64). Vzhledem k intencionalitě použití a morfotypologii, a vzhledem k tomu, že na poloze není zjištěno starší osídlení, jsou řazeny do kontextu slezské kultury.

Uložení:

MZM Rebešovice

Analýza ŠI a obrazová dokumentace

DTB	surovina	kvalita suroviny	typ	určení	uložení
2452	SGS	velmi jemná	RN na BÚ	dlátko	MZM Rebešovice, ič. 133078
2453	drahanský křemenec	vhodná	opotřeбенý SÚ	dlátko	MZM Rebešovice, ič. 133079

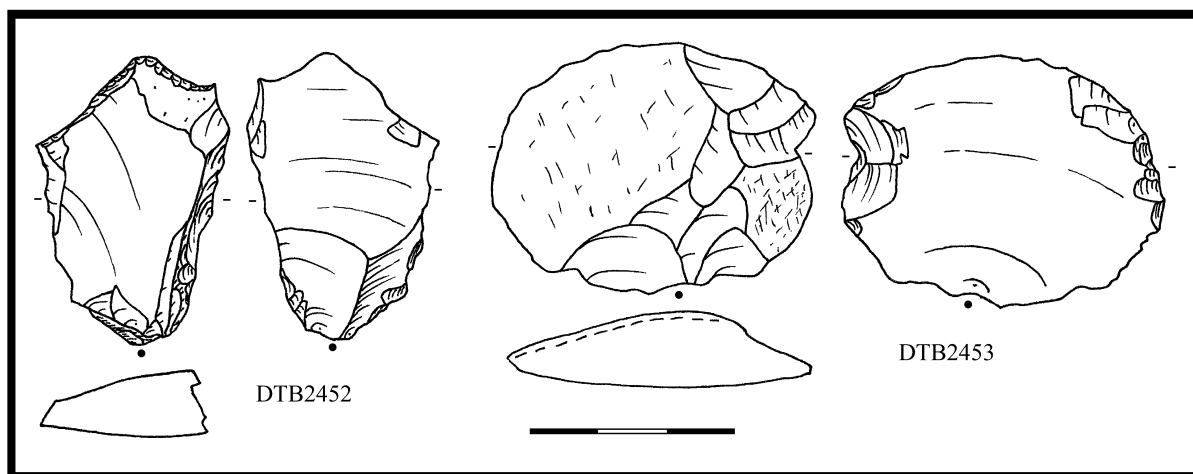

OTASLAVICE „Zámecké čtvrtě“ (o. Prostějov) ÚK/SMK

Literatura

-

Nálezová zpráva

Stuchlík, S. NZ2255/71 AÚB

Nálezové okolnosti

S. Stuchlík uvádí nález z roku 1957 jako hrob středodunajské mohylové kultury. Měl obsahovat koflík se spálenými kůstkami, nožku z nádoby, bronzový kroužek a pukličku, část kamenného sekeromlatu a dva rohovcové úštěpy.

V muzeu byly dohledány dva kusy štípané industrie, ovšem inventované jako únětické. První (i.č. 7208) označený Otaslavice – zámecké čtvrtě (DTB2488) je zapsán jako výbava žárového hrobu s únětickou keramikou, bronzovou spirálkou a pukličkou, přesleny, štípanou a broušenou industrií. Druhý (s předcházejícím i.č. 7207) je označen jako Otaslavice – hliník u váhy za vesnicí (DTB2480) a záznam inventáře objektu je identický s obsahem již zmíněného hrobu. Taková náhoda je nepravděpodobná, téměř s jistotou jde o druhý ze štípaných artefaktů onoho žárového hrobu.

Uložení:

Muzeum Prostějovska Prostějov

Analýza ŠI a obrazová dokumentace

DTB	surovina	kvalita sur.	typ	určení	uložení
2480	drahanský křemenec	kvalitní	jádro	ploché, bifaciální, dostředné, úštěpové	Muzeum Prostějov ič.007207
2488	SGS	jemná	VÚB		Muzeum Prostějov ič. 007208

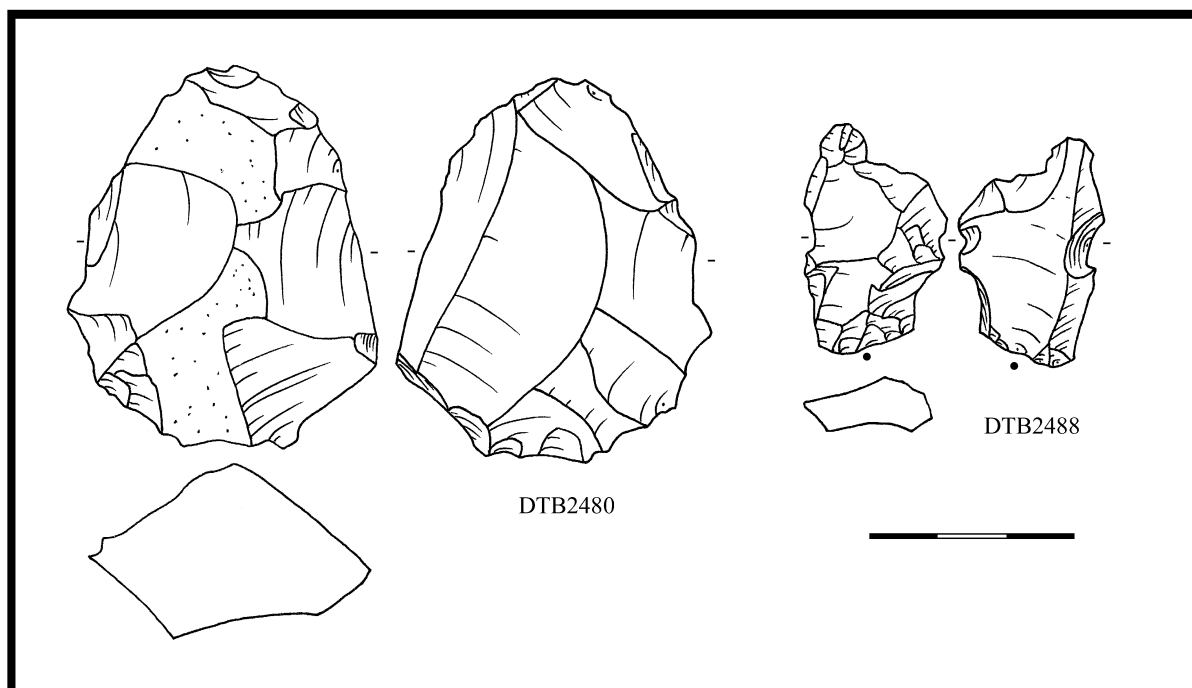

OTNICE „Bytový dům ve Školní ulici“ (o. Vyškov) SMK

Literatura

-

Nálezová zpráva

Koš, P. NZ 121/96 ÚAPP

Nálezové okolnosti

Při stavebních pracích byly zachyceny dva sídlištní objekty SMK, zřejmě na okraji předpokládaného sídliště. V objektu 500/96 byla zjištěna keramika SMK, štípaná industrie (inv. č. 100/7) a zvířecí kosti. Také z povrchových vrstev mimo objekty pochází keramika SMK a rohovcová sekerka (inv. č. 1/7). Místo ní byl ale v depozitáři pod stejným inv. číslem zjištěn jen amorfní přepálený zlomek rohovcového úštěpu (1x1 cm).

Uložení:

Muzeum Vyškovska Vyškov

Analýza ŠI a obrazová dokumentace

DTB	surovina	kvalita suroviny	typ	určení	uložení
2124	SGS	jemná	RN na SÚ	zoubky	Vyškov muzeum, 31/96-100/7

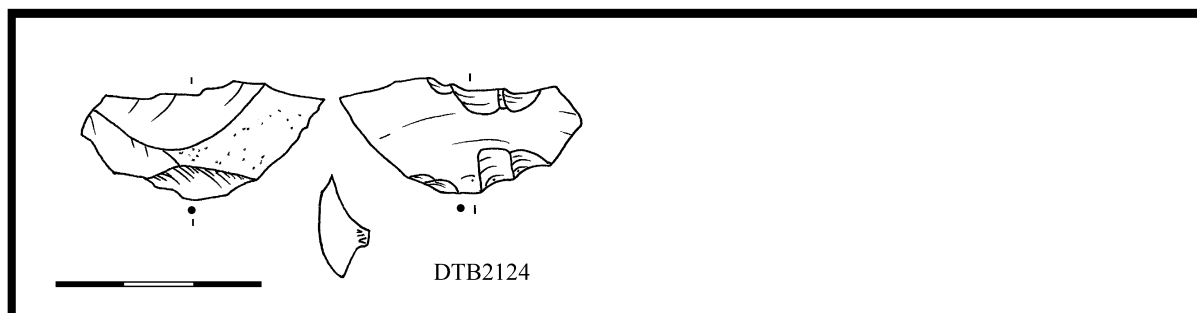

PAVLOV „cihelna“ (o. Břeclav) ÚK

Literatura

-

Nálezová zpráva

-

Nálezové okolnosti

Z objektů 504 a 505 z únětického sídliště pochází štípaná industrie. Jeden z artefaktů je nejspíše paleolitickou intruzí (DTB2178).

Uložení:

Muzeum Nový Jičín

Analýza ŠI a obrazová dokumentace

DTB	objekt	surovina	kvalita suroviny	typ	určení	uložení
2175	obj. 505	KL I	kvalitní	jádro na BÚ	ploché, unifac., 1podst., úštěpové	Nový Jičín muzeum, A/M505-IV/77
2176	obj. 504	KL I	jemná	opotř. SÚ s KB	dlátka	Nový Jičín muzeum, A/M504-IV/77
2177	obj. 504	KL I	kvalitní	KÚ		Nový Jičín muzeum, A/M504-IV/77
2178	?	SGS	jemná	mikrojádru	tužkovité, čepelové, 2podstavové	Nový Jičín muzeum, A/M?-IV/77
2179	?	KL I	kvalitní/jemná	RN na BÚ s KB	srpovka, bifaciální s RB, lesk BL	Nový Jičín muzeum, A/M?-IV/77

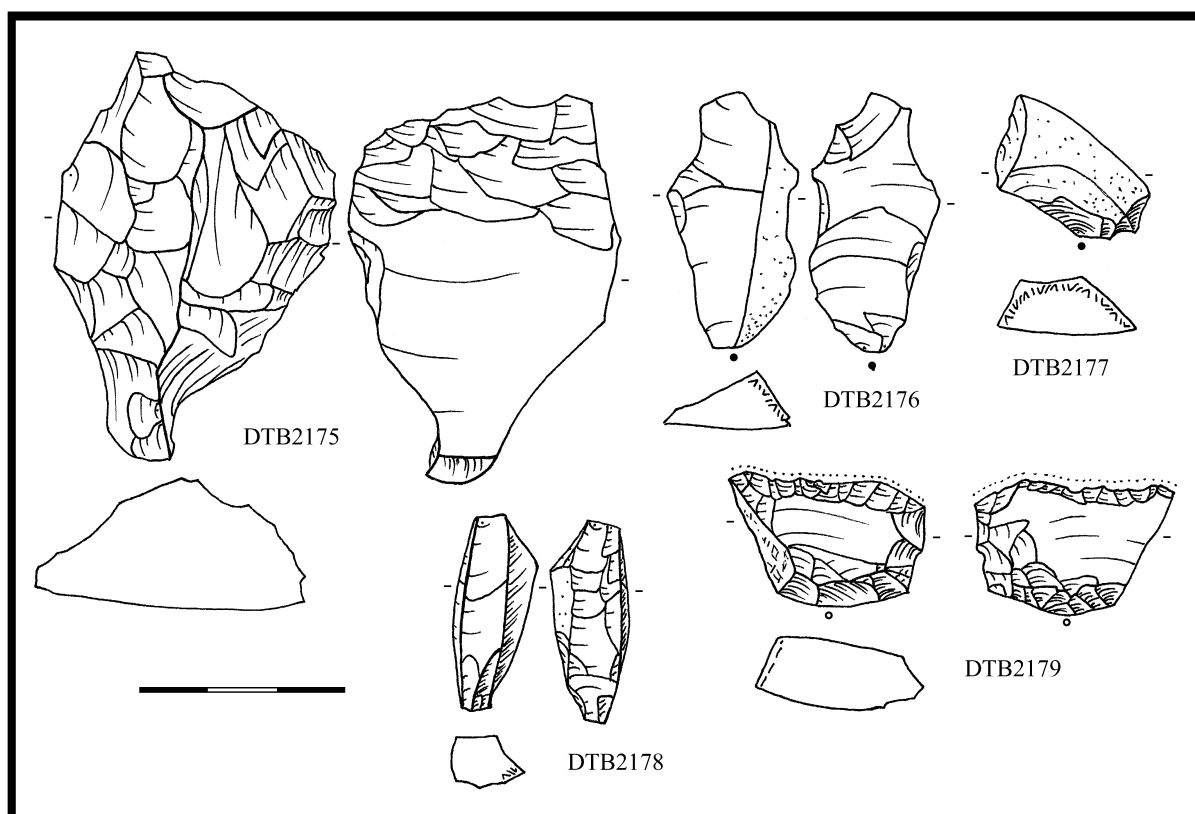

PLAVČE/PLAVEČ (o. Znojmo) HO

Literatura

TIHELKA, K. 1953: Moravská únětická pohřebiště, PA XLIV-2, 229-328, zvl. s. 303.

PODBORSKÝ, V. 1968: Archeologický průzkum na „Šancích“ u Plavče v letech 1964-1966, SbPFFBU E 13, 99-115

Nálezová zpráva

Knor, A. NZ916/48 AÚB

Kalousek, F. NZ1448/51 AÚB

Ondráček, J. NZ254/67 AÚB

Nálezové okolnosti

Tihelka 1953 a Ondráček v nálezové zprávě uvádí únětický/časné únětický kostrový hrob z nějž je v JM Znojmo uložena miska, amfórka, hrnek a pazourková dýka K analýze neposkytnuto.

Podborský (1968, 102) při výzkumu hradiska zjistil rohovecový ústěp v sondě I-A na akropoli, v místech mohylovitého útvaru v jejím centru. Pod vrstvou lesního humusu se nacházela uměle vytvořená elipsovitá kupa složená z kamenů, která již nasedala přímo na rostlé skalní podloží. Ústěp a 2 atypické střepy byly nalezeny při rozebírání kupy.

V JM Znojmo byly zjištěny celkem 4 ks štípané industrie, všechny podle knih datované do období horákovské kultury. Šlo o škrabadlo z povrchového sběru (A 7069), srpovku z „jámy na jižním svahu“ objevenou dne 29.7. 1955 (A 7392), štípač z povrchové vrstvy sondy I-A (A7109) a retušovaný hrot ze sondy 1-jd (A 7789).

Uložení: ÚK, HO v JM Znojmo, PO snad soukromá sbírka p. Hrbka z Plenkovic

Analýza ŠI a obrazová dokumentace

DTB	objekt	surovina	kvalita suroviny	typ	určení	uložení
253	povrchový sběr	KL II	jemná	KÚ		JM Znojmo, A 7069
254	sonda Ia povrch	KL I	kvalitní	RN na KÚ	zobec	JM Znojmo, A 7109
255	jáma na J. svahu 1955	KL I	jemná	RN na L	srpovka, unifac. s RB, lesk BL	JM Znojmo, A 7392
256	sonda 1-jd	KL I	kvalitní	opotřeбенý BÚ		JM Znojmo, A 7789

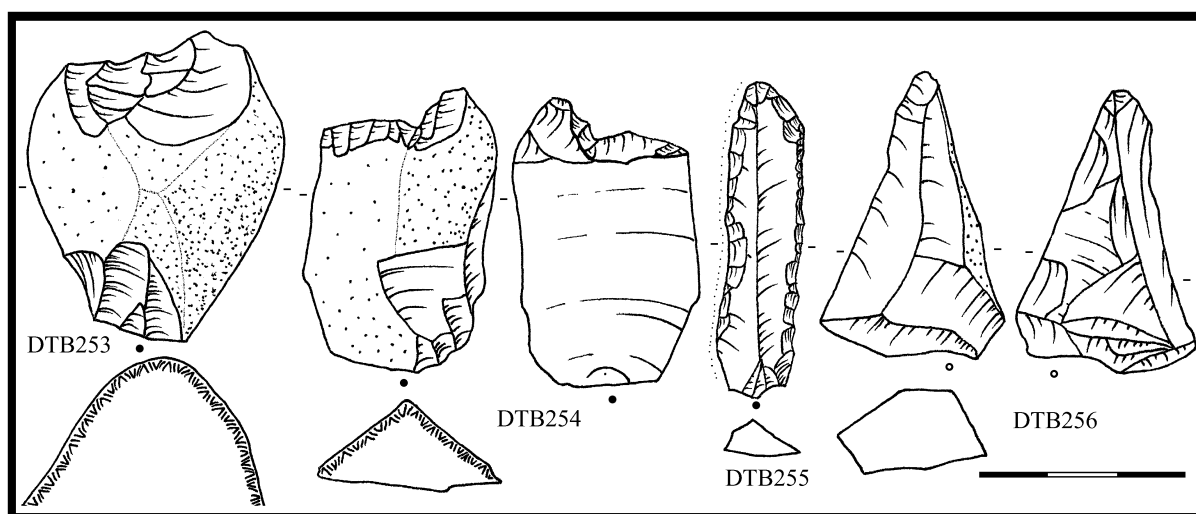

PŇOVICE „Dvůr Papůvka“ (o. Olomouc) PLAT

Literatura

-

Nálezová zpráva

NZ1788/1970 AÚB

NZ1055/00 AÚB

Nálezové okolnosti

V blízkosti dvora Papůvka jsou nalézány platěnické střepy. Pozdější výzkum J. Vrány a V. Prečanové potvrdil přítomnost platěnického a středověkého sídliště bez starších intruzí. Analyzované artefakty jsou darem p. Novotného.

Uložení:

Vlastivědné muzeum Olomouc

Analýza ŠI a obrazová dokumentace

DTB	surovina	kvalita suroviny	typ	určení	uložení
367	SGS	jemná	reparační BÚ	reparace těžní plochy z boku	Vlastivědné muzeum Olomouc, A 79528-37
368	SGS	jemná	PÚ		Vlastivědné muzeum Olomouc, A 79528-37

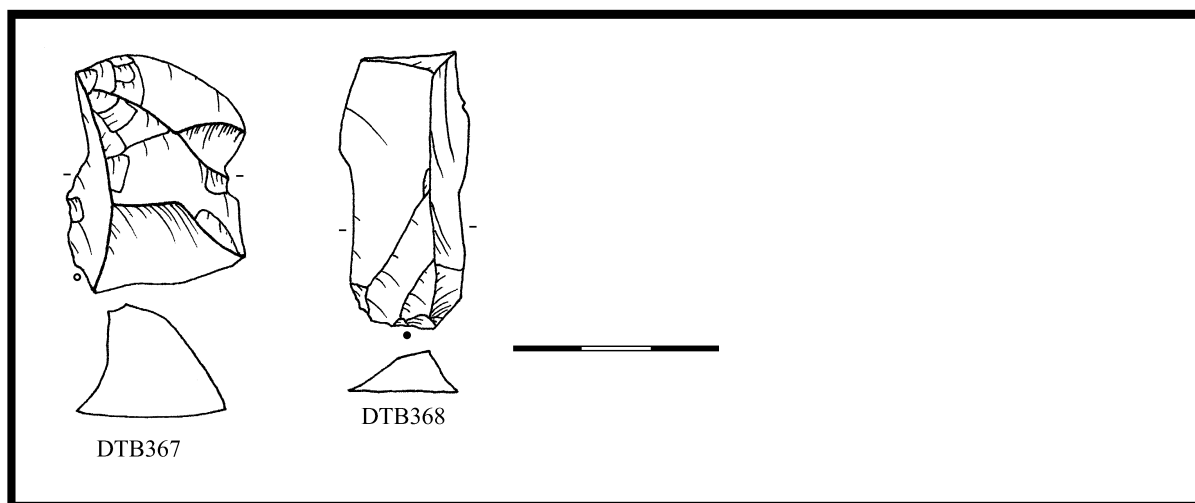

PODOLÍ I a III „rekonstrukce plynovodu Brno Vyškov (o. Brno venkov) ÚK

Literatura

-

Nálezová zpráva

Vitula, P.NZ 16/93 ÚAPP

Nálezové okolnosti

V poloze Podolí I byl zjištěn sídlištní objekt 1/I únětické kultury. Tmavá výplň s drobkami mazanice a drobnými uhlíky (kontext 103) obsahovala keramiku ÚK a štípanou industrii (přír. č. 16/93-103).

Poloha Podolí III zahrnovala celkem 10 objektů (1: DSN, 2-4: LnK, 5 a 7-10: ÚK, 6: DŘ).

V objektu 5/III - zásobní jámě s tmavou výplní s mazanicí a uhlíky (kontext 125) - se nacházela keramika ÚK a štípaná industrie (přír. č. 16/93-125).

Objekt 9/III byl zásobní jámou s kostrovým pohřbem (kontext 132 a 800). K obsahu zásobní jámy byla přiřazena keramika ÚK, mazanice, 17 zvířecích kostí, 6 lastur a 4 kusy štípané industrie (přír. č. 16/93-132). Ke kostrovému silně skrčenému pohřbu náležely měděné šperky (2 vlasové ozdoby, jehlice a spirálka), hrnek a mísa, kamenné obložení skeletu.

Uložení:

Muzeum Vyškovska Vyškov

Analýza ŠI a obrazová dokumentace

DTB	lokalita	objekt	surovina	kvalita sur.	typ	určení	uložení
2125	Podolí I	obj. 1	KL I	kvalitní	BÚ		Vyškov muzeum, 16/93-103
2126	Podolí III	obj. 5	KL I	kvalitní	BÚ		Vyškov muzeum, 16/93-125
2127	Podolí III	obj. 9	KL I	kvalitní	RN na BÚ	škrabadlo v/š 0,31	Vyškov muzeum, 16/93-132a
2128	Podolí III	obj. 9	KL I	vhodná	SÚ s KB		Vyškov muzeum, 16/93-132b
2129	Podolí III	obj. 9	KL II	jemná	opotř. BÚ s Pboky	dlátka	Vyškov muzeum, 16/93-132c
2130	Podolí III	obj. 9	KL II	jemná	BÚ		Vyškov muzeum, 16/93-132d

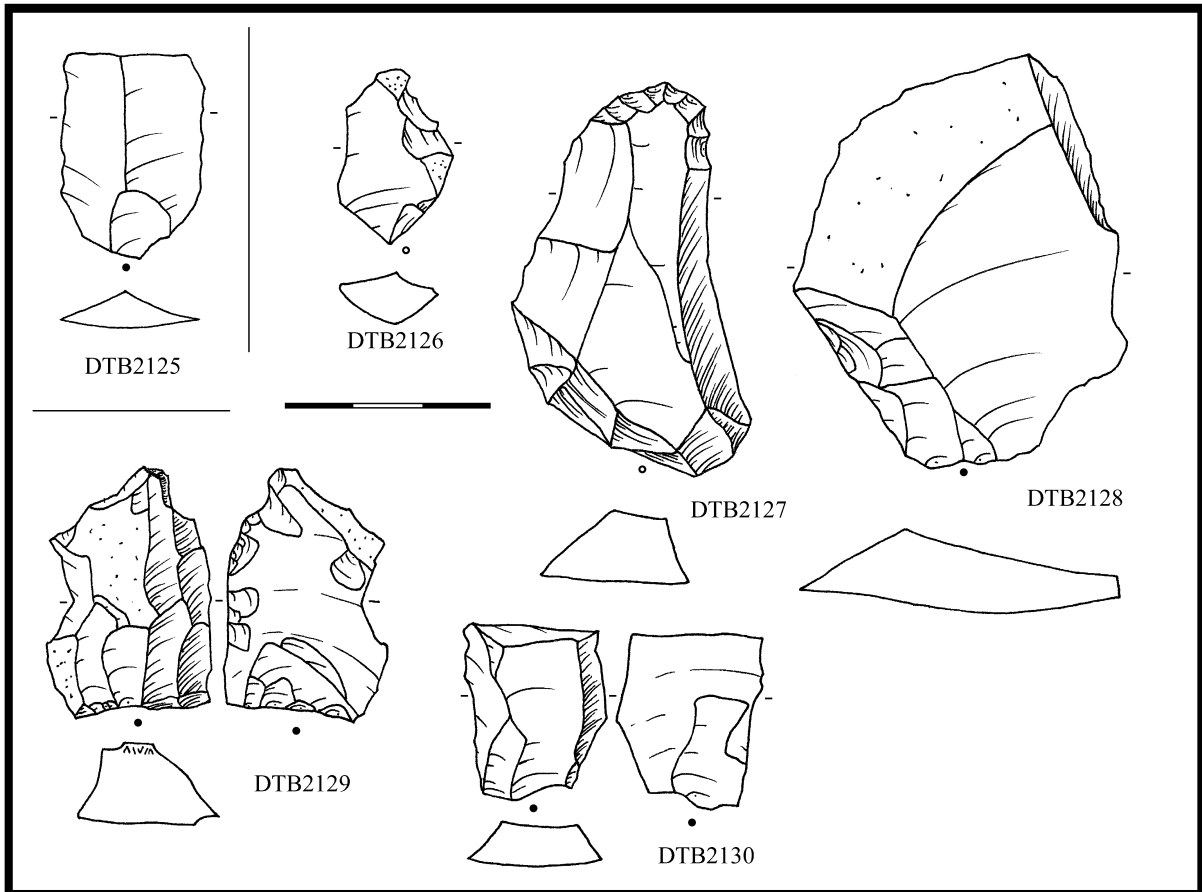

POHOŘELICE „Nová louka – obchvat I“ (o. Prostějov) (ST.BR?) HO

Literatura

Nálezová zpráva

Geisler, M. NZ 6/94, NZ31/98 ÚAPP

Nálezové okolnosti

Při záchranném výzkumu na stavbě přeložky silnice Pohořelice-Přibice bylo zjištěno intenzivní pravěké osídlení. Lokality se nachází v rovinném terénu, v nadmořské výšce kolem 180 m. Vedle objektů KKK a KZP bylo zjištěno množství sídlištních jam z období únětické, věteřovské, velatické a horákovské kultury, sporadické jsou doklady osídlení z latěnu, době římské a velkomoravské. Identifikovány byly obytné objekty (chaty) únětické, velatické a horákovské. V řadě z jam i domů byla zjištěna štípaná industrie, ve třech ze zjištěných čtyř horákovských chat byla štípaná industrie, v jediné zjištěné laténské chatě rovněž.

Objekt č. 509 byl kruhová sídlištní jáma se svislými stěnami a plochým dnem, o průměru 140 cm a hloubce 45 cm. Obsahoval únětickou keramiku, štípanou industrii – pilku, zvířecí kosti a lastury (inv. č. 6/94-110).

Objekt č. 510 byla laténská chata(?) jen částečně prozkoumaná, proto nebyly zjištěny rozměry ani celkový půdorys. Stěny byly šikmé a dno ploché s jednou kúlovou jamkou v odkrytém prostoru. Obsahovala laténskou keramiku, štípanou industrii a zvířecí kosti (inv. č. 6/94-111).

Objekt č. 512 byla kruhová zásobní jáma s konkávními stěnami a plochým dnem, o průměru 150 cm a hloubce 130 cm. Obsahovala keramiku doby římské, štípanou industrii, mazanici a zvířecí kosti (inv. č. 6/94-113).

Objekt č. 520 byla kruhová zásobní jáma s nálevkovitým hrdlem, silně podhloubenými stěnami a plochým dnem, s průměrem 145 cm a hloubkou 75 cm. Obsahovala keramiku LPP, štípanou industrii, deformovanou trubičku z bronzového plechu a zvířecí kosti (inv. č. 6/94-121).

Objekt č. 524 byla obdélná zemnicová chata horákovské kultury se svislými či stupňovitými stěnami a plochým dnem, o rozměrech 600x420x170 cm. Existence kúlových jamek nemohla být ověřena. Výplň obsahovala horákovskou keramiku, štípanou industrii, střepová kolečka, hliněná závaží, mazanici, kostěnou a broušenou industrii a zvířecí kosti (inv. č. 6/94-125).

Objekt č. 526 byla obdélná zemnicová chata horákovské kultury se šikmými, svislými i sklípkovitě podhloubenými stěnami a plochým dnem, s rozměry 480x280x160 cm. Výplň obsahovala horákovskou keramiku, štípanou industrii, sadu hliněných závaží jako pozůstatek vertikálního stavu, zvířecí kosti a lastury (inv. č. 6/94-127).

Objekt č. 527 byla nepravidelně kruhová jáma žárového hrobu velatické kultury s mírně konkávními stěnami plynule přecházejícími v ploché dno. Měla průměr 140 cm a hloubku 30 cm a obsahovala velatickou keramiku, štípanou industrii, mazanici, zvířecí kosti a lastury (inv. č. 6/94-128).

Objekt č. 545 byla kruhová zásobní jáma se šikmými stěnami a plochým dnem, s průměrem 200 cm a hloubkou 70 cm. Obsahovala velatickou keramiku, štípanou industrii, hliněná závaží, střepové kolečko a zvířecí kosti (inv. č. 6/94-146).

Objekt č. 546 byla obdélná zemnicová chata horákovské kultury se šikmými až podhloubenými stěnami a plochým dnem s množstvím kúlových jamek, s rozměry 380x260x140 cm. Výplň obsahovala horákovskou keramiku, štípanou industrii, kostěnou industrii, zvířecí kosti a lastury (inv. č. 6/94-147).

Objekt č. 579 byl prvoúhle lomený základový žlab na Z a S straně únětického domu č. V, se šikmými stěnami a plochým dnem, o rozměrech 860 (S rameno)/1150 (Z rameno)x 20-50 x

max. 25 cm. Obsahoval únětickou keramiku, štípanou industrii, zvířecí kosti a lastury (inv. č. 6/94-180).

Objekt č. 619 byla kruhová zásobní jáma s nízkým válcovitým hrdlem a podhloubenými stěnami a plochým dnem, s průměrem 150 cm a hloubkou 65 cm. Obsahovala únětickou keramiku a štípanou industrii (inv. č. 6/94-220).

Objekt č. 620 byla nepravidelně kruhová zásobní jáma s konkávními stěnami a plochým dnem, o průměru 310 cm a hloubce 135 cm. Obsahovala únětickou keramiku, štípanou industrii a zvířecí kosti (inv. č. 6/94-221).

Objekt č. 643 byla kruhová sídlištní jáma se šikmými stěnami a plochým dnem, o průměru 80 cm a hloubce 12 cm. Obsahovala věteřovskou keramiku a štípanou industrii (inv. č. 6/94-244).

Objekt č. 680 byla kruhová zásobní jáma s vysokým nálevkovitým hrdlem, šikmo podhloubenými stěnami a plochým dnem, s průměrem 170 cm a hloubkou 90 cm. Obsahovala únětickou keramiku, štípanou industrii, hliněné závaží a zvířecí kosti (inv. č. 6/94-281).

Objekt č. 691 byla nepravidelně kruhová sídlištní jáma s mírně podhloubenými a svislými stěnami a plochým dnem, o průměru 240 cm a hloubce 90 cm. Obsahovala únětickou keramiku, štípanou industrii a broušenou industrii (inv. č. 6/94-292).

K analýze byly poskytnuty pouze artefakty z horákovských zemnic (obj. 524, 526 a 546). Charakter industrie je blízký industrii starší doby bronzové, nicméně tyto charakteristiky vykazují na jižní Moravě dlouhodobé přežívání.

Uložení: dle NZ prý Regionální muzeum Mikulov, ale nenalezeno/nepředáno

Analýza ŠI a obrazová dokumentace

DTB	objekt	surovina	kvalita suroviny	typ	určení	uložení
119	obj. 524 (HO)	KL I	kvalitní	reparační BÚ	úštěp z boku podstavy	ÚAPP 1994
120	obj. 526 (HO)	KL I	kvalitní/jemná	RN na SÚ	tzv. hrubší pilka, bifaciální, s RB	ÚAPP 1994
121	obj. 526 (HO)	KL I	kvalitní	BÚ s PB		ÚAPP 1994
122	obj. 526 (HO)	KL I	kvalitní/jemná	SÚ s KB		ÚAPP 1994
123	obj. 546 (HO)	křemenec	nevhodná	zlomek jádra	amorfní, nepravidelné, úštěpové	ÚAPP 1994

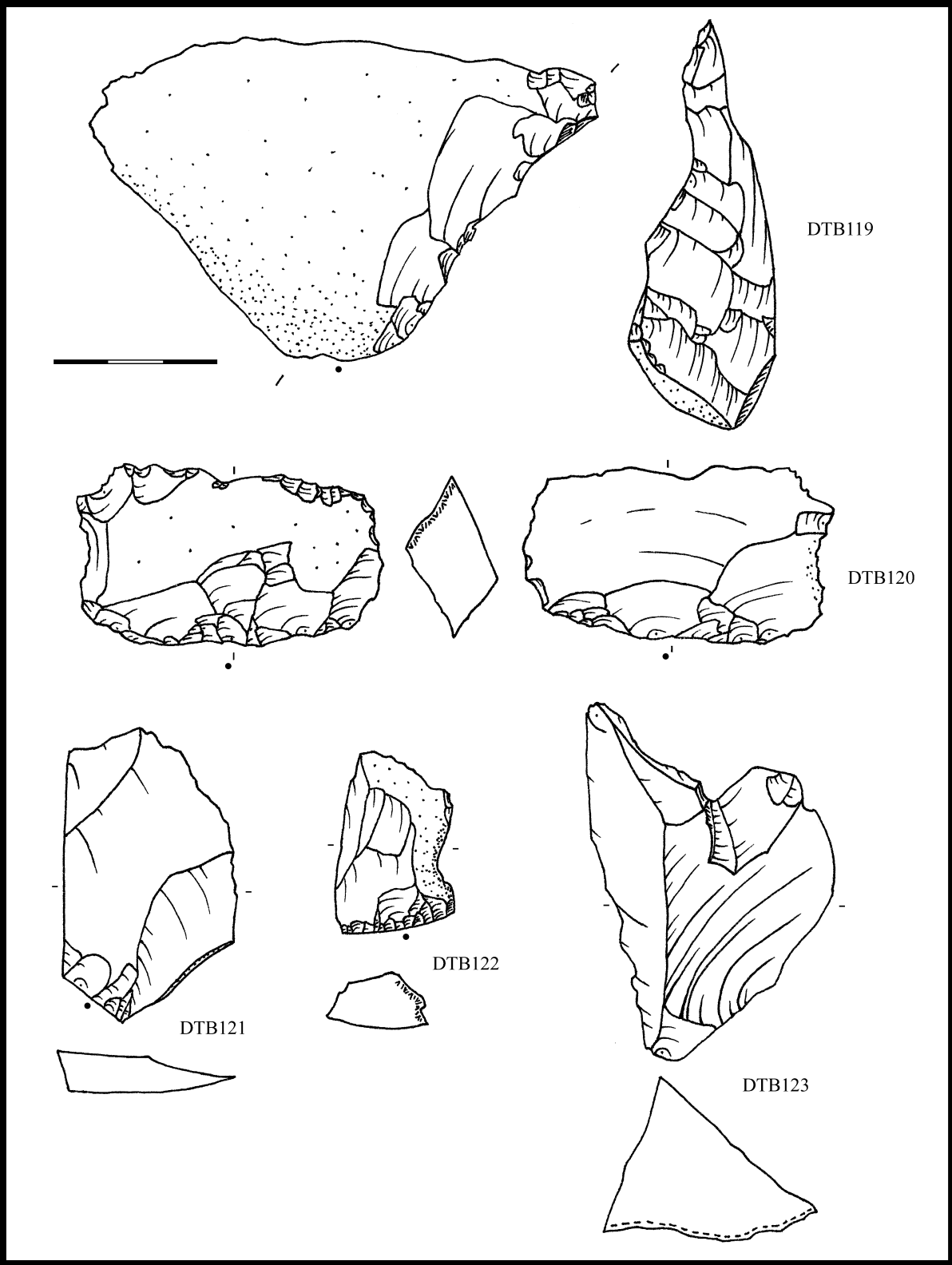

POPOVICE U RAJHRADU „kanalizace 1998“ (o. Brno venkov) SMK

Literatura

-

Nálezová zpráva

-

Nálezové okolnosti

Artefakt je inventován jako obsah objektu 507 středodunajské mohylové kultury.

Uložení:

Muzeum Brno venkov, Šlapanice

Analýza ŠI a obrazová dokumentace

DTB	surovina	kvalita suroviny	typ	určení	uložení
2220	KL II	jemná	reparační BÚ	tableta, reparační podstava	Šlapanice muzeum, 83/97-507/2



PRUŠÁNKY „hliník na obecním pastvisku“ (o. Hodonín) ÚK

Literatura

TIHELKA, K. 1953: Moravská únětická pohřebiště, PA XLIV-2, 229-328, zvl. s. 304.
ČERVINKA, I. L. 1902: Morava za pravěku. Brno, 172

Nálezová zpráva

Tihelka, K. NZ1108/51 AÚB

Nálezové okolnosti

Roku 1894 zjistil učitel Šmolc únětické hroby s keramikou, bronzovými předměty, pazourkovou šipkou a kostěnou industrií. Později objevil v hliníku další tři hroby. Z nich kromě kosterního materiálu pochází keramika, zlomky bronzových náramků, kostěná jehla, pazourková a kostěná šipka. Zmiňovaná šipka je ve skutečnosti drobné vějířovité škrabadlo (má triangulární tvar vzdáleně připomínající šipku). Na tomto případě je zjevné, že spoléhání na určení předchozích badatelů, bez studia z autopsie, je ošemetné. Například J. Kopacz uvádí nález podle Tihelkovy zprávy jako šipku.

Hojná štípaná industrie pochází z nedalekého slovanského pohřebiště, k analýze však nebyla zapůjčena, nelze tedy říci nic o jejím původu.

Uložení:

MZM Rebešovice

Analýza ŠI a obrazová dokumentace

DTB	surovina	kvalita sur.	typ	určení	poznámka k určení	uložení
2373	KL II	jemná	RN na BÚ	reutilizace škrabadla	novější DL retuš do plochy	MZM Rebešovice, ič. 53993

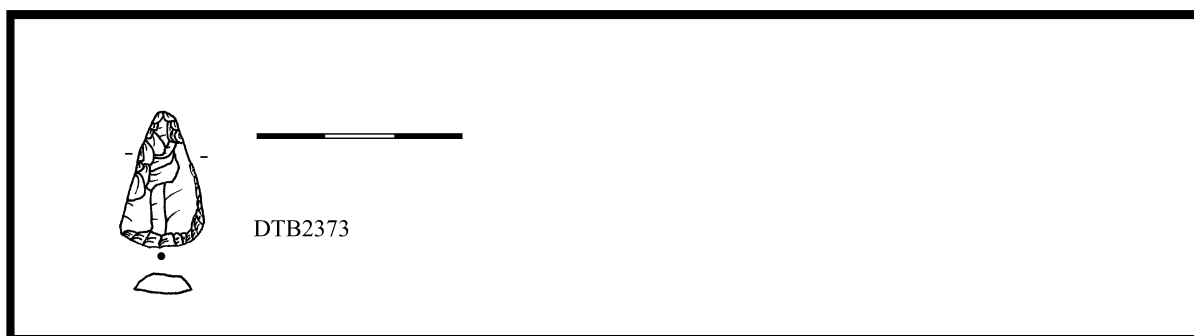

PŘIBICE „obec/cesta v obci“ (o. Břeclav) ÚK

Literatura

ONDRÁČEK, J. 1971: Únětická jáma s kostrou z Přibic. PV 1969, 10-12.

Nálezová zpráva

Ondráček, J. NZ1050/70 AÚB

Nálezové okolnosti

Asi 100m jižně až jihozápadně od hřbitova obce Přibice , na JZ svahu za domem č.p. 336, byla dne 24. 6. 1969 porušena únětická jáma. Oznamil ji V. Effenberger. Jáma byla téměř kruhová s rovným dnem. Sypká výplň obsahovala střepy a lastury. Asi 15cm nade dnem ležela při jižním okraji jámy silně skrčená kostra na levém boku. Ruce byly složeny s dlaněmi před obličejem. Kromě množství střepů byl přítomen i úštěp inv. č. 864-15/69.

Uložení:

MZM Rebešovice

Analýza ŠI a obrazová dokumentace

DTB	surovina	kvalita suroviny	typ	určení	uložení
2377	KL I	kvalitní	BÚ s Pboky		MZM Rebešovice, ič. 864-15/69

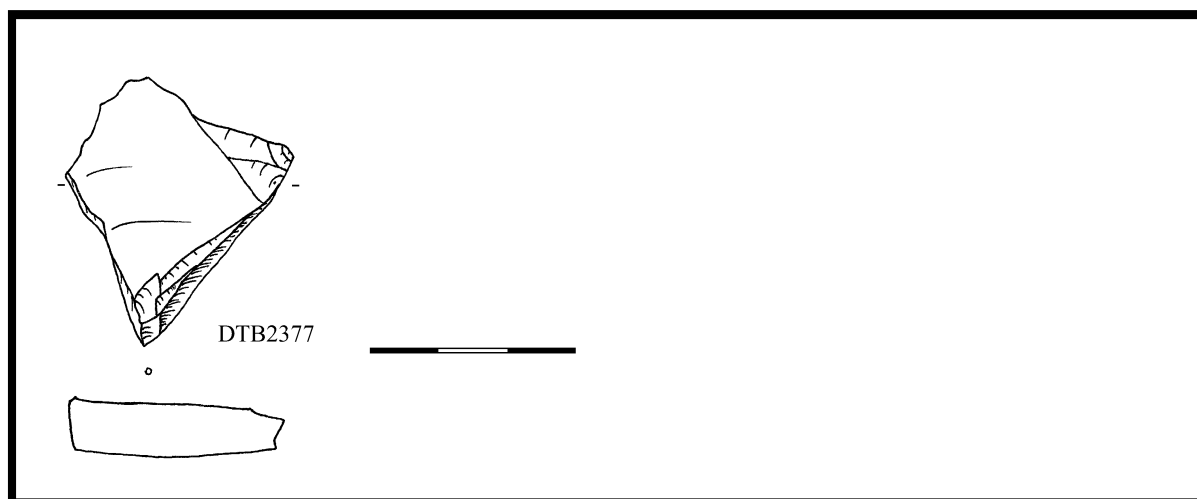

PUSTIMĚŘ „Melický potok“ (o. Vyškov) DŘ

Literatura

-

Nálezová zpráva

-

Nálezové okolnosti

Při výzkumu roku 1983 v objektu starší doby římské zjištěna štípaná industrie A 5862.

Uložení: muzeum Vyškovska Vyškov

Analýza ŠI a obrazová dokumentace

DTB	surovina	kvalita suroviny	typ	uložení
2118	SGS	jemná	BÚ	Vyškov muzeum, A5862



RAJHRAD „intravilán“ (o. Brno venkov) ÚK

Literatura

-

Nálezová zpráva

-

Nálezové okolnosti

Dle evidence pochází artefakt z únětického hrobu 1 odkrytého J. Dezortem.

Uložení:

MZM Rebešovice

Analýza ŠI a obrazová dokumentace

DTB	surovina	kvalita suroviny	typ	určení	poznámka k určení	uložení
2375	brekcie KL II	jemná/velmi jemná	opotřebený BÚ s PB	zoubky	term. opotř. nebo retuš	MZM Rebešovice, ič. 95209

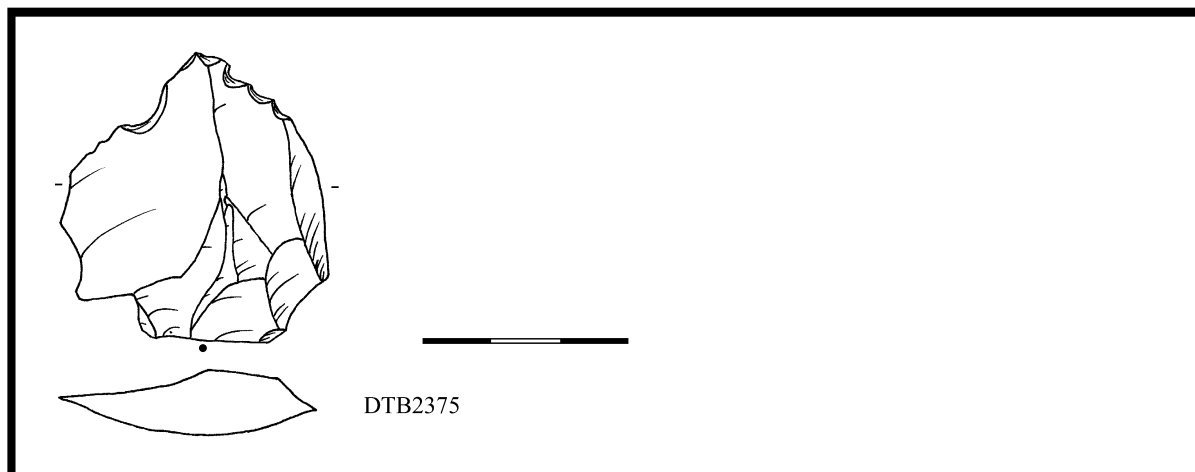

RAŠOVICE „U stohu a křížku“ (o. Vyškov) ÚK

Literatura

-

Nálezová zpráva

-

Nálezové okolnosti

Nález povrchovým sběrem, zřejmě pochází z nerozeznaného nebo rozrušeného hrobu.

Uložení:

Muzeum Slavkov

Analýza ŠI a obrazová dokumentace

DTB	surovina	kvalita suroviny	typ	určení	poznámka k určení	uložení
2155	SGS	jemná	RN na přiroz. zlomku	dýka	bifaciálně plošně ret.	Slavkov muzeum, A1501

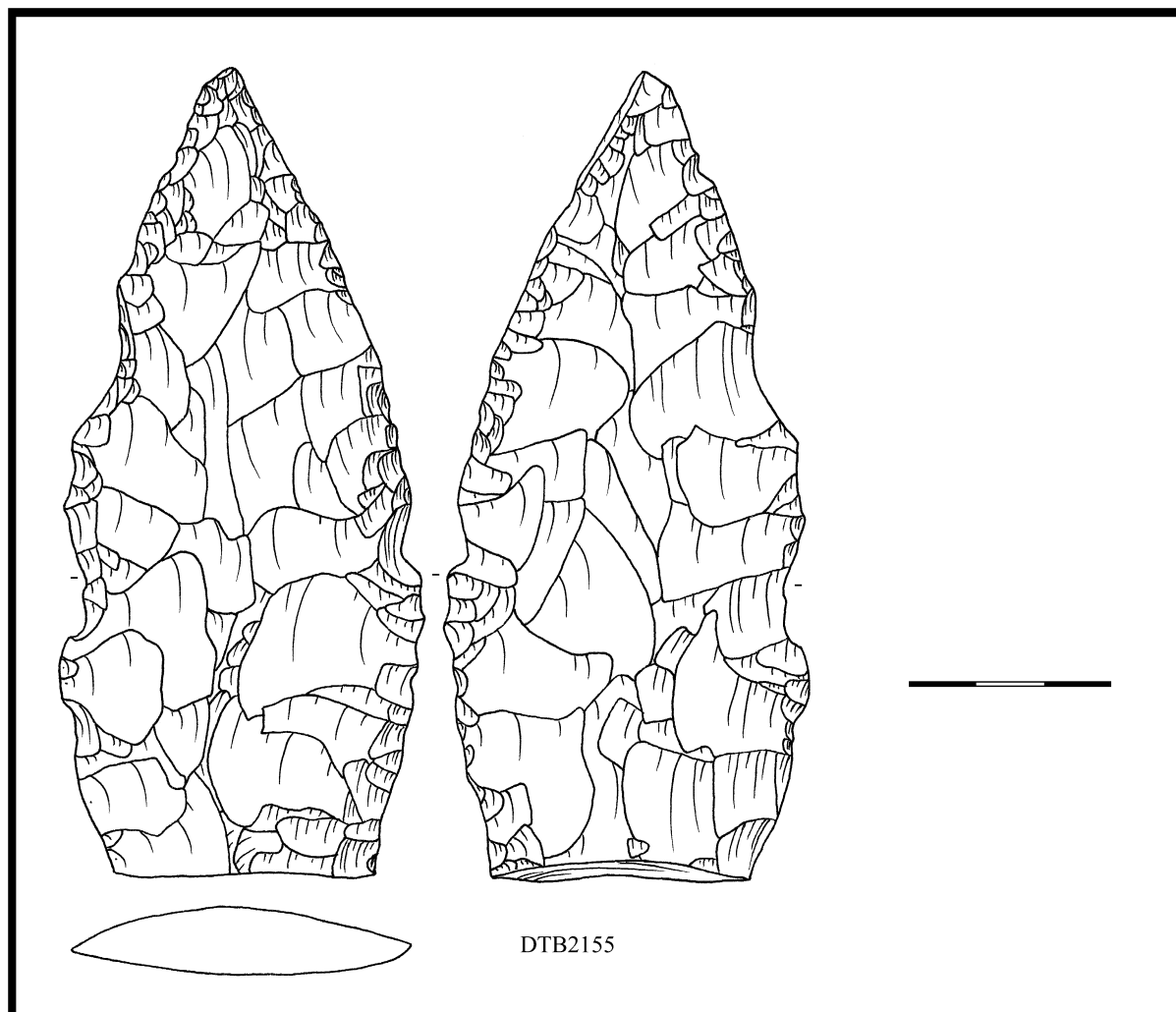

ROUSÍNOV „cihelna“ (o. Vyškov) ÚK

Literatura

-

Nálezová zpráva

-

Nálezové okolnosti

Únětické sídliště bylo zkoumáno roku 1957, objekt č. 4 obsahoval únětickou keramiku, 3 kusy štípané industrie (A 7448/1-3), hliněná závaží, mazanici, kostěnou industrii, zvířecí kosti a lastury.

Uložení:

Muzeum Vyškovska Vyškov

Analýza ŠI a obrazová dokumentace

DTB	surovina	kvalita suroviny	typ	určení	uložení
2137	křemen	nekvalitní	jádro	ploché, bifac., dostř., ústěpové	Vyškov muzeum, A7448/1
2138	KL I	kvalitní	RN na BÚ	drasadlo	Vyškov muzeum, A7448/2
2139	KL I	vhodná	RN na metrické L	srpovka, bifaciální s RB, lesk BL	Vyškov muzeum, A7448/3

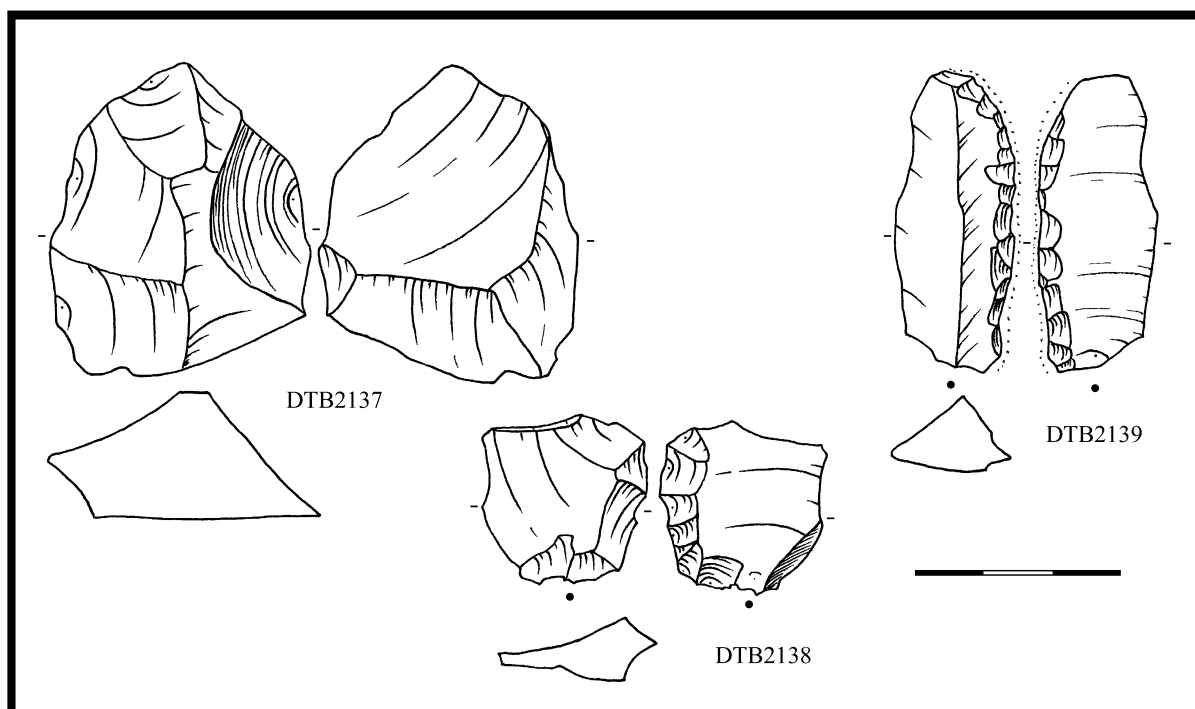

ROUSÍNOV „Kroužek“ (o. Brno venkov) ÚK

Literatura

-

Nálezová zpráva

Bálek, M. NZ 9/1985 ÚAPP

Nálezové okolnosti

Při výzkumu v září 1985 na západním svahu mírné vyvýšeniny Kroužek byly zjištěny sídlištní jámy únětické kultury. Jáma č. 10 byla čtverhranná o rozměrech 170x130-160x26 cm, rozšiřovala se směrem k JV, dno bylo ploché. Ve výplni byla zjištěna keramika, štípaná industrie (i. č. 07580-68/85) a zvířecí kosti.

Uložení:

Muzeum Vyškovska Vyškov

Analýza ŠI a obrazová dokumentace

DTB	surovina	kvalita suroviny	typ	uložení
2131	KL I	kvalitní	BÚ s PB	Vyškov muzeum, 07580-68/85



RYBNÍKY „Na Topolanských/Na Tupomeských“ (o. Znojmo) ÚK

Literatura

-

Nálezová zpráva

NZ 1996/69 AÚB

Nálezové okolnosti

Dle NZ byl na poli p. Sobotky (tak je ŠI zapsána do evidence) v trati na Topolanských vykopán únětický hrob, který obsahoval keramiku. Štípaná industrie není v NZ zmíněna, je však společně s keramikou (zmíněna konkrétně miska) zapsána v evidenci muzea jako obsah únětického hrobu s kamenným obkladem.

Uložení:

Muzeum Moravský Krumlov

Analýza ŠI a obrazová dokumentace

DTB	surovina	kvalita suroviny	typ	určení	poznámka k určení	uložení
2202	KL II/SGS	jemná	RN na BÚ	škrabadlo	netyp. morfologie, v/š 0,34	Moravský Krumlov muzeum, 3096
2203	KL II	jemná	SÚ s K + P boky			Moravský Krumlov muzeum, 3097

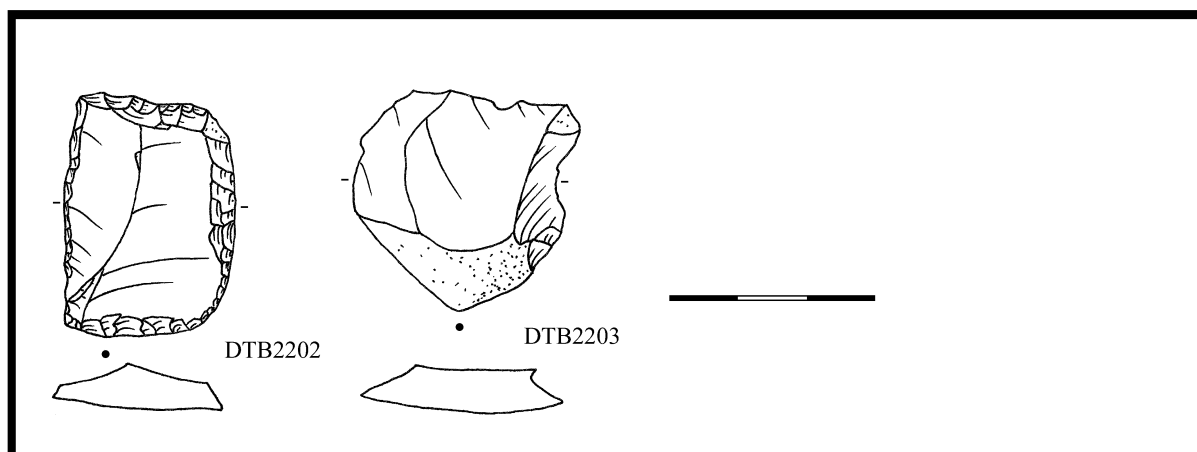

RYBNÍKY IIA,B, C (o. Znojmo) VĚ

Literatura

-

Nálezová zpráva

-

Nálezové okolnosti

Analyzované soubory pochází z povrchového sběru M. Vokáče na věteřovském sídlišti v okolí křižovatky silnic Moravský Krumlov – Petrovice a Dobelice – Vedrovice. Rybníky II (A, B, C) se jeví lehce kontaminované neolitickým inventářem, ačkoli neolit (MMK II) byl zatím znám jen na poloze Rybníky I. Milan Vokáč (rkp. dipl. práce, 122) uvádí výskyt zvětraliny typu Ctidružice a křišťálu na této neolitické lokalitě. V MMK II je významnější KL II a Ctidružice, než KL I. Je možné, že jde o doklad sběru starších suportů na povrchu a druhotné použití (např. DTB1779). V Rybníkách II jde o povrchový sběr, tomu lze zřejmě přičíst na vrub vyšší zastoupení neretušovaných opotřebených.

Uložení:

Výuková sbírka ÚAM

Analýza ŠI a obrazová dokumentace

DTB	lokalita	surovina	kvalita suroviny	typ	určení	období
1768	Rybníky IIA	KL I	kvalitní	jádro	ploché, unifaciální, dostředné, úštěpové	starší bronz
1769	Rybníky IIA	KL I	vhodná	RN na BÚ s PB	pilka (unifac. s PB) + neret. nůž s PB	starší bronz
1770	Rybníky IIA	Ctidružice	jemná	reparační SÚ	reparace těžní plochy	MMK II
1771	Rybníky IIA	KL I	jemná	KÚ s Pboky		starší bronz
1772	Rybníky IIA	KL I	jemná	BÚ		starší bronz
1773	Rybníky IIA	KL I	kvalitní	opotřebený BÚ s PB		MMK II
1774	Rybníky IIA	KL I	kvalitní	opotřebený BÚ		MMK II
1775	Rybníky IIA	KL I	kvalitní/jemná	opotřebený BÚ s PB		MMK II
1776	Rybníky IIA	KL I	kvalitní	opotřebený BÚ		MMK II
1777	Rybníky IIA	KL I	kvalitní	RN na přiroz. úlomku		starší bronz
1778	Rybníky IIA	KL I	kvalitní	RN na BÚ s KB	dlátka	starší bronz
1779	Rybníky IIA	KL I	kvalitní/jemná	RN na BÚ	srpovka na škrabadle, lesk B příčný	MMK II
1780	Rybníky IIA	KL II	jemná	RN na přiroz. zlomku	dlátka	starší bronz
1781	Rybníky II B	KL I	jemná/kvalitní	jádro	objemové, nepravidelné, úštěpové	starší bronz
1782	Rybníky II B	KL I	kvalitní/jemná	SÚ		starší bronz
1783	Rybníky II B	KL I	kvalitní	RN na BÚ s kort.bází	neretušovaný nůž s RB	starší bronz
1784	Rybníky II B	KL I	kvalitní	KÚ		starší bronz
1785	Rybníky II B	KL I	vhodná	opotř. BÚ s Pboky	neretušovaný nůž s PB	starší bronz
1786	Rybníky II B	KL I	kvalitní	opotřebený KÚ s PB		starší bronz
1787	Rybníky II B	KL I	kvalitní	RN na BÚ	neretušovaný nůž s RB	starší bronz
1788	Rybníky II B	KL I	kvalitní	MR na SÚ		starší bronz
1789	Rybníky II B	KL I	kvalitní	RN na BÚ s PB	pilka, unifaciální, s PB	starší bronz
1790	Rybníky II B	KL I	kvalitní	RN na BÚ	pilka, bifaciální, s nevýrazným PB	starší bronz
1791	Rybníky II B	KL I	kvalitní	MR na KÚ		starší bronz
1792	Rybníky II B	KL I	kvalitní	BÚ		starší bronz
1793	Rybníky II B	KL I	jemná	BÚ		starší bronz
1794	Rybníky II B	KL II	jemná	opotřebený SÚ		starší bronz
1795	Rybníky II B	KL I	jemná	RN na BÚ	zobec	starší bronz
1796	Rybníky II B	KL II	jemná	VÚS		starší bronz

1797	Rybníky II B	KL II	jemná	opotř. janus BÚ s KB	neretušovaný nůž s KB	starší bronz
1798	Rybníky II B	křišťál	jemná	jádro	ploché, nepravidelné, úštěpové	MMK II
1799	Rybníky II B	křišťál	jemná	MR na BÚ		MMK II
1800	Rybníky II B	plazma	jemná	opotřebený SÚ s Kboky	neretušovaný nůž s KB	MMK II
1801	Rybníky II B	KL II	jemná	BÚ s PB a kort. bází		starší bronz
1802	Rybníky II B	KL I	jemná	jádro na hraně jádra	ploché unifac, úštěp.	starší bronz
1803	Rybníky II B	KL I	jemná/kvalitní	reparační BÚ		MMK II
1804	Rybníky II B	KL II	jemná	MR na SÚ		MMK II
1805	Rybníky II B	KL I	kvalitní	BÚ		MMK II
1806	Rybníky II B	KL II	jemná	BÚ s KB		MMK II
1807	Rybníky II B	KL I	kvalitní/jemná	MR na přiroz. zlomku		MMK II
1808	Rybníky II B	KL I	kvalitní	mikrojádro na BÚ	ploché, bifac., dostř. + 2podst., úštěpové	starší bronz
1809	Rybníky II C	KL I	kvalitní	opotřebený SÚ s KB	neretušovaný nůž s KB	starší bronz

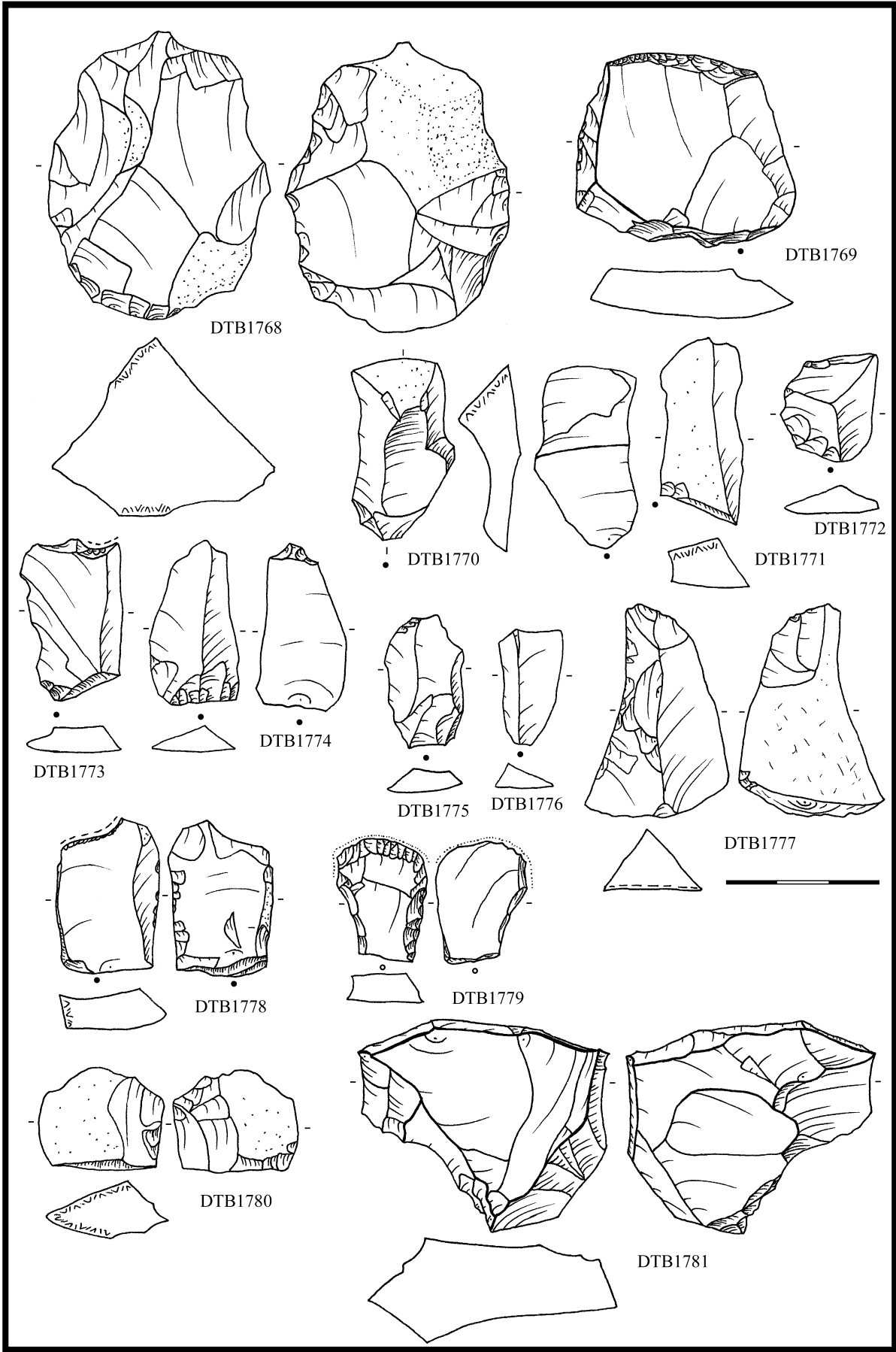

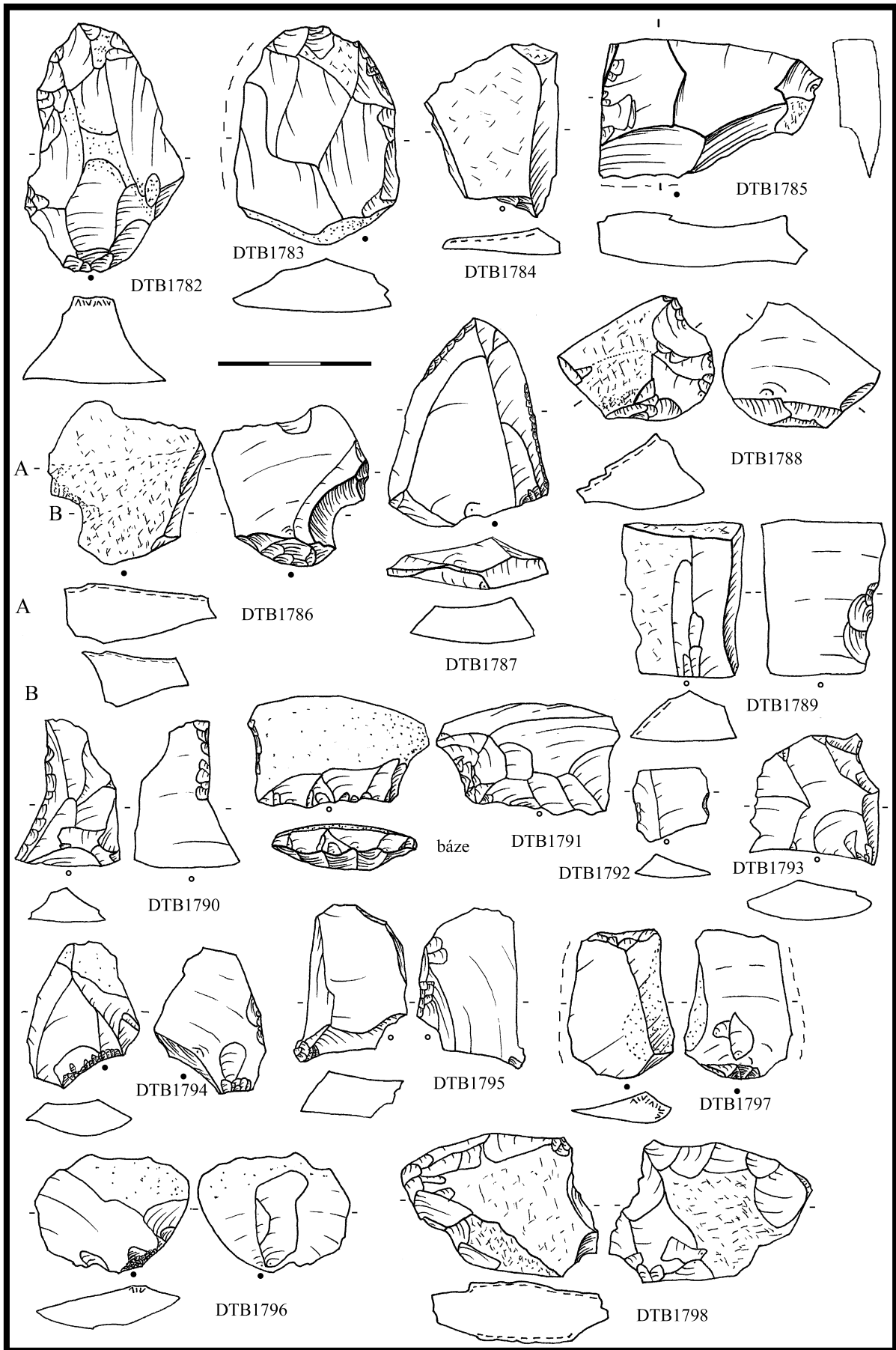

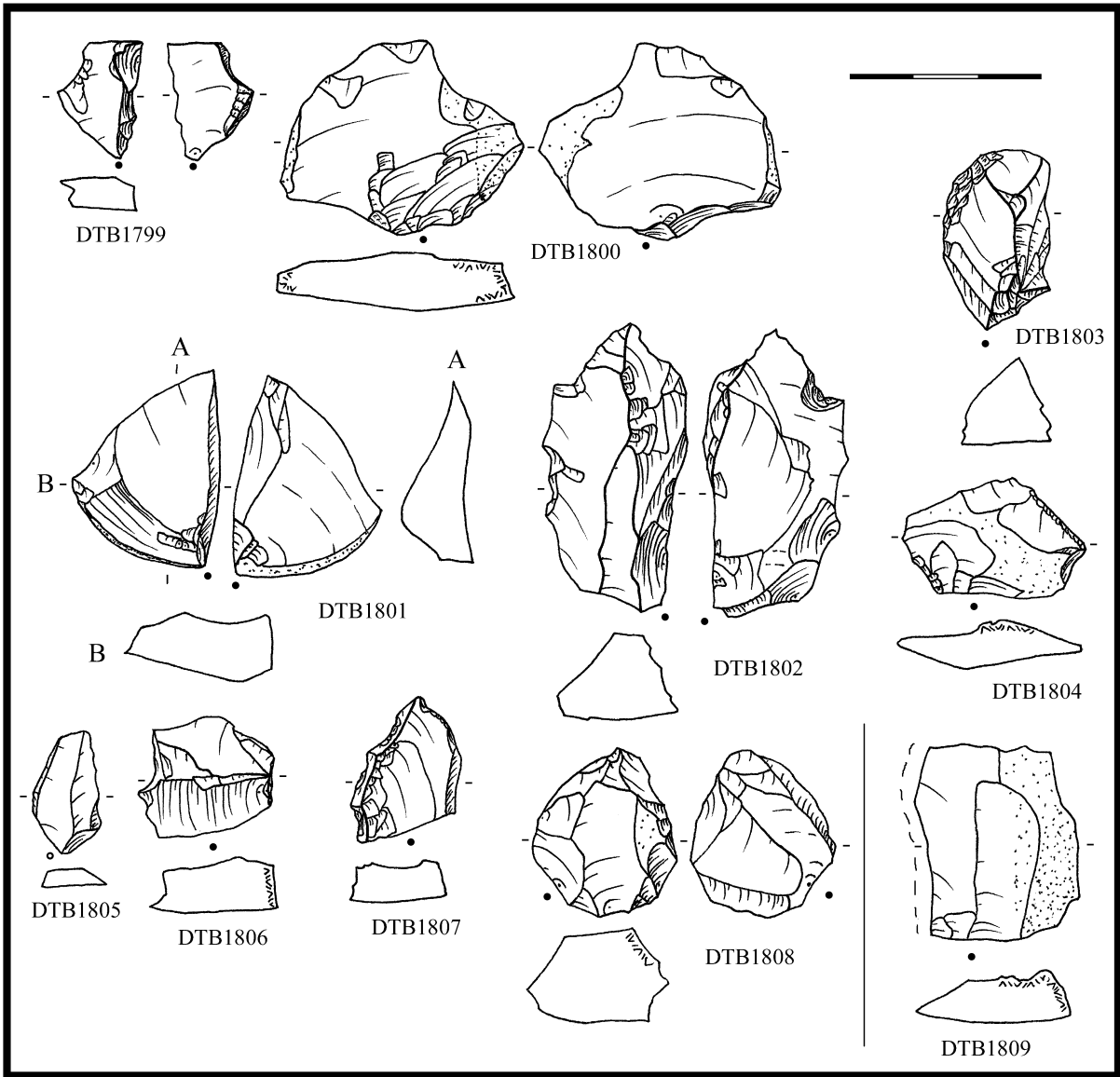

SEDLEC U MIKULOVA „Koldberky“ (o. Břeclav) VĚ

Literatura

OLIVA, M. - NERUDA, P. - PŘICHYSTAL, A. 1999: Paradoxy těžby a distribuce rohovce z Krumlovského lesa, PA XC 1999/2, 229-318

UNGER, J. 1969: Nové věteřovské sídliště v Sedleci u Mikulova (okr. Břeclav), SbPFFBU E 14, 276-278

Nálezová zpráva

Peška, J. NZ734/71 AÚB

Nálezové okolnosti

Oliva uvádí nepublikovaný výzkum J. Pešky na věteřovském sídlišti, z něž pochází i 14 ks štípané industrie. Sídliště se nachází na návrší severně nad rybníkem Nesytem. Unger zde realizoval výzkum již roku 1968, ale štípanou industrii neuvádí. Nálezy byly uloženy v muzeu Mikulov pod přírůstkovými čísly A 867 - A 916. Tato industrie má v RM Mikulov př. č. 37/87, nebyla ale nalezena. Analyzovaný soubor je zřejmě jeho součástí, k analýze byl získán na oddělení archeologie Olomoucké univerzity.

Uložení:

Regionální muzeum Mikulov

Analýza ŠI a obrazová dokumentace

kresebná dokumentace nebyla pořízena

DTB	objekt	surovina	kvalita suroviny	typ	určení	uložení
2714	obj. 2	KL I	kvalitní/jemná	RN na BÚ	srpovka, bifac. s RB, lesk BL	RM Mikulov A32259
2715	obj. 7	KL I	kvalitní	RN na janus BÚ s PB	pilka, unifaciální, s PB	RM Mikulov A33328
2716	obj. 8	KL I	kvalitní	BÚ s PB		RM Mikulov A33834
2717	obj. 8	KL I	kvalitní	metrická L		RM Mikulov A33835
2718	obj. 8	KL I	kvalitní	opotřeбенý BÚ s PB	neretušovaný nůž s PB	RM Mikulov A33836
2719	obj. 8	KL I	kvalitní	RN na BÚ	srpovka, bifac. s RB, lesk B příčný	RM Mikulov A33837
2720	obj. 8	KL I	kvalitní	BÚ		RM Mikulov A33838
2721	obj. 11	KL I	kvalitní/vhodná	BÚ		RM Mikulov A34278
2722	obj. 15	KL I	kvalitní/jemná	KÚ s Kboky		RM Mikulov A34485
2723	obj. 25	brekcie KL I	jemná/kvalitní	RN na BÚ	srpovka, bifac. s RB, lesk BL	RM Mikulov A35132
2724	obj. 25	KL I	kvalitní	RN na janus BÚ	pilka, bifaciální, s RB	RM Mikulov A35133

SELOUTKY „obec“ (o. Prostějov) PLAT

Literatura

-

Nálezová zpráva

Procházková, P. NZ 1996 ÚAPP

Nálezové okolnosti

Výstavba plynovodu porušila sídliště platěnické kultury, objekt č. 4, vrstva 4 – obsahoval platěnickou keramiku, štípanou industrií (inv. č. 90750) a mazanici.

Uložení:

Muzeum Prostějovska Prostějov

Analýza ŠI a obrazová dokumentace

DTB	surovina	kvalita suroviny	typ	určení	uložení
2473	SGS	jemná	opotřebený PÚ		Muzeum Prostějov ič. 090750

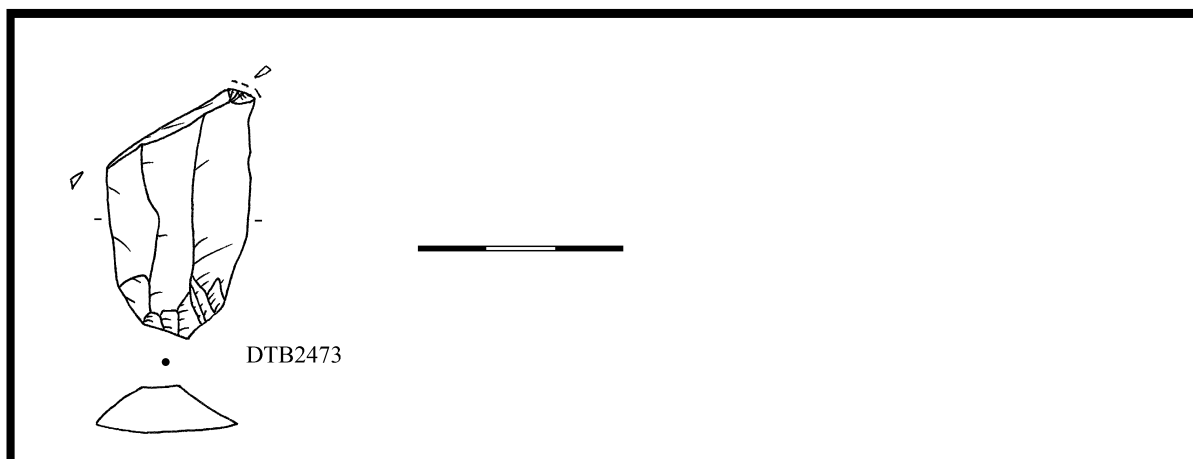

SELOUTKY „Šťastné“ (o. Prostějov) ÚK

Literatura

- TIHELKA, K. 1953: Moravská únětická pohřebiště, PA XLIV-2, 229-328, zvl. s. 305.
GOTTWALD, A. 1924: Praveká sídliště a pohřebiště na Prostějovsku, Prostějov, 71.
GOTTWALD, A. 1931: Můj archeologický výzkum, Prostějov, 56.

Nálezová zpráva

Tihelka, K. NZ1160/51 AÚB

Nálezové okolnosti

A. Gottwald roku 1956 zjistil dětský hrob vybavený jen pazourkem u lebky, podle Tihelky je únětický.

Uložení:

Muzeum Prostějovska Prostějov

Analýza ŠI a obrazová dokumentace

DTB	surovina	kvalita suroviny	typ	určení	poznámka k typu RN	uložení
2478	KL I	kvalitní/jemná	RN na metrické L	pilka	unifaciální, s RB	Muzeum Prostějov ič. 007052

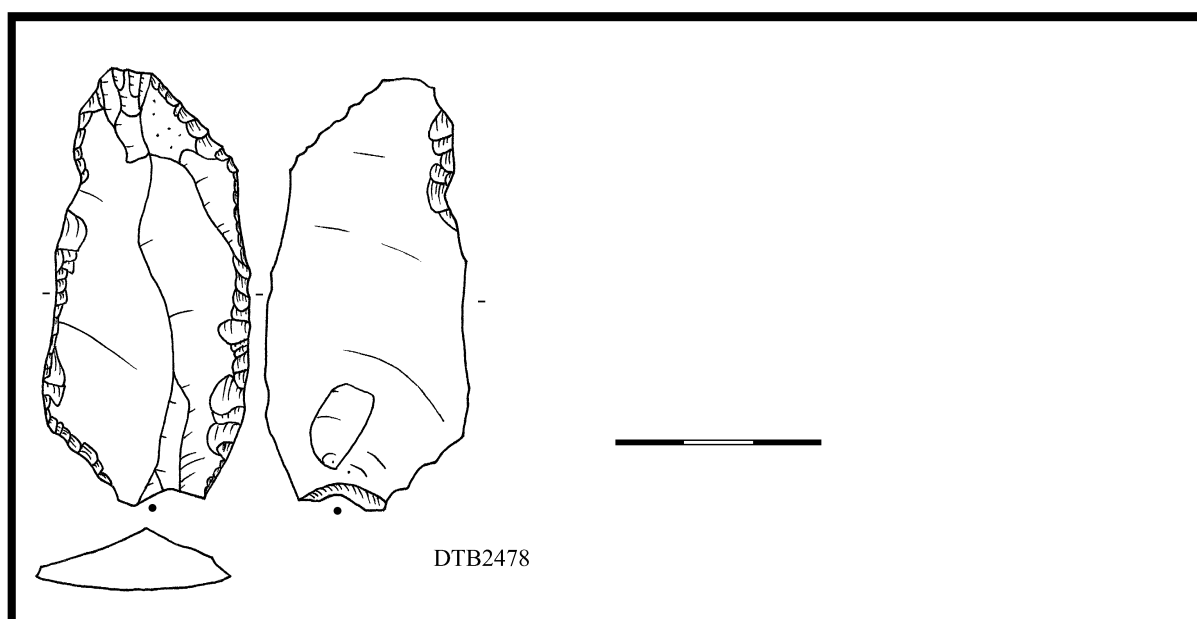

SELOUTKY „Záhumení, Žlábky“ (o. Prostějov) SLEZ

Literatura

-

Nálezová zpráva

-

Nálezové okolnosti

V prostějovském muzeu se nachází dva 2 ks štípané industrie z polohy slezského a platěnického sídliště.

Uložení:

Muzeum Prostějovska Prostějov

Analýza ŠI a obrazová dokumentace

DTB	surovina	kvalita suroviny	typ	určení	poznámka k typu RN	uložení
2486	KL I	kvalitní/jemná	RN na BÚ	srpovka	dvojitá, lesk B bilaterální	Muzeum Prostějov ič. 066695a
2487	SGS	jemná	BÚ			Muzeum Prostějov ič. 066695b

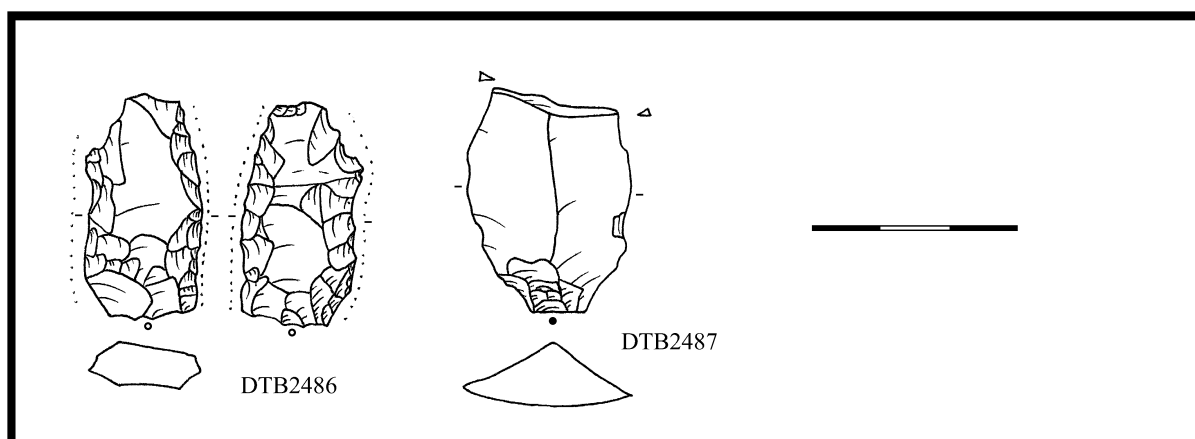

SKALICE NAD SVITAVOU „Nivy“ (o. Blansko) ÚK, SMK, (LU?)

Literatura

-

Nálezová zpráva

-

Nálezové okolnosti

Soubor pochází z výzkumu polykulturního sídliště doby bronzové roku 1979. Štípaná industrie byla zjištěna dle inventárního seznamu v objektech 3, 5, 8, 28, 40, 42, 43, 58, 74, 79. K analýze byla poskytnuta industrie z únětických objektů 22 a 103, objektu SMK č. 87 a objektů lužické kultury č.3, 5, 8, 28, 34, 35, 40, 42, 43, 58, 74 a 79.

Uložení:

Muzeum Boskovice

Analýza ŠI a obrazová dokumentace

DTB	objekt	surovina	kvalita suroviny	typ	určení	uložení
2255	obj. 103/79	KL I	kvalitní	BÚ s PB		Muzeum Boskovice, A20423
2256	obj. 103/79	KL I	kvalitní	RN na BÚ	pilka, bifaciální, s RB	Muzeum Boskovice, A20424
2257	obj. 103/79	KL I	kvalitní	RN na BÚ	zoubky	Muzeum Boskovice, A20425
2258	obj. 103/79	KL I	kvalitní	zlomek jádra na BÚ	ploché, unifac., neprav., úštěp.	Muzeum Boskovice, A20426
2259	obj. 22/79	MJR	kvalitní	opotřeбенý BÚ s KB	neretušovaný nůž s KB	Muzeum Boskovice, A1996
2260	obj. 22/79	MJR	kvalitní	VÚB s PB		Muzeum Boskovice, A1997
2261	obj. 22/79	MJR	kvalitní	RN na BÚ	dlátko	Muzeum Boskovice, A1998
2262	obj. 22/79	MJR	kvalitní	BÚ s PB		Muzeum Boskovice, A1999
2263	obj. 22/79	MJR	kvalitní	reparační BÚ s PB		Muzeum Boskovice, A2000
2264	obj. 87/79	MJR	kvalitní	RN na BÚ	drasadlo	Muzeum Boskovice, A20540
2265	obj. 87/79	KL I	jemná	BÚ s PB		Muzeum Boskovice, A20601
2266	obj. 3/79	MJR	kvalitní	opotřeбенý BÚ s KB	dlátko	Muzeum Boskovice, A20003a
2267	obj. 3/79	křemenec KL I	vhodná	RN na metrické L	retušovaná čepel	Muzeum Boskovice, A20003b
2268	obj. 5/79	MJR	kvalitní	reparační BÚ	reparace těžní plochy	Muzeum Boskovice, A20005
2269	obj. 8/79	MJR	kvalitní	RN na BÚ s KB	pilka, bifaciální, s KB	Muzeum Boskovice, A20007
2270	obj. 34/79	MJR	kvalitní	SÚ		Muzeum Boskovice, A20028
2271	obj. 35/79	MJR	kvalitní	SÚ		Muzeum Boskovice, A20029
2272	obj. 40/79	KL I	kvalitní	BÚ s PB		Muzeum Boskovice, A20034
2273	obj. 42/79	MJR	jemná	L		Muzeum Boskovice, A20035
2274	obj. 43/79	MJR	kvalitní	VÚB		Muzeum Boskovice, A20036
2275	obj. 74/79	KL I	kvalitní/jemná	BÚ s KB		Muzeum Boskovice, A20063
2276	obj. 79/79	MJR	kvalitní	připravené jádro		Muzeum Boskovice, A20068
2277	obj. 28/80	MJR	kvalitní	zkouška		Muzeum Boskovice, A20138
2278	obj. 58/80	KL I	kvalitní	BÚ		Muzeum Boskovice, A20161

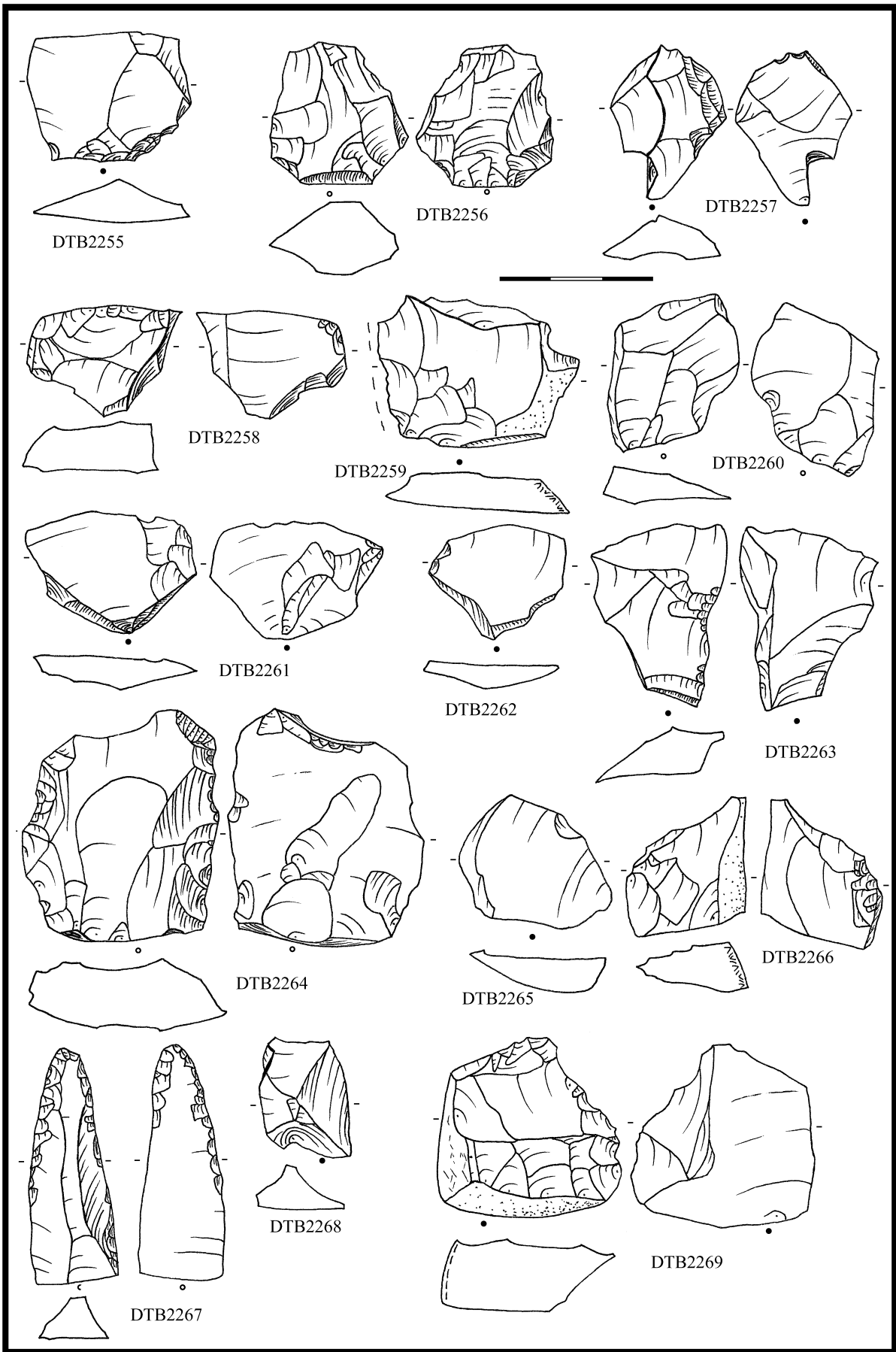

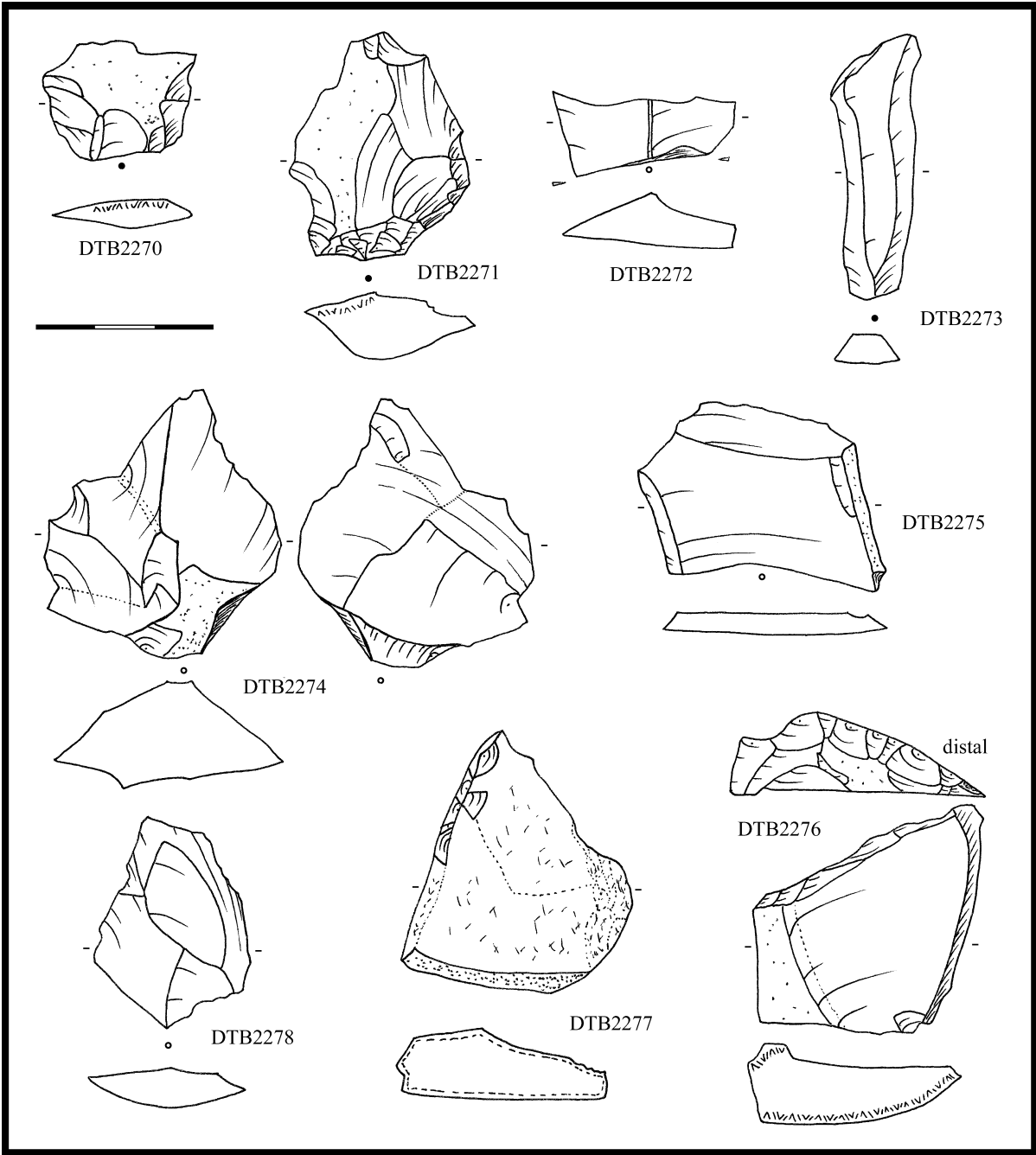

SKORONICE „šterkovna“ (o. Kyjov) ÚK

Literatura

TIHELKA, K. 1953: Moravská únětická pohřebiště, PA XLIV-2, 229-328, zvl. s. 306.

ČERVINKA, I. L. 1902: Morava za pravěku, Brno, 172.

Nálezová zpráva

Tihelka, K. NZ1158/51 AÚB

Nálezové okolnosti

K. Tihelka v nálezové zprávě uvádí výzkum J. Szombathyho roku 1884. Ve šterkovně na kopci SZ od vsi bylo narušeno 10 únětických hrobů s početnými bronzovými předměty, keramikou a 1ks štípané industrie.

Severozápadně od obce na kopci ve šterkovně bylo roku 1884 zjištěno 10 únětických hrobů, pocházel z nich také pazourek.

Analyzovaný soubor je však evidován jako obsah únětického objektu 1.

Uložení:

inventář hrobů – Naturhistorische Muzeum Wien

sídlištní inventář – MZM Rebešovice

Analýza ŠI a obrazová dokumentace

DTB	surovina	kvalita suroviny	typ	určení	poznámka k určení	uložení
2358	KL I	kvalitní	RN na SÚ	zobec		MZM Rebešovice, ič. není
2359	KL I	kvalitní/vhodná	RN na BÚ	pilka	unifaciální, s PB	MZM Rebešovice, ič. není

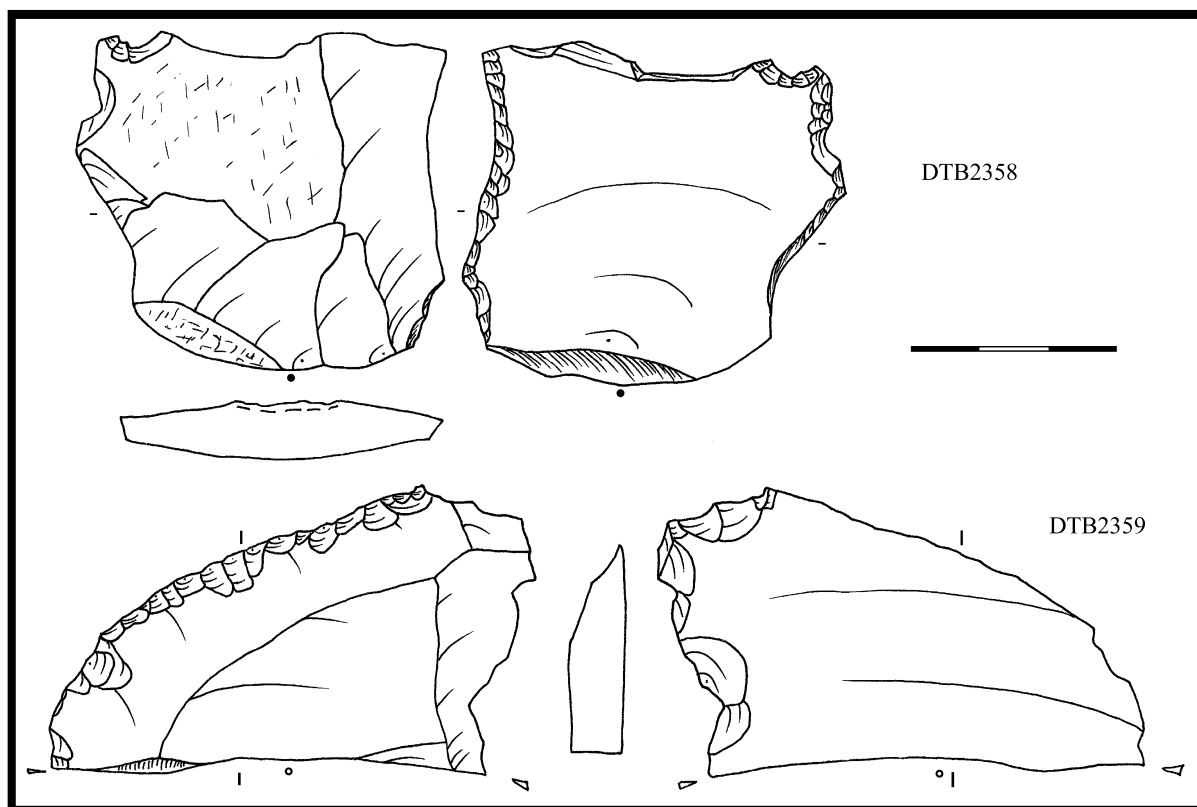

SLATINKY „Nivky“ (o. Prostějov) PLAT

Literatura

GOTTWALD, A. 1935: Pohřebiště na Nivkách u Slatinek. ČVSMO 38, 1-19.

Nálezová zpráva

NZ1652/46 AÚB

NZ1371/46 AÚB

NZ1962/46 AÚB

Nálezové okolnosti

První nálezová zpráva uvádí, že „Na nivkách“ rozkopali I. L. Červinka roku 1899 hrob slezské kultury. Další zdroj uvádí, že v letech 1933/34 vykopal K. Dobeš s A. Gottwaldem typický hrob lužický na místech, kde už roku 1890 rozkopali studenti podobné hroby. V poslední zprávě se uvádí datování platěnické (celkem 102 hrobů z výzkumu Gottwalda a Dobeše). Žádná zpráva se nezmiňuje o nálezech štipané industrie. Gottwald však zmiňuje v hrobě 13 nález úštěpu z čistě bílého pazourku (považován za diluviální) mezi nádobami. Žádná starší intruze není doložena.

Uložení:

Vlastivědné muzeum Olomouc

Analýza ŠI a obrazová dokumentace

DTB	surovina	kvalita sur.	typ	určení	uložení
373	SGS	jemná	hrana jádra		Vlastivědné muzeum Olomouc, A 51096

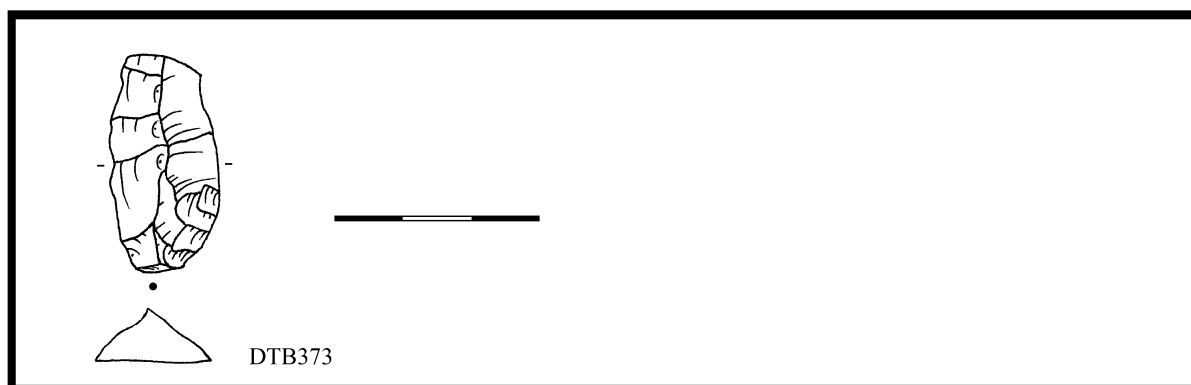

SLAVKOV U BRNA „cihelna“ (o. Slavkov) VE

Literatura

KALOUSEK, F. 1974: Sídliště lidu s kulturou se zvoncovitými poháry a se středodunajskou mohylovou kulturou ve Slavkově u Brna, SbPFFBU E18-19, 135-168

Nálezová zpráva

-

Nálezové okolnosti

Sídlištní objekt středodunajské mohylové kultury č. II byl prozkoumán dne 7.4.1956, byl hluboký jen 35 cm, pochází z něj početná keramika, mazanice, úštěp rohovce (inv. č. 5286), roh тура a zvířecí kosti. Tato ŠI nebyla nalezena.

Z výzkumu při výkopu kanálu mezi cihelnou a rybníkem z roku 1983 pochází další dva kusy štípané industrie (A 8056/1 a 2) z velatického objektu.

Uložení:

Muzeum Vyškovska Vyškov

Analýza ŠI a obrazová dokumentace

DTB	surovina	kvalita suroviny	typ	uložení
2134	KL I	jemná	BÚ	Vyškov muzeum, A8056
2135	MJR	kvalitní	SÚ s KB	Vyškov muzeum, A8056

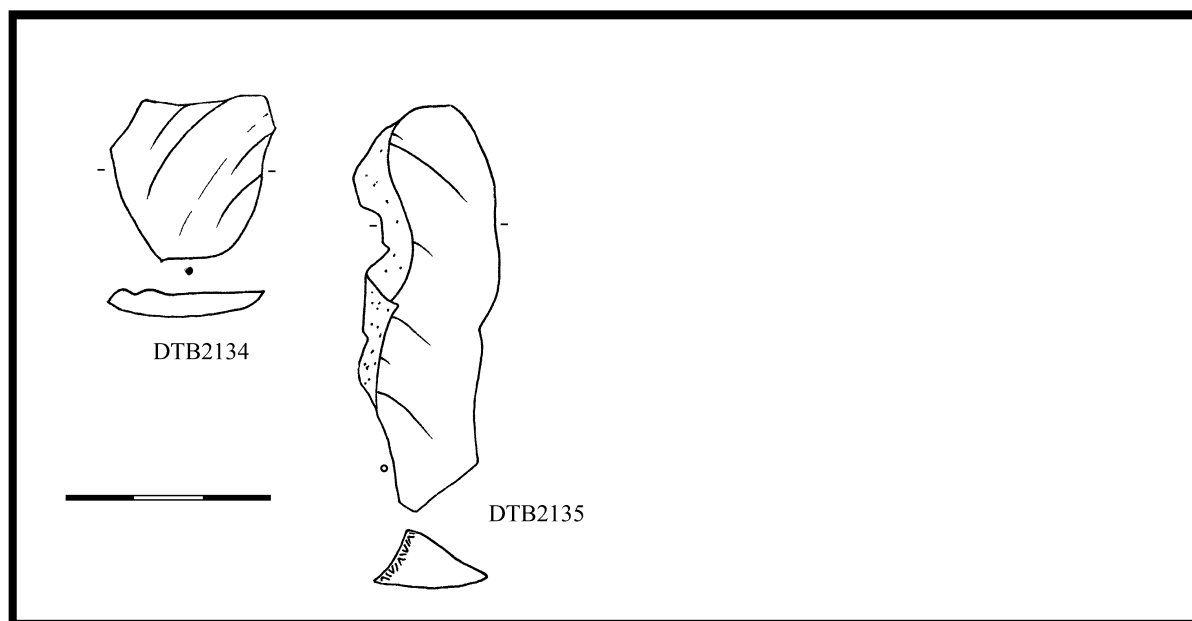

SLAVKOV U BRNA „přístavba závodu CUTISIN a.s.“ (o. Slavkov) VĚ, HK

Literatura

-

Nálezová zpráva

Mikulková, B. NZ 24/00 ÚAPP Brno

Nálezové okolnosti

Při záchranném výzkumu roku 1993 byly narušeny věteřovské objekty. Z nich pochází většina zjištěné štípané industrie.

Při záchranném výzkumu v březnu roku 2000 byla zjištěna i kruhová sídlištní jáma horákovské kultury s nadzemní kůlovou konstrukcí, kontext 513. Byla orientována SSV-JJZ, o rozměrech 26x264x180 cm. Stěny jsou podhloubené, dno ploché, po vytěžení spráše byla jáma sekundárně použita jako zásobní a pak odpadní, dřevěná nadzemní konstrukce shořela. Ve výplni jámy se nacházela početná keramika, tkalcovská závaží, mazanice, bronzové zlomky, srpovka na fragmentu čepele (i. č. 24/00-513/578), zvířecí kosti a ohořelé kameny.

Uložení: Muzeum Slavkov, Muzeum Vyškovska

Analýza ŠI a obrazová dokumentace

DTB	objekt	sur.	kvalita suroviny	typ	určení	uložení
2140	obj. 513 horákovský	KL I	kvalitní	RN na BÚ	srpovka bifaciální s RB, lesk BL	Vyškov muzeum, 24/00-513/578
2141	obj. 105	KL I	kvalitní/jemná	BÚ s PB		Slavkov muzeum, 5/93-105-6
2142	obj. 176	KL I	jemná/kvalitní	BÚ s K. bází		Slavkov muzeum, 5/93-176-3
2143	obj. 190	KL II	jemná/kvalitní	BÚ s PB		Slavkov muzeum, 5/93-190-4

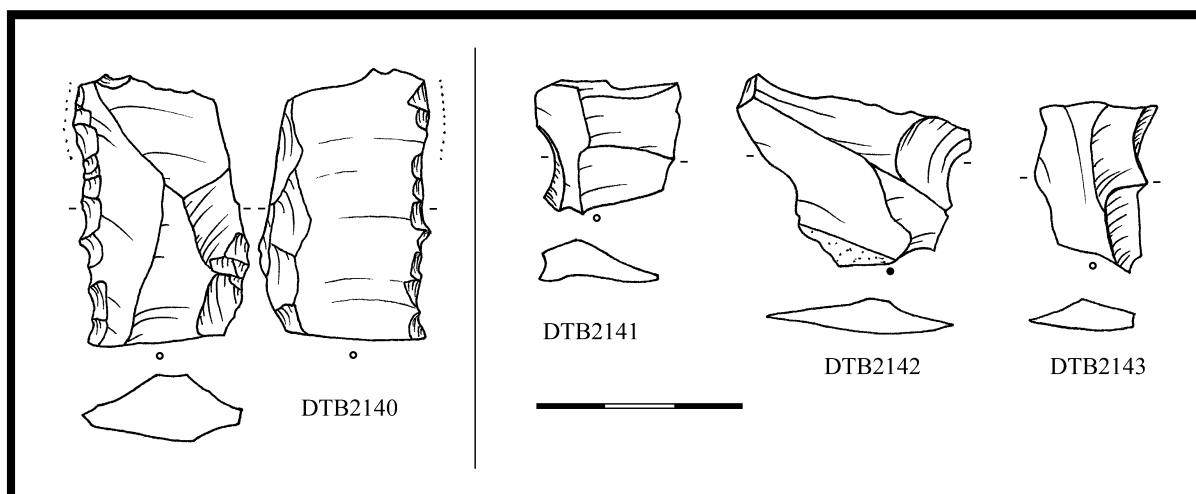

SLAVKOV U BRNA „obchvat“ (o. Slavkov) ÚK

Literatura

-

Nálezová zpráva

NZ 32/95 UAPP Brno

Nálezové okolnosti

Únětické pohřebiště na východním okraji Slavkova bylo narušeno stavbou obchvatu roku 1993/1994. Ze 7 hrobů a dvou sídlištních objektů pochází štípaná industrie.

Uložení:

Muzeum Slavkov

Analýza ŠI a obrazová dokumentace

DTB	objekt	surovina	kvalita suroviny	typ	určení	uložení
2144	hrob 1	KL I	kvalitní	RN na BÚ	drasadlo	Slavkov muzeum, 25/93-H1-2
2145	hrob 6	KL II	jemná	reparační BÚ	úštěp z boku jádra	Slavkov muzeum, 25/93-H6-5
2146	hrob 6	KL II	jemná	MR na BÚ		Slavkov muzeum, 25/93-H6-8
2147	hrob 8	KL II	jemná	MR na BÚ		Slavkov muzeum, 25/93-H8-8
2148	hrob 8	KL I	kvalitní	BÚ		Slavkov muzeum, 25/93-H8-9
2149	hrob 15	KL I	kvalitní	MR na BÚ s PB	pilka, unifaciální, s PB	Slavkov muzeum, 25/93-H15-2
2150	hrob 19	KL II	jemná	RN na BÚ	šipka s konkávní bází	Slavkov muzeum, 25/93-H19-4
2151	hrob 32	KL I	kvalitní/jemná	BÚ		Slavkov muzeum, 25/93-H32-4
2152	hrob 33	MJR - Šv. šance?	jemná	RN na kort. zlomku	vrták	Slavkov muzeum, 25/93-H33-5
2153	obj. 32	KL I	kvalitní/jemná	RN na SÚ s KB	pilka, unifaciální, s KB	Slavkov muzeum, 25/93-32a
2154	obj. 32	KL I	kvalitní/jemná	MR na janus BÚ	zoubky	Slavkov muzeum, 25/93-32b

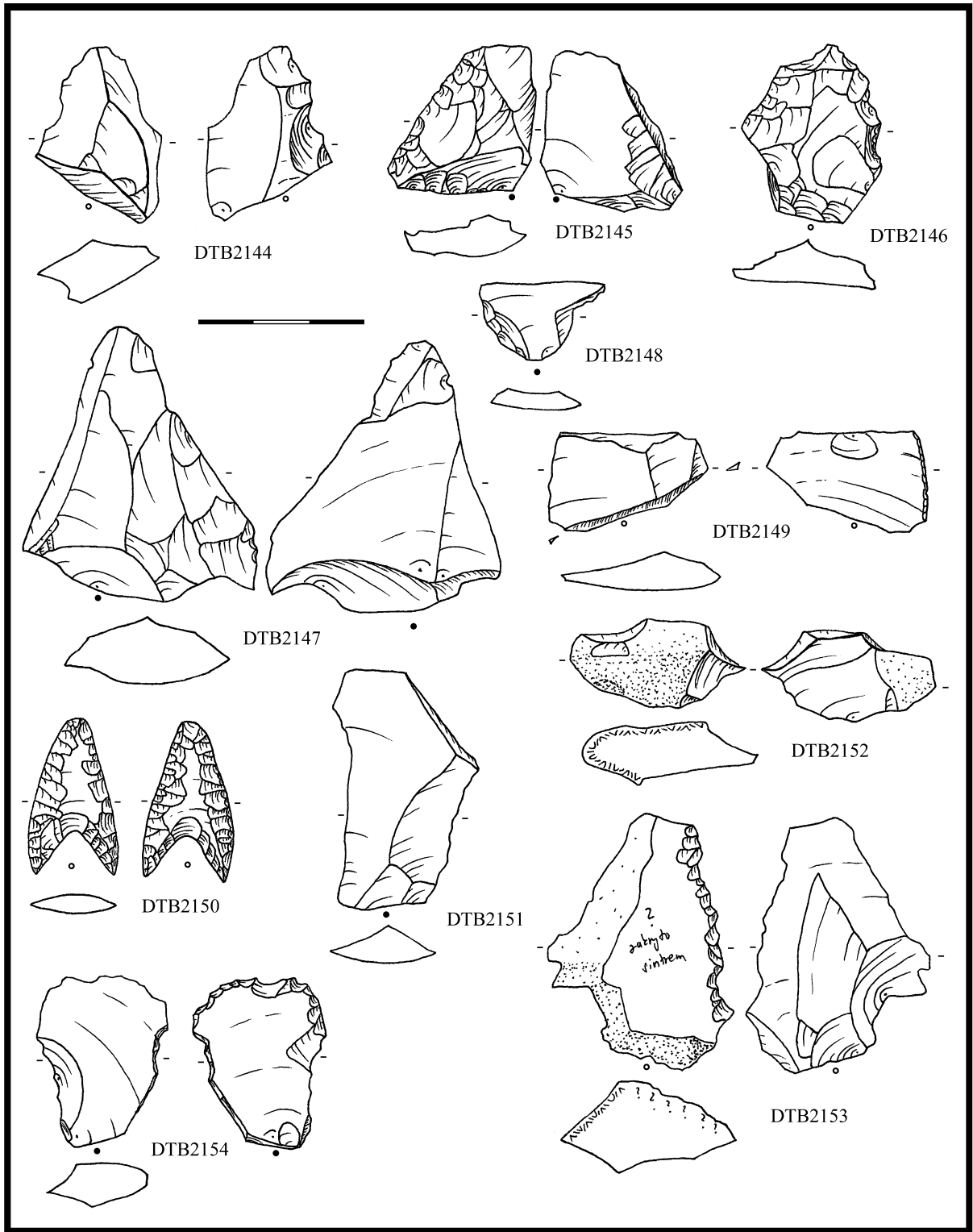

SOBOTOVICE II „Za vinohrady“ (o. Brno venkov) ÚK, VĚ

Literatura

-

Nálezová zpráva

Geisler, M. NZ8/95 UAPP Brno

Nálezové okolnosti

Na vyvýšenině nad tokem Syrůvky v severní části katastru obce je zjištěno únětické a věteřovské sídliště. Většina sídlištních objektů obsahovala vedle běžného sídlištního materiálu (keramiky, mazanice, kostěné industrie, zvířecích kostí) i štípanou industrii.

Únětické objekty: obj. 113 (1ks), obj. 118 (1ks), obj. 120 (1ks), obj. 122 (1ks), obj. 124 (1ks), obj. 126 (1ks), obj. 127 (10ks – a 3 otloukače), obj. 128 (1ks), obj. 129 (1ks), obj. 136 (1ks), obj. 201 (1ks), obj. 202 (1ks), obj. 203 (2ks), obj. 206 (2ks).

Věteřovské objekty: obj. 111 (5ks), obj. 112 (1ks), obj. 116 (1ks).

Uložení:

Muzeum Brno venkov, Šlapanice

Analýza ŠI a obrazová dokumentace

DTB	surovina	kvalita suroviny	typ	určení	poznámka k typu RN	uložení
2221	KL II	jemná + kvalitní	SÚ s KB			Šlapanice muz., 8/95-111-1
2222	KL II	jemná	opotřebený SÚ	dvojzobec		Šlapanice muz., 8/95-111-2
2223	KL I	kvalitní	BÚ			Šlapanice muz., 8/95-111-3
2224	křemen	nekvalitní	MR na SÚ s KB		sejmutí ventralu	Šlapanice muz., 8/95-111-4
2225	KL I	kvalitní	MR na SÚ		sejmutí ventralu	Šlapanice muz., 8/95-111-5
2226	KL I	kvalitní/jemná	SÚ s KB			Šlapanice muz., 8/95-112
2227	KL I	jemná/kvalitní	RN na L	srpovka	bifaciální s RB, lesk BL	Šlapanice muz., 8/95-113
2228	KL I/KL II	jemná/kvalitní	hrana jádra			Šlapanice muz., 8/95-116
2229	KL II	jemná	RN na BÚ	drasadlo		Šlapanice muz., 8/95-118
2230	křemen	nekvalitní	SÚ s KB			Šlapanice muz., 8/95-120
2231	KL I	jemná/kvalitní	opotřebený KÚ	dlátka	bipolární opotřebení	Šlapanice muz., 8/95-122
2232	KL I	kvalitní/jemná	jádro	objemové, neprav., úštěpové		Šlapanice muz., 8/95-124
2233	KL II	jemná	BÚ s PB			Šlapanice muz., 8/95-126
2234	drah. křemenec	nekvalitní	RN na BÚ	drasadlo		Šlapanice muz., 8/95-127-1
2235	drah. křemenec	nekvalitní	jádro	ploché, bifac., dostř., úštěpové		Šlapanice muz., 8/95-127-2
2236	KL I	kvalitní	jádro	ploché, bifac., neprav., úštěp.		Šlapanice muz., 8/95-127-3
2237	MJR	jemná	zkouška			Šlapanice muz., 8/95-127-4
2238	KL I	kvalitní	jádro	objemové, neprav., úštěpové		Šlapanice muz., 8/95-127-5
2239	MJR	kvalitní/jemná	jádro	objemové, neprav., úštěpové	neučelná těžba	Šlapanice muz., 8/95-127-6
2240	KL I	kvalitní	jádro	objemové, neprav., úštěpové		Šlapanice muz., 8/95-127-7
2241	MJR	vhodná	zkouška			Šlapanice muz., 8/95-127-8
2242	KL II	jemná	opotř. BÚ s KB	dlátka	bipolární opotřebení	Šlapanice muz., 8/95-127-9
2243	KL I	kvalitní	jádro	ploché, trifac., 1podstav., úštěp.		Šlapanice muz., 8/95-127-10
2244	KL I	kvalitní	SÚ s KT			Šlapanice muz., 8/95-128
2245	KL I	kvalitní	zkouška			Šlapanice muz., 8/95-129
2246	KL I	kvalitní/jemná	jádro	ploché, unifac., neprav., úštěp.		Šlapanice muz., 8/95-136
2247	KL I	kvalitní	VÚB			Šlapanice muz., 8/95-201
2248	MJR	jemná	zlomek jádra	objemové, neprav., úštěpové		Šlapanice muz., 8/95-202
2249	KL II	jemná	RN na BÚ s PB	pilka	bifaciální, s PB	Šlapanice muz., 8/95-203-1
2250	KL II	jemná	RN na KÚ		atypická morfologie	Šlapanice muz., 8/95-203-2
2251	KL I	kvalitní	RN na KÚ s KB	pilka	unifaciální, s KB	Šlapanice muz., 8/95-206-1
2252	KL II	jemná/kvalitní	MR na KÚ		sejmutí ventralu	Šlapanice muz., 8/95-206-2

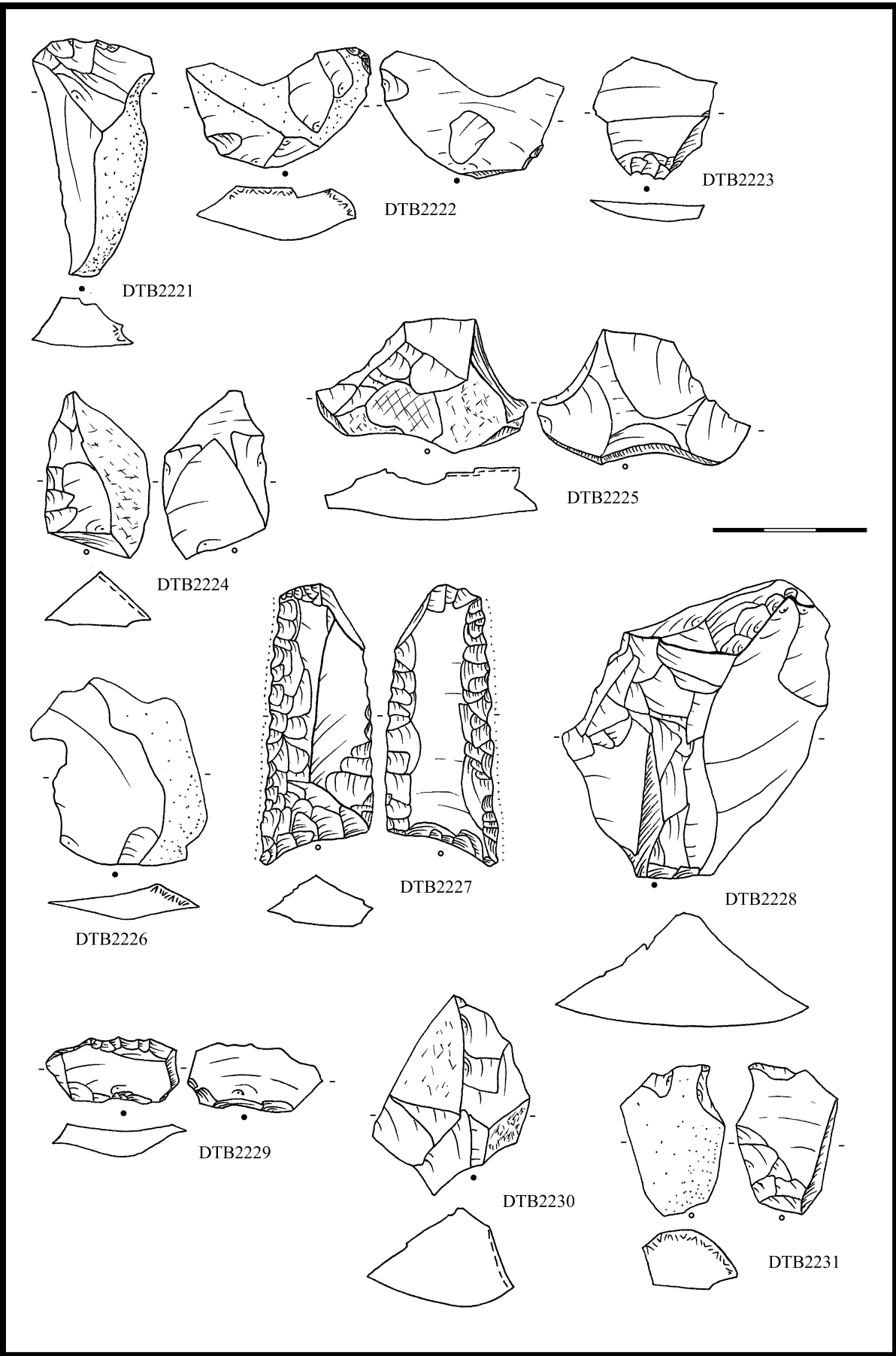

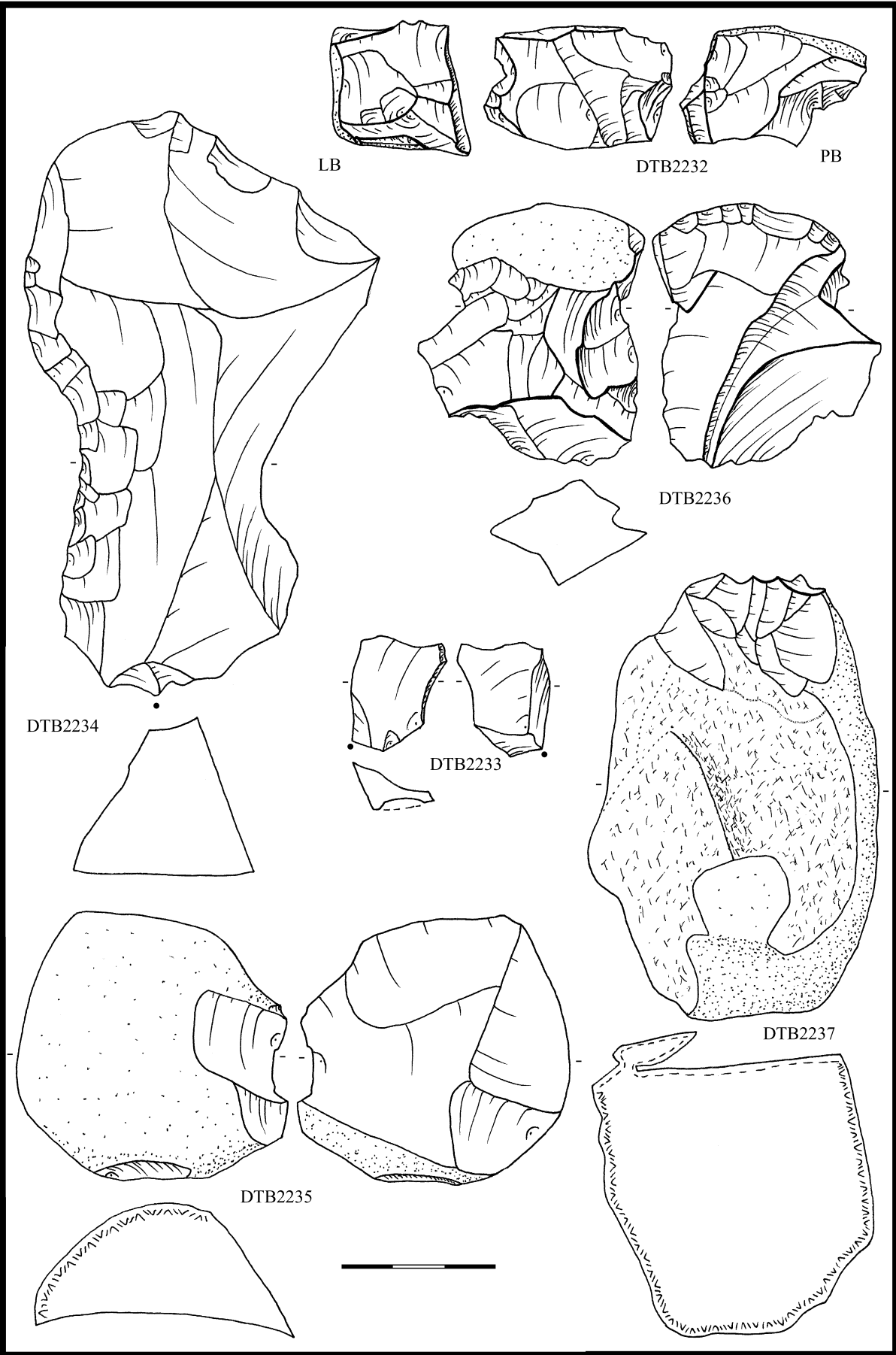

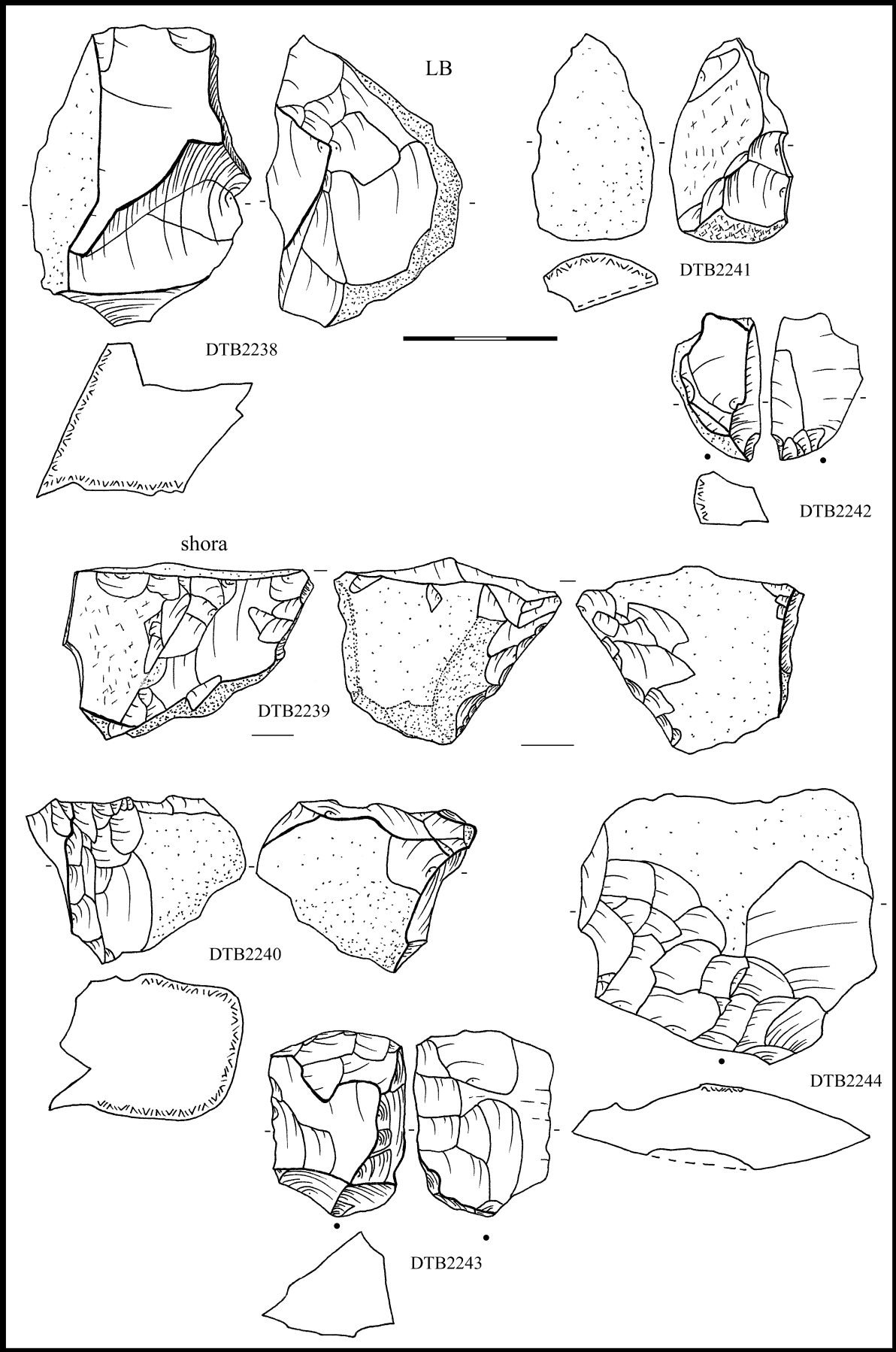

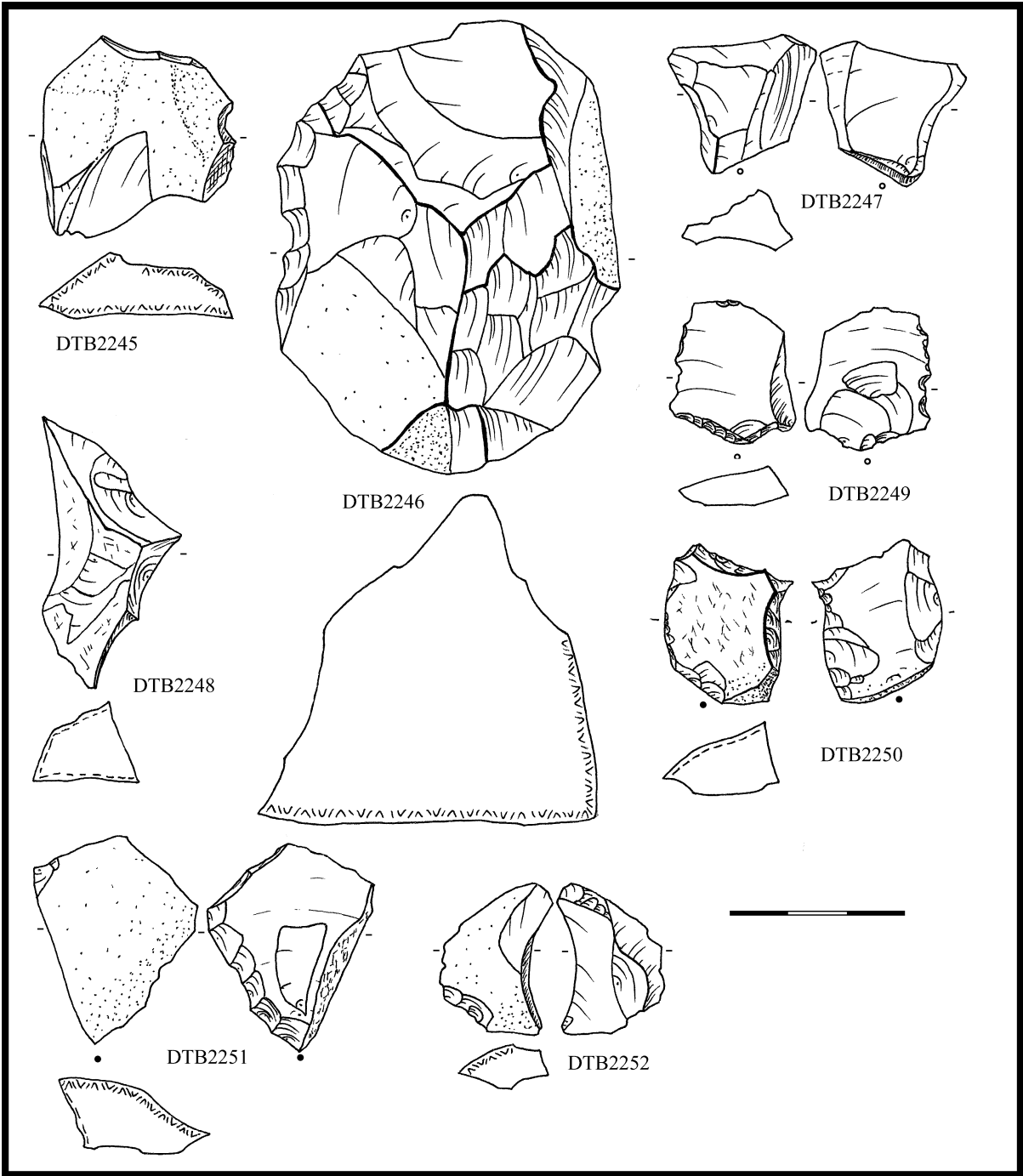

SOBŮLKY „neznámá trať/Vala?“ (o. Brno venkov) ÚK

Literatura

-

Nálezová zpráva

-

Nálezové okolnosti

Industrie pochází z únětického hrobu 3, jak je uvedeno na sáčku.

Uložení:

MZM Rebešovice

Analýza ŠI a obrazová dokumentace

DTB	surovina	kvalita suroviny	typ	určení	uložení
2393	KL I	kvalitní/jemná	SÚ s KB		MZM Rebešovice, ič. není

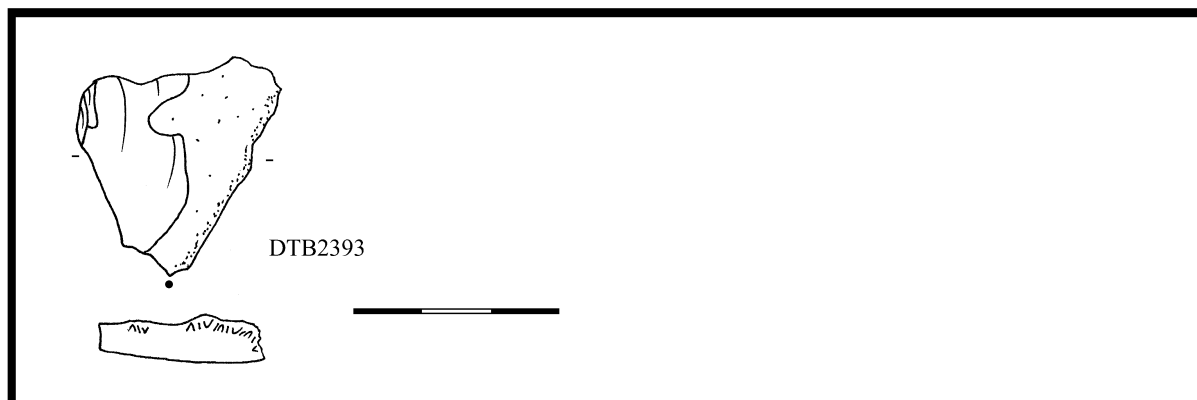

STARÁ VES U BÍLOVCE „ (o. Nový Jičín) ÚK

Literatura

JISL, L. 1969: Kamenné nástroje na území bývalého okresu Bílovec. Časopis slezského muzea XVIII 1969.2, 97-109.

Nálezová zpráva

-

Nálezové okolnosti

Jisl uvádí, že dýku našel M. Mykyska 16.6. 1944.

Uložení:

Muzeum Nový Jičín

Analýza ŠI a obrazová dokumentace

DTB	surovina	kvalita sur.	typ	určení	poznámka k určení	uložení
2174	SGS	jemná	RN na přiroz. zlomku	dýka/kopí	bifac. plošně retušované	Nový Jičín muzeum, 1774

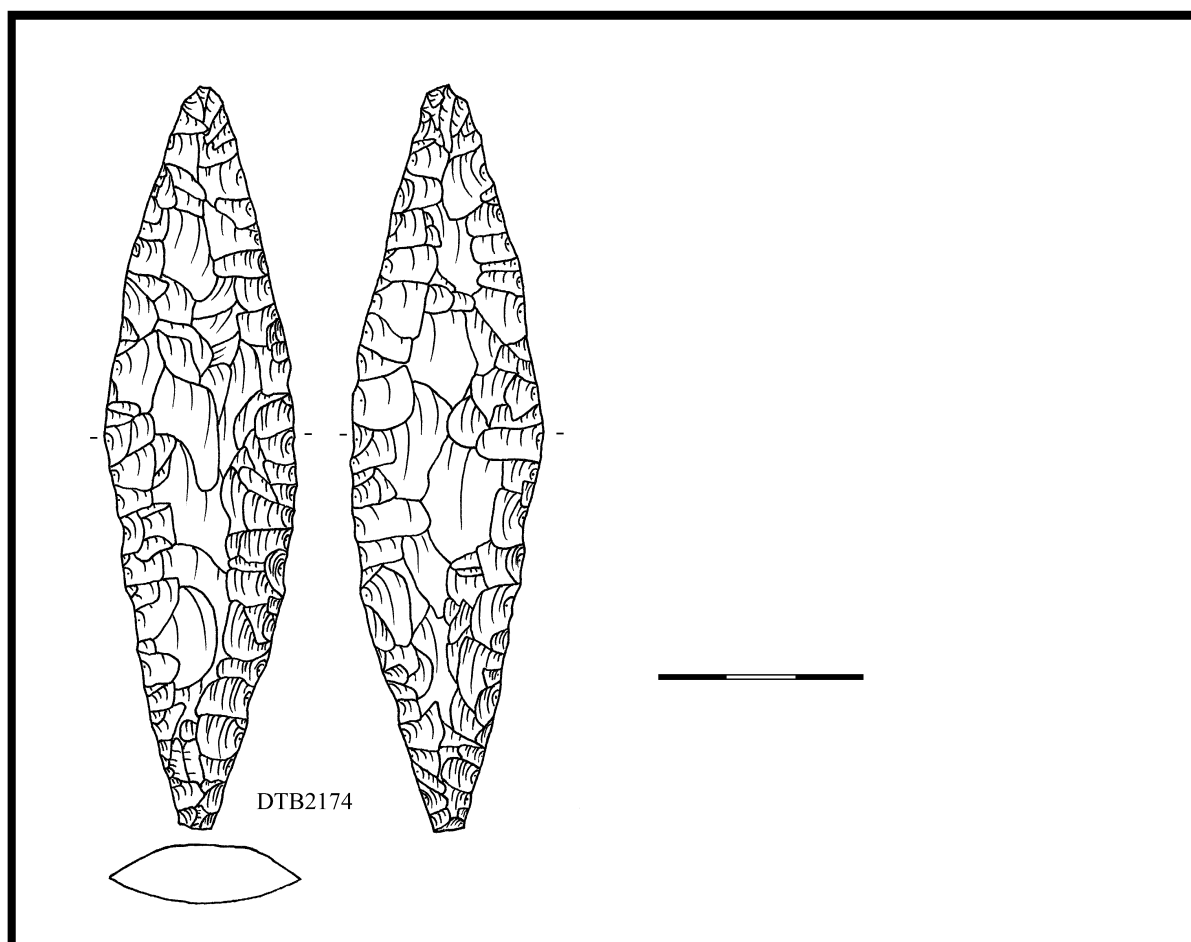

STRACHOTICE „Za mlýnem“ (o. Znojmo) HO

Literatura

-

Nálezová zpráva

NZ 1404/76 AÚB

Nálezové okolnosti

V JM Znojmo je uložen soubor sedmi kusů štípané industrie z výzkumu horákovské lokality roku 1966/1967. Výskyt radiolaritu svědčí o translokaci ze starší lokality.

Uložení:

Jihomoravské muzeum Znojmo

Analýza ŠI a obrazová dokumentace

DTB	surovina	kvalita suroviny	typ	určení	uložení
257	KL I	nekvalitní	RN na VÚK	pilka, bifaciální, s PB	JMM Znojmo, A 4802
258	brekcie KL I	vhodná	metrická L		JMM Znojmo, A 4803
259	KL I	kvalitní	RN na SÚ s KB	drasadlo	JMM Znojmo, A 4804
260	KL I	vhodná	SÚ s KB		JMM Znojmo, A 4805
261	radiolarit	jemná	VÚB		JMM Znojmo, A 8025
262	KL I	jemná	SÚ s KB		JMM Znojmo, A 8026
263	radiolarit	jemná	jádro	ploché bifac. dostředné úštěpové	JMM Znojmo, A 8027

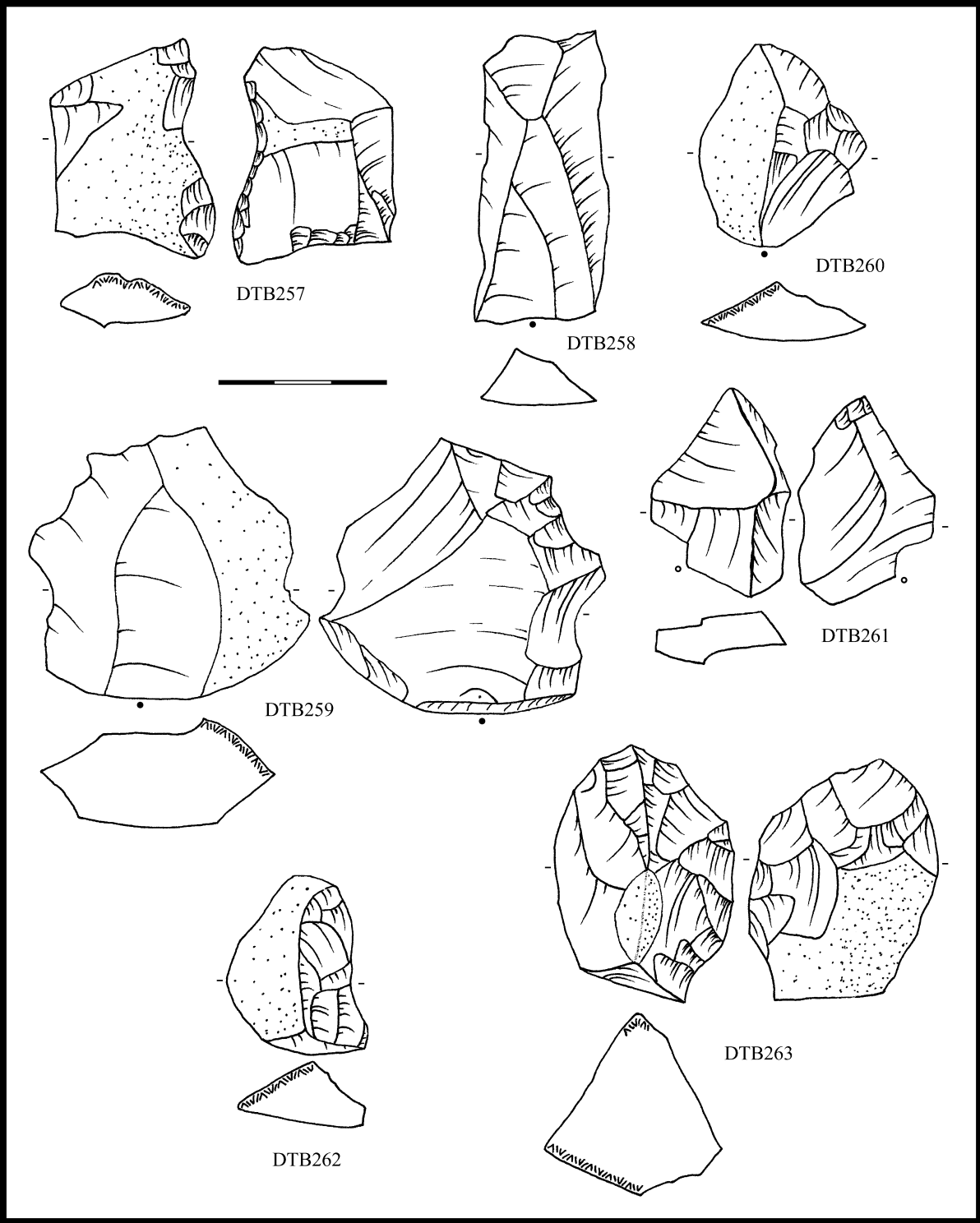

SVATOBOŘICE-MISTRÍN „Písky II“ (o. Hodonín) ÚK

Literatura

-

Nálezová zpráva

-

Nálezové okolnosti

Poloha se nachází v trati označované Písky u nádraží ČD (SV, mezi železnicí a paralelně probíhající zpevněnou komunikací). Povrchovým sběrem získal Martin Hložek deset kusů štípané industrie. Industrii považuje za únětickou, dle nálezových okolností nesouvisí s místním hojným osídlením KZP.

Uložení: soukromá sbírka Martina Hložka

Analýza ŠI a obrazová dokumentace

DTB	surovina	kvalita sur.	typ	určení	poznámka k určení	uložení
6	MJR	kvalitní	RN na metrické L	pilka	bifaciální, s PB	Martin Hložek/1
7	MJR	kvalitní	RN na janus BÚ	škrabadlo	v/š 0,16	Martin Hložek/2
8	MJR	kvalitní	RN na BÚ	srpovka	bifaciální s RB, lesk BL	Martin Hložek/3
9	MJR	kvalitní	RN na BÚ s PB	škrabadlo	v/š 0,24	Martin Hložek/4
10	MJR	kvalitní	RN na BÚ	srpovka	unifaciální s RB, lesk DL	Martin Hložek/5
11	MJR	kvalitní	RN na BÚ s KB/PB	pilka	bifaciální, příčná s PB	Martin Hložek/6
12	MJR	kvalitní	RN na BÚ	srpovka	unifaciální s RB, lesk DL	Martin Hložek/7
13	MJR	kvalitní	RN na KÚ	dlátko		Martin Hložek/8
14	MJR	kvalitní	RN na BÚ s PB	srpovka	bifaciální s RB, lesk B příčný	Martin Hložek/9
15	MJR	kvalitní	RN na BÚ	dlátko		Martin Hložek/10

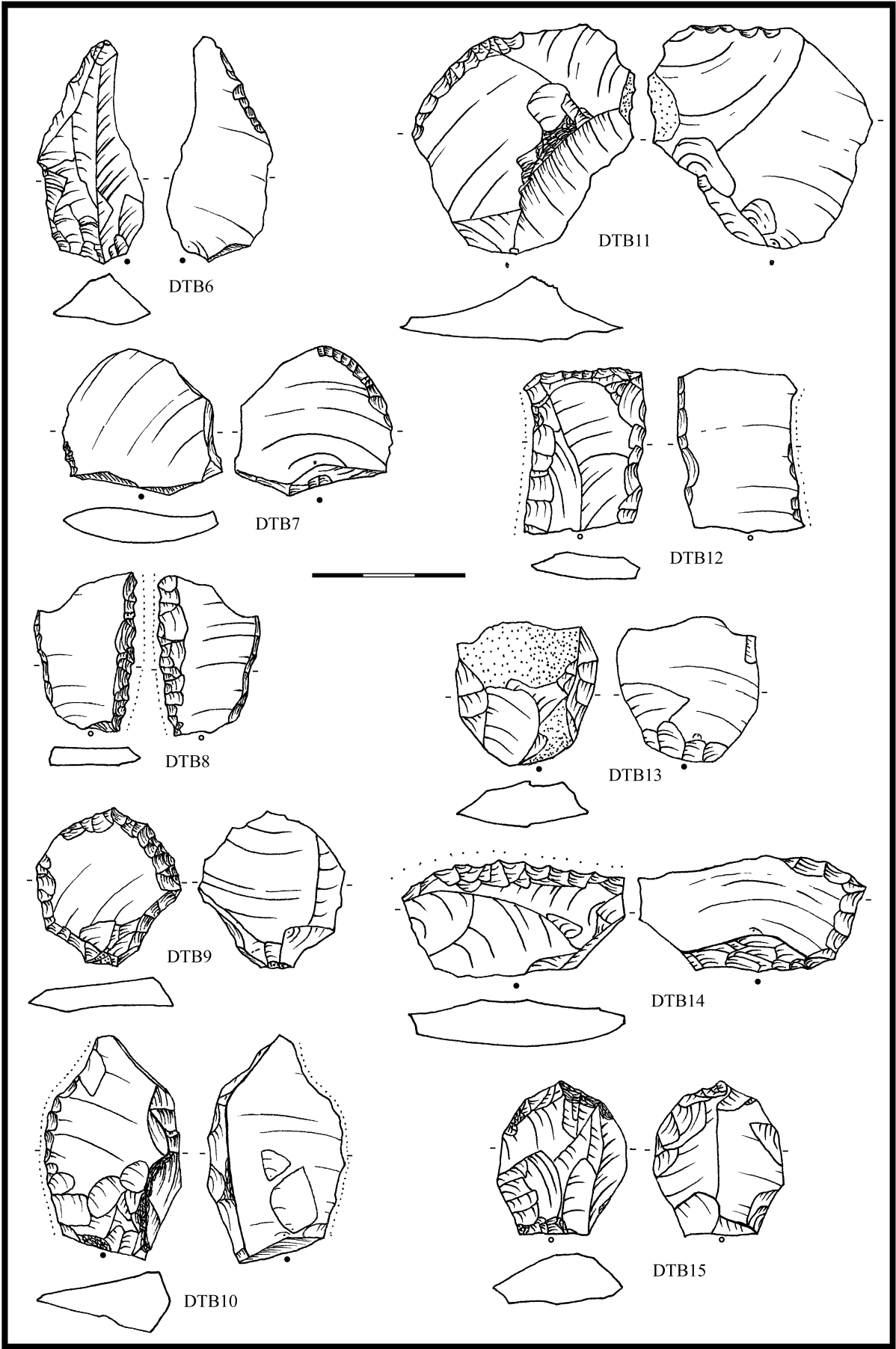

SYROVICE „stavba silnice na Rajhrad“ (o. Hodonín) ÚK

Literatura

-

Nálezová zpráva

-

Nálezové okolnosti

Artefakt pochází z hrobu č. 3/1949.

Uložení:

MZM Rebešovice

Analýza ŠI a obrazová dokumentace

DTB	sur.	kvalita sur.	typ	technika	určení	uložení
2374	KL I	kvalitní	RN na BÚ	D příčná opotř.retuš, bilater. D otupení tvoří „řap“	stíradlo	MZM Rebešovice, ič. 93419

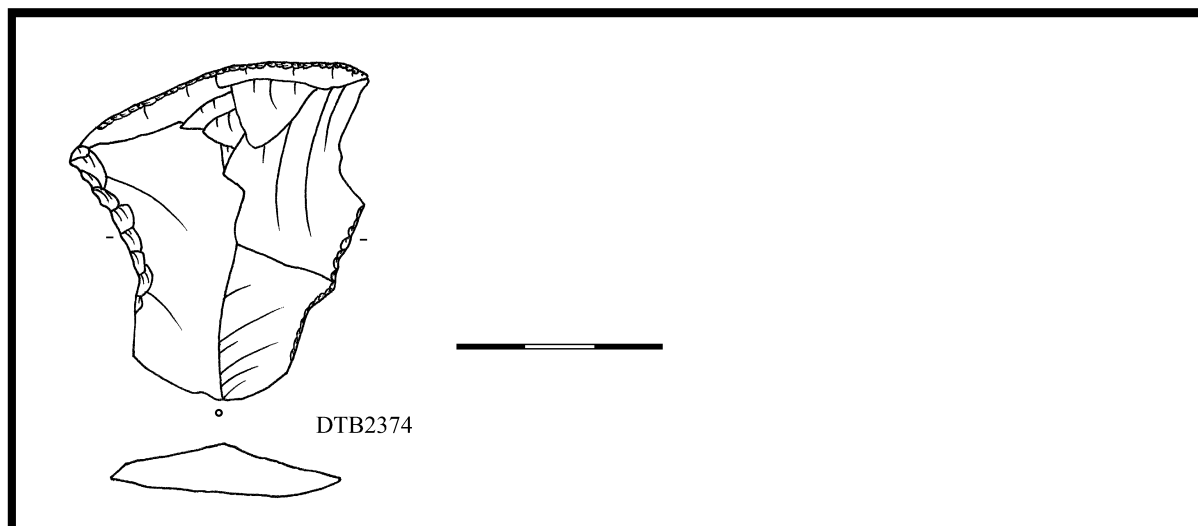

ŠARDIČKY dříve KOJÁTKY „Nad humny“ (o. Bučovice) PROTOÚK

Literatura

TIHELKA, K. 1953: Moravská únětická pohřebiště, PA XLIV-2, 229-328, zvl. s. 294.
PROCHÁZKA, A. - CHLEBORÁD, M. - KALOUSEK, F. 1927: Předvěká pohřebiště v Šardičkách u Bučovic, Pravěk 1917/1928, č. 4-6, 1-43.

Nálezová zpráva

Ondráček, J. NZ264/67 AÚB

Nálezové okolnosti (lit. 2)

Lokalita se nachází asi 5 km severně od Bučovic, v blízkosti vsí Kojátky a Šardičky, v trati "Nad humny". Podél úvozu se nachází hliník zasahující na parcely číslo 719-722.

Systematický průzkum vedený A. Procházkou, M. Chleborádem a Fr. Kalouskem probíhal od podzimu 1926 do zimy 1927. Bylo prozkoumáno pohřebiště únětické kultury s 78 hroby (číslovány arabskými číslicemi) a dále 11 hrobů slovanských (číslovány latinskými číslicemi), roztroušených mezi hroby únětickými.

Hrob 4: prozkoumán 31.10. 1926, hloubka 75 cm, kostra skrčená na PB hlavou k jihu, obličejem na východ, severní část porušena slovanským hrobem IV. U lýtek několik nádob, pod velkým hrncem 2 pazourky - odštěpek a nůž, krátký, ale široký (obr. 4/4). Asi 10 cm od hrnce byly nalezeny dvě pečlivě retušované šipky - menší srdcovitá z černého pazourku (obr. 4/1) a větší s křídélky z jaspisu (obr. 4/2). V krajině žeburní zemřelého bylo pazourkové škrabadlo (obr. 4/3) retušované na obou koncích. Před obličejem bylo kostěné hladidlo s prvřtem v kloubu. Prozkoumal Alois Procházka.

Hrob 9: prozkoumán 1.11. 1926, hloubka 68 cm, kostra dlouhá 80 cm skrčená na LB hlavou k severu, obličejem na východ. Před obličejem miska a džbán s vloženým hrnkem, další hrnek za hlavou společně s kostěným šídlem a odštěpkem pazourku. Prozkoumal Miroslav Chleborád.

Hrob 14: prozkoumán 1. 11. 1926, hloubka 60 cm, kostra skrčená na LB hlavou k severu, obličejem na východ. Za zády 3 hrnky, miska a odštěpek pazourku, pod bradou oblázek. Prozkoumal Miroslav Chleborád.

Hrob 23: prozkoumán 3.11. 1926, hloubka 150 cm špatně dochovaný skelet - dvě ramenní kosti, lebka na severovýchod, dále kosti stehenní, prstní články a jiné, ze dvou jedinců. Vedle keramiky, pod bradou jedné lebky nalezen plochý odštěpek pazourku, za toutéž lebku drobná drátěná spirálka z bronzu. Prozkoumal Alois Procházka.

Hrob 26: prozkoumán 4.11. 1926, hloubka 80 cm, kostra skrčená na PB hlavou k severu, obličejem na východ. Před hrudníkem 3 nádoby a štěpina pazourku. prozkoumal Miroslav Chleborád.

Hrob 31: prozkoumán 4.11. 1926, hloubka 95 cm, dětská kostra špatně dochovaná. Na předloktí bronzový náramek z dvojitého drátu, na dně hrobu bronzová dýka s pěti otvory pro nůty, celkem 11 nádob a pazourkové škrabadlo (obr. 22/14). podle Františka Kalouska byly zřejmě v hrobě dva pohřby - na dně muž s dýkou a po něm dítě. Prozkoumal František Kalousek.

Hrob 42: prozkoumán 8.11. 1926, hloubka 45 cm, kostra skrčená na PB, hlavou k západu, obličejem na sever, paže přes prsa. Před pánví čtvercový úlomek pazourku. Prozkoumal Alois Procházka.

Hrob 52: prozkoumán 11.11. 1926, hloubka 130 cm, 250 (SJ) x 170 (VZ) cm, nejméně 4 jedinci. Lebky v jednotlivých rozích jámy, kosti sekundárně manipulované. Lebka v JZ rohu měla u sebe úlomek otlučené kamenné sekerky. Ostatní jsou vybaveny bronzovými ozdobami a keramikou. Prozkoumal Alois Procházka.

Hrob 78: prozkoumán 17.2. 1926, hloubka 85 cm, ženská kostra (30 let) skrčená na LB hlavou k severovýchodu, obličejem na jihovýchod, paže přes prsa. V týle 3 nádoby, kostěné šídlo a 4 kousky pazourku, u pravého ucha 2 bronzové kroužky. Prozkoumal Alois Procházka. V prostorách mezi hroby byly kromě jiného nalezeny 3 pazourkové pilky a pazourkové škrabadlo. Nalezli Alois Procházka a Miroslav Chleborád.

K analýze byl dohledán pouze inventář hrobů 4(i.č. 52868, 52892 a 52896) a 78 (i.č. 53007-53009). V inventáři není rozděleno dle hrobů. NZ 264/67 (J. Ondráček) uvádí z hrobu č. 4 pazourkovou čepelku a úštěp a dále dvě šipky a škrabadlo. V hrobě č. 9 se nacházel pazourkový úštěp. V hrobě č. 14 a 26 rovněž po jednom pazourkovém úštěpu. Hrob č. 78 obsahoval čtyři kusy ŠI. Z dvanácti artefaktů byla k analýze vyhledána polovina. Řazení inv. čísel napovídá, že 52868, 52892, 52896, 53007 až 53009, že poslední trojice (srpovka, janus, drobný SÚ) patří k hrobu 78. Šipka i.č. 52896 je jednou ze dvou šipek z hrobu 4, snad k ní patří i stíradlo (i.č. 52892) považované badateli za škrabadlo. Zbývající příčnou pilku (i.č. 52868) by snad bylo možné k nim rovněž přiřadit, vzhledem k tomu, že má nejnižší inv. číslo.

Uložení:

MZM Rebešovice

Analýza ŠI a obrazová dokumentace

DTB	surovina	kvalita suroviny	typ	určení	poznámka k určení	uložení
2386	KL I	kvalitní	RN na BÚ	pilka	unifaciální, s RB, příčná	MZM Rebešovice, i.č. 52868
2387	KL I	kvalitní/jemná	RN na BÚ s KB	stíradlo		MZM Rebešovice, i.č. 52892
2388	radiolarit	jemná	RN na BÚ	šipka	s konkávní bází a zoubky	MZM Rebešovice, i.č. 52896
2389	KL I	jemná/kvalitní	RN na L	srpovka	ret. D, ale lesk V - tzn. přiosřeno	MZM Rebešovice, i.č. 53007
2390	KL I	kvalitní	SÚ			MZM Rebešovice, i.č. 53008
2391	KL I	kvalitní	janus BÚ			MZM Rebešovice, i.č. 53009

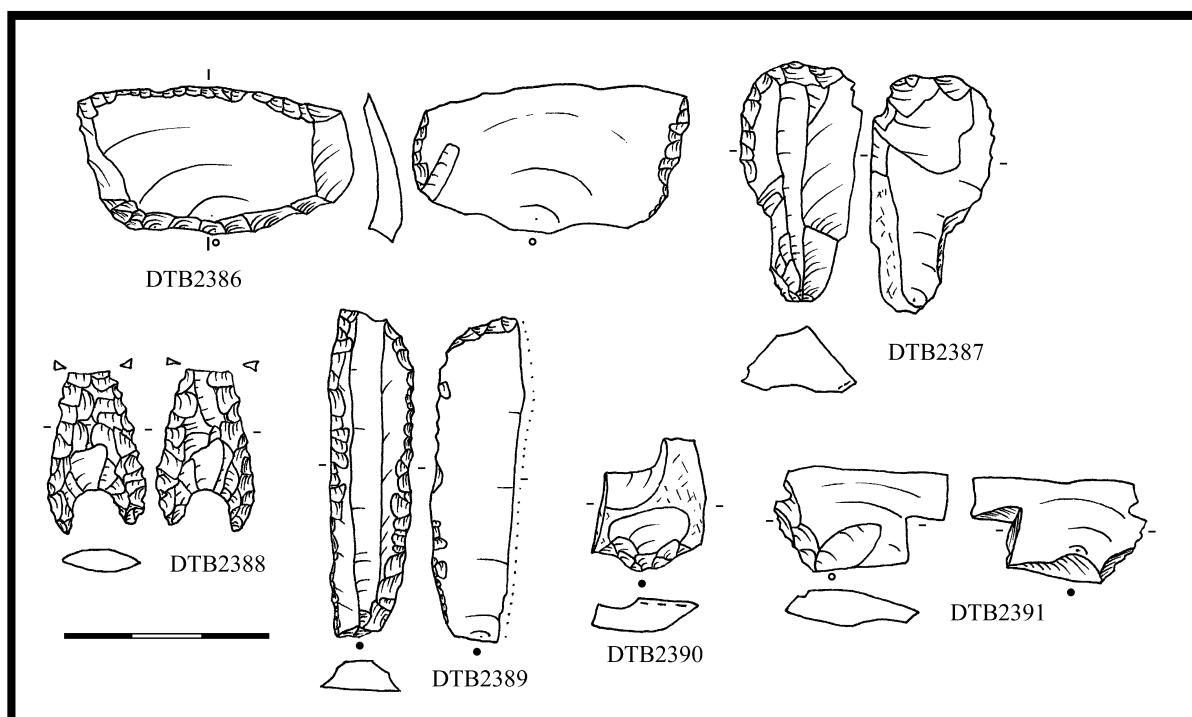

ŠATOV „hliník závodu Keramika/nad tokem Danýže“ (o. Znojmo) VĚ

Literatura

TIHELKA, K. 1953: Moravská únětická pohřebiště, PA XLIV-2, 229-328, zvl. s. 306.
TIHELKA, K. 1952: Sídliště věteřovského typu na Moravě, ČMMB XXXVII, 321-322.

Nálezová zpráva

Tihelka, K. – Vildomec, V. NZ18/67 AÚB

Nálezové okolnosti

V Šatově vedl záchranný výzkum roku 1962 Vědomil Vildomec, odborný dohled poskytoval Karel Tihelka. Jejich nálezová zpráva z 17.8. 1962 a 4.1. 1967 je uložena v archivu nálezových zpráv AÚ ČAV Brno pod číslem 18/67. Naleziště v poloze „hliník závodu Keramika“ se nachází v mírné kotlině nedaleko potoka Danýže. Na ploše 160x80 metrů bylo zjištěno více než 130 sídlištních jam věteřovské kultury se zlomky keramiky, kostmi, kostěnou a štípanou industrií a jen malým počtem bronzových předmětů. Jámy měly kuželovitý průřez s průměrem dna mezi 140-300 cm, v jamách I-7 a III-44 byly zjištěny lidské pohřby. O předchozích výzkumech ani o obsahu jednotlivých jam se žádná nálezová zpráva nedochovala. Vildomec zapsal, že nálezy uložil v muzeu podle objektů, ale toto rozdělení se nezachovalo.

S použitím lístkového katalogu JMM Znojmo lze do určité míry rekonstruovat alespoň obsah sídlištních jam. Vybrány jsou jen ty objekty z nichž pochází i štípaná industrie.

Z povrchových sběrů pochází pět fragmentů žernovů, pískovcová licí forma a rohovcový retušovaný hrot (A 4062).

I-7: obsahoval lidský kostrový hrob, četnou keramiku, hliněné závaží, místně retušovaný úštěp bez kůry (A 3897), úlomek valounu, kostěnou industrii, zvířecí kosti a říční škeble.

I-8: obsahoval keramiku, rohovcový retušovaný hrot (A 3768), zvířecí kosti a říční škeble.

I-9: obsahoval keramiku, velkou rohovcovou cílovou čepel (A 3674) a zvířecí kosti.

I-11: obsahoval keramiku, mazanici s otisky, srpovku (A 3692), podhřebenovou čepel (a 3694) a hrotitý fragment beze stop štípání (A 3693) z rohovce, zlomek brousku, další zlomek kamene, čelisti a kosti zvířat.

I-23: obsahoval keramiku, semikortikální úštěp (A 3583) a zvířecí čelist.

I-27: obsahoval keramiku, ze střepu vybroušené kolečko, rohovcovou hřebenovou čepel - hranu jádra (A 3547), zvířecí kosti a říční škeble.

I-36: obsahoval početnou keramiku, mazanici s otisky, rohovcové dlátko (A 3488), parohový nástroj a zvířecí kosti.

I-39: obsahoval keramiku, přirozený úlomek suroviny s kovovým slídnatým leskem - pro jeho hrotitý tvar jej v katalogu označují jako hrot (A 3840), úštěp s paralelními negativy (A 3842), fragment semikortikálního úštěpu (A 3843), kostěnou industrii a říční škeble.

I-53: obsahoval keramiku, mazanici s otisky, fragment úštěpu s paralelními negativy (A 3401) a drobný úštěp bez kůry (A 3402), tři ploché otlučené kameny, oblázek, kostěnou industrii, zvířecí kosti a říční škeble.

II-23: obsahoval keramiku, mazanici s otisky, rohovcový štípač (A 3180/1) a úštěp bez kůry (A 3180/2), zvířecí kost a říční škeble.

II-28: obsahoval keramiku, mazanici s otisky, hrotitý úlomek křemene s upravenou bází (A 3132), srpovku (A 3133), křemen, kostěnou industrii a zvířecí kosti.

II-32: obsahoval keramiku, rohovcový retušovaný nástroj (A 3109), brousek, zlomek pískovcového kotouče s rýhami a provrtem, kostěnou industrii, zvířecí kosti a zuby a říční škeble.

II-34: obsahoval keramiku, úštěp bez kůry (A 3038), plochou kamennou destičku, zvířecí roh a říční škebli.

II-37: obsahoval keramiku, přirozený úlomek KL I (3071), velký zlomek oblázku. zvířecí kosti a čelist.

II-42: obsahoval keramiku, keramické kolečko vybroušené ze střepe, četnou štípanou industrii (A 3049 - A 3054), zvířecí čelist a zub.

III-2: obsahoval keramiku, mazanici s otisky, semikortikální úštěp (A 2682), kostěnou industrii, zvířecí kosti a říční škeble.

III-4: obsahoval keramiku, dva úštěpy (A 2764, A 2765), kostěnou industrii, zvířecí kosti a říční škeble.

III-19: obsahoval početnou keramiku, mazanici s otisky, rohovcové dlátko (A 2904) a úštěp bez kůry (A 2905), plochý břidličnatě dělený kámen se stopami použití, kamenné otloukače, žernov, valounek tuhy, kostěný hrot a šídlo, parohovou sekerku a zvířecí kosti.

III-35: obsahoval keramiku, rohovcové mikrojádro (A 2566), valounek (v katalogu popsán jako jádro), zvířecí kosti a říční škeble.

III-43: obsahoval keramiku, srpovku (A 2579) a štípač (A 2580), kostěný vidlicovitý nástroj a zlomek zvířecí čelisti.

III-44: obsahoval kostrový lidský pohřeb, četnou keramiku, závěsek z kosti, závěsek ze zubu, kortikální úštěp (A 2846), kulovitý otloukač, část žernovu, zlomek křemene, neopracovaný valoun a zvířecí kosti.

III-45: obsahoval keramiku, hliněný cedník, drasadlo (A 2746), kostěnou industrii a říční škebli.

III-54: obsahoval keramiku, mazanici s otisky, srpovku (A 2453), kamenný otloukač, tři zlomky pískovcových brousek, kostěnou industrii, zvířecí kosti, roh a zuby, říční škeble.

III-56: obsahoval keramiku, mazanici s otisky, kamennou šipku (A 2601), kostěnou industrii, zvířecí kosti a říční škebli.

Dále byla v depozitáři JM Znojmo zjištěna další ŠI mimo bez určení objektu. Jde jednak o tři kusy pocházející vzhledem k přírůstkovým číslům zřejmě ze stejného výzkumu a z jednoho objektu (A 3803 - A 3805). Dále ze Šatova pochází kolekce 10 kusů z pozdější doby (A 23834, A 24509/1-8, A 24516).

Uložení:

Jihomoravské muzeum Znojmo

Analýza ŠI a obrazová dokumentace

DTB	objekt	surovina	kvalita sur.	typ	určení	uložení
191	II, 42	KL I	kvalitní	RN na KÚ	pilka	JMM Znojmo, A 3050
192	III, 19	KL I	kvalitní	RN na PÚ	dlátko	JMM Znojmo, A 2904
193	I, 9	KL I	kvalitní	L		JMM Znojmo, A 3674
194	III, 44	KL I	jemná	KÚ		JMM Znojmo, A 2846
195	II, 42	KL I	kvalitní	metrická L		JMM Znojmo, A 3054
196	III, 54	KL I	jemná	RN na BÚ	srpovka	JMM Znojmo, A 2453
197	II, 42	KL I	kvalitní	RN na L	srpovka	JMM Znojmo, A 3052
198	I, 11	KL I	kvalitní	RN na L	srpovka	JMM Znojmo, A 3692
199	III, 43	KL I	jemná	RN na BÚ	srpovka	JMM Znojmo, A 2579
200	II, 28	KL I	kvalitní	RN na SÚ	srpovka	JMM Znojmo, A 3133
201	III, 56	KL I	kvalitní	RN na BÚ	šipka	JMM Znojmo, A 2601
202	III, 4	KL I	jemná	BÚ		JMM Znojmo, A 2764
203	II, 23	KL I	kvalitní	BÚ		JMM Znojmo, A 3180/2
204	I, 53	KL I	kvalitní	BÚ s PB		JMM Znojmo, A 3401
205	I, 23	KL I	kvalitní	SÚ s KB		JMM Znojmo, A 3583

206	III, 19	KL I	kvalitní	BÚ s PB		JMM Znojmo, A 2905
207	III, 2	KL I	kvalitní	SÚ s KB		JMM Znojmo, A 2682
208	?	KL I	vhodná	KÚ s KB		JMM Znojmo, A 3803
209	I, 39	KL I	vhodná	SÚ		JMM Znojmo, A 3843
210	I, 39	KL I	vhodná	SÚ s KB		JMM Znojmo, A 3842
211	?	KL I	kvalitní	metrickál		JMM Znojmo, A 23834
212	II, 42	KL I	jemná	VÚB s KB		JMM Znojmo, A 3051
213	II, 28	křemen	nevhodná	zkouška		JMM Znojmo, A 3132
214	II, 34	KL I	kvalitní	BÚ		JMM Znojmo, A 3038
215	I, 53	KL I	kvalitní	BÚ		JMM Znojmo, A 3402
216	I, 36	KL I	kvalitní	RN na BÚ s PB	dlátko	JMM Znojmo, A 3488
217	II, 42	KL I	kvalitní	RN na BÚ s PB	dlátko	JMM Znojmo, A 3049
218	II, 23	KL I	kvalitní	RN na KÚ s KB	dlátko	JMM Znojmo, A 3180/1
219	II, 42	KL I	kvalitní	RN na BÚ	dlátko	JMM Znojmo, A 3053
220	III, 43	KL I	jemná	RN na KÚ	dlátko	JMM Znojmo, A 2580
221	povrch	KL I	kvalitní	RN na SÚ s KB	tzv. hrubší pilka, bifaciální, s KB	JMM Znojmo, A 4062
222	?	KL I	kvalitní	RN na BÚ	hrot	JMM Znojmo, A 3804
223	II, 32	KL I	kvalitní	RN na BÚ	zobec	JMM Znojmo, A 3109
224	I, 11	KL I	kvalitní	BÚ s kort.bází		JMM Znojmo, A 3694
225	I, 27	KL I	kvalitní	hrana jádra		JMM Znojmo, A 3547
226	III, 45	KL I	kvalitní	RN na BÚ	tzv. hrubší pilka, bifaciální, s RB	JMM Znojmo, A 2746
227	I, 8	KL I	kvalitní	RN na BÚ	zobec	JMM Znojmo, A 3768
228	III, 35	KL II	jemná	mikrojádru	ploché, bifac. dostř.+1podst., úštěp.	JMM Znojmo, A 2566
229	I, 7	KL I	kvalitní	MR na BÚ		JMM Znojmo, A 3897
230	III,04	KL I	kvalitní	MR na SÚ		JMM Znojmo, A 2765
231	?	KL I	kvalitní	BÚ		JMM Znojmo, A 3805
232	?	KL II	jemná	RN na PÚ	pilka, unifaciální, s RB	JMM Znojmo, A 24509/1
233	?	KL I	kvalitní	BÚ s PB		JMM Znojmo, A 24509/2
234	?	KL I	kvalitní	BÚ s PB		JMM Znojmo, A 24509/3
235	?	KL I	kvalitní	RN na BÚ	srpovka, bifaciální s RB, lesk BL	JMM Znojmo, A 24509/4
236	?	KL I	kvalitní	RN na BÚ	srpovka, bifaciální s RB, lesk BL	JMM Znojmo, A 24509/5
237	?	KL I	kvalitní	RN na SÚ s KB	srpovka, bifaciální s RB, lesk BL	JMM Znojmo, A 24509/6
238	?	KL I	kvalitní	BÚ s PB		JMM Znojmo, A 24509/7
239	?	KL I	vhodná	BÚ s PB		JMM Znojmo, A 24509/8
240	?	KL I	kvalitní	BÚ		JMM Znojmo, A 24516

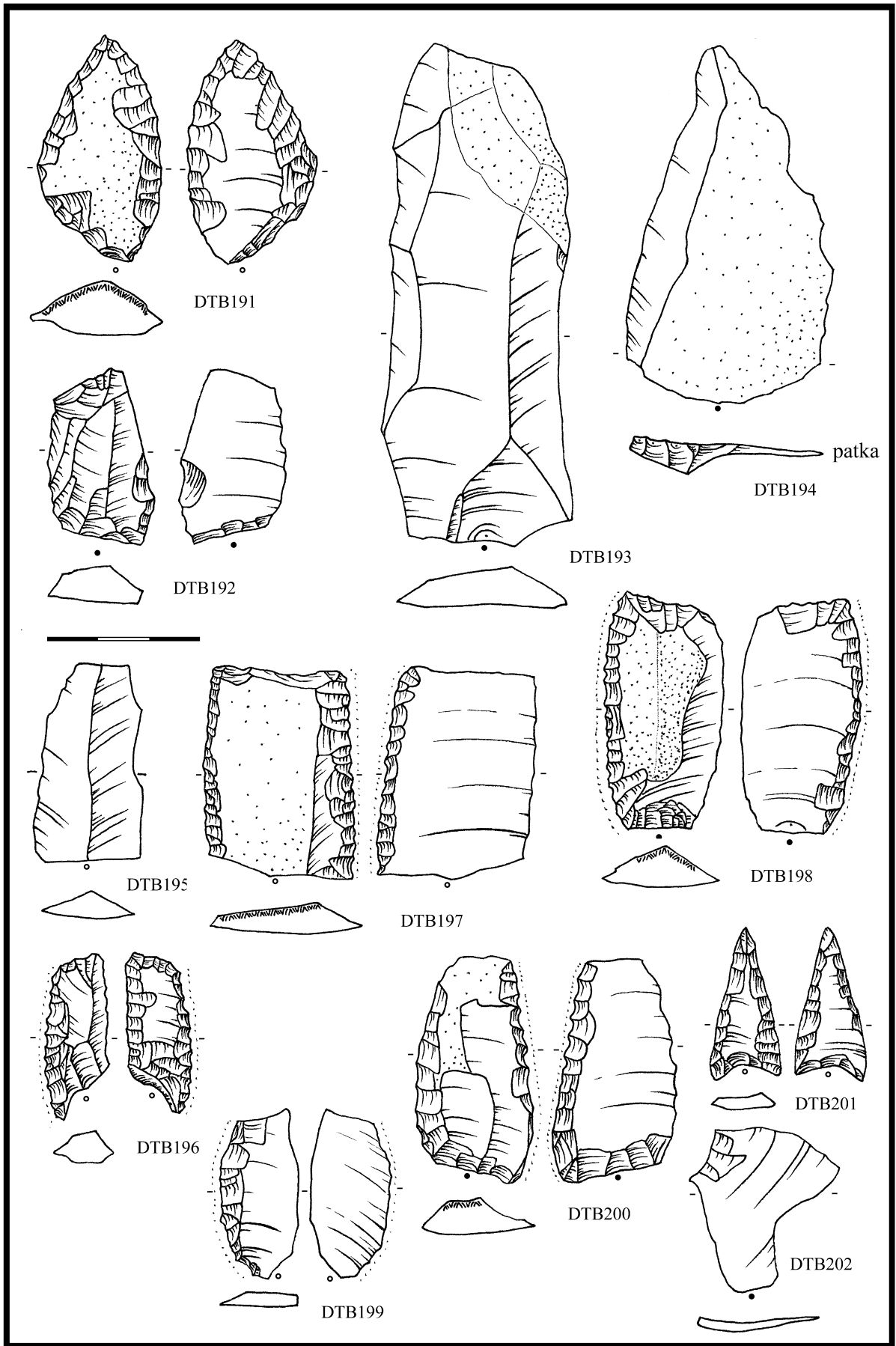

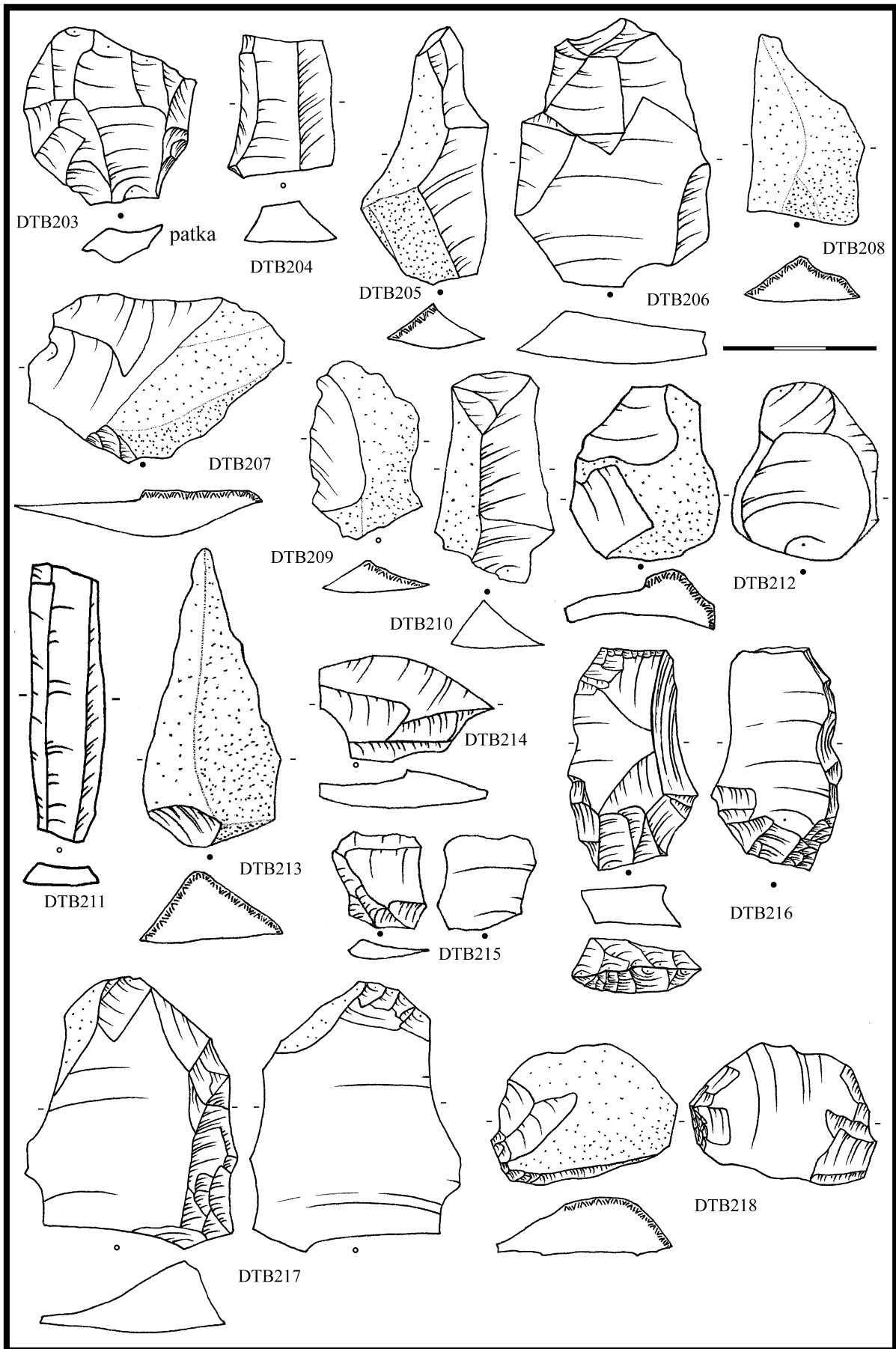

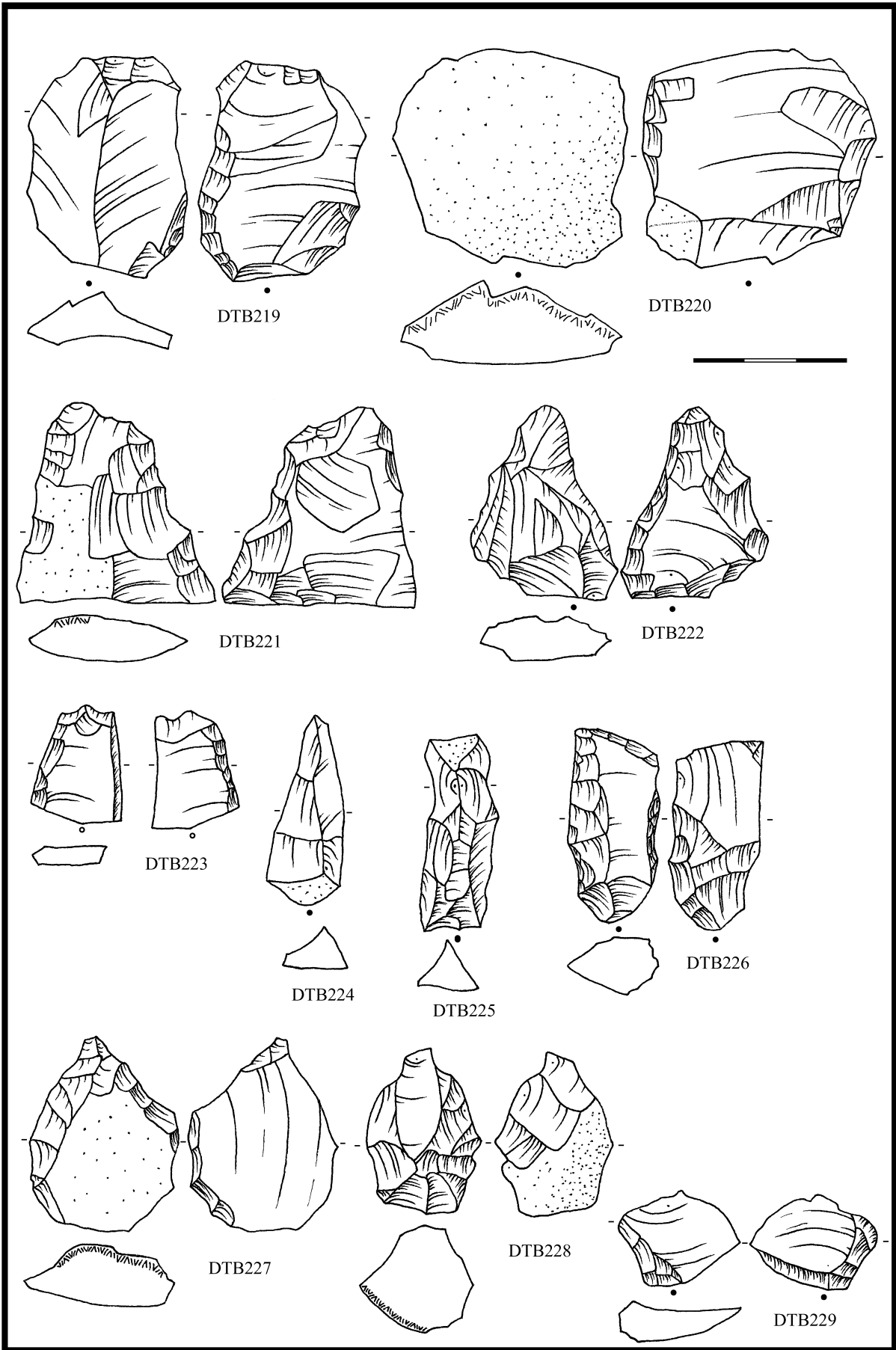

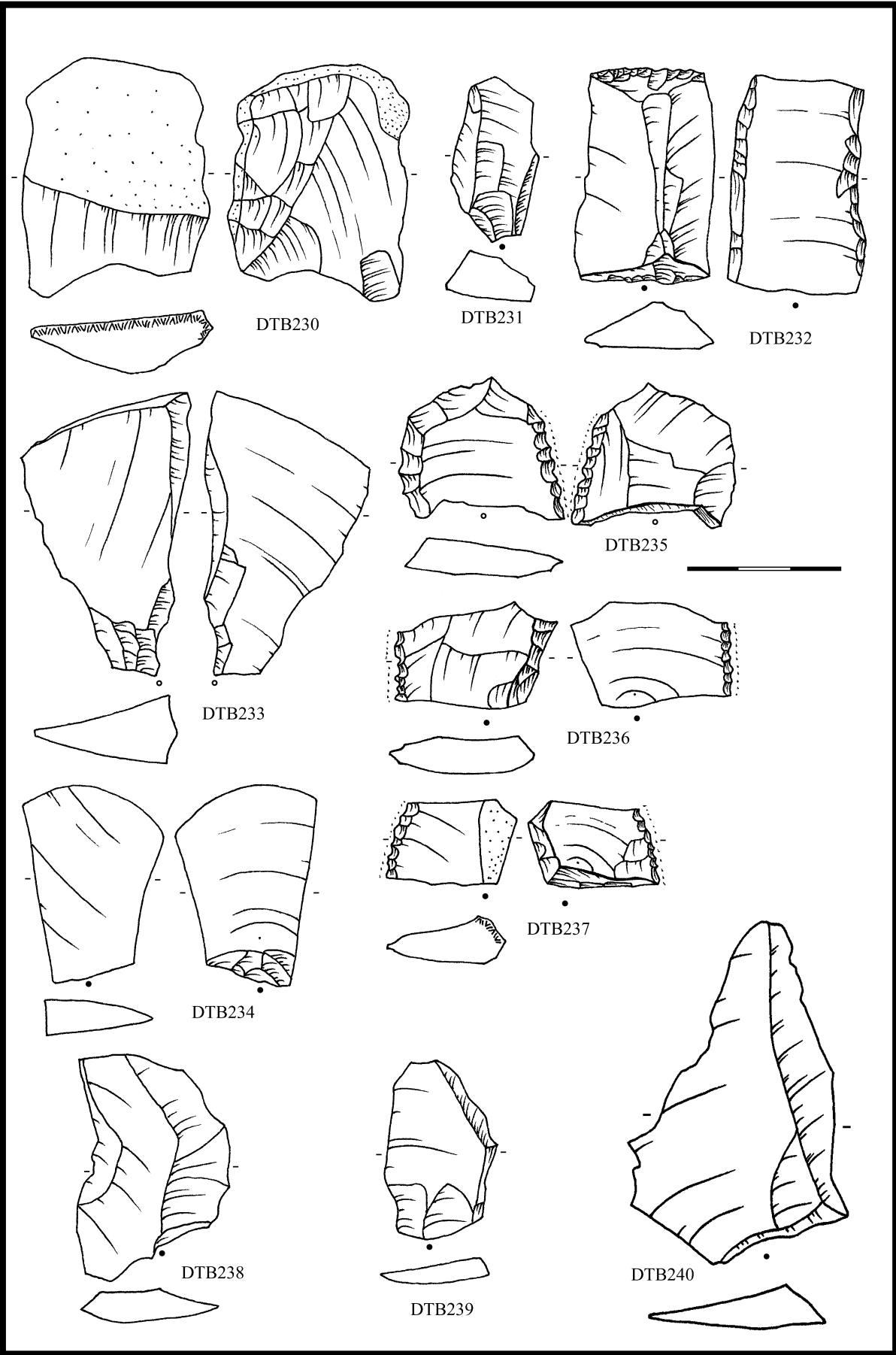

ŠEBETOV (KNÍNICE) „Kenicka“ (o. Blansko) ÚK

Literatura

TIHELKA, K. 1953: Moravská únětická pohřebiště, PA XLIV-2, 229-328, zvl. s. 294.
FERULÍK, A. 1950: Z dávných časů II 1949, č. 2, Městské muzeum Boskovice. 225.

Nálezová zpráva

NZ617/48 AÚB

Nálezové okolnosti

Tihelka uvádí nález A. Ferulíka r. 1939 na rozhraní katastrů Knínice a Šebestova. Ve zjištěném hrobě s výplní silně promísenou popelem a uhlíky byly části lidské lebky, zuby a žebra, bronzová záušnice, keramika, jantar a štípaná industrie .

Uložení:

Muzeum Boskovicka Boskovice

Analýza ŠI a obrazová dokumentace

DTB	surovina	kvalita suroviny	typ	určení	uložení
2253	KL I	kvalitní	metrická L		Muzeum Boskovice, A7595
2254	KL II	jemná	bipolárně opotřeбенý KÚ	dlátka	Muzeum Boskovice, A7394

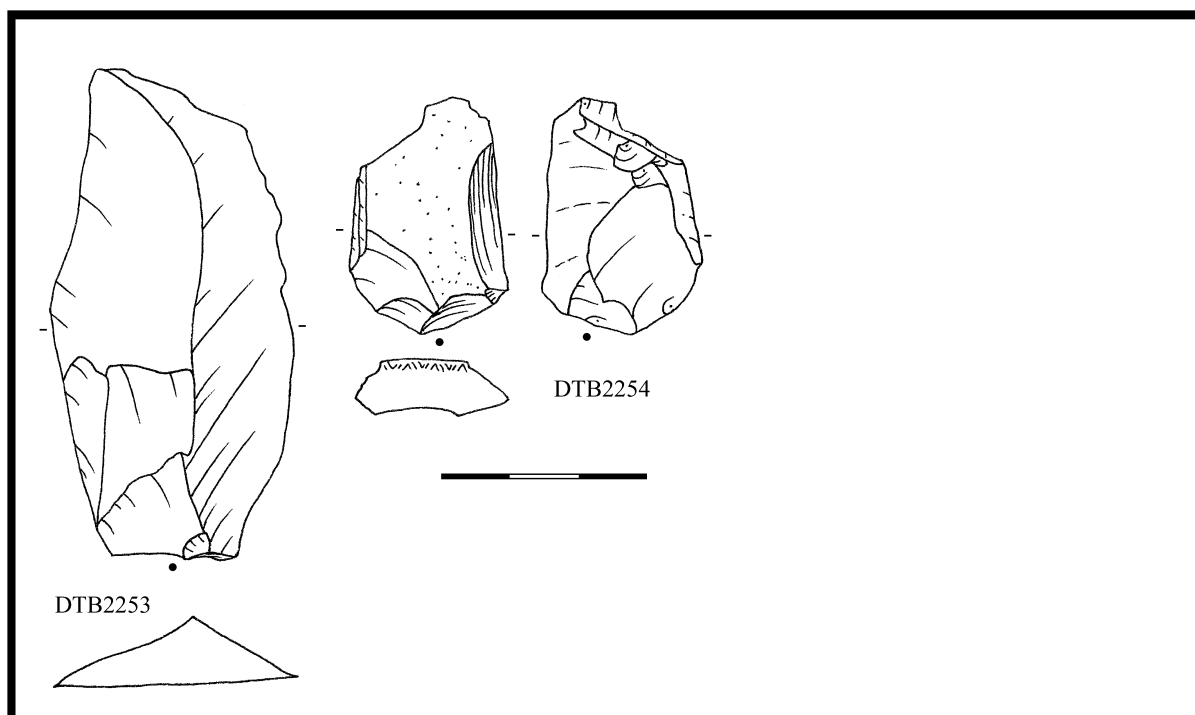

ŠLAPANICE „Široká pole“ (o. Brno-venkov) ÚK

Literatura

TIHELKA, K. 1953: Moravská únětická pohřebiště, PA XLIV-2, 229-328, zvl. s. 307-308.
SKUTIL, J. 1937: Moravské prehistorické výkopy a nálezy Oddělení moravského pravěku Zemského musea 1933-1936. ČMZM XXX, 26.

Nálezová zpráva

Poulík, J. NZ1298/46 AÚB

Nálezové okolnosti

Tihelka uvádí výzkum Oddělení pravěku MMB vedený J. Poulíkem v poloze "Široká pole" na západním svahu nad Raketnickým potokem. Na časně únětickém pohřebišti byla v jednom hrobě zjištěna štípaná kamenná dýka z pazourku, neopracované kousky pazourku a šipky. Na únětickém pohřebišti v hrobě č. 5 čepel rohovcového nožíku. Není zřejmé, zda jde o jinde (s. 308) uváděný nález A. Dvořáčka. V únětickém hrobě se měl nacházet vedle keramiky, bronzové dýky, kamenného mlatu a kostěného nástroje i pazourkový nůž. Předměty zůstaly v soukromé sbírce A. Dvořáčka v Sokolnicích-Vladimírově. Velké množství štípané industrie uváděné jinými nálezovými zprávami (NZ266/67, NZ1180/51), jakož i nálezy z jiných únětických poloh na katastru (Nerudova ul. NZ2052/76, Na Pustoře NZ1180/51) nebyly dohledány.

Nálezová zpráva uvádí další rozrušené hroby na pozemku p. Kubínka a p. Párala v trati Široká pole“ z roku 1945. Zachráněno bylo osudíčko, zlomek bronzového nákrčníku a rohovcový úštěp (i. č. 1067-4/54). Dle inventárního čísla se jedná o analyzovaný artefakt, který pochází dle popisku ze zničeného hrobu č. 3 zjištěného roku 1945.

Uložení:

MZM Rebešovice

Analýza ŠI a obrazová dokumentace:

DTB	surovina	kvalita suroviny	typ	určení	poznámka určení	uložení
2376	KL II	jemná	opotřebený BÚ	dlátka	bipolární oštípání/retuš	MZM Rebešovice, ič. 1067-4/54

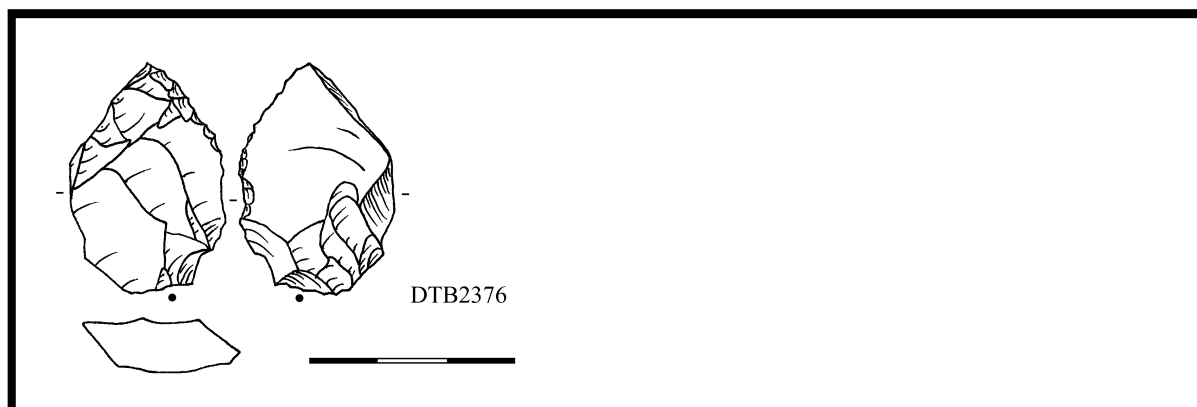

ŠUMICE „Nad rybníkem“ „K Pohořelícím“ (o.Znojmo) VĚ

Literatura

STUHLÍK, S. – STUHLÍKOVÁ, J. 1999: Šumice, okr. Znojmo. In: Podborský, V. 1999: Právěká sociokulturní architektura na Moravě, Brno, 95-114.

Nálezová zpráva

Bálek, M. NZ 1449/92 AÚB

Nálezové okolnosti

Lokalita se nachází přímo na kótě 216 - Šumická niva. V obou příkopech rondelu věteřovské kultury byla při výzkumu roku 1990 nalezena i štípaná industrie z rohovce typu Krumlovský les. Z příkopu I pochází jeden kus z hloubky 120-140 cm (inv. č. 14/90), v příkopu II byl jeden kus zjištěn v hloubce 80-100 cm (inv. č. 31/90) a druhý při začišťování profilu (inv. č. 32/90). Štípaná industrie z rondelu, ani z objektu doby římské (Oliva et al. 1999, 301, tab 45) nebyla k analýze poskytnuta. Zpracován je pouze depot srpovek ze dna objektu 3.

Uložení:

MZM Rebešovice

Analýza ŠI a obrazová dokumentace

DTB	surovina	kvalita sur.	typ	určení	poznámka k určení	uložení
2040	brekcie KL I	kvalitní	RN na L	srpovka	bifac. bilaterální, bez boku, lesk bilater.	MZM Rebešovice A31218-127/97
2041	brekcie KL I	jemná	RN na L s PB	srpovka	bifaciální s RB, lesk BL	MZM Rebešovice A31218-128/97
2042	brekcie KL I	jemná	RN na L	srpovka	bifaciální, bez boku, lesk BL	MZM Rebešovice A31218-129/97
2043	KL I	kvalitní	RN na PÚ	srpovka	bifaciální, bez boku, lesk BL	MZM Rebešovice A31218-130/97
2044	KL I	kvalitní	RN na L	srpovka	bifaciální, bez boku, lesk BL	MZM Rebešovice A31218-131/97
2045	KL I	kvalitní	RN na L s PB	srpovka	bifaciální, bez boku, lesk BL	MZM Rebešovice A31218-132/97
2046	brekcie KL I	jemná	RN na PÚ s KT	srpovka	bifaciální, bez boku, lesk BL	MZM Rebešovice A31218-133/97

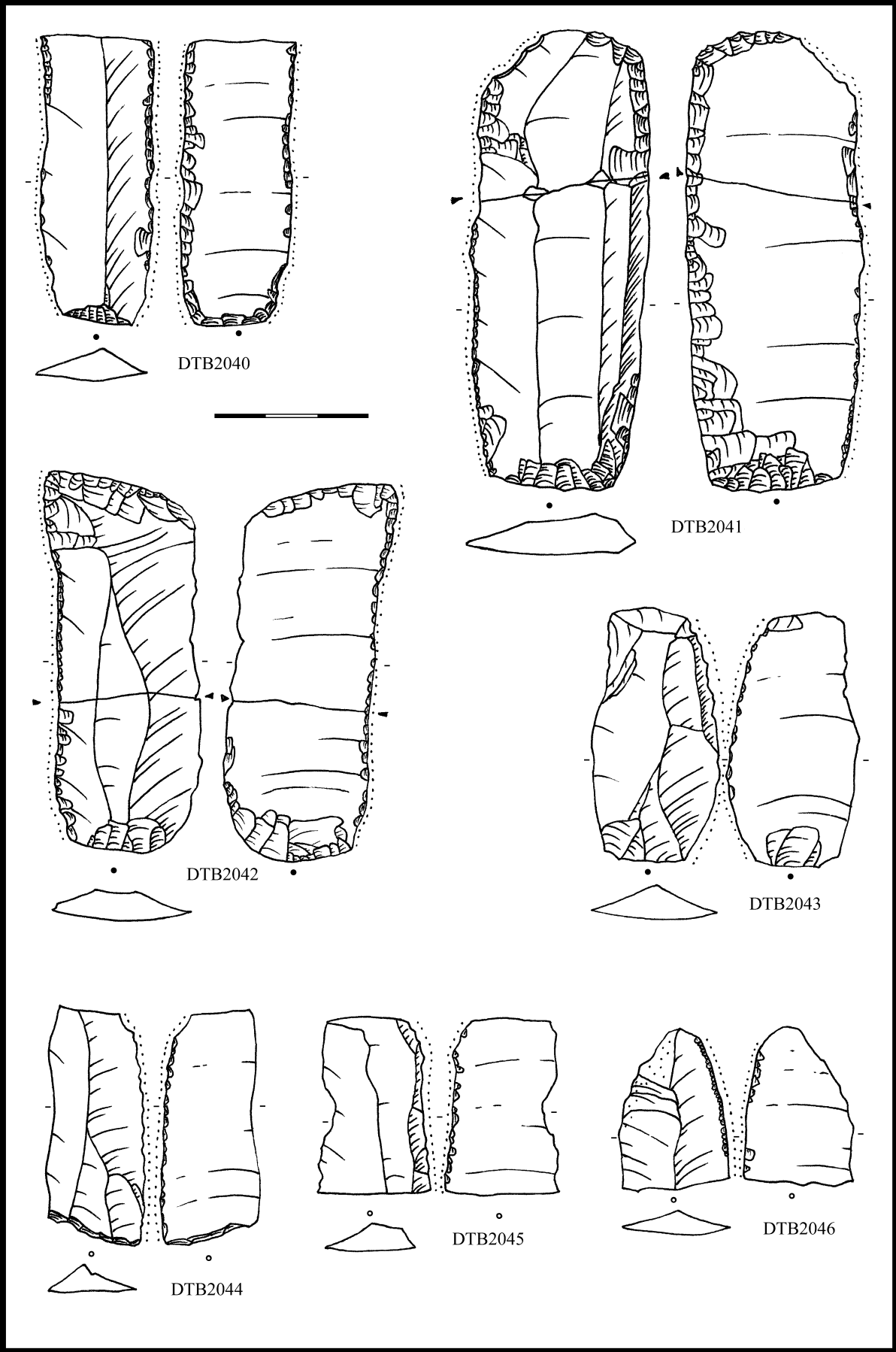

TĚŠETICE "Guttwillingerova/Palliardiho cihelna" (o. Znojmo) ÚK

Literatura

- TIHELKA, K. 1953: Moravská únětická pohřebiště, PA XLIV-2, 229-328, zvl. s. 308
PALLIARDI, J. 1895: Předhistorická sídla na Znojemsku. ČVMSO XII, 1 a násl.
PALLIARDI, J. 1896: Nové zprávy o hrobech se skrčenými kostrami. ČVMSO XIII, 16.

Nálezová zpráva

Ondráček, J. 267/67 AÚB
Tihelka, K. 1179/51 AÚB

Nálezové okolnosti

Tihelka 1953 uvádí časně únětické hroby s ŠI a v nálezové zprávě popisuje kotlovité a zvonovité kulturní jámy, hluboké 60-100 cm, při dně 280-300 cm široké s výplní popelovité hlíny s kostmi domácích zvířat, říčními škeblemi, střepy nádob aj. Byly nalezeny též kamenné nástroje: rohovcová šipka, hlazená amfibolitová sekerka, nízký amfibolitický mlat a kulovitá drtidla.

Ondráček v nálezové zprávě uvádí porušování pravěkých sídelních jam a hrobů časně únětické kultury v cihelně při jihovýchodním konci obce na pravém břehu potoka tekoucího do Únanova. "V jamách lichoběžníkovitého nebo kotlovitého tvaru byly střepy, zvířecí kosti, říční škeble, kamenná drtidla, odštěpky rohovce a jiné nástroje".

Výzkum zde prováděl již Palliardi v letech 1887 a 1895, publikoval je a nálezy uložil v MZM. V depozitáři MZM v Rebešovicích nebyly nálezy zjištěny. Pravděpodobná je však příslušnost artefaktu inventovaného jako obsah únětického hrobu odkrytého roku 1895 (MZM Rebešovice Pa17/24) na katastru Kyjovic. Ve sbírkách ÚAM byla objevena krabička ŠI pod názvem Dobšice-Guttwillingerova cihelna. Obsahuje 5 ks jednoznačně starobronzové industrie. Inv. čísla 9469 až 9473 nebyla spojena s žádným z publikovaných nálezů, podle složení souboru jde o Tihelkou zmiňovaný inventář.

Uložení: MZM/ výuková sbírka ÚAM

Analýza ŠI a obrazová dokumentace

DTB	surovina	kvalita suroviny	typ	určení	uložení
347	KL I	kvalitní	RN na BÚ	šipka s přímou bází (polotovar)	ÚAM, 9471
348	KL I	kvalitní	metrická L/SÚ s KB		ÚAM, 9472
349	KL I	kvalitní	BÚ		ÚAM, 9473
2725	KL I	kvalitní	RN na SÚ	zoubky	ÚAM, 9469
2726	KL I	kvalitní	metrická L/SÚ		ÚAM, 9470
2401	KL I	kvalitní	SÚ s KB		MZM, Pa 17/24

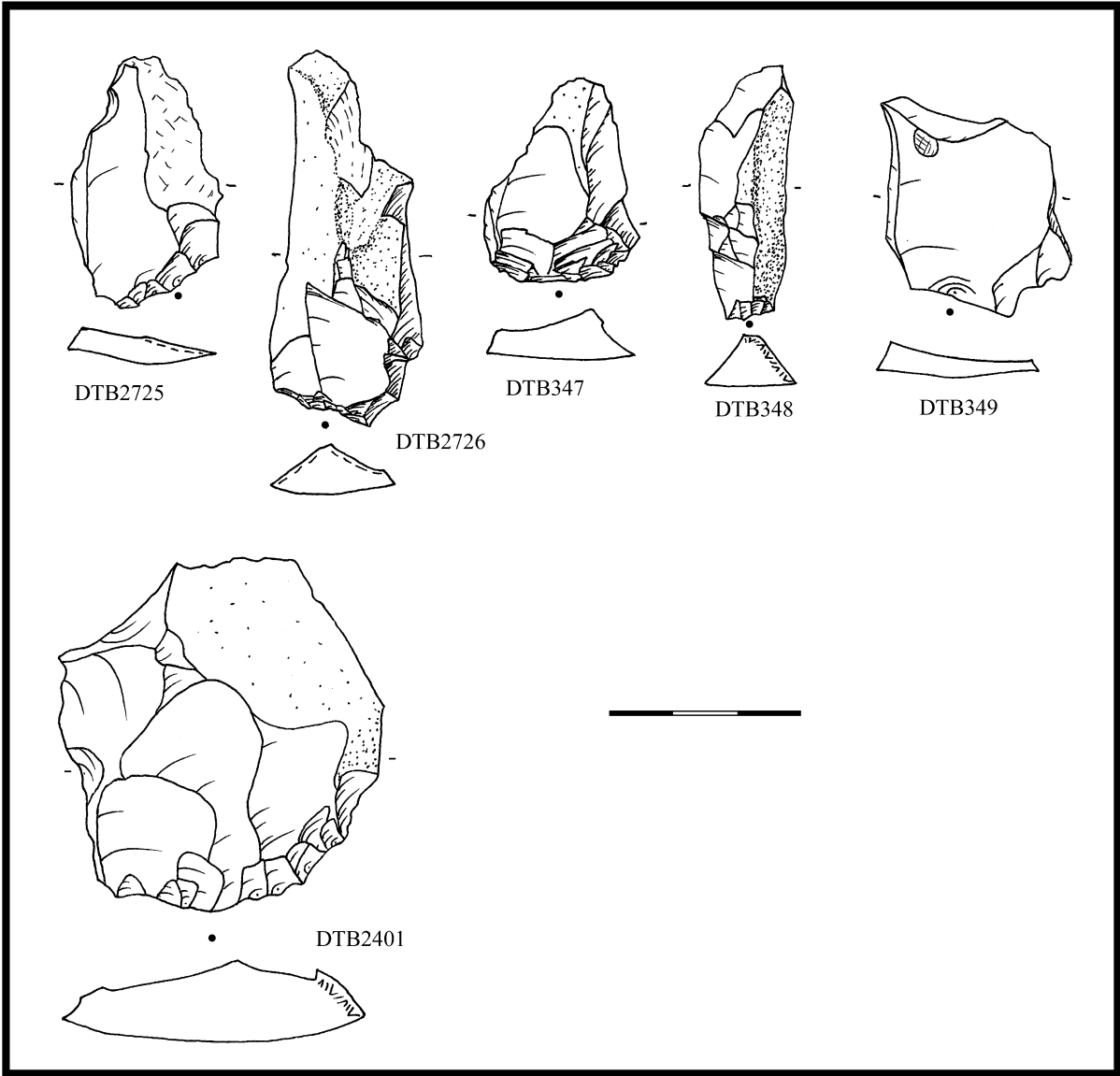

TĚŠETICE "Vinohrady" (o. Znojmo) ÚK

Literatura

PODBORSKÝ, V. 1964: Sídlištní nálezy z neolitu a doby bronzové v poloze "Vinohrady" u Těšetic (okr. Znojmo), SPFFBU řada E9, 19-46

Nálezová zpráva

Podborský, V. 1405/76 AÚB

Nálezové okolnosti

Podborský 1964 uvádí únětické sídlištní jámy, z nichž obj. 3, 43 a 49 obsahovaly ŠI. Dále sídlištní objekt středodunajské mohylové kultury č. 29 s pazourkovým nukleem.

Obj. 3 byl tvořen dvěma mělkými a jednou 220 cm hluboké jámy s kónickým průřezem a rovným dnem. Z ní (vrstva 0-70 cm) pochází četná keramika, mazanice, část hliněného závaží, kolečko ze střepe, dva kusy bronzové strusky, rohovcovou pilku a další úštěp, fragment hlazeného kamenného valounu, kostěný hrot, zvířecí kosti a uhlíky. Inventární čísla nejsou rozlišena (10000-10268). V JM Znojmo byla dohledána srpovka (domnělou pilku) (A 10232, inv. č. 10230) z objektu 3, sondy XVI-A, ale další úštěp už ne.

Obj. 43 měl kónický průřez a průměr rovného dna 200 cm. Obsahovala keramiku, mazanici a rohovcový úštěp. Inventární čísla nejsou rozlišena (26470-26488). V JM Znojmo je uložen příčně retušovaný úštěp (A 18100, inv. č. 26486) z objektu 43.

Obj. 49 byla nepravidelná kruhová jáma o průměru hrdla 150 cm a malým výběžkem. U dna se nacházela keramika, mazanice, rohovcový úštěp, ohořelé zvířecí kosti a uhlíky. Inventární čísla nejsou rozlišena (17864-18013). V JM Znojmo jsem zmíněný úštěp nenalezla.

Z povrchových sběrů datovaných do období únětické kultury pochází také rohovcová šipka listovitého tvaru s jemnou obvodovou retuší (inv. č. 16588) rovněž v JM Znojmo nenalezená. V JM Znojmo je však uchován úštěp pocházející dle popisku z objektu 34 (A 17924, inv. č. 25057), objekt 34 není publikován.

Objekt 29 středodunajské mohylové kultury byl pravidelnou kruhovou jámou o průměru hrdla 120-130 cm a mělkým rovným dnem. Obsahoval početnou keramiku, mazanici, pazourkové jádro a těsně pod povrchem i kamennou sekerku. Materiál je datován do stupně BC.

Inventární čísla nejsou rozlišena (16434-16565). V JM Znojmo jsem zmíněné jádro nenalezla.

Uložení: JM Znojmo

Analýza ŠI a obrazová dokumentace

DTB	objekt	surovina	kvalita sur.	typ	určení	uložení
248	č.3	KL I	kvalitní	RN na SÚ	srpovka, bifac. s RB, lesk BL	Jihomoravské muzeum Znojmo, A 10230
249	č. 43	KL I	kvalitní	RN na SÚ s KB	příčná retuš	Jihomoravské muzeum Znojmo, A 18100
250	č.34	KL I	kvalitní	SÚ s KB		Jihomoravské muzeum Znojmo, A 17924

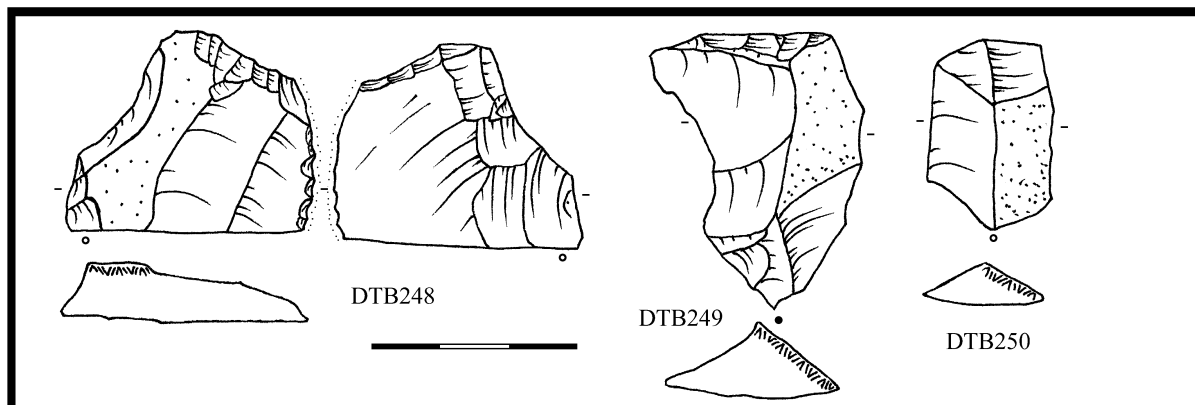

TICHOV „Stráže“ (o. Zlín) LPP

Literatura

-

Nálezová zpráva

Dohnal, V. NZ1765/67 AÚB

Nálezové okolnosti

Od roku 1939 je v poloze Stráže severně od obce známo pohřebiště LPP (výzkum A.

Richtera). Roku 1962 V. Dohnal provedl sondáž, která odkryla 18 žárových hrobů.

Radiolaritové úštěpy byly zjištěny v zásypu hrobů 9 (i.č. 6188) a 15 (nezjištěn), v popelnici hrobu 16 (i.č. 6193) a mezi hroby 14 a 15 (i.č. 6190).

Uložení:

Muzeum Zlín

Analýza ŠI a obrazová dokumentace

DTB	surovina	kvalita suroviny	typ	určení	uložení
2280	radiolarit	jemná/kvalitní	jádro	objemové, nepravidelné, úštěpové	Muzeum Zlín, ič. 6188
2281	SGS	jemná	BÚ		Muzeum Zlín, ič. 6190
2282	radiolarit	jemná	PÚ		Muzeum Zlín, ič. 6193

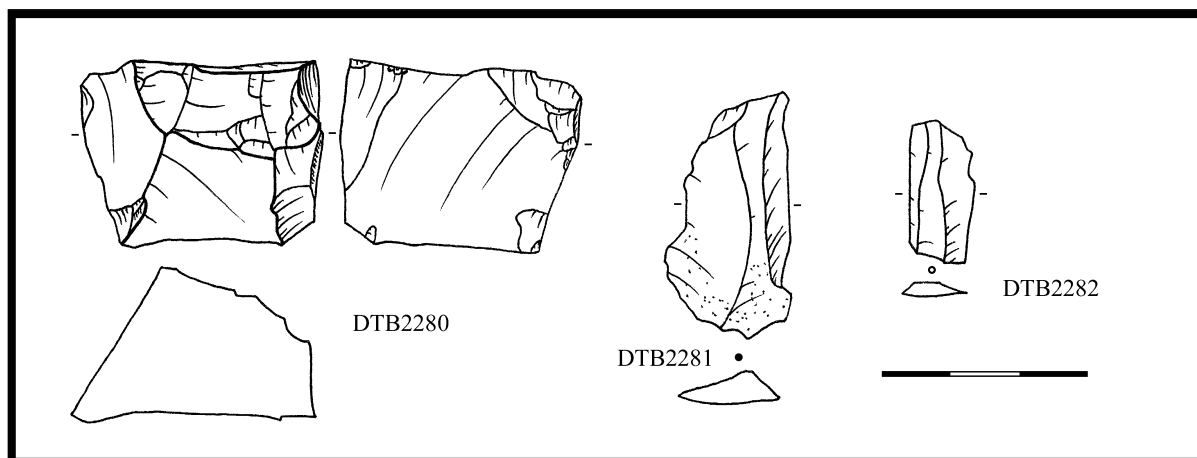

TLUMAČOV „neznámá trať“ (o. Zlín) LPP

Literatura

-

Nálezová zpráva

-

Nálezové okolnosti

Dle evidence muzea pochází ŠI ze sídliště lužických popelnicových polí (obj. 3) z výzkumu roku 1965.

Uložení:

Muzeum Zlín

Analýza ŠI a obrazová dokumentace

DTB	surovina	kvalita suroviny	typ	určení	uložení
2283	SGS	jemná	MR na BÚ		Muzeum Zlín, ič. 10126
2284	SGS	jemná	reparační BÚ	úštěp z podstavy jádra	Muzeum Zlín, ič. 10127

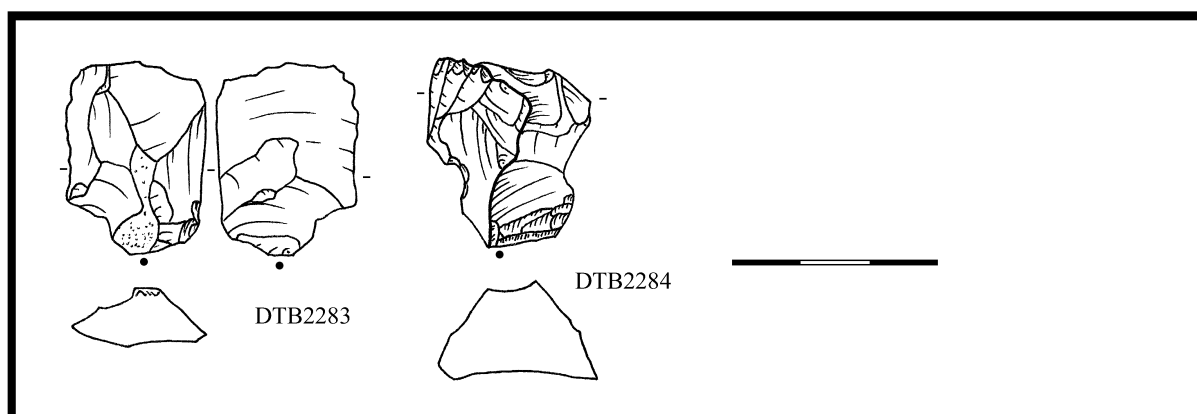

TROUBSKO „za kostelem“

Literatura

-

Nálezová zpráva

Štrof, A. NZ321/98 AÚB

Nálezové okolnosti

Výzkumem ÚAPP roku 1997 byla odkryta únětická zásobní jáma a kostrový hrob. V zásobní jámě je zmiňována keramika, mazanice a kostra psa, hrob byl dle zprávy doprovázen keramikou. Příslušnost štípané inventáře vyplývá jen z evidenčních záznamů (objekt 2 – č. 18, obj. 6 – č. 12, hrob 11 – č. 6a, b, c). Hrob 11 byl označen jako „vykradený“, přítomnost industrie z Olomúčanského rohovce může být intruzivní, nebo byly suporty sebrány na okolních eneolitických sídlištích. Přímo z polohy jsou však známy jen bíle patinované artefakty paleolitické, s jejichž intruzí nelze analyzovaný soubor spojit.

Uložení:

Muzeum Brno – venkov, Šlapanice

Analýza ŠI a obrazová dokumentace

DTB	surovina	kvalita suroviny	typ	určení	uložení
2215	KL I	kvalitní	RN na BÚ	polotovár šipky s konkávní bází	Šlapanice muzeum, 42/97-2-18
2216	KL I	kvalitní/jemná	RN na BÚ s PB	zoubky	Šlapanice muzeum, 42/97-6-12
2217	roh. typu Olomúčany	jemná/kvalitní	BÚ		Šlapanice muzeum, 42/97-11-6a
2218	roh. typu Olomúčany	jemná/kvalitní	SÚ		Šlapanice muzeum, 42/97-11-6b
2219	KL I	jemná/kvalitní	reparační BÚ	úštěp z boku podstavy jádra	Šlapanice muzeum, 42/97-11-6c

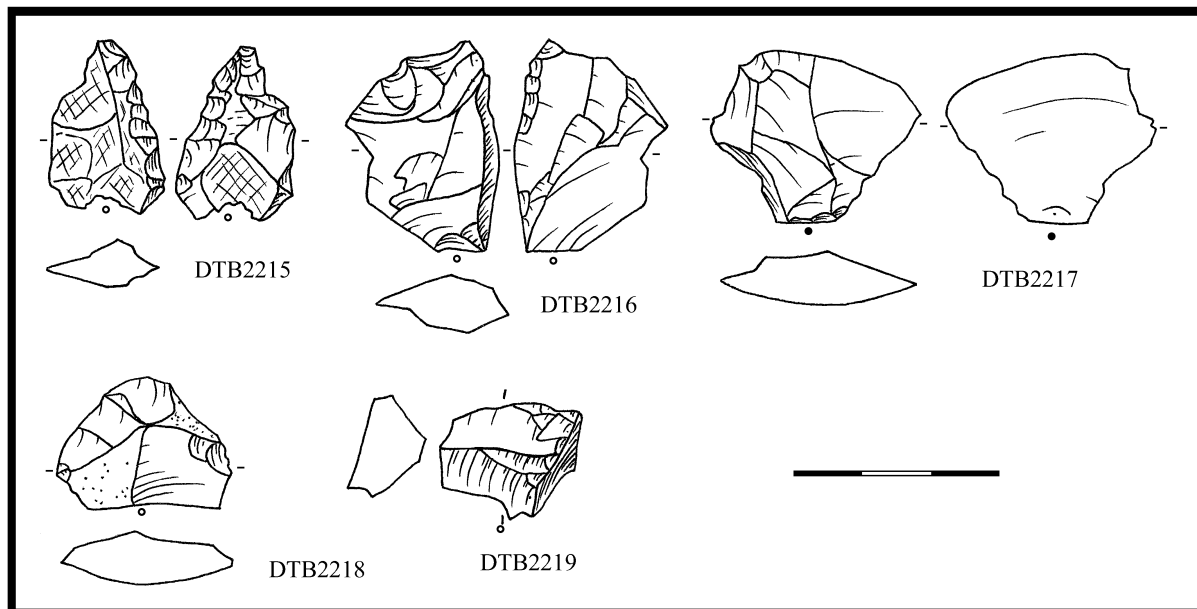

TRSTĚNICE „Dobré díly“

Literatura

-

Nálezová zpráva

-

Nálezové okolnosti

V prosinci 1960 bylo při hluboké orbě porušeno sídliště a pohřebiště únětické kultury. Na jaře roku 1961 byla poloha zkontrolována povrchovým sběrem, z něž pochází analyzovaný artefakt.

Uložení:

Muzeum Moravský Krumlov

Analýza ŠI a obrazová dokumentace

DTB	surovina	kvalita suroviny	typ	určení	uložení
2201	KL I	kvalitní	RN na KÚ s KB	neretušovaný nůž s KB/RB	Moravský Krumlov muzeum,1331

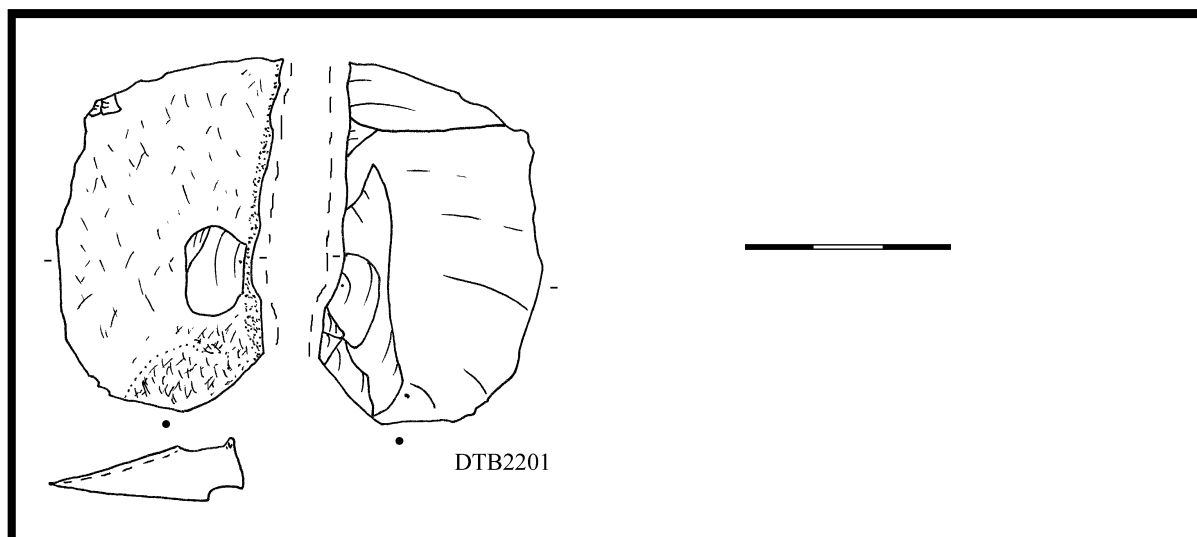

TVAROŽNÁ "Rohlenka" (o. Brno-venkov) ÚK

Literatura

-

Nálezová zpráva

Mikulková, B. NZ 16/93, ÚAPP

Nálezové okolnosti

Výkopy pro plynovod porušily typickou sídlištní jámu únětické kultury (obj. 1), s úzkým válcovitým hrdlem a kuželovitě rozšířeným spodkem. Na dně byl zjištěn čtyřnásobný kostrový pohřeb, jeden ze skeletů měl bronzové drátěné ozdoby. Ve výplni byla početná keramika, mazanice, 6 ks štípané industrie (A 10633/1-6), přirozené úlomky kulmských slepenců, zvířecí kosti a lastury.

Uložení: Muzeum Vyškovska

Analýza ŠI a obrazová dokumentace

DTB	surovina	kvalita suroviny	typ	určení	uložení
2110	MJR	vhodná	BÚ		Vyškov muzeum, A 10633/1
2111	MJR	vhodná	RN na BÚ	pilka, unifaciální, s RB	Vyškov muzeum, A 10633/2
2112	KL I	jemná	BÚ		Vyškov muzeum, A 10633/3
2113	KL II	kvalitní	BÚ s PB		Vyškov muzeum, A 10633/4
2114	vápenec	nevhodná	opotřeбенý BÚ		Vyškov muzeum, A 10633/5
2115	KL I	kvalitní	BÚ		Vyškov muzeum, A 10633/6

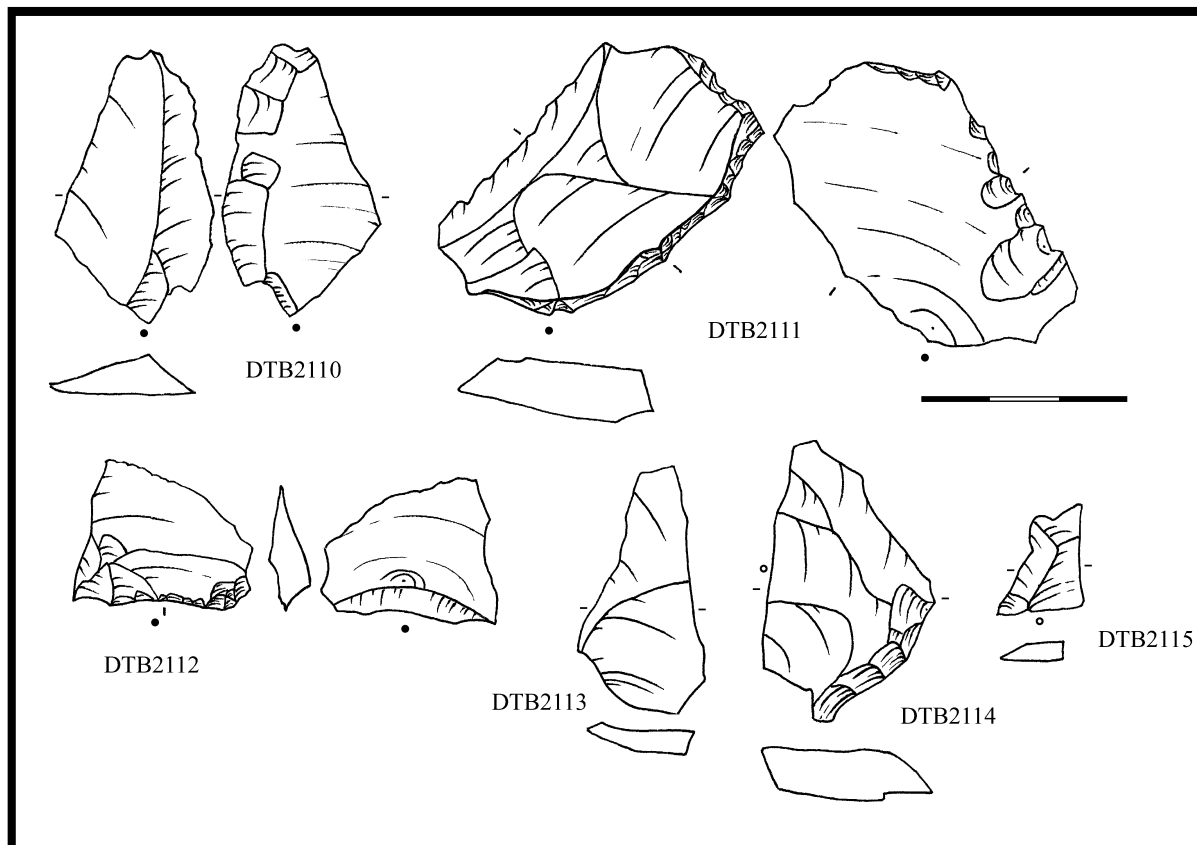

UHERSKÝ BROD „Katovka – střelnice/obchvat I50“ (o. Uherský Brod) VĚ

Literatura

-

Nálezová zpráva

Geisler, M. NZ 69/00 ÚAPP

Nálezové okolnosti

Při přeložce silnice I/50 bylo zjištěno věteřovské sídliště, ve třech objektech byla nalezena štípaná industrie. Objekt č. 1 byla nepravidelně oválná zásobní jáma o průměru 130-140 cm a hloubkou 110 cm. Obsahovala věteřovskou keramiku, štípanou industrii (inv. č. 69/00-1/77), kamennou podložku, zvířecí kosti a uhlíky. Objekt č. 13 byla mírně oválná zásobní jáma o průměru 120-140 cm a hloubce 120 cm. Obsahovala věteřovskou keramiku, štípanou industrii (inv. č. 69/00-13/63) a zvířecí kosti. Příkop III měl šířku 690 cm a hloubku 200 cm, obsahoval věteřovskou keramiku, štípanou industrii (inv. č. 69/00-III/1-1/207), zvířecí kosti a lastury.

Uložení: muzeum Uherský Brod

Analýza ŠI a obrazová dokumentace

DTB	objekt	surovina	kvalita sur.	typ	určení	uložení
2287	obj. 13	křemenec	vhodná	KÚ s KB		Muzeum UB, ič. 69/00-13/63
2288	příkop III řez 1	MJR	kvalitní	RN na SÚ s KB	srpovka, bifaciální s KB, lesk BL	Muzeum UB, ič. 69/00-III/1-1/204

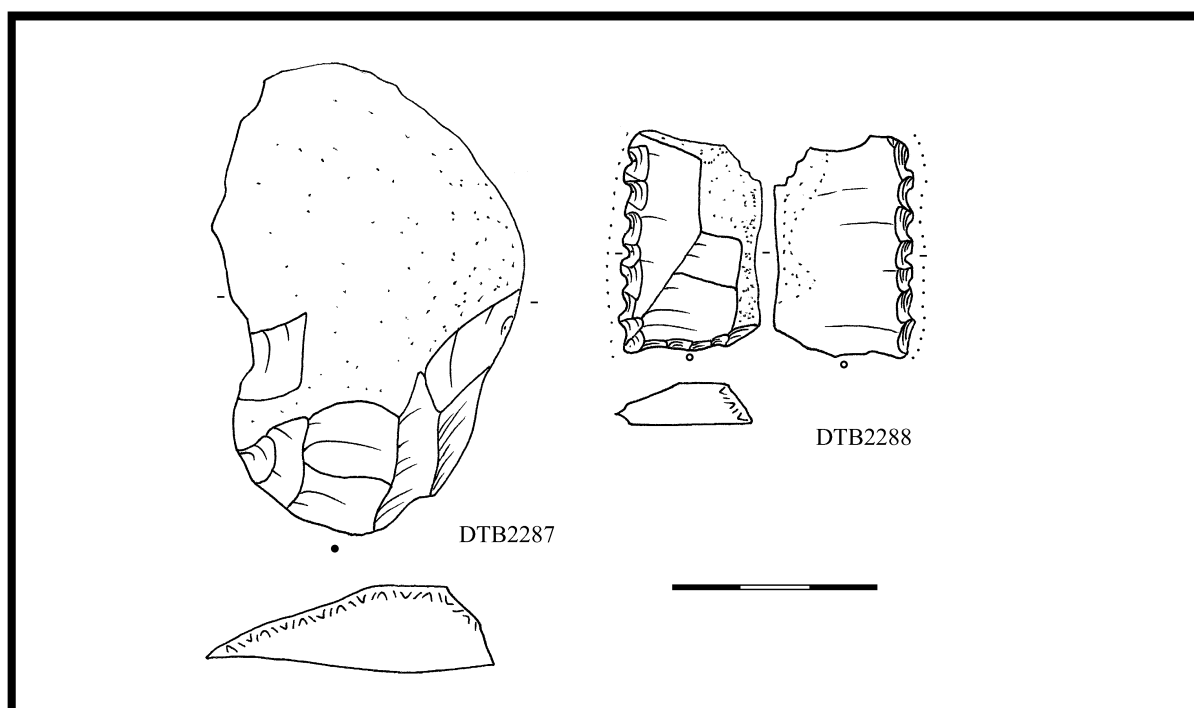

UHERSKÝ BROD „Na Zběsných/Zběsné“ (o. Uherský Brod) DŘ, MH

Literatura

-

Nálezová zpráva

NZ 1904/47 AÚB

NZ 1259/1949 AÚB

Pavelčík, J. NZ 1786/52 AÚB

Pavelčík, J. NZ 314/78 AÚB

Nálezové okolnosti

NZ 1904/47 uvádí jako pramen soupis V Hrubého. Oznamuje, že byly „Na Běsných-Korečniku“ v zahradě J. Tomaly rozkopány roku 1933 čtyři mladohradištní hroby, v jednom byl železný nůž se zbytky dřevěné pochvy, zlomek ocílky a štípaná industrie (inv. č. 495).

NZ 1259/1949 oznamuje výzkum „římskoprovinciálního sídliště“, z něž pochází „střepey, kosti, mazanice a jiné zbytky života“. Štípanou industrií přímo nezmiňuje, odpovídá ale inv. číslu (6013-6916).

NZ 1786/52 oznamuje pokračování záchranného výzkumu při stavbě vlečky. Prozkoumány byly příkopy široké nahoře 250 cm a dole 50 cm a hluboké 120 cm. Po celé ploše byla zaznamenána souvislá černá vrstva až 20 – 50 cm silná s velkým množstvím germánské i provinciální keramiky, terry sigilaty, dále s bronzovými jehlicemi, slitky skla, hřebíky, přeslenem, kostěným hrotem, dvěma kusy štípané industrie (inv. č. 7193/1,2) a zvířecími kostmi.

NZ 314/78 oznamuje nálezy během stavební činnosti v ulici Rolnické, v jižní části polohy Zběsné. Kulturní černá vrstva byla opět souvislá po celé skryté ploše 20x15 m. Jižně od této plochy byly zjištěny tři germánské chaty, v jejichž výplni se našla četná keramika, mazanice, struska, měděný zvonek a štípaná industrie č.77 (snad totožná s inv. č. 18396).

K artefaktům inv.č. 8850-8851(DŘ) nálezová zpráva není.

Uložení:

Muzeum Uherský Brod

Analýza ŠI a obrazová dokumentace

DTB	surovina	kvalita suroviny	typ	určení	poznámka k určení	uložení
2289	SGS	jemná/kvalitní	RN na kort. zlomku	drasadlo	nemodif., rez pouze na plochách	Muzeum UB, ič. 495
2290	SGS	jemná	RN na BÚ	dlátko	bilat. ret. a odrčení, snad remodif.	Muzeum UB, ič. 6913
2291	SGS	jemná	BÚ		ventrálně poškozeno	Muzeum UB, ič. 6914
2292	SGS	jemná	KÚ		nemodifikováno	Muzeum UB, ič. 6916a
2293	SGS	jemná	BÚ		nemodifikováno	Muzeum UB, ič. 6916b
2294	SGS	jemná	SÚ			Muzeum UB, ič. 8850
2295	radiolarit	jemná	BÚ			Muzeum UB, ič. 8851
2296	drah. křemenec	nekvalitní	RN na přir. zlomku		opozitně retuši otupeno	Muzeum UB, ič. 18396

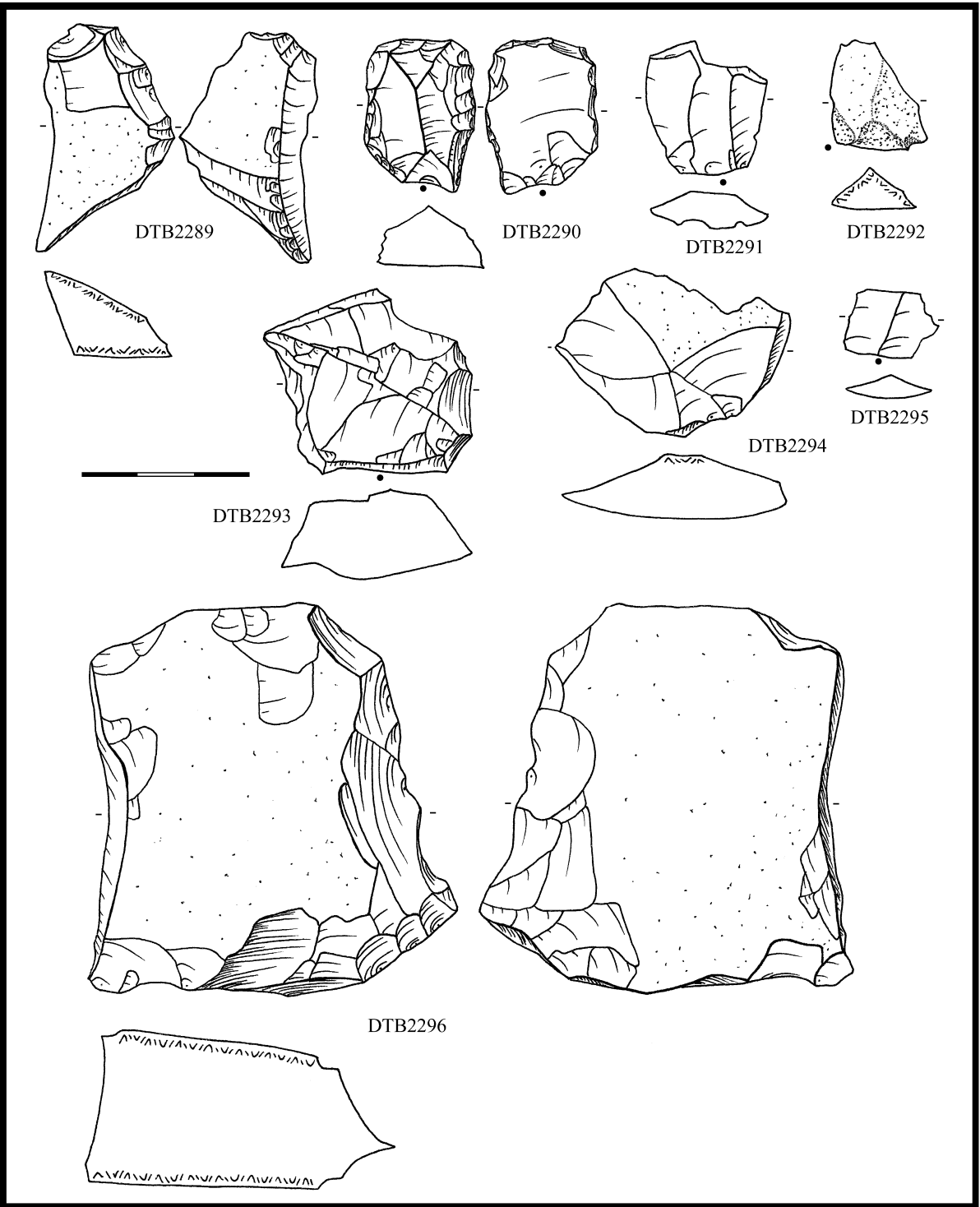

ÚJEZD U BRNA „neznámá trať“ (o.Slavkov) ÚK

Literatura

-

Nálezová zpráva

Meduna, J. NZ284/53 AÚB

Nálezové okolnosti

Při hloubení základů pro sloup elektrického vedení v jihovýchodní části katastru, u silnice Újezd-Rychmanov byly roku 1952 v hloubce 60 cm ve spraši porušeny dva únětické kostrové hroby vybavené keramikou, kostěným šídlem a rohovcovým úštěpem (inv. č. 32/52).

Uložení:

MZM Rebešovice

Analýza ŠI a obrazová dokumentace

DTB	surovina	kvalita suroviny	typ	určení	uložení
2392	KL II	jemná	RN na starším patin. BÚ suportu	dlátko	MZM Rebešovice, ič. 32/52-6

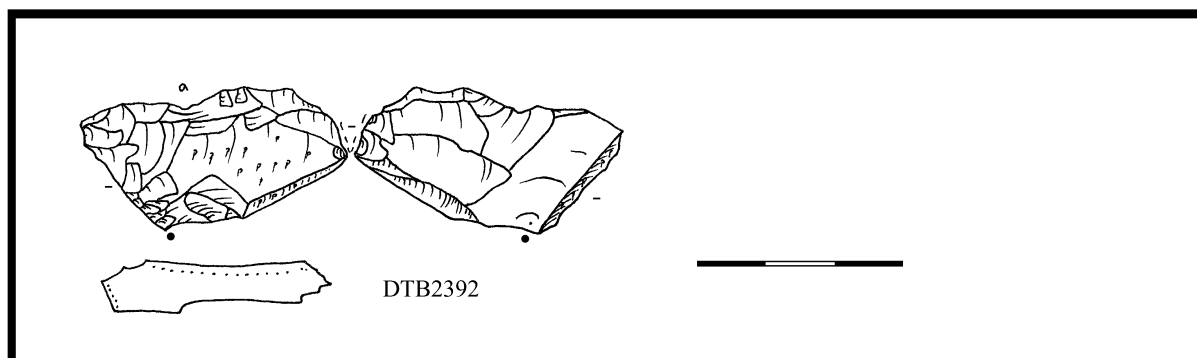

VACENOVICE „Pod Čertobrdem“ (o. Břeclav) ÚK

Literatura

-

Nálezová zpráva

-

Nálezové okolnosti

Poloha se nachází na SZ hranici intravilánu obce, v úhlu mezi silnicemi na Milotice a na Vracov. Povrchovým sběrem získal Martin Hložek retušovanou čepel.

Uložení: soukromá sbírka Martina Hložka

Analýza ŠI a obrazová dokumentace

DTB	surovina	kvalita suroviny	typ	určení	poznámka k určení	uložení
4	MJR	kvalitní	RN na L	retušovaná čepel	bifaciální obvodová retuš	Martin Hložek/1

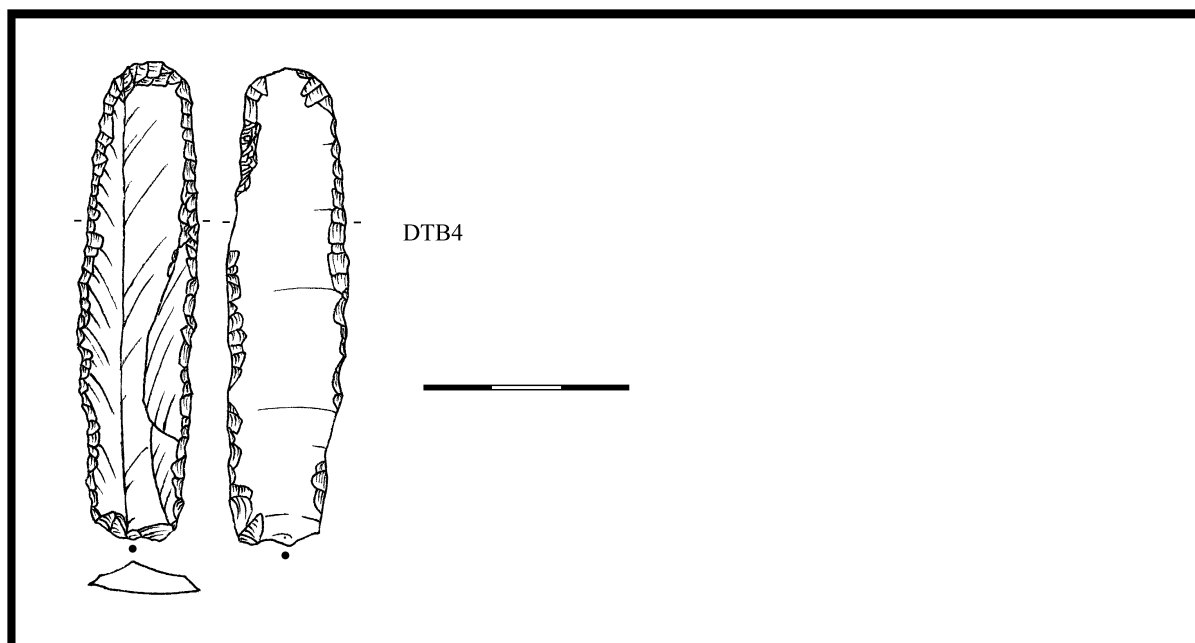

VÁVROVICE „neznámá trat“ (o. Opava) LPP

Literatura

-

Nálezová zpráva

-

Nálezové okolnosti

Soubor pochází ze sídlištního objektu lužických popelnicových polí.

Uložení:

Slezské muzeum Opava

Analýza ŠI a obrazová dokumentace

DTB	objekt	surovina	kvalita sur.	typ	určení	uložení
2510	sonda IV, obj. 5, 0-85	SGS	jemná	SÚ s KB		SM Opava, 1959/369a
2511	sonda IV, obj. 5, 0-85	SGS	jemná	RN na BÚ s kort.bází	dlátko	SM Opava, 1959/369b
2512	sonda IV, obj. 5, 0-85	SGS	jemná	BÚ		SM Opava, 1959/369c

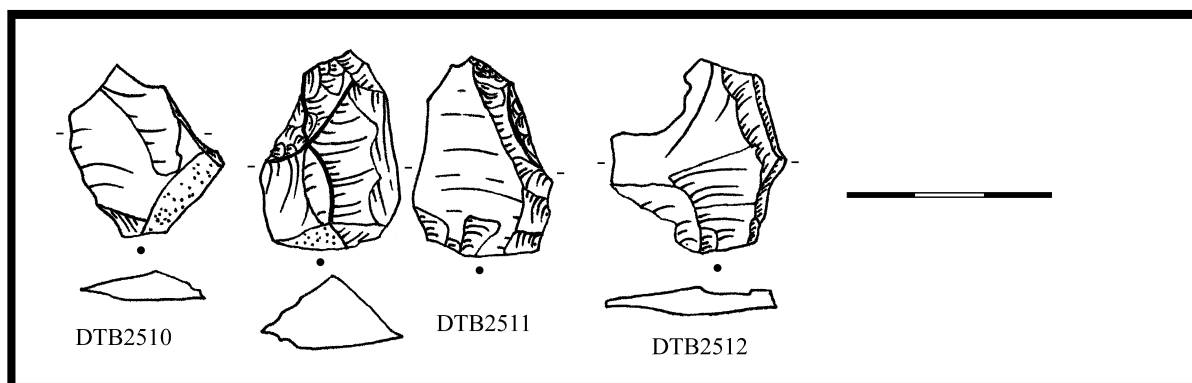

VELKÉ HOŠTICE „Za humny“ (o.) PLAT

Literatura

JUCHELKA, J. 2004: Sídliště lužické kultury ve Velkých Hošticích (o. Opava).
Archeologické výzkumy v jižních Čechách – supplementum I, 251-264.

Nálezová zpráva

Juchelka, J. NZ 21/01 NPÚ

Nálezové okolnosti

Soubor štípané industrie pochází z kulturní vrstvy na platěnickém sídlišti.

Uložení:

NPÚ Opava

Analýza ŠI a obrazová dokumentace

DTB	surovina	kvalita suroviny	typ	určení	uložení
486	SGS	jemná	RN na SÚ	zoubky	NPÚ Opava, inv.č.21/01-100/8
487	SGS	jemná	L		NPÚ Opava, inv.č.21/01-106/374
488	SGS	jemná	BÚ		NPÚ Opava, inv.č.21/01-106/379a
489	SGS	jemná	BÚ		NPÚ Opava, inv.č.21/01-106/379b
490	SGS	jemná	L		NPÚ Opava, inv.č.21/01-106/385
491	SGS	jemná	reparační BÚ		NPÚ Opava, inv.č.21/01-106/395
492	SGS	jemná	BÚ		NPÚ Opava, inv.č.21/01-106/422
493	SGS	velmi jemná	RN na BÚ	pilka, bifaciální, s PB	NPÚ Opava, inv.č.21/01-106/423
494	SGS	jemná	RN na BÚ s PB + KB	dlátko	NPÚ Opava, inv.č.21/01-106/424
495	SGS	jemná	MR na patinovaném RN		NPÚ Opava, inv.č.21/01-106/425
496	SGS	jemná	RN na BÚ s PB	dlátko	NPÚ Opava, inv.č.21/01-106/426
497	SGS	jemná	MR na SÚ s Kboky	dvojzobec	NPÚ Opava, inv.č.21/01-106/427
498	SGS	jemná/kvalitní	RN na SÚ s KB	drasadlo	NPÚ Opava, inv.č.21/01-106/428
499	SGS	jemná/kvalitní	zbytek jádra	ploché bifac. neprav., úštěp.	NPÚ Opava, inv.č.21/01-106/429
500	SGS	kvalitní/jemná	RN na BÚ	neretušovaný nůž s PB	NPÚ Opava, inv.č.21/01-106/430
501	SGS	jemná	RN na BÚ	pilka, unifaciální, s RB	NPÚ Opava, inv.č.21/01-106/431
502	SGS	jemná	reparační BÚ		NPÚ Opava, inv.č.21/01-106/432
503	SGS	jemná	RN na SÚ s Kboky	vrub	NPÚ Opava, inv.č.21/01-106/433
504	SGS	jemná	opotřebený BÚ		NPÚ Opava, inv.č.21/01-106/434
505	SGS	jemná	RN na BÚ	příčná retuš	NPÚ Opava, inv.č.21/01-106/435
506	SGS	jemná	BÚ		NPÚ Opava, inv.č.21/01-106/436
507	SGS	jemná	reparační KÚ		NPÚ Opava, inv.č.21/01-106/437
508	SGS	jemná	RN na metrické L s Pboky	dlátko	NPÚ Opava, inv.č.21/01-106/438
509	SGS	jemná	RN na L s PB + KB	zobec	NPÚ Opava, inv.č.21/01-106/439
510	SGS	kvalitní	RN na BÚ	dlátko	NPÚ Opava, inv.č.21/01-106/440
511	SGS	velmi jemná	BÚ		NPÚ Opava, inv.č.21/01-106/441
512	SGS	velmi jemná	jádro	ploché bifac. dostř., úštěp.	NPÚ Opava, inv.č.21/01-106/442
513	SGS	jemná	BÚ s PB		NPÚ Opava, inv.č.21/01-106/443
514	SGS	jemná	reparační BÚ		NPÚ Opava, inv.č.21/01-106/444
515	SGS	jemná	RN na L	pilka, bifaciální	NPÚ Opava, inv.č.21/01-106/445
516	SGS	jemná/kvalitní	jádro	objemové, 1podst. čepelové	NPÚ Opava, inv.č.21/01-106/446
517	SGS	kvalitní/jemná	jádro	objemové čepel. i úštěpové	NPÚ Opava, inv.č.21/01-110/4
518	SGS	jemná	RN na PÚ	neretušovaný nůž s PB	NPÚ Opava, inv.č.21/01-164/1

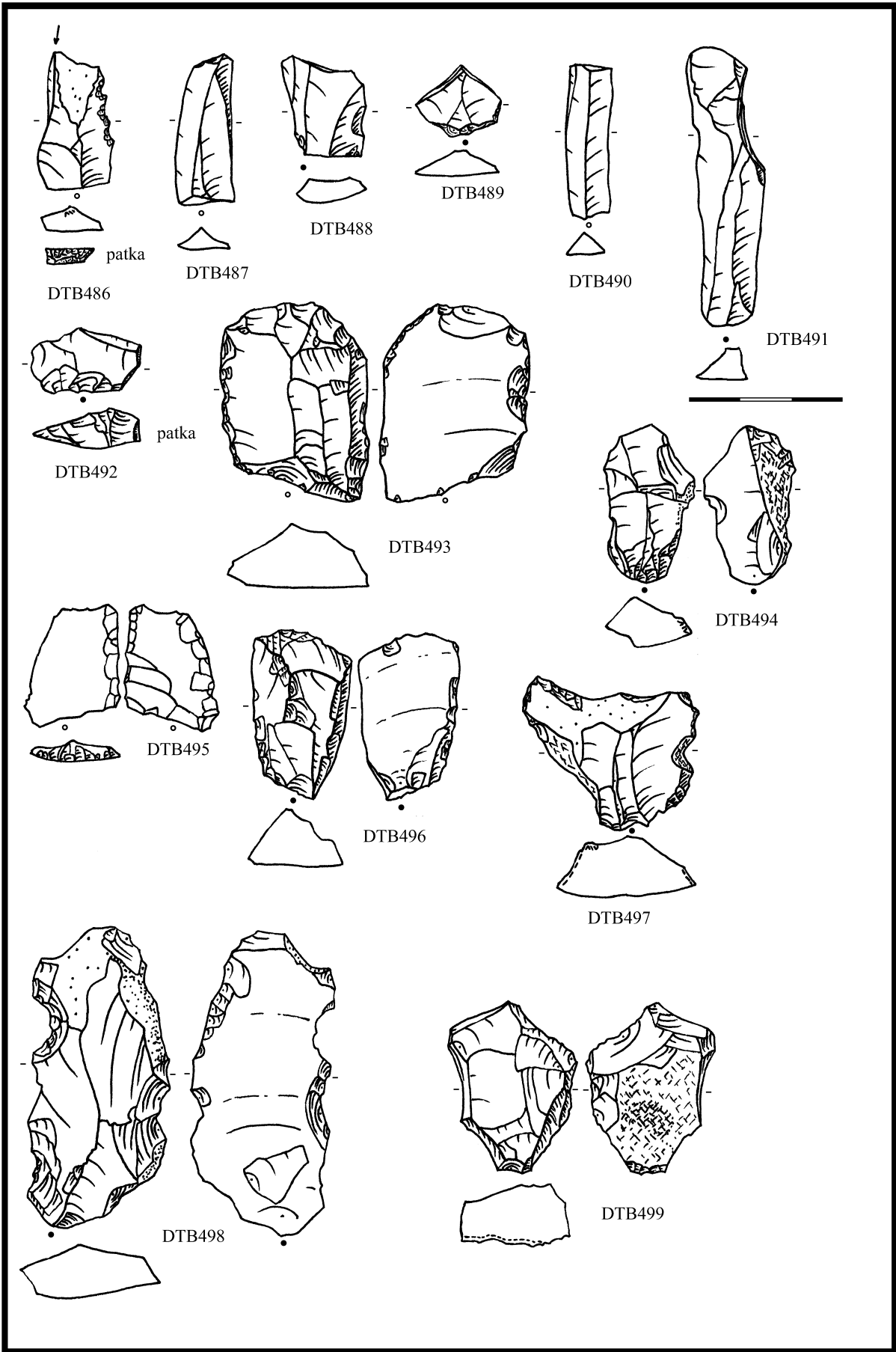

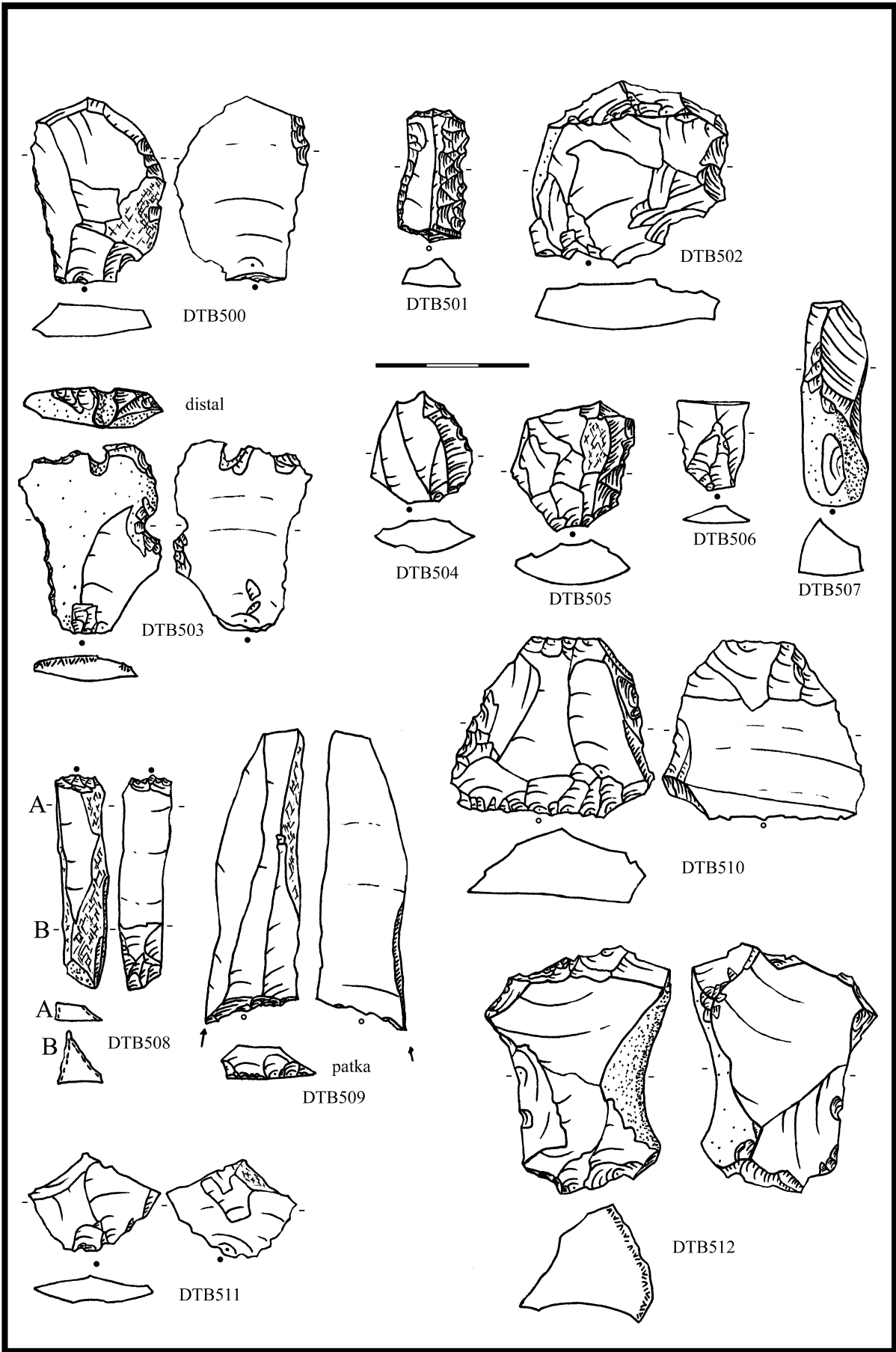

VELKÉ PAVLOVICE „Nad Zahrady“ (o. Břeclav) ÚK, VĚ

Literatura

Nálezová zpráva

NZ AÚB – nebyla k dispozici

Nálezové okolnosti

únětické pohřebiště, únětické a věteřovské sídliště

Uložení: Regionální muzeum Mikulov

Analýza ŠI a obrazová dokumentace

DTB	objekt	surovina	kvalita suroviny	typ	určení	dat.	uložení
1999	hrob 2	KL II	jemná/kvalitní	VÚB		ÚK	RM Mikulov 17924-1185/81
2000	hrob 4	KL I	kvalitní/jemná	RN na SÚ s KB	dlátko	ÚK	RM Mikulov 17924-1203/81
2001	hrob 6	KL I	kvalitní	RN na SÚ s KB/PB	neretušovaný nůž s KB/PB	ÚK	RM Mikulov 17924-1212/81
2002	hrob 8	KL I	jemná/kvalitní	MR na BÚ		ÚK	RM Mikulov 17924-1223/81
2003	hrob 9	KL I	jemná/kvalitní	RN na SÚ s KB	tzv. hrubší pilka, bifac. s KB	ÚK	RM Mikulov 17924-1235/81
2004	hrob 13	KL I	kvalitní	RN na metrické L	neretušovaný nůž s RB	ÚK	RM Mikulov 17924-1255/81
2005	hrob 13	KL I	kvalitní	RN na BÚ	neretušovaný nůž s RB	ÚK	RM Mikulov 17924-1256/81
2006	hrob 15	KL I	kvalitní	RN na BÚ s PB	pilka, bifaciální, s RB	ÚK	RM Mikulov 17924-1265/81
2007	obj. 1	KL I	vhodná	RN na metrické L	srpovka, unifac. s RB, lesk BL	VĚ	RM Mikulov 17924-11/81
2008	obj. 2	KL I	kvalitní	BÚ		VĚ	RM Mikulov 17924-42/81
2009	obj. 2	KL I	kvalitní/vhodná	RN na SÚ s PB	dlátko	VĚ	RM Mikulov 17924-43/81
2010	obj. 2	KL I	vhodná	RN na BÚ s PB	škrabadlo, v/š 0,21	VĚ	RM Mikulov 17924-44/81
2011	obj. 2	KL I	kvalitní/jemná	preparační SÚ		VĚ	RM Mikulov 17924-45/81
2012	obj. 8	KL II/SGS	jemná	RN na SÚ	srpovka, bifac. bez boku, lesk BL	ÚK	RM Mikulov 17924-128/81
2013	obj. 11	MJR	jemná	RN na přiroz. zlomku	dlátko	ÚK	RM Mikulov 17924-251/81
2014	obj. 11	KL II	jemná	MR na BÚ		ÚK	RM Mikulov 17924-252/81
2015	obj. 11	KL II	jemná	janus BÚ		ÚK	RM Mikulov 17924-253/81
2016	obj. 19	silic. pískovec	vhodná	janus BÚ		ÚK	RM Mikulov 17924-371/81
2017	obj. 22	KL I	kvalitní/jemná	RN na BÚ	škrabadlo, v/š 0,23	ÚK	RM Mikulov 17924-394/81
2018	obj. 22	křemenec KL I	vhodná	SÚ s Kboky		ÚK	RM Mikulov 17924-395/81
2019	obj. 25	KL I	jemná/kvalitní	BÚ		ÚK	RM Mikulov 17924-461/81
2020	obj. 25	KL I	kvalitní	SÚ		ÚK	RM Mikulov 17924-462/81
2021	obj. 25	KL I	kvalitní	opotřeбенý BÚ s KB	neretušovaný nůž s KB/RB	ÚK	RM Mikulov 17924-163/81
2022	obj. 31	SGS	jemná	čepelka		neolit	RM Mikulov 17924-520/81
2023	obj. 31	KL II	jemná/kvalitní	jádro	objemové, 1podst., úštěpové	ÚK	RM Mikulov 17924-521/81
2024	obj. 32	KL I	jemná/kvalitní	RN na BÚ	stíradlo	ÚK	RM Mikulov 17924-590/81
2025	obj. 32	KL I	kvalitní	RN na BÚ	škrabadlo, v/š 0,19	ÚK	RM Mikulov 17924-591/81
2026	obj. 32	KL I	kvalitní	RN na BÚ	drasadlo	ÚK	RM Mikulov 17924-592/81
2027	obj. 32	brekcie KL I	jemná/kvalitní	opotřeбенý BÚ	neretušovaný nůž s PB	ÚK	RM Mikulov 17924-593/81
2028	obj. 37	KL I	kvalitní	RN na KÚ s KB	tzv. hrubší pilka, unifaciální, s RB	VĚ	RM Mikulov 17924-659/81
2029	obj. 46	KL I	kvalitní	RN na PÚ s KB	srpovka, bifac. s KB, lesk BL	ÚK	RM Mikulov 17924-818/81
2030	obj. 46	silic. vápenec	jemná/kvalitní	BÚ		ÚK	RM Mikulov 17924-819/81
2031	obj. 47	KL I	kvalitní	opotřeбенý SÚ s KB	neretušovaný nůž s KB	VĚ	RM Mikulov 17924-995/81
2032	obj. 47	KL I	kvalitní	MR na KÚ s KB	zoubky	VĚ	RM Mikulov 17924-996/81
2033	obj. 47	KL I	kvalitní	RN na BÚ	dlátko	VĚ	RM Mikulov 17924-997/81
2034	obj. 47	KL II	kvalitní/jemná	opotřeбенý PÚ		VĚ	RM Mikulov 17924-998/81
2035	obj. 48	KL I	kvalitní	RN na L	srpovka, bifac. s RB, lesk BL	ÚK	RM Mikulov 17924-1031/81
2036	obj. 48	KL II	jemná	RN na SÚ	škrabadlo	ÚK	RM Mikulov 17924-1032/81
2037	obj. 48	KL II	jemná	KÚ		ÚK	RM Mikulov 17924-1033/81
2038	obj. 48	KL I	kvalitní	BÚ		ÚK	RM Mikulov 17924-1034/81
2039	obj. 51	KL I	kvalitní	RN na BÚ	pilka, bifaciální, s RB	ÚK	RM Mikulov 17924-1090/81

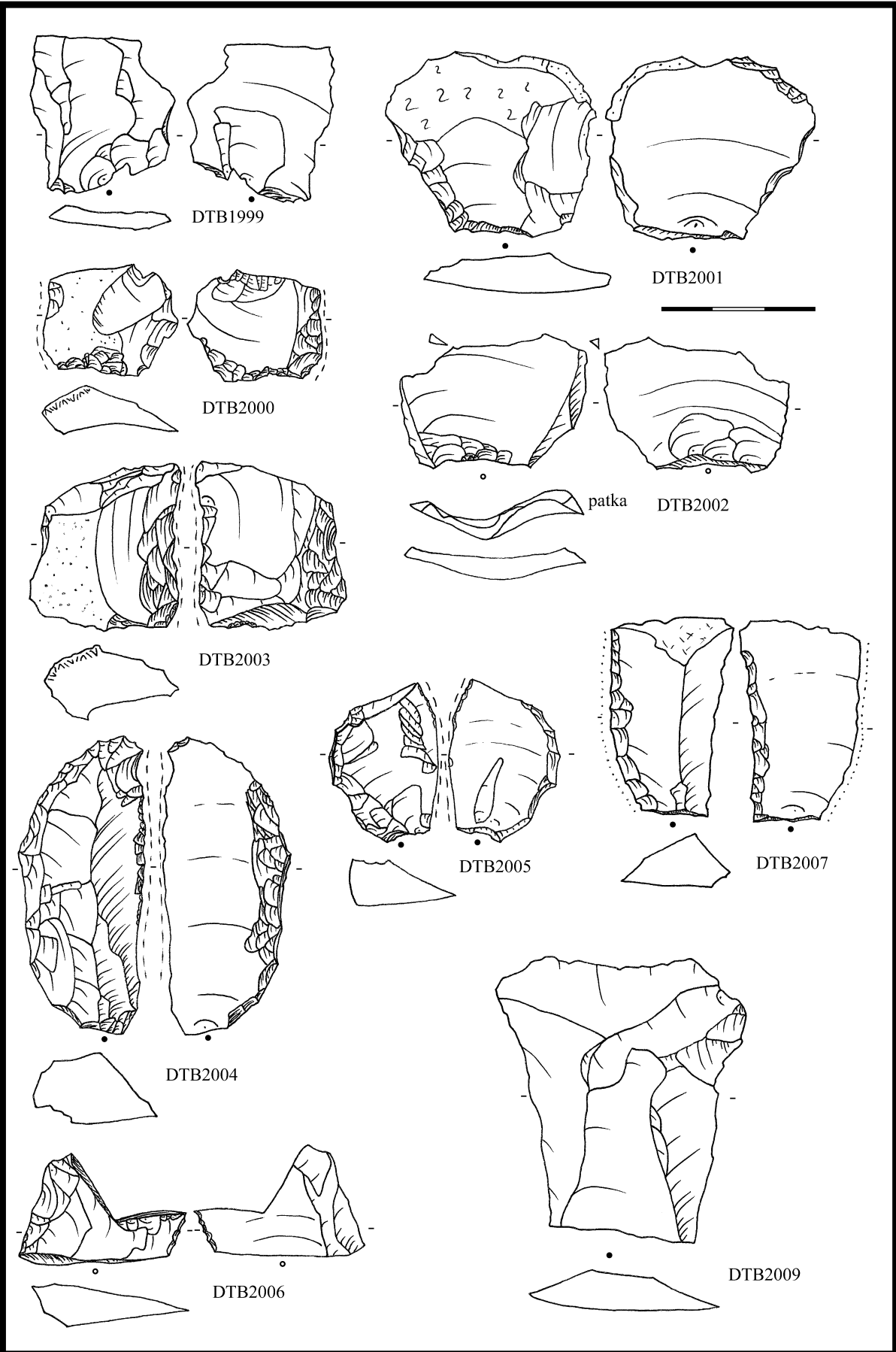

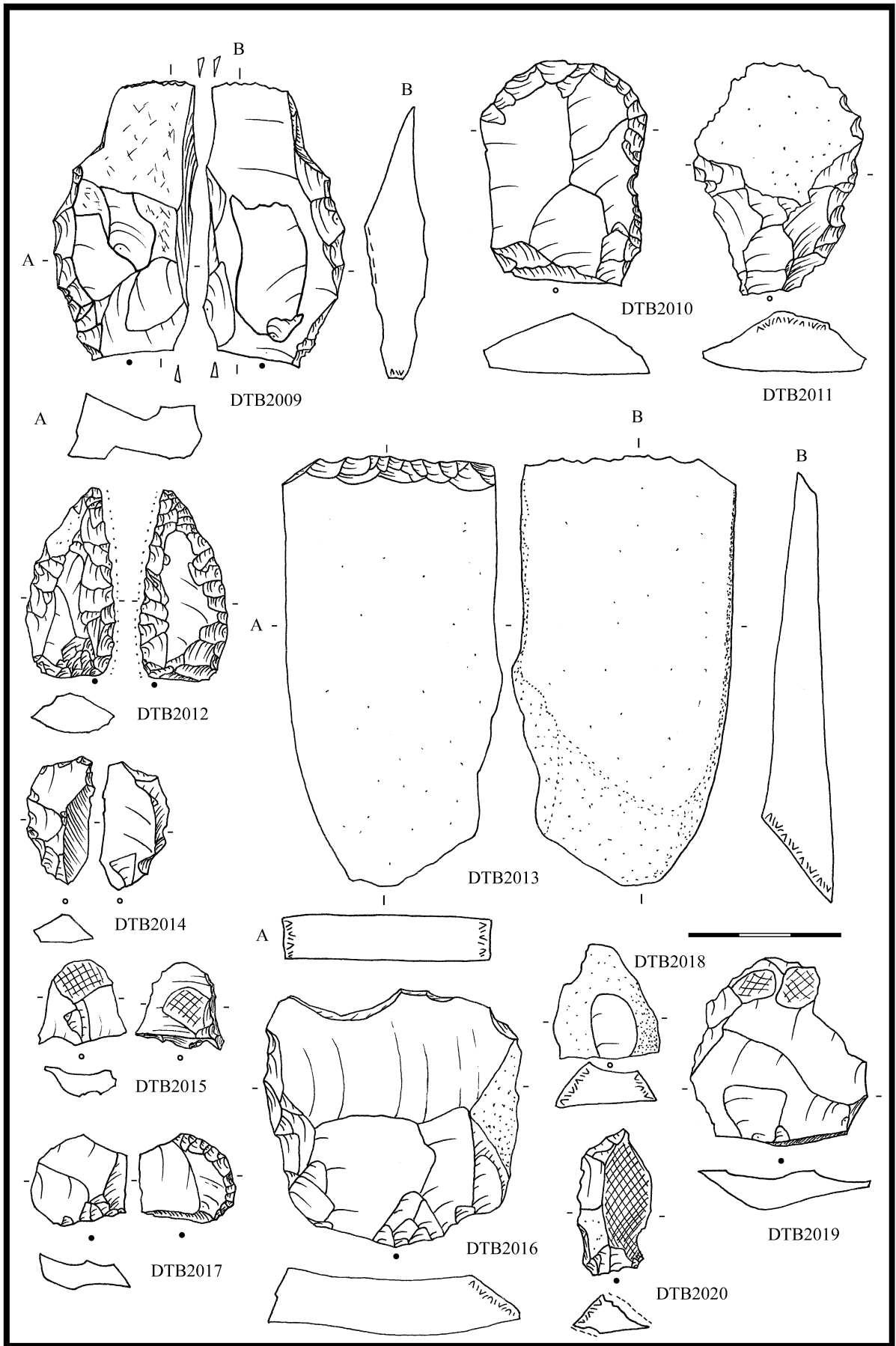

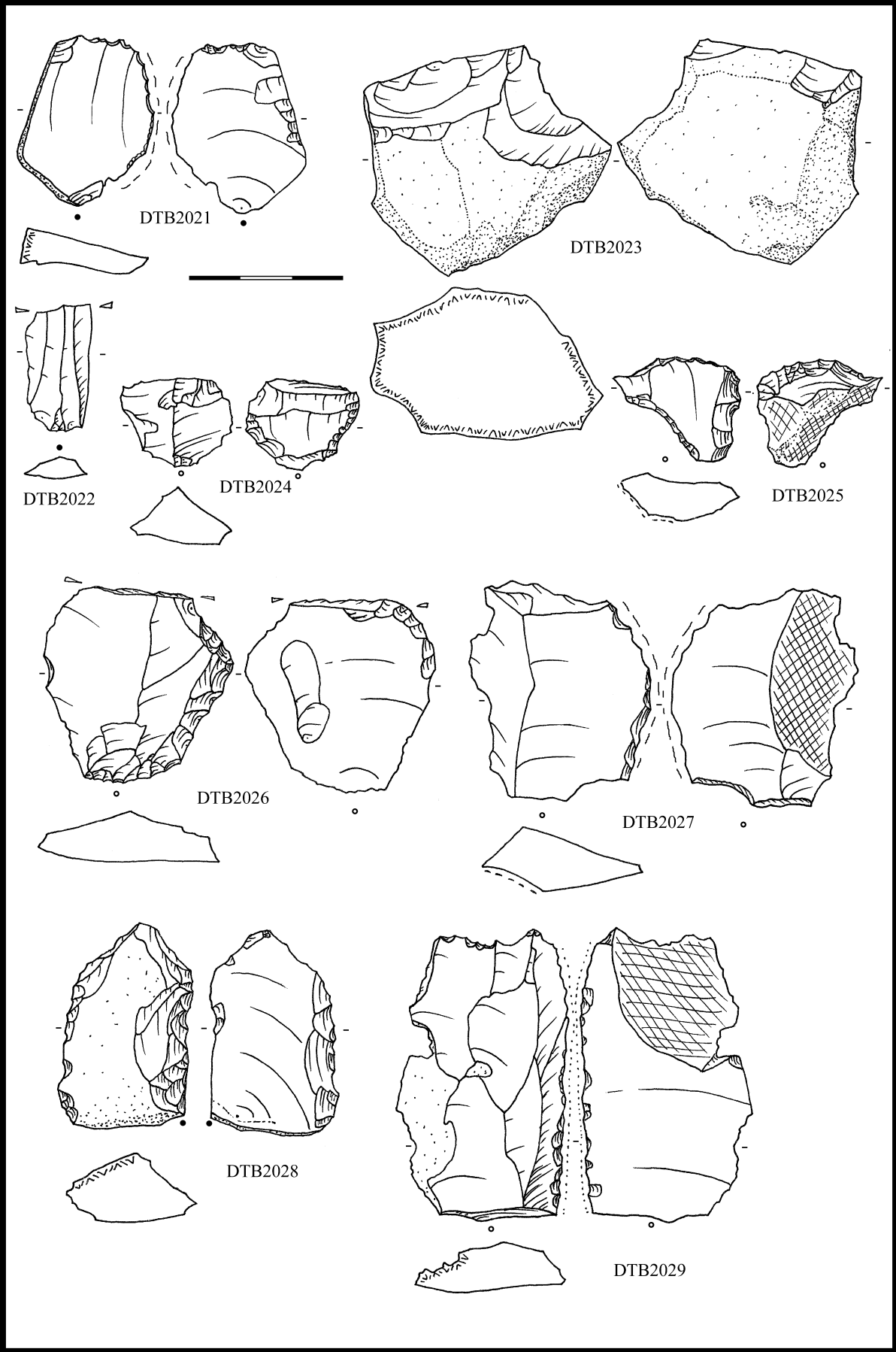

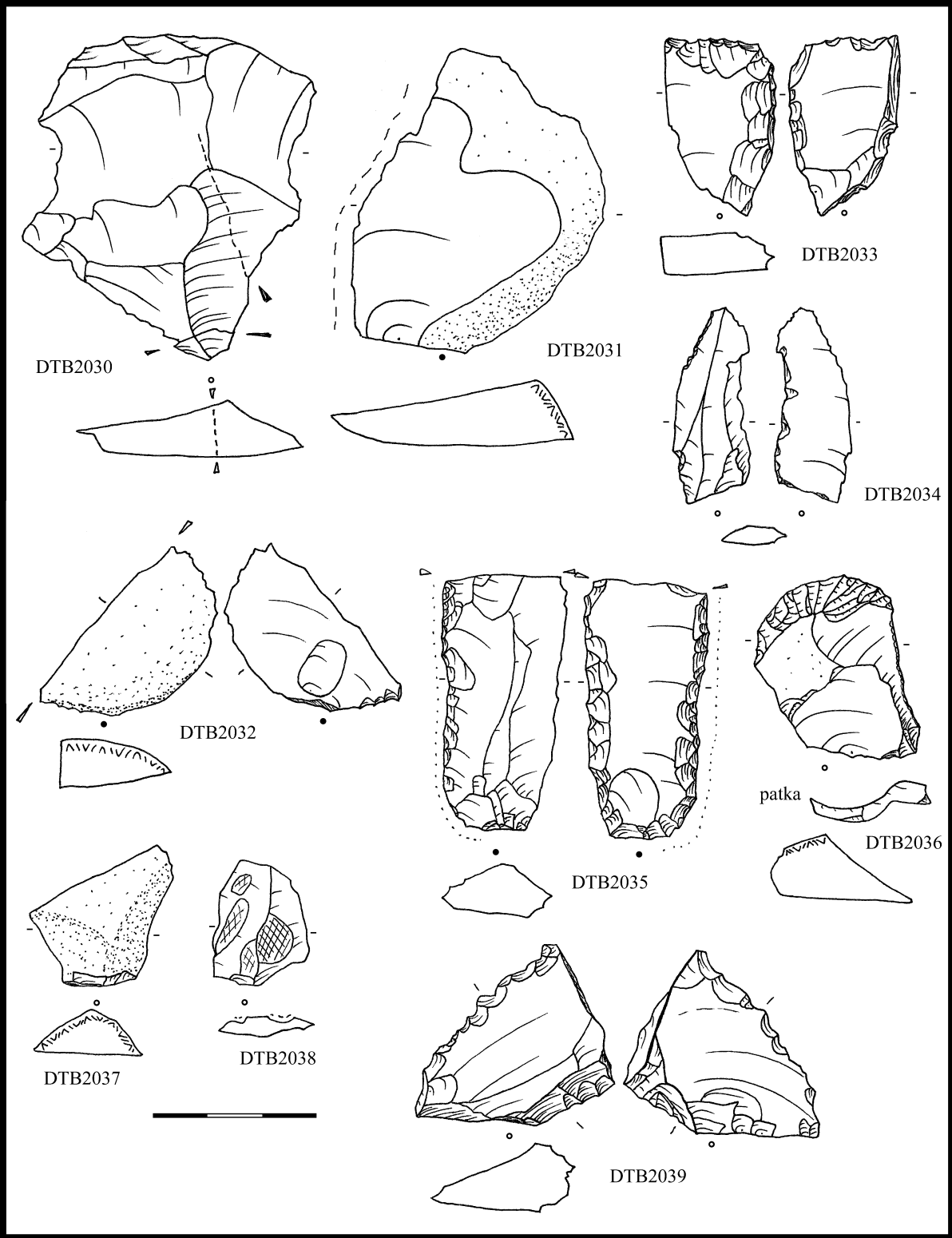

VĚTEŘOV „Nové hory“ (o. Kyjov) VĚ

Literatura

-

Nálezová zpráva

Tihelka, K. NZ1225/51 AÚB

Stuchlíková, J. NZ107/89 AÚB

Nálezové okolnosti

Tihelka oznamuje výzkum A. Šína na Nových horách, kde bylo zjištěno velké sídliště o 130 jamách, také rohovcové nástroje kromě 250 nádob, bronzových předmětů atd.

Analyzovaný soubor pochází z výzkumu J. Stuchlíkové roku 1987 (sonda I a II). Podle nálezové zprávy je ale neúplný, některá inventární čísla chybí. Výzkum byl proveden na jižní části protáhlé plošiny (délka cca 860m) na hřebeni Nových hor. Sonda I byla položena V-Z. Kromě keramiky a zvířecích kostí obsahovala štípanou industrii – jádro (i.č. 139/87, hl. 30-100cm), srpovku (i.č. 145/87, hl. 80-110cm) a dva další štípané artefakty (i.č. 6 a 7/87, povrch). Sonda II byla položena uprostřed jižní části plošiny, S-J. Obsahovala rovněž pouze keramiku, zvířecí kosti a štípanou industrii. Ve východní polovině sondy byl zjištěn objekt 1 se čtyřmi zvířecími kostrami na dně. Štípaná industrie ze sondy II zahrnuje i.č. 161/81 (hl. 5-35cm), 43 a 44/87 (hl. 35-60cm), nálezy z kumulace v JV části sondy – i.č. 64a, b, c/87 a 65a, b/87, nálezy z kumulace ve V části sondy – i.č. 80 a 81/87 (hl. 20-50cm), z vrstvy nad objektem 1 – i.č. 87/87 (hl. 20-50cm) a konečně z objektu 1 – i.č. 108/87 (hl. 0-20cm), 179/87 a 180/87 (hl. 20-dno).

Uložení:

MZM Rebešovice

Analýza ŠI a obrazová dokumentace

DTB	surovina	kvalita suroviny	typ	určení	poznámka k určení	uložení
2402	KL I	kvalitní	RN na BÚ	zobec		MZM Rebešovice, i.č. 18109-161/87
2403	brekcie KL I	kvalitní	RN na BÚ	pilka	bifaciální, s RB	MZM Rebešovice, i.č. 18109-43/87
2404	KL I	kvalitní	RN na BÚ s Pboky	zoubky		MZM Rebešovice, i.č. 18109-44/87
2405	KL I	kvalitní	RN na BÚ	srpovka	lesk B příčný	MZM Rebešovice, i.č. 18109-64a/87
2406	KL I	kvalitní	RN na L	pilka	unifaciální, s RB	MZM Rebešovice, i.č. 18109-64b/87
2407	KL I	kvalitní	RN na reparačním BÚ	pilka	bifaciální, s PB	MZM Rebešovice, i.č. 18109-64c/87
2408	KL II	kvalitní/jemná	opotřeбенý BÚ s PB	neret. nůž	s PB	MZM Rebešovice, i.č. 18109-65a/87
2409	KL I	kvalitní	SÚ s KB			MZM Rebešovice, i.č. 18109-65b/87
2410	KL I	kvalitní	RN na BÚ	šipka	s konkávní bází (velká)	MZM Rebešovice, i.č. 18109-179/87
2411	KL II	kvalitní/jemná	metrická L			MZM Rebešovice, i.č. 18109-180/87

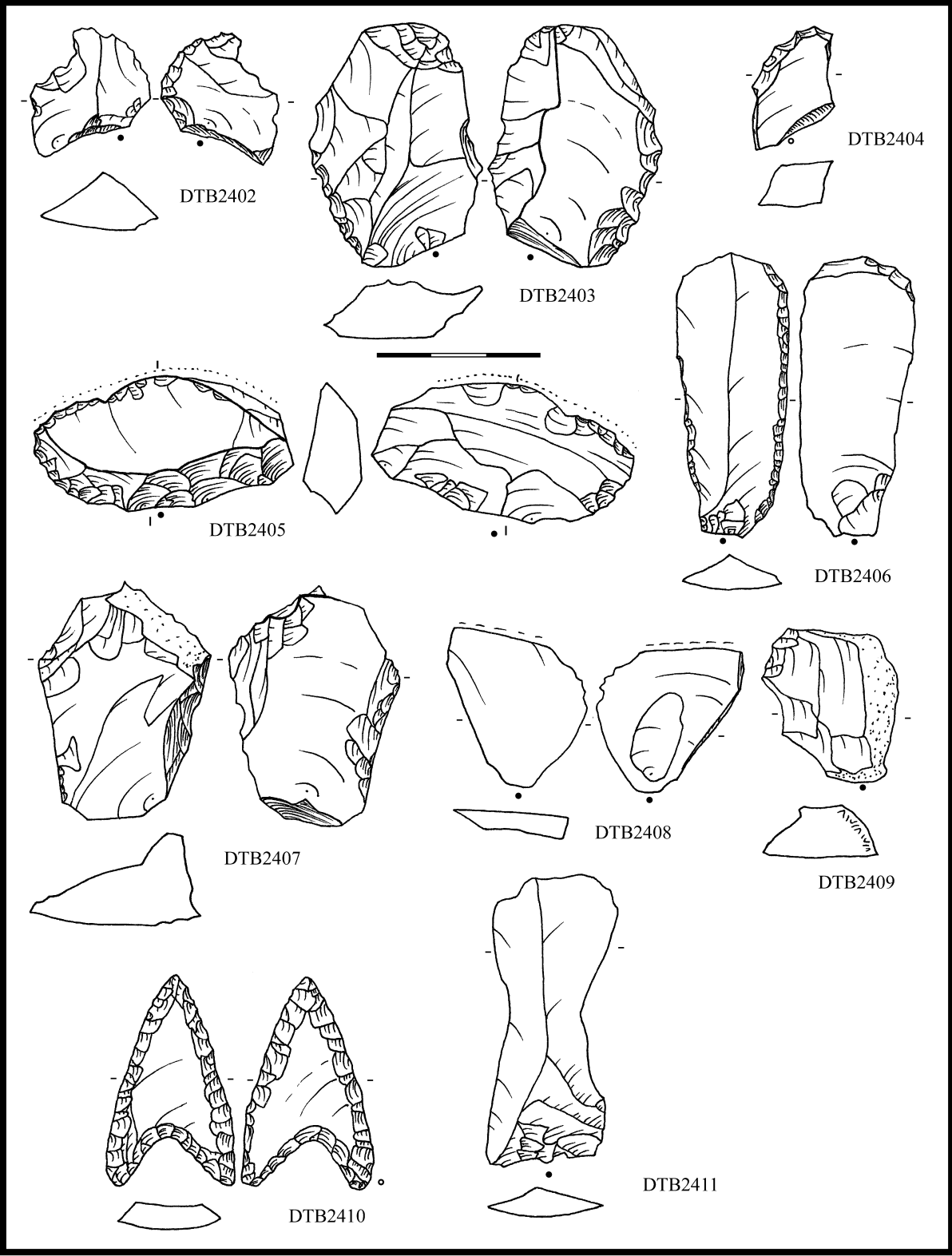

VĚTEŘOV „U příček“ (o. Kyjov) VĚ

Literatura

-

Nálezová zpráva

Stuchlíková, J. NZ938/88

Nálezové okolnosti

Při stavbě vodojemu roku 1987 byly porušeny sídlištní věteřovské objekty. Poloha se nachází v mělkém sedle mezi jižní částí hřebene Nových hor a vrcholem Stražov, po levé straně silnice do Sobůlek a Kyjova. Štípaná industrie je zmíněna v objektech 2, 3 a 4 (obvyklé kruhové jámy se zúženým hrdlem a rovným dnem).

Objekt 2 obsahoval keramiku, ŠI (i. č. 18109-193/87), zvířecí kosti a ulity šneků.

Objekt 3 obsahoval na dně skrčenou kostru na pravém boku s kameny kolem horní části těla.

Přítomna byla keramika, štípaná industrie (i.č. 18109-209a,b/87) a zvířecí kosti.

Objekt 4 obsahoval v severní polovině silně skrčenou kostru na levém boku a stopami násilného uložení. Přítomna byla keramika, štípaná industrie (i.č. 18109-215/87) a zvířecí kosti.

Artefakt je popsán jako obsah sídlištního objektu 4.

Uložení:

MZM Rebešovice

Analýza ŠI a obrazová dokumentace

DTB	surovina	kvalita suroviny	typ	určení	uložení
2412	KL I	kvalitní	SÚ s KB		MZM Rebešovice, i.č. 18109-215/87

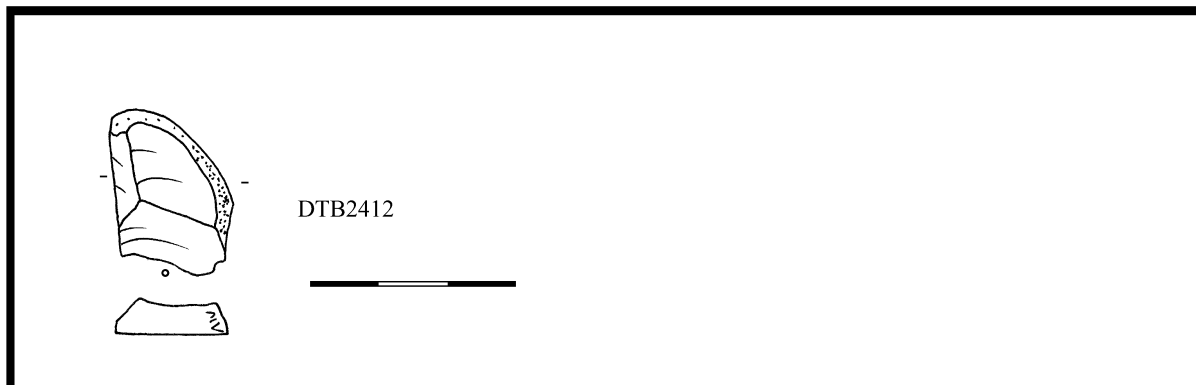

VĚTEŘOV „neznámá trať“ (o. Kyjov) VĚ

Literatura

TIHELKA, K. 1960: Moravský věteřovský typ I, PA LI/1, 27-135, zvl. 84, 123

Nálezová zpráva

-

Nálezové okolnosti

Nález ze sídlištní polohy.

Uložení:

MZM Rebešovice

Analýza ŠI a obrazová dokumentace

DTB	surovina	kvalita suroviny	typ	určení	uložení
2413	KL I	kvalitní	RN na BÚ	pilka, bifaciální, s RB	MZM Rebešovice, ič. není

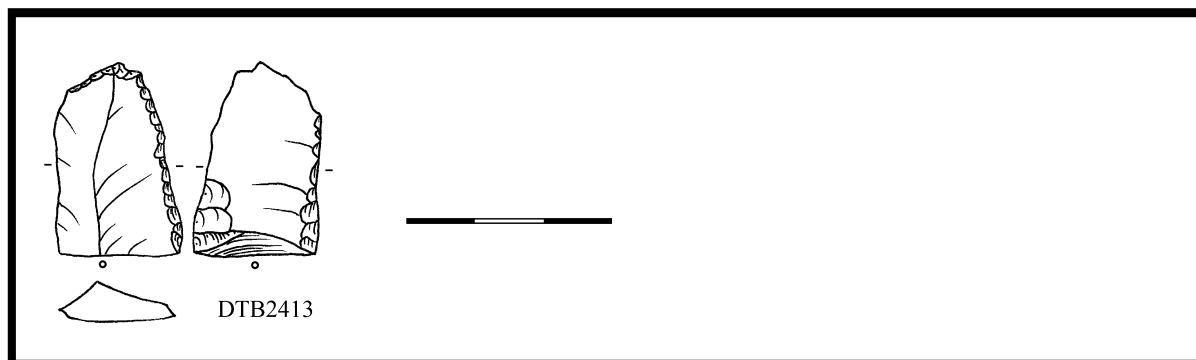

VÍCEMĚŘICE „Na kratinách“ (o. Prostějov) ÚK

Literatura

ČERVINKA, I. L. 1902: Morava za pravěku, Brno, 295.

Nálezová zpráva

-

Nálezové okolnosti

Na „Kratinách“ proběhly velké povrchové sběry na únětickém sídlišti. Analyzovaný artefakt je evidován jako povrchový sběr na Kratinách.

Uložení:

Muzeum Prostějovska Prostějov

Analýza ŠI a obrazová dokumentace

DTB	sur.	kvalita sur.	typ	určení	poznámka k určení	uložení
376	KL I	kvalitní	RN na BÚ	srpovka	bif. s RB, lesk BL, místní přiostrnění bez lesku	Muzeum Prostějov, ič. 021807

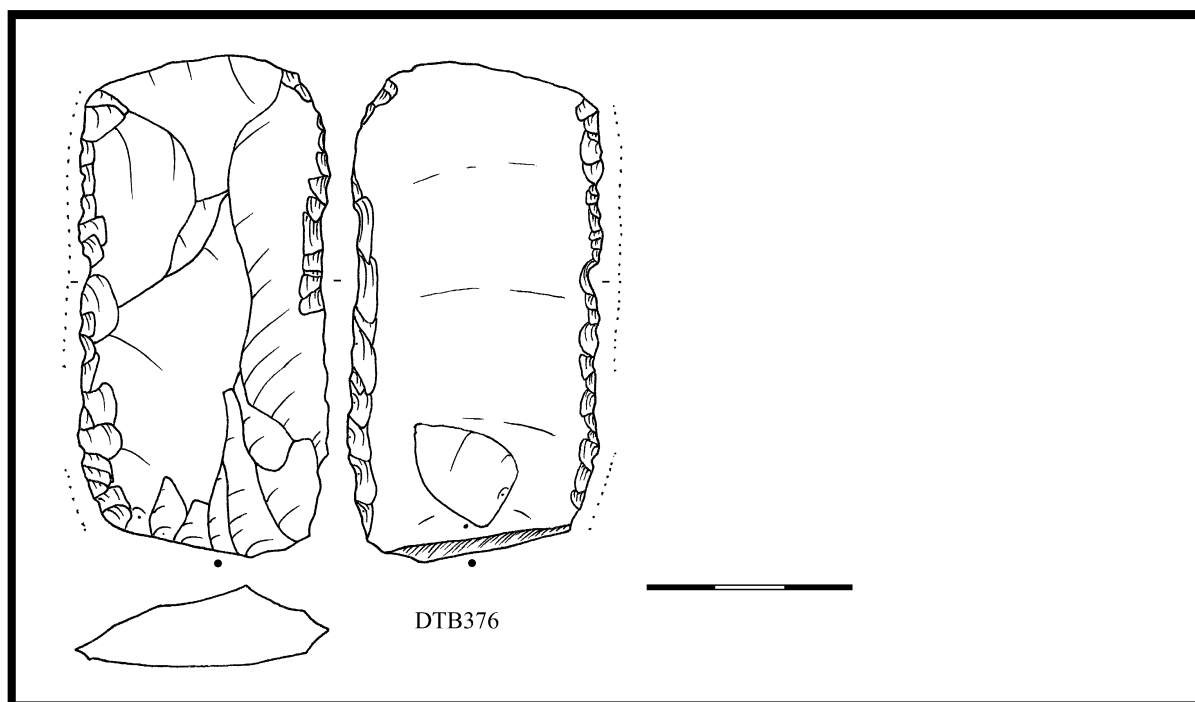

VÍCEMILICE „neznámá trať“ (o. Vyškov) ÚK

Literatura

-

Nálezová zpráva

-

Nálezové okolnosti

- náhodný nález

Uložení:

MZM Rebešovice

Analýza ŠI a obrazová dokumentace

DTB	surovina	kvalita sur.	typ	určení	poznámka k určení	uložení
2357	SGS	jemná	RN na L	kopí	těžiště vpředu	MZM Rebešovice, ič. Pa 1018/38

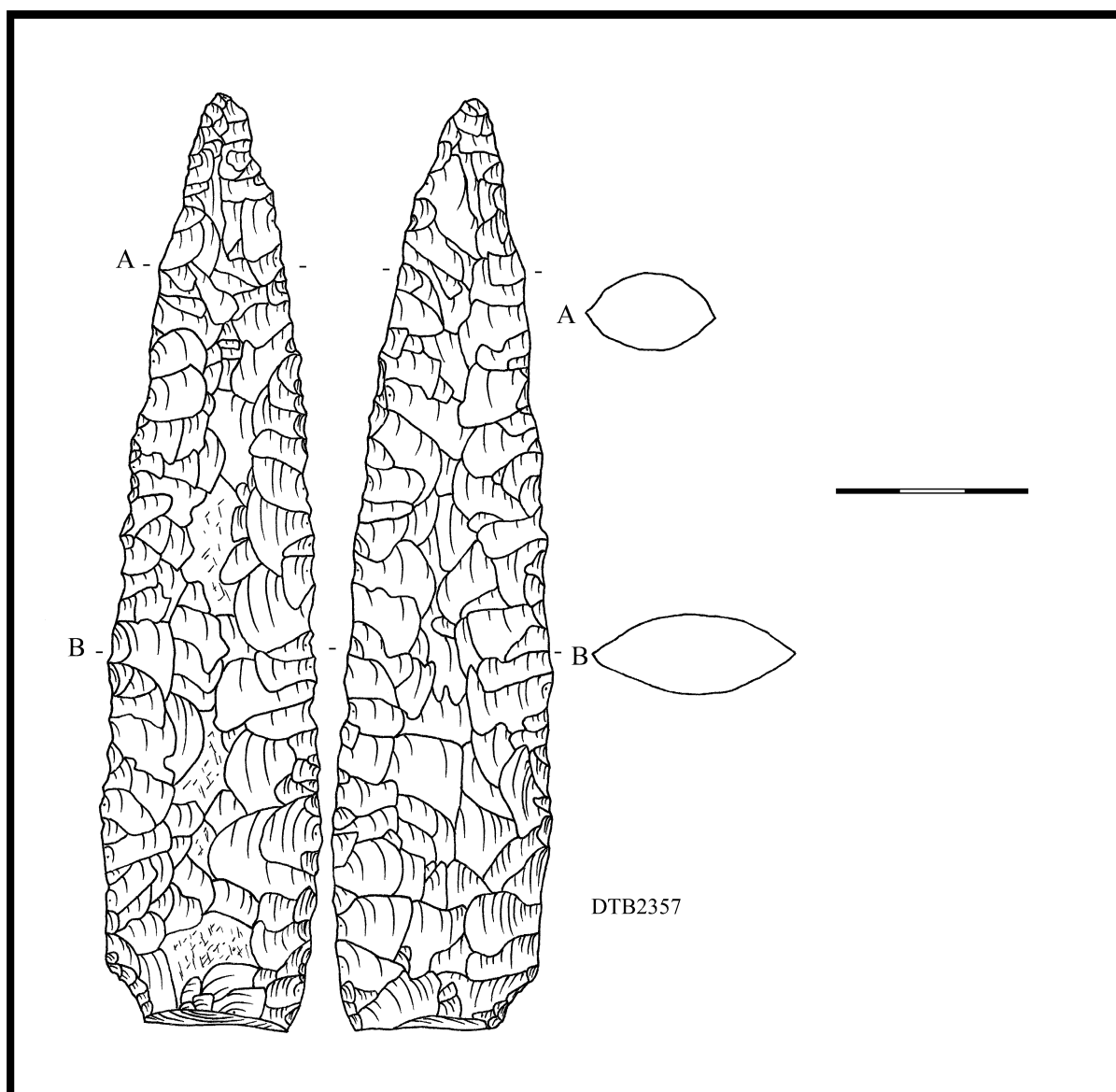

VÍCOV „Dlouhá“ (o. Prostějov) ST.BR

Literatura

-

Nálezová zpráva

-

Nálezové okolnosti

V poloze jsou známy starší paleolitické a neolitické sběry. Analyzovaný soubor se však morfologicky odlišuje (srpovka, nůž, reutilizovaný suport).

Uložení:

Muzeum Prostějovska Prostějov

Analýza ŠI a obrazová dokumentace

DTB	surovina	kvalita sur.	typ	určení	pozn. k typu RN	uložení
2460	KL I	jemná	RN na BÚ	srpovka	bifac. s RB, lesk BL	Muzeum Prostějov 521/75
2461	KL I	kvalitní/jemná	RN na BÚ	vrub		Muzeum Prostějov 521/75
2462	radiolarit	jemná	RN na starším BÚ	drasadlo	na reutiliz. suportu	Muzeum Prostějov 521/75
2463	křemenc. brekcie	kvalitní	opotř. přiroz. zlomek			Muzeum Prostějov 521/75
2464	KL I	kvalitní	BÚ s Pboky			Muzeum Prostějov 521/75
2465	KL II	jemná	opotřeбенý SÚ s KB	neret. nůž	s KB	Muzeum Prostějov 521/75

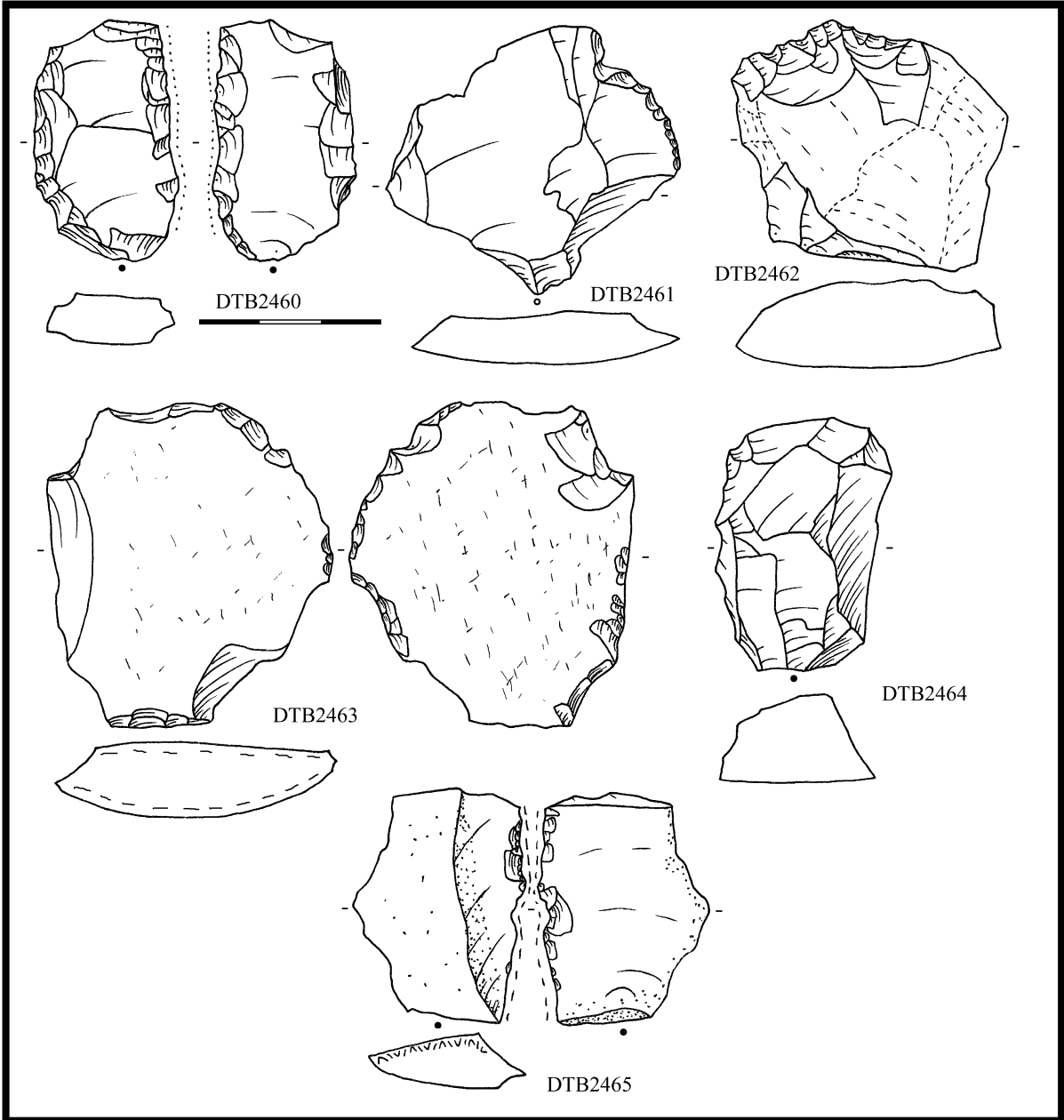

VLAŠTOVIČKY „Nad Hrabalovým kopcem“ (o. Opava) LU

Literatura

JUCHELKA, J. 2008: Závěr vývoje lužické kultury na Opavsku. PV 49, 114.

Nálezová zpráva

-

Nálezové okolnosti

J. Juchelka uvádí nálezy z okolí Hrabalova kopce z let 1960, 1961 a 1963, kdy byly zjištěny 4 hroby na parcele 183 a osm hrobů na parcele 189. Artefakty jsou však inventovány jako obsah lužického objektu č. 8.

Uložení:

Slezské muzeum Opava

Analýza ŠI a obrazová dokumentace

DTB	objekt	surovina	kvalita suroviny	typ	určení	uložení
2502	objekt 8	SGS	jemná	RN na BÚ	příčná retuš	SM Opava, 1963/223a
2503	objekt 8	SGS	jemná	RN na BÚ	šipka s konkávní bází	SM Opava, 1963/223b
2504	objekt 8	SGS	jemná	BÚ		SM Opava, 1963/223c
2505	objekt 8	SGS	jemná	BÚ		SM Opava, 1963/223d

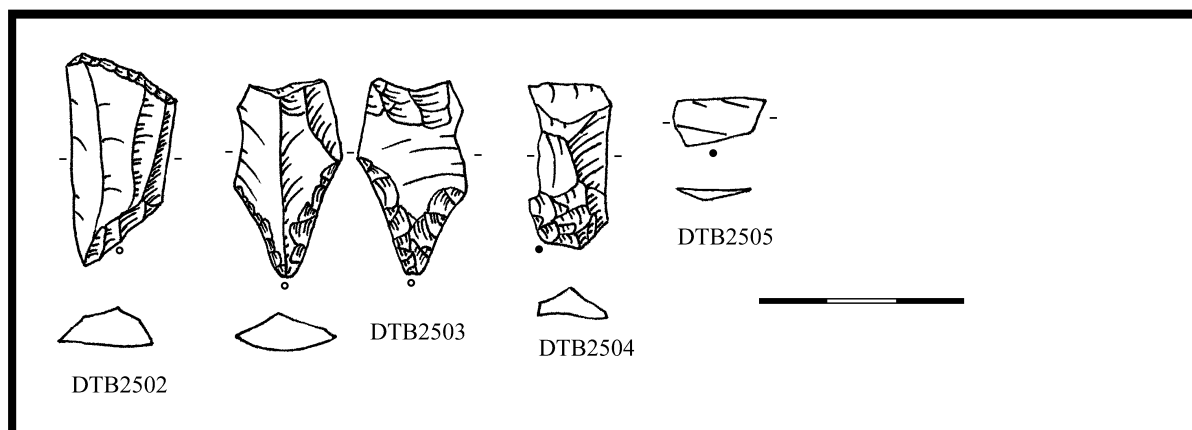

VLAŠTOVIČKY „Vinohrady“ (o. Opava) LPP

Literatura

-

Nálezová zpráva

-

Nálezové okolnosti

Soubor pochází ze sídlištního objektu LPP, zjištěného roku 1963.

Uložení:

Slezské muzeum Opava

Analýza ŠI a obrazová dokumentace

DTB	objekt	surovina	kvalita suroviny	typ	určení	uložení
2506	obj. 4 chata, stř. část u dna	SGS	jemná	RN na BÚ	dlátko	SM Opava, 1963/240
2507	ornice nad obj. 5	SGS	jemná	BÚ		SM Opava, 1963/276
2508	obj. 5 (horní 1/3)	SGS	jemná	KÚ		SM Opava, 1963/279

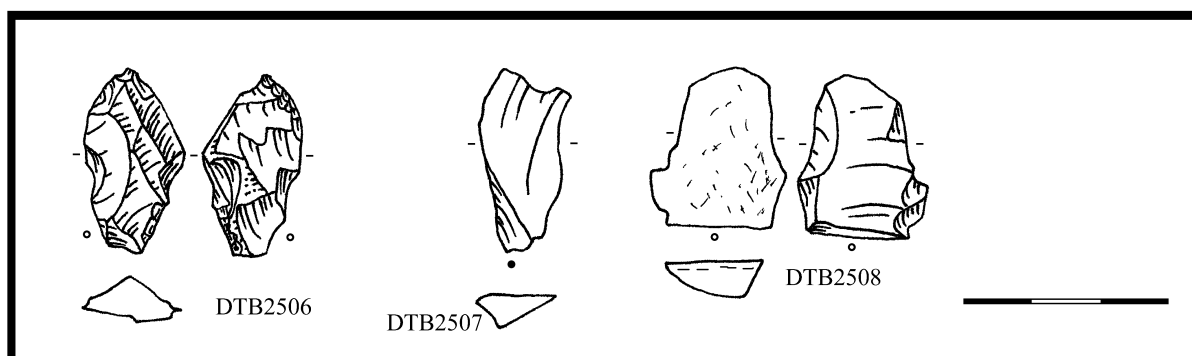

VLAŠTOVIČKY „silnice Opava/Krnov“ (o. Opava) VĚ

Literatura

ŠIKULOVÁ, V. 1971: Záchranné výzkumy při přestavbě státní silnice Opava/Krnov. PV za rok 1970, 76-77.

Nálezová zpráva

-

Nálezové okolnosti

Vlašтовиčky – silnice Opava/Krnov je polykulturní naleziště. Při výzkumu v letech 1969 a 1970 byly zjištěny převážně hroby (51 hrobů, 22 sídlištních jam, 14 kůlových jamek a 6 ohnišť). V keramickém materiálu byla identifikována KKA, věteřovská skupina (sídlní objekty), slezská fáze LPP (hroby) a doba římská. Pouze jeden z artefaktů ŠI budí dojem paleolitické intruze, byl však nalezen společně se slezskými střepy. Předměty nejsou inventované (nebo nebyly v době jejich analýzy), uváděna byla pouze data nálezů. Z hrobů je nálezů ŠI minimum a lze je přičíst intruzi věteřovským materiálem. NZ zpráva neexistuje, nicméně V. Šikulová velmi zběžně výzkum publikovala v Přehledech výzkumu 1970. (ŠIKULOVÁ 1971, 76-77).

Uložení:

Slezské muzeum Opava

Analýza ŠI a obrazová dokumentace

DTB	surovina	kvalita sur.	typ	určení	uložení
2514	SGS	jemná	BÚ s PB		SM Opava, 1969/19
2515	SGS	jemná	BÚ		SM Opava, 1969/19
2516	SGS	jemná	BÚ		SM Opava, 1969/19
2517	SGS	jemná	RN na BÚ	šipka	SM Opava, 1969/19
2518	SGS	kvalitní	MR na BÚ		SM Opava, 1969/19
2519	SGS	jemná	BÚ s KB		SM Opava, 1969/19, obj. 4-a
2520	SGS	kvalitní	metrická L		SM Opava, 1969/19, obj. 4-b
2521	SGS	jemná	BÚ s PB		SM Opava, 1969/19, obj. 4-c
2522	SGS	kvalitní	SÚ s KB		SM Opava, 1969/19, obj. 4-d
2523	SGS	kvalitní	BÚ		SM Opava, 1969/19, obj. 6-a
2524	SGS	jemná	SÚ s KB		SM Opava, 1969/19, obj. 6-b
2525	SGS	nekvalitní	KÚ (šupina)		SM Opava, 1969/19, obj. 6-c
2526	SGS	kvalitní	BÚ		SM Opava, 1969/19, obj. 9-a
2527	SGS	kvalitní	BÚ		SM Opava, 1969/19, obj. 9-b
2528	SGS	jemná	RN na BÚ s KB	dlátka	SM Opava, 1969/19, obj. 9-c
2529	SGS	jemná	BÚ s KT		SM Opava, 1969/19, obj. 9-d
2530	SGS	jemná	BÚ		SM Opava, 1969/19, obj. 9-e
2531	SGS	jemná	MR na BÚ		SM Opava, 1969/19, obj. 10-a
2532	SGS	jemná	RN na SÚ	vrub	SM Opava, 1969/19, obj. 10-b
2533	SGS	jemná	BÚ		SM Opava, 1969/19, obj. 11-a
2534	SGS	jemná	BÚ		SM Opava, 1969/19, obj. 11-b
2535	SGS	jemná	opotř. reparační BÚ	dlátka (reparace těžní pl.)	SM Opava, 1969/19, obj. 11-c
2536	SGS/KL I?	kvalitní	RN na BÚ	pilka, unifaciální, bez boku	SM Opava, 1969/19, obj. 13-a
2537	SGS	jemná	BÚ	úštěp po změně orientace jádra	SM Opava, 1969/19, obj. 13-b
2538	SGS	jemná	RN na BÚ	dlátka	SM Opava, 1969/19, obj. 14
2539	SGS	velmi jemná	BÚ		SM Opava, 1969/19, obj. 15-a
2540	SGS	jemná	BÚ		SM Opava, 1969/19, obj. 15-b

2541	SGS	jemná	jádro	objemové, nepravidelné, úštěpové	SM Opava, 1970/19, obj. 1-a
2542	SGS	jemná	KÚ		SM Opava, 1970/19, obj. 1-b
2543	SGS	jemná	BÚ s PB		SM Opava, 1970/19, obj. 1-c
2544	SGS	jemná	BÚ		SM Opava, 1970/19, obj. 1-d
2545	SGS	jemná	MR na BÚ s PB		SM Opava, 1970/19, obj. 1-e
2546	SGS	jemná	mikrojádro na BÚ	ploché, bifac., nepr.+2podst., úštěp.	SM Opava, 1970/19, obj. 1-f
2547	SGS	jemná	reparační BÚ	reparace úderové hrany jádra	SM Opava, 1970/19, obj. 1-g
2548	SGS	jemná	opotř. BÚ s Pboky	dlátko	SM Opava, 1970/19, obj. 1-a
2549	SGS	jemná	metrická L		SM Opava, 1970/19, obj. 1-a
2550	SGS	jemná	KÚ		SM Opava, 1970/19, obj. 1-b
2551	SGS	jemná	jádro	objemové, 2podstavové, úštěpové	SM Opava, 1970/19, obj. 1-c
2552	SGS	jemná	RN na PÚ s PB	zobec	SM Opava, 1970/19, obj. 1-d
2553	SGS	jemná	opotřebený BÚ		SM Opava, 1970/19, obj. 1-e
2554	SGS	jemná	MR na VÚB s KB	vrub	SM Opava, 1970/19, obj. 1-f
2555	křemen	nekvalitní	BÚ s Pboky		SM Opava, 1970/19, obj. 1-a
2556	SGS	jemná	BÚ		SM Opava, 1970/19, obj. 1-b
2557	SGS	jemná	RN na BÚ	dlátko	SM Opava, 1970/19, obj. 1-c
2558	SGS	jemná	BÚ		SM Opava, 1970/19, obj. 1-d
2559	SGS	jemná	BÚ		SM Opava, 1970/19, obj. 1-e
2560	SGS	jemná	opotřebený SÚ s KB	neretušovaný nůž s KB, s vrubem	SM Opava, 1970/19, obj. 1-a
2561	SGS	jemná	BÚ s PB		SM Opava, 1970/19, obj. 1-b
2562	SGS	jemná	BÚ		SM Opava, 1970/19, obj. 1-c
2563	SGS	jemná	RN na BÚ	dlátko	SM Opava, 1970/19, obj. 1-d
2564	SGS	jemná	BÚ		SM Opava, 1970/19, obj. 1-e
2565	SGS	jemná	reparační BÚ	reparace těžní plochy	SM Opava, 1970/19, obj. 1-a
2566	SGS	jemná	SÚ s KB		SM Opava, 1970/19, obj. 1-b
2567	SGS	kvalitní	BÚ		SM Opava, 1970/19, obj. 1-a
2568	SGS	jemná	BÚ s PB		SM Opava, 1970/19, obj. 1-a
2569	křem. zvětralina	kvalitní	SÚ		SM Opava, 1970/19, obj. 1-b
2570	SGS	kvalitní	MR na přír. zlomku		SM Opava, 1970/19, obj. 1-a
2571	SGS	jemná	SÚ s KB (šupina)		SM Opava, 1970/19, obj. 2-a
2572	SGS	jemná	SÚ s KB		SM Opava, 1970/19, obj. 3-a
2573	SGS	jemná	MR na BÚ		SM Opava, 1970/19, obj. 3-b
2574	SGS	jemná	RN na BÚ	dlátko	SM Opava, 1970/19, obj. 3-a
2575	SGS	jemná	BÚ s Pboky		SM Opava, 1970/19, obj. 4-a
2576	SGS	kvalitní	BÚ		SM Opava, 1970/19, obj. 6-a
2577	SGS	kvalitní	BÚ s KB		SM Opava, 1970/19, obj. 6-b
2578	SGS	jemná	BÚ		SM Opava, 1970/19, obj. 6-c
2579	SGS	kvalitní	janus BÚ		SM Opava, 1970/19, obj. 6-d
2580	SGS	jemná	SÚ		SM Opava, 1970/19, obj. 6-e
2581	SGS	jemná	BÚ		SM Opava, 1970/19, obj. 6-f
2582	SGS	jemná	BÚ		SM Opava, 1970/19, obj. 6-g
2583	SGS	jemná	BÚ		SM Opava, 1970/19, obj. 7
2584	SGS	kvalitní	BÚ		SM Opava, 1970/19, kúl. j. 1
2585	SGS	jemná	BÚ s PB		SM Opava, 1970/19, kúl. j. 14

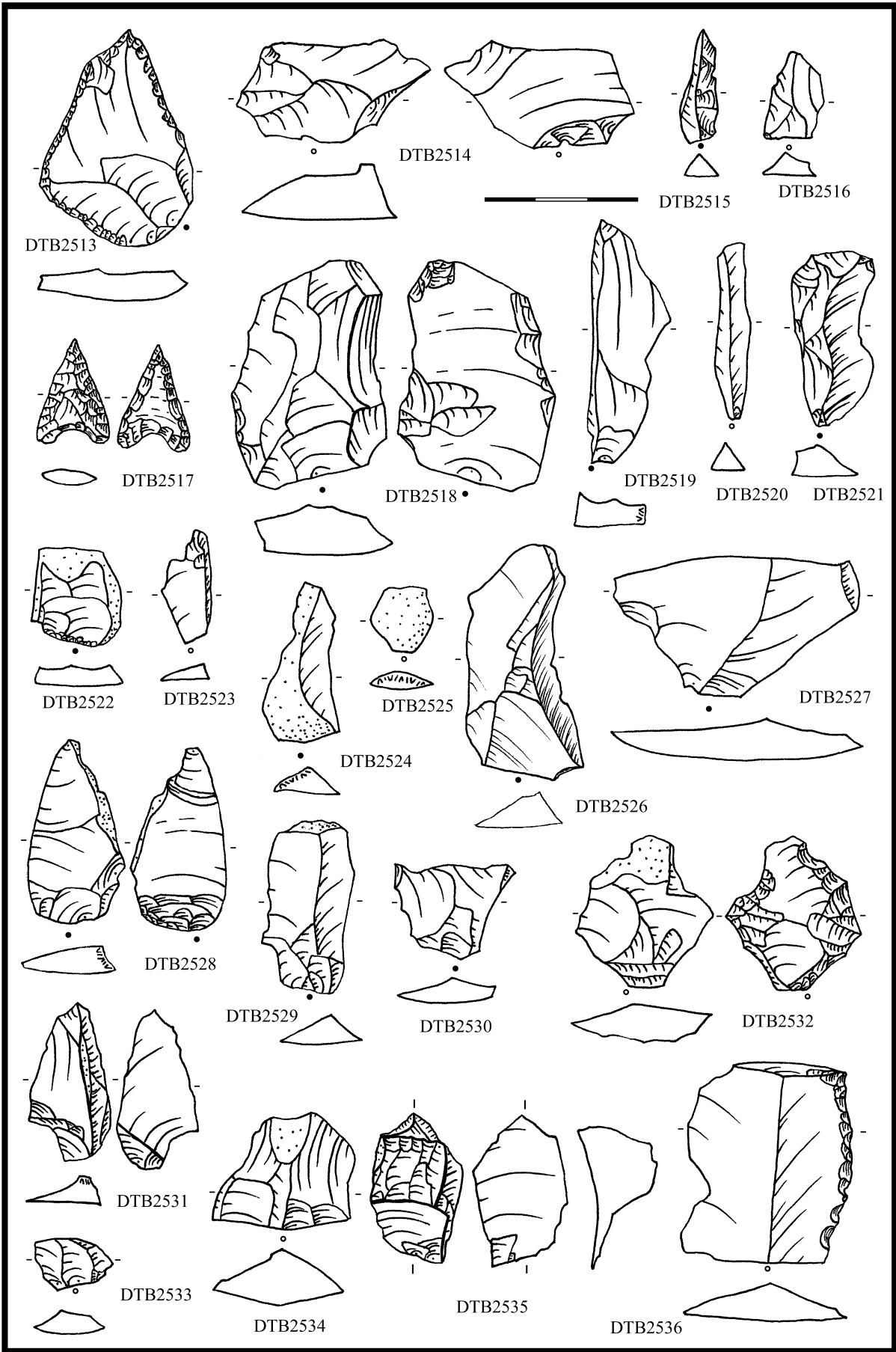

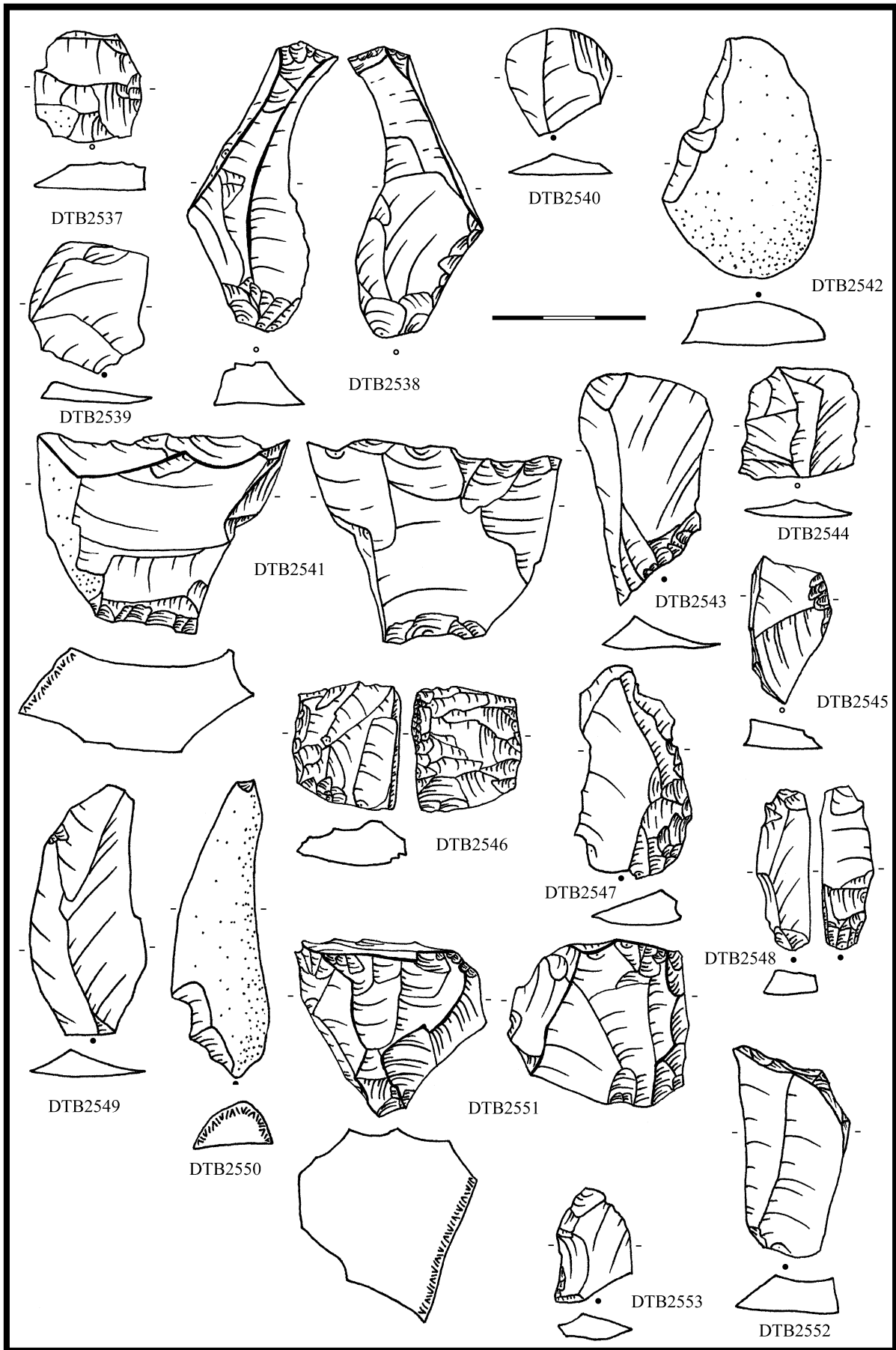

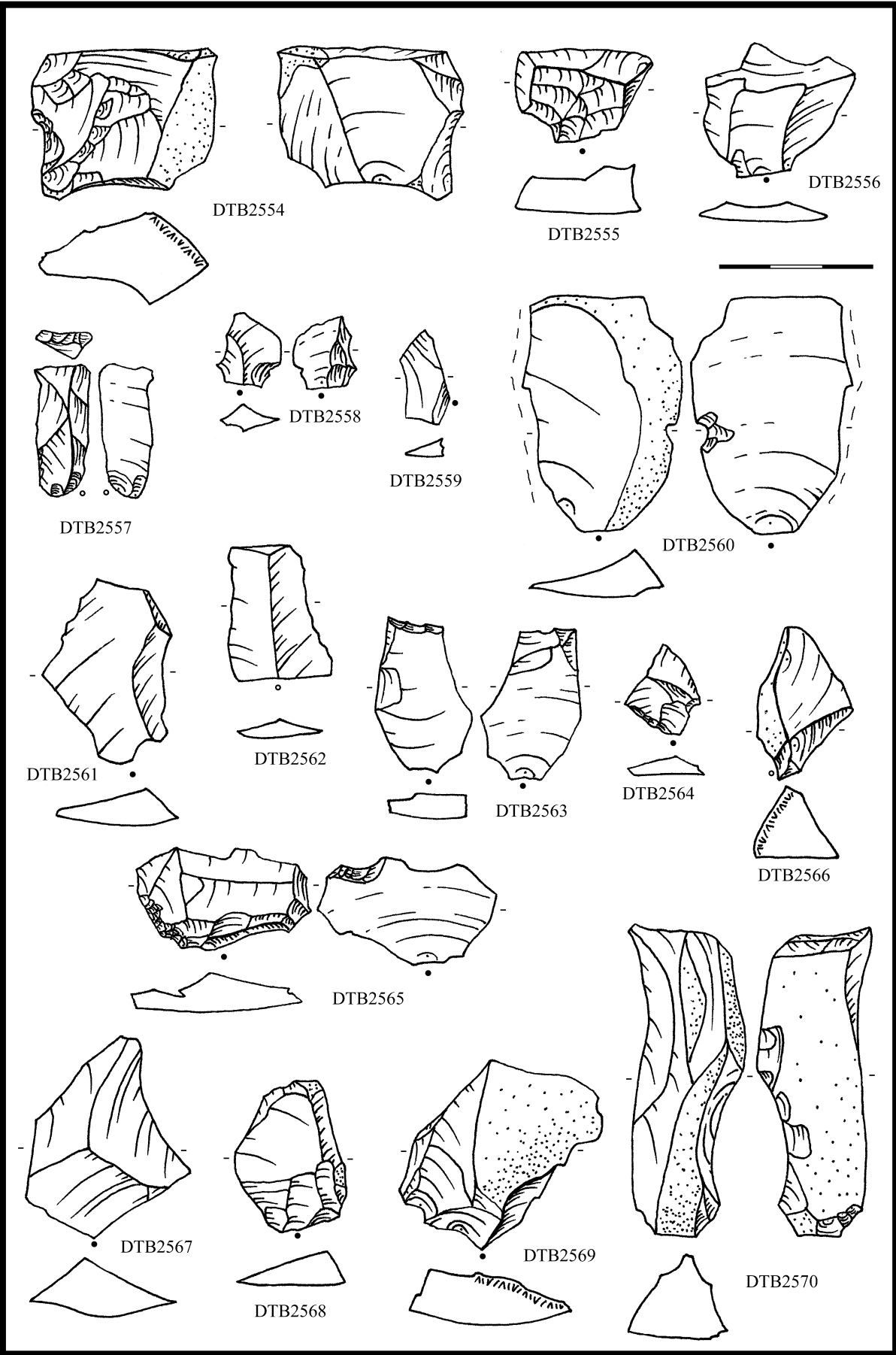

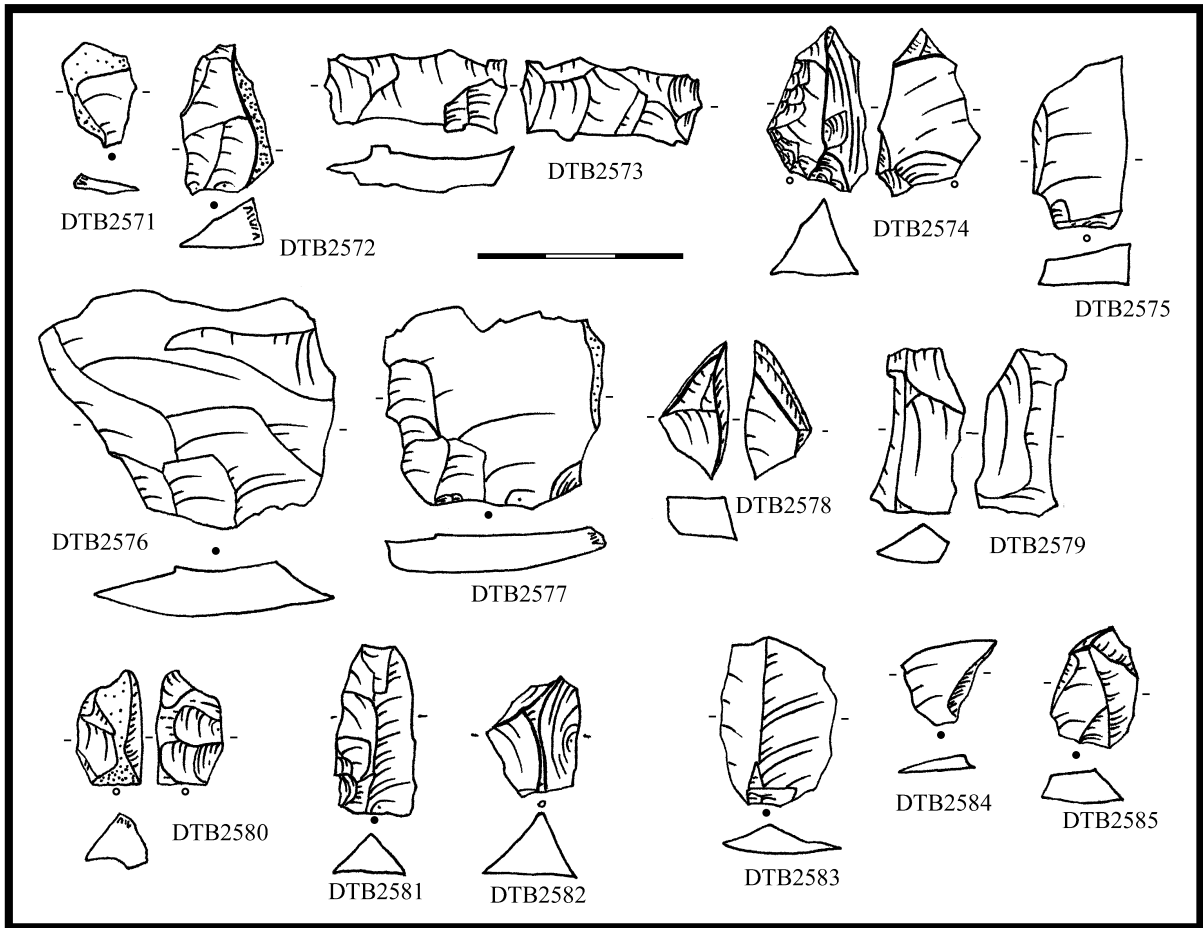

VRANOVICE "Díly" Na Dílech" (o. Prostějov) ÚK

Literatura

TIHELKA, K. 1953: Moravská únětická pohřebiště, PA XLIV-2, 229-328, zvl. s. 312

Nálezová zpráva

Tihelka, K. NZ1214/51 AÚB

Nálezové okolnosti

I. L. Červinka, A. Gottwald a P. Pospíšil prozkoumali roku 1900 asi 15 únětických hrobů, některé obsahovaly ŠI. Poblíž těchto hrobů dodatečně P. Pospíšil objevil ještě jeden ženský hrob se třemi nádobami, štípaným kamenným nástrojem a kostěným šídlem. Podle evidence však pochází analyzovaný artefakt ze sídlištního objektu, v němž byl nalezen společně s keramikou a kostěnou industrií.

Uložení:

Muzeum Prostějovska Prostějov

Analýza ŠI a obrazová dokumentace

DTB	surovina	kvalita suroviny	typ	určení	poznámka k určení	uložení
2485	KL I	kvalitní	RN na BÚ/L	pilka	bifaciální, s RB, zcela tupá	Muzeum Prostějov ič. 7059

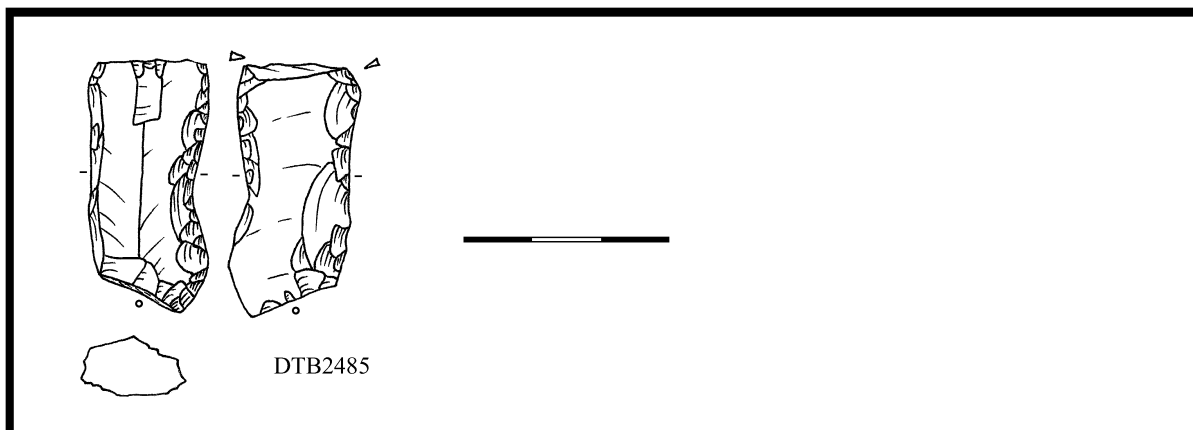

VRBOVEC „Langova cihelna“ (o. Znojmo) ÚK

Literatura

ČERVINKA, I. L. 1902: Morava za pravěku, Brno, 188.

PALLIARDI, J. 1893: Hroby se skrčenými kostrami na Znojemsku. ČVSMO X, 128.

Nálezová zpráva

NZ1209/60 AÚB

NZ 1208/60 AÚB

Tihelka, K. NZ1213/51 AÚB

Nálezové okolnosti

Autor nálezové zprávy 1209/60 uvádí, že v cihelně Langově prozkoumal Palliardi roku 1891 sedm únětických hrobů a dále sídlištní jámy. Štípaná industrie není zmíněna. Sám Palliardi však uvádí hojné nálezy ŠI nejen v sídlištní vrstvě a v hrobech, ale i na polí v okolí cihelny. Nálezová zpráva 1208/60 uvádí nálezy kostěných nástrojů, pazourkových šipek a pilek, kamenných seker a keramiky. K. Tihelka uvádí dále, že dalších osm koster vykopal ing. Spöttl. U rukou některých z nich prý ležely úštěpky křesacích kamenů. V další části popisuje 50-70 cm mocnou kulturní vrstvu, z níž mimo jiné pochází i štípaná industrie a rovněž další hrob, v němž před hrudníkem skeletu leželo bodlo z čelisti, pazourkový úštěp a nádobka. Analyzovaný soubor nebylo možné rozlišit na hroby a objekty. Inventář novějšího výzkumu T. Berkovce (NZ 834/01) v intravilánu obce roku 2000 nebyl v JM muzeu Znojmo dohledán.

Uložení:

MZM Rebešovice

Analýza ŠI a obrazová dokumentace

DTB	surovina	kvalita suroviny	typ	určení	poznámka k určení	uložení
2378	KL I	kvalitní	RN na BÚ	srpovka	lesk BL	MZM Rebešovice, ič. 53310
2379	KL I	kvalitní	RN na BÚ	srpovka	lesk BL	MZM Rebešovice, ič. 53311
2380	KL I	kvalitní	RN na BÚ	pilka	bifaciální, s RB	MZM Rebešovice, ič. 53312
2381	KL I	kvalitní	RN na SÚ	dlátka		MZM Rebešovice, ič. 53313
2382	KL I	kvalitní	RN na BÚ s PB	pilka	bifaciální, s PB	MZM Rebešovice, ič. 53314
2383	KL I	kvalitní	RN na BÚ s PB	zoubky	nebo zlomek pilky	MZM Rebešovice, ič. 53315
2384	KL I	kvalitní	RN na SÚ	srpovka	lesk BL	MZM Rebešovice, ič. 53316
2385	KL I	kvalitní	RN na BÚ	šipka	s konkávní bází	MZM Rebešovice, ič. 53317

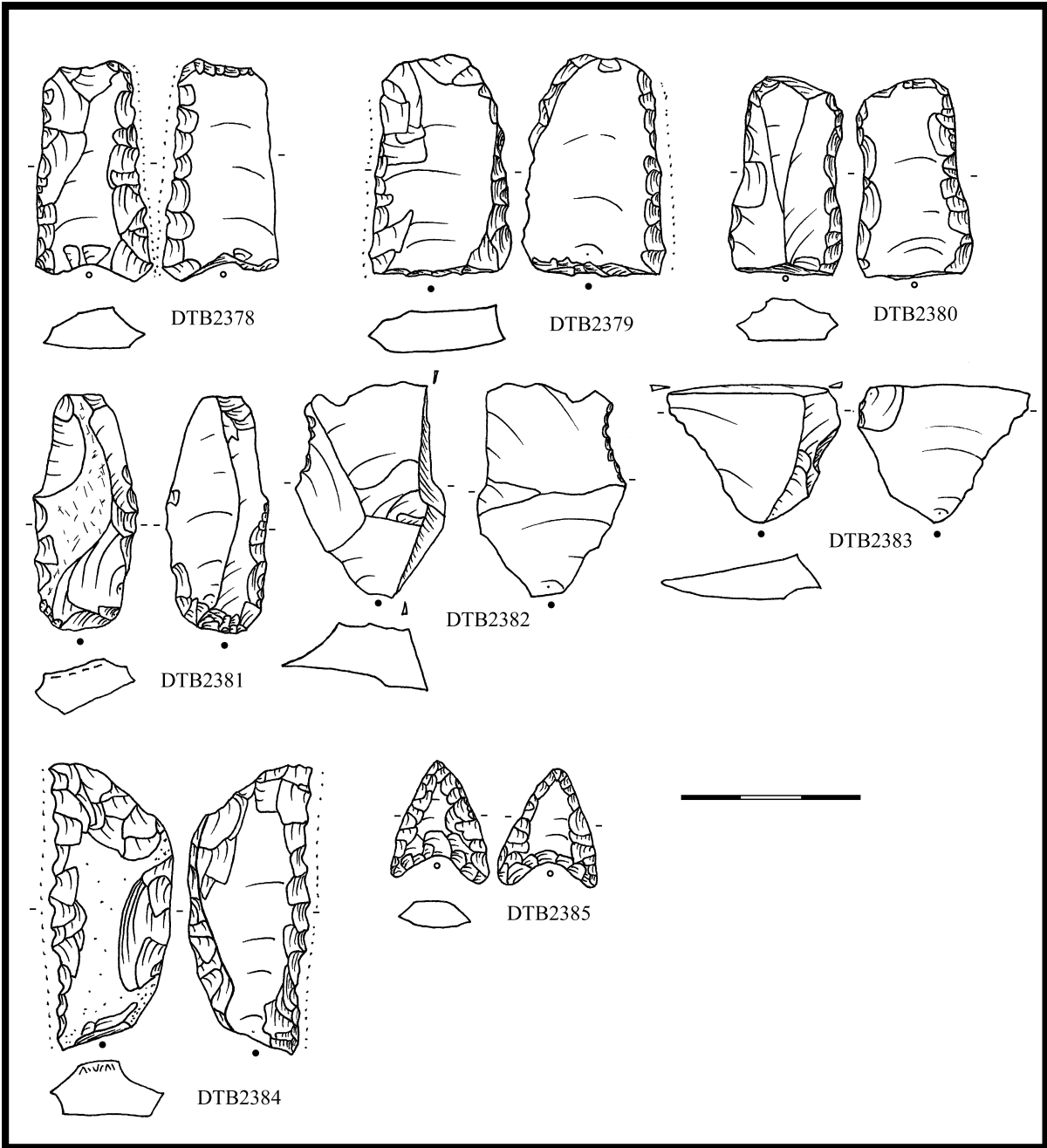

VYŠKOV "Markova cihelna" (o. Vyškov) ÚK

Literatura

- TIHELKA, K. 1953: Moravská únětická pohřebiště, PA XLIV-2, 229-328, zvl. s. 312
SKUTIL, J. 1936: Moravské prehistorické výkopy a nálezy 1931. Obzor prehistorický IX, 152.
SKUTIL, J. 1936: Pravěká sídliště, pohřebiště a nálezy na Vyškovsku. In: Ročenka První kontribučenské spořitelny ve Vyškově za rok 1936, 36-3737, Vyškov
GEISLER, M. 1986: Záchranný výzkum ve Vyškově, PV 1986 (1989), 91
GEISLER, M. 1987: Pokračování záchranného výzkumu ve Vyškově, PV 1987 (1990), 90-91

Nálezová zpráva

- Křivánek, G.: rukopisné záznamy záchranných sezón v Markově cihelně, uloženo v Muzeu Vyškovska
Ondráček, J. NZ 1493/59 AÚB
Geisler, M. - Geislerová, K. NZ ÚAPP

Nálezové okolnosti

Markova cihelna se nachází na mírném jižním svahu mezi železnicí Vyškov - Nezamyslice a silnicí Vyškov - Ivanovice, na východním okraji města. Skutil (SKUTIL 1936) a po něm Tihelka (TIHELKA 1953) shodně uvádí, že roku 1936 byl zjištěn únětický kostrový hrob vybavený keramikou, pazourkovým nástrojem, kostěným šídlem a zvířecí lopatkou. Obsah těžbou rozrušovaných objektů v letech 1936-1962 zachraňoval a evidoval amatérský archeolog GABRIEL KŘIVÁNEK, jinak zaměstnanec cihelny. Vypracoval také velmi profesionální celkový plán s vnesením všech zachycených objektů. Naprosto převažovaly únětické sídlištní jámy (57 jam), dále 33 únětických kostrových hrobů, 9 velatických sídlištních jam, nepočtené objekty z halštatu a doby stěhování národů. Podle evidenčních záznamů vyškovského muzea byla většina nálezů zainventována až v průběhu 80let 20. století, kdy byla zřejmě sbírka postupně předána. Archeologický výzkum vedl v jedné části cihelny (parcely 359/1-362/1 a 373/1) JAROMÍR ONDRÁČEK v listopadu roku 1957 a červnu roku 1958. Jeho nálezová zpráva je uložena v archivu AÚ ČAV Brno. Výzkum zjistil vedle několika hrobů KZP a doby stěhování národů také únětickou sídlištní jámu, dva únětické kostrové hroby a také 11 velatických sídlištních jam. Z obou únětických hrobů pocházela i štípaná industrie, ve sbírkách muzea však není. Žádný záznam o nálezových okolnostech hmotné kultury zachráněné Křivánkem není znám, v přírůstkových knihách je většinou uvedeno číslo sídlištní jámy a datace podle keramiky. V letech 1986 a 1987 byl v bezprostřední blízkosti Markovy cihelny prováděn záchranný archeologický výzkum ÚAPP Brno, vedl jej MARTIN GEISLER. Ze zjištěných objektů únětické, velatické a horákovské kultury pochází další štípaná industrie. Problémy v orientaci způsobuje trochu nejasné číslování objektů, které zvolil již Křivánek. Zachraňoval objekty především z východní strany Markovy cihelny, ale podle lístkového katalogu Muzea Vyškovska byly některé jámy i na západní straně. Na obou stranách je Křivánek ovšem čísloval průběžně (viz celkový plán), stejně tak se číslovalo i při obou archeologických výzkumech. Pokud je lokace známa uvádím ji v následujícím přehledu a odkazuji znovu na přejeté plány.

Únětické sídlištní jámy

- jáma 5: na V. straně cihelny obsahovala keramiky, fragment úštěpu bez kůry (A 6668), oblázky, zvířecí kosti a lastury
jáma 7: na V. straně cihelny obsahovala keramiky, úštěp bez kůry s ventrálními negativy (A 6679), zvířecí kosti a lastury

jáma 9: na V. straně cihelny obsahovala keramiku, 5 ks štípané industrie - štípač, šipka?, jádro, škrabadlo a úštěp bez kůry (A 6681/1-3, 5 8) a zvířecí kosti

jáma 12: na Z. straně cihelny obsahovala keramiku, úštěp bez kůry (A 6696), zvířecí kosti a lastury

jáma 14: z výzkumu 1986-87, obsahovala kostrový pohřeb dvou jedinců v S-J orientaci s obličejem na Z, keramiku a štípanou industrii. Ta bohužel v Muzeu Vyškovska chybí (i. č. 18857-14/87: 161-166

jáma 15: obsahovala keramiku, semikortikální úštěp (A 7230), hliněné závaží, přeslen, zvířecí kosti a lastury

jáma 24: z výzkumu 1986-87 obsahovala keramiku, 3 ks štípané industrie - drasadlo a dva úštěpy bez kůry (i.č. 18857:395-397/86, přírůstková čísla nejsou) a kosti

jáma 32: na Z. straně cihelny obsahovala keramiku, semikortikální úštěp (A 6720), zvířecí kosti, zuby a lastury

jáma 34: na Z. straně cihelny obsahovala keramiku, úštěp bez kůry (A 6723/1), zvířecí kosti a lastury

jáma 38: na Z. straně cihelny obsahovala keramiku, v muzeu nenalezenou štípanou industrii (A 6726) a zvířecí zub

jáma 41: na Z. straně cihelny obsahovala keramiku, dvě dlátka a štípač (A 6730/1-3), mazanici, zvířecí kosti a lastury

jáma 43: na Z. straně cihelny obsahovala keramiku, v muzeu nenalezenou štípanou industrii (A 6741) a zvířecí kosti

jáma 48: na Z. straně cihelny obsahovala keramiku, 5 ks štípané industrie - 2 jádra, drasadlo a 2 úštěpy (A 6750/1-5) a zvířecí kosti

jáma 50: obsahovala keramiku, kortikální úštěp (A 6756/1) a úštěp s paralelními negativy (A 7033), kolečko ze střepu, mazanici, broušenou industrii z břidlice, kamenný brousek, zvířecí kosti a lastury

jáma 53: obsahovala keramiku, škrabadlo (A 6764/1) a přepálený fragment KL I, hliněné závaží, valoun, mazanici a zvířecí kosti

jáma 54: obsahovala keramiku, 4 ks štípané industrie - retušovaný nástroj a úštěpy (A 7050/1-4), další tři úštěpy bez kůry (A 6770/1-3), trojhranný blok křemene s hrubými výštěpy, keramickou dyznu, kostěné šídlo, parohovou industrii, zvířecí kosti, zuby a rohy

jáma 55: obsahovala keramiku, dva úštěpy bez kůry (A 6778/1-2), kostěné šídlo, zvířecí kosti a lastury

jáma 58: obsahovala keramiku, úštěp bez kůry (A 6787/2), mazanice, kostěné šídlo a zvířecí kosti

jáma 60: obsahovala keramiku, úštěp bez kůry (A 7019), ve svrchní vrstvě byla zjištěna hmotná kultura starší doby železné

jáma 62: obsahovala keramiku a škrabadlo (A 6792/1)

jáma 64: obsahovala keramiku, úštěp bez kůry (A 6798), hliněnou destičku, broušenou industrii z břidlice, kamenný brousek, zvířecí kosti

jáma 77: obsahovala keramiku, místně opotřebený zlomek (A 6811), 2 kostěná šídla a zvířecí kosti

jáma 94: obsahovala keramiku, semikortikální úštěp (A 6842), zvířecí kosti

jáma 104: obsahovala keramiku, úštěp bez kůry (A 6851), keramický přeslen a kostěné hladítko

nečíslovaná jáma (a): obsahovala keramiku, 5 ks štípané industrie - úštěpy (A 6873/1-5), mazanice, oblázek, zvířecí kosti a lastury

nečíslovaná jáma (b): obsahovala keramiku, fragment úštěpu (A 7012), zvířecí kosti, oblázek

nečíslovaná jáma (c): obsahovala keramiku, 4 ks štípané industrie - jádérko, srpovku, dlátko a semikortikální úštěp (A 7340-1-3,5), zvířecí kosti

Z nečíslovaných, údajně únětických jám (d, e) pochází 2 úštěpy s paralelními negativy (A 8910 a 8986), rydlo (A 8987), čepel (A 8988), příčnou retuš (A 8990), fragment semikortikálního úštěpu (A 8991), fragment čepele (A 8992), dvě jádra (A 8993 a 8994), šídlo/průbojník a 10 úštěpů (A 8996/1-10) a navíc soubor 29 středověkých křesadel z jemného silicitu krakovskočenstochovské jury (A 8985). Vzhledem k tomu, že přírůstkové karty těchto nálezů v muzeu Vyškov nejsou, nálezová zpráva neexistuje a výběr suroviny i morfologie industrie se poněkud odlišují od ostatních nálezů, ponechám tyto nálezy stranou, doložena je kresba, do DTB je nezahrnuji. Jiný, například keramický, datovatelný materiál z daného objektu není k dispozici.

Únětické hroby

hrob 3: z výzkumu 1957 na parcele 359/1-360/1 obsahoval dětský pohřeb na pravém boku s hlavou na ZSZ, zlomky ozdoby z bronzového drátu, keramiku, dvoukřídlou šipku (i. č. 1259-16/57) u levé kyčle skeletu a prasečí lopatku

hrob 4: z výzkumu 1957 na parcele 360/1-361/1 bl obložený kameny a obsahoval kostrový dvojhrob orientovaný hlavou na Z, k prvnímu jedinci náležela bronzová drátěná ozdoba, keramika a zvířecí lopatka, ke druhému keramika a čepelovitý nástroj s pilkovitou retuší (i. č. 1259-24/57)

hrob 12: obsahoval skelet, keramiku a 2 ks štípané industrie - jádérko a úštěp bez kůry (A 7069/1,2)

hrob 21: obsahoval skelet, keramiku, bronzovou jehlici a trubičku, kostěnou industrii, plošně retušovanou šipku (A 7088/1) a lasturu

Velatické sídlištní jámy

jáma 19: obsahovala keramiku, ploché jádro a drobný fragment úštěpu (A 7160/1-2), keramický přeslen a cedník, kámen a zvířecí kosti

jáma 52: obsahovala keramiku, úštěp bez kůry (A 6903/1) a zvířecí zub

nečíslovaná jáma (f): obsahovala keramiku, kamenný štípaný nástroj se zoubky (A 6915/1), montidol/podstavec k ohništi a lastury

Halštatské sídlištní jámy

jáma 9: z výzkumu 1986-87 obsahovala keramiku, mazanici a opotřebený úštěp s paralelními negativy (i. č. 18857-135/86)

jáma 54: obsahovala keramiku a ploché jádro (A 6923)

nečíslovaná jáma (g): obsahovala keramiku a úštěp bez kůry (A 7323)

Nedatované sídlištní jámy

jáma 8: obsahovala keramiku únětickou, velatickou i halštatskou, ploché jádro (A 7283), kamennou těrku, zvířecí kosti a lastury

nečíslovaná jáma (h): obsahovala neurčenou keramiku a dlátko (A 7327)

nečíslovaná jáma (i): obsahovala neurčenou keramiku, semikortikální úštěp (A 6956), mazanici, okrové barvivo, kámen a zvířecí kosti

Uložení:

Muzeum Vyškovska Vyškov

Analýza ŠI a obrazová dokumentace

DTB	objekt	surovina	kvalita sur.	typ	určení	dat.	uložení
264	05	KL I	kvalitní	BÚ s PB		ÚK	Muzeum Vyškov, A 6668
265	07	KL II	jemná	VÚB		ÚK	Muzeum Vyškov, A 6679
266	09	KL I	kvalitní	RN na SÚ	tzv. hrubší pilka, bifaciální, s RB	ÚK	Muzeum Vyškov, A 6681/1
267	09	KL I	kvalitní	BÚ s PB		ÚK	Muzeum Vyškov, A 6681/2
268	09	KL I	kvalitní	BÚ s PB		ÚK	Muzeum Vyškov, A 6681/3
269	09	KL I	kvalitní	jádro	objem., se změn. orient., úštěp.	ÚK	Muzeum Vyškov, A 6681/5
270	09	KL I	kvalitní	RN na KÚ	zobec	ÚK	Muzeum Vyškov, A 6681/8
271	12	KL I/II	jemná	BÚ		ÚK	Muzeum Vyškov, A 6696
272	94	KL I	kvalitní	SÚ		ÚK	Muzeum Vyškov, A 6842
273	15	KL I	kvalitní	SÚ s KB		ÚK	Muzeum Vyškov, A 7230
274	32	KL I	kvalitní	VÚS		ÚK	Muzeum Vyškov, A 6720
275	34	drah. křemenec	nekvalitní	BÚ s PB		ÚK	Muzeum Vyškov, A 6723/1
276	41	KL I	kvalitní	RN na BÚ	dlátka	ÚK	Muzeum Vyškov, A 6730/1
277	41	KL I	kvalitní	RN na BÚ	dlátka	ÚK	Muzeum Vyškov, A 6730/2
278	41	KL I	kvalitní	RN na BÚ	tzv. hrubší pilka, unifaciální, s RB	ÚK	Muzeum Vyškov, A 6730/3
279	48	KL I	kvalitní	jádro	objemové úšt. 2podst. na SÚ	ÚK	Muzeum Vyškov, A 6750/1
280	48	drah. křemenec	vhodná	zbytek jádra	ploch. bifac. neprav., úštěp.	ÚK	Muzeum Vyškov, A 6750/2
281	48	drah. křemenec	kvalitní	BÚ s Pboky		ÚK	Muzeum Vyškov, A 6750/3
282	48	KL I	kvalitní	BÚ s Pboky		ÚK	Muzeum Vyškov, A 6750/4
283	48	KL II	jemná	RN na BÚ	dlátka	ÚK	Muzeum Vyškov, A 6750/5
284	50	KL I	kvalitní	BÚ		ÚK	Muzeum Vyškov, A 7033
285	50	KL I	kvalitní	KÚ s KB		ÚK	Muzeum Vyškov, A 6756/1
286	53	KL I	kvalitní	RN na BÚ s PB	škrabadlo, v/š 0,20	ÚK	Muzeum Vyškov, A 6764/1
287	54	drah. křemenec	vhodná	BÚ		ÚK	Muzeum Vyškov, A 7050/1
288	54	drah. křemenec	vhodná	VÚK		ÚK	Muzeum Vyškov, A 7050/2
289	54	KL I	kvalitní	RN na BÚ	zoubky	ÚK	Muzeum Vyškov, A 7050/3
290	54	SGS	jemná	RN na SÚ s KB	srpovka, unifaciální s KB, lesk VL	ÚK	Muzeum Vyškov, A 7050/4
291	54	KL I	kvalitní	BÚ s PB		ÚK	Muzeum Vyškov, A 6770/1
292	54	KL I	kvalitní	BÚ s KB		ÚK	Muzeum Vyškov, A 6770/2
293	54	KL I	nehodná	BÚ s PB		ÚK	Muzeum Vyškov, A 6770/3
294	55	KL I	vhodná	BÚ		ÚK	Muzeum Vyškov, A 6778/1
295	55	KL I	jemná	VÚB		ÚK	Muzeum Vyškov, A 6778/2
296	58	MJR	vhodná	BÚ s Pboky		ÚK	Muzeum Vyškov, A 6787/2
297	60	KL I	kvalitní	BÚ		ÚK	Muzeum Vyškov, A 7019
298	62	KL I	kvalitní	RN na BÚ	škrabadlo, v/š 0,24	ÚK	Muzeum Vyškov, A 6792/1
299	64	KL I	kvalitní	BÚ s KB		ÚK	Muzeum Vyškov, 6798/2
300	77	KL I	kvalitní	RN na přir. zlomku	dlátka	ÚK	Muzeum Vyškov, A 6811
301	104	SGS	jemná	opotř. BÚ s PB	dlátka	ÚK	Muzeum Vyškov, A 6851
302	?a	drah. křemenec	vhodná	SÚ s KB + PB		ÚK	Muzeum Vyškov, A 6873/1
303	?a	drah. křemenec	vhodná	BÚ		ÚK	Muzeum Vyškov, A 6873/2
304	?a	KL I	kvalitní	BÚ		ÚK	Muzeum Vyškov, A 6873/3
305	?a	drah. křemenec	vhodná	BÚ s PB		ÚK	Muzeum Vyškov, A 6879/4
306	?a	KL I	jemná	SÚ s KB		ÚK	Muzeum Vyškov, A 6873/5
307	?b	KL I	kvalitní	BÚ		ÚK	Muzeum Vyškov, A 7012
308	?c	KL I	kvalitní	SÚ s KB		ÚK	Muzeum Vyškov, A 7340/1
309	?c	MJR	vhodná	jádro	ploché bifac., neprav., úštěp.	ÚK	Muzeum Vyškov, A 7340/2
310	?c	KL I	kvalitní	RN na SÚ	srpovka, bifaciální s RB, lesk BL	ÚK	Muzeum Vyškov, A 7340/3
311	?c	KL I	kvalitní	RN na BÚ s Pboky	dlátka	ÚK	Muzeum Vyškov, A 7340/5

312	¿d	KL I	kvalitní	MR na BÚ		ÚK	Muzeum Vyškov, A 8910
313	¿e	SGS	jemná	PÚ		intruze	Muzeum Vyškov, A 8986
314	¿e	SKČJ	jemná	RN na přír. zlomku	rydlo	intruze	Muzeum Vyškov, A 8987
315	¿e	SGS	jemná	L		intruze	Muzeum Vyškov, A 8988
316	¿e	KL II	kvalitní	RN na BÚ	příčná retuš	intruze	Muzeum Vyškov, A 8990
317	¿e	KL I	kvalitní	SÚ		intruze	Muzeum Vyškov, A 8991
318	¿e	SKČJ	jemná	PÚ		intruze	Muzeum Vyškov, A 8992
319	¿e	SKČJ	jemná	zbytek jádra	objem. neprav. úštěp.	intruze	Muzeum Vyškov, A 8994
320	¿e	MJR	kvalitní	jádro	ploché bifac. neprav., úštěp.	intruze	Muzeum Vyškov, A 8995
321	¿e	KL II	jemná	VÚS		intruze	Muzeum Vyškov, A 8996/1
322	¿e	KL I	kvalitní	VÚB		intruze	Muzeum Vyškov, A 8996/2
323	¿e	MJR	kvalitní	VÚS		intruze	Muzeum Vyškov, A 8996/3
324	¿e	MJR	kvalitní	SÚ		intruze	Muzeum Vyškov, A 8996/4
325	¿e	KL II	jemná	RN na SÚ	vrták	intruze	Muzeum Vyškov, A 8996/5
326	¿e	MJR	kvalitní	VÚB		intruze	Muzeum Vyškov, A 8996/6
327	¿e	KL I	kvalitní	BÚ (šupina)		intruze	Muzeum Vyškov, A 8996/7
328	¿e	KL I	kvalitní	BÚ		intruze	Muzeum Vyškov, A 8996/8
329	¿e	KL I	kvalitní	VÚB		intruze	Muzeum Vyškov, A 8996/9
330	¿e	SGS	kvalitní	RN na BÚ	zoubky	intruze	Muzeum Vyškov, A 8996/10
331	hrob 12	KL II	jemná	mikrojádru	ploché unifac. 1podstav., úštěp.	ÚK	Muzeum Vyškov, A 7069/1
332	hrob 12	KL II	jemná	BÚ		ÚK	Muzeum Vyškov, A 7069/2
333	hrob 21	KL I	jemná	RN na BÚ	šipka s konkávní bází	ÚK	Muzeum Vyškov, A 7088/1
334	52	KL I	vhodná	BÚ		VE	Muzeum Vyškov, A 6903/1
335	¿f	KL I	kvalitní	RN na BÚ	zoubky	VE	Muzeum Vyškov, A 6915/1
336	54 (horák)	drah. křemenec	nekvalitní	jádro	ploché bifac. neprav., úštěp.	HO	Muzeum Vyškov, A 6923
337	¿g	roh. Olomúčany	kvalitní	BÚ		intruze	Muzeum Vyškov, A 7323
338	08	drah. křemenec	nekvalitní	jádro	ploché bifac. dostř., úštěp.	ÚK	Muzeum Vyškov, A 7283
339	19	KL I	nekvalitní	jádro	ploché bifac. neprav., úštěp.	VE	Muzeum Vyškov, A 7160/1
340	19	KL I	kvalitní	BÚ (šupina)		VE	Muzeum Vyškov, A 7160/2
341	¿h	KL I	jemná	RN na BÚ	dlátko	ÚK	Muzeum Vyškov, A 7327
342	¿i	drah. křemenec	nekvalitní	SÚ s KT		ÚK	Muzeum Vyškov, A 6956
343	24/1986	KL I	kvalitní	RN na SÚ s KB	neretušovaný nůž s KB/RB	ÚK	Muzeum Vyškov, i.č. 18857-395/86
344	24/1986	KL I	kvalitní	BÚ		ÚK	Muzeum Vyškov, i. č. 18857-396/86
345	24/1986	KL I	kvalitní	BÚ s PB		ÚK	Muzeum Vyškov, i. č. 18857-397/86
346	9/1986	SGS	jemná	opotřeбенý BÚ		HO	Muzeum Vyškov, i. č. 18857-135/86

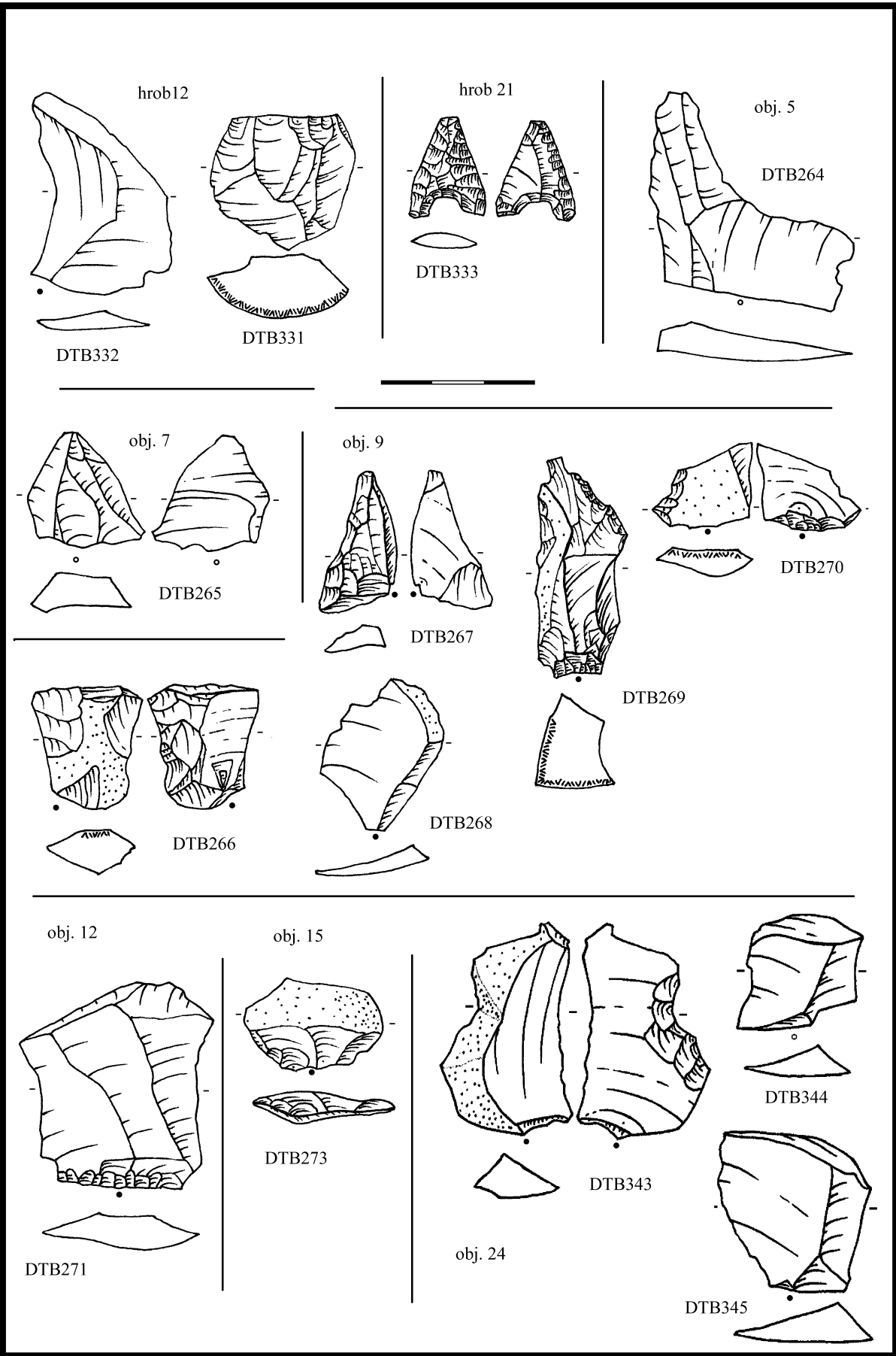

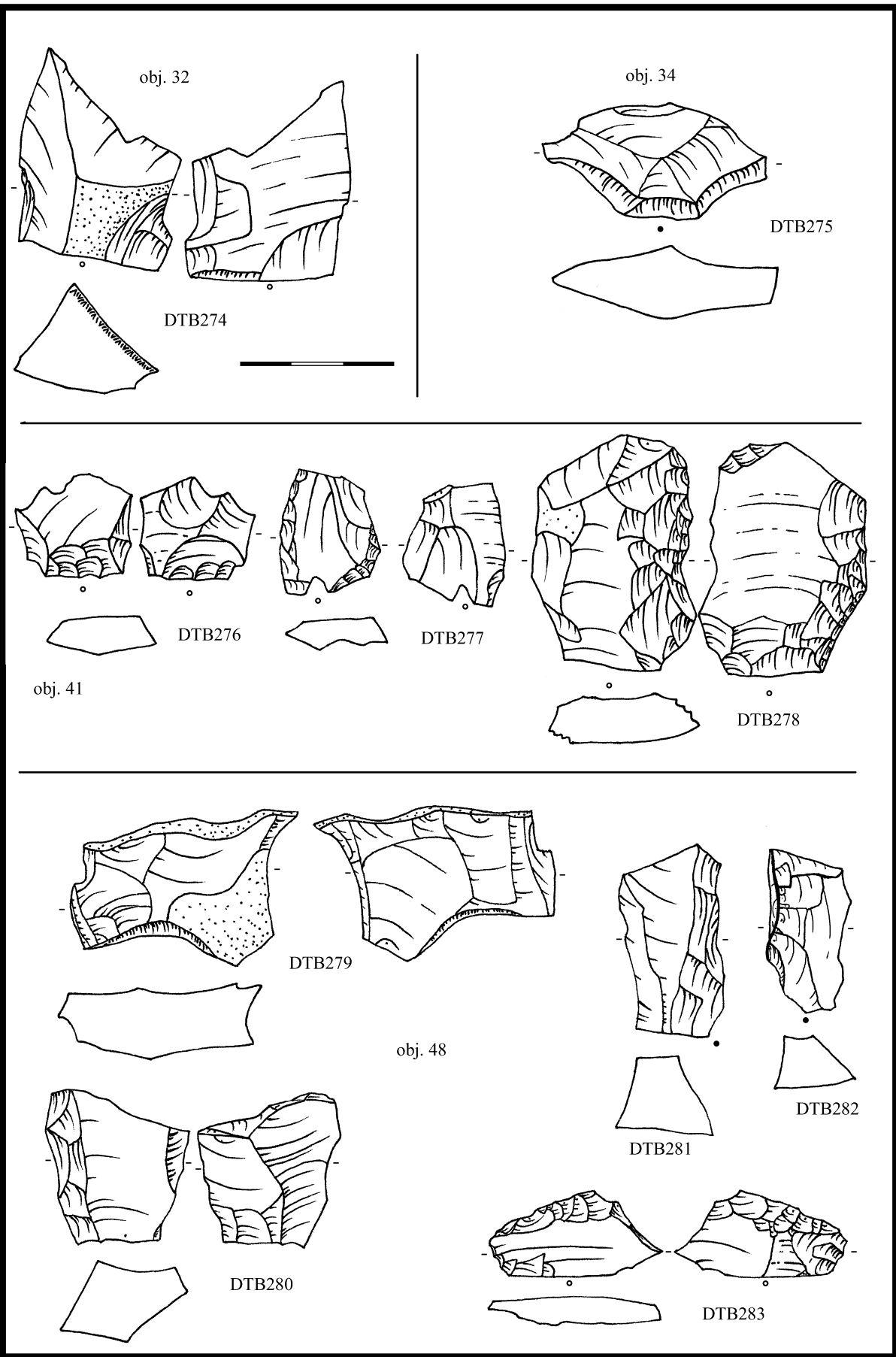

obj. 50

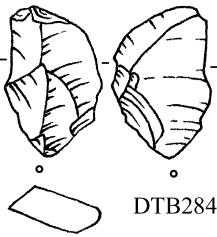

DTB284

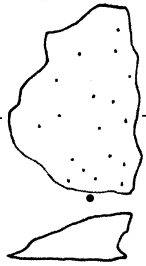

DTB285

obj. 54

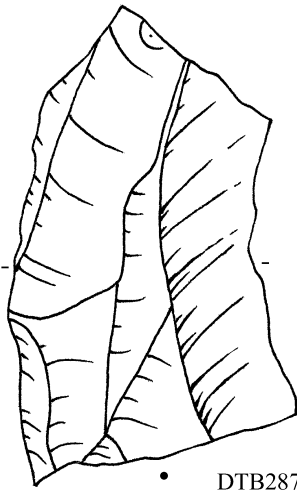

DTB287

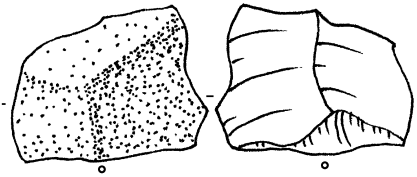

DTB288

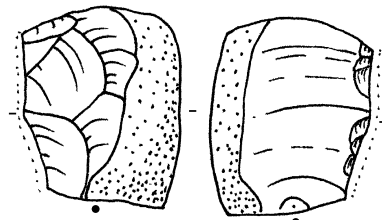

DTB290



obj. 53

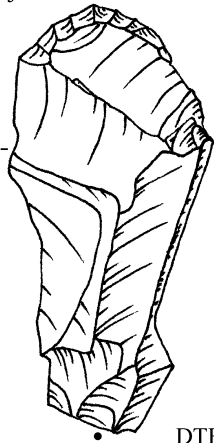

DTB286

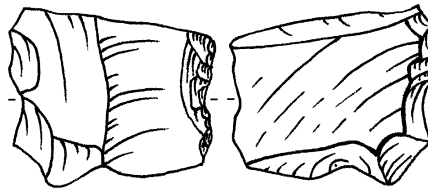

DTB289

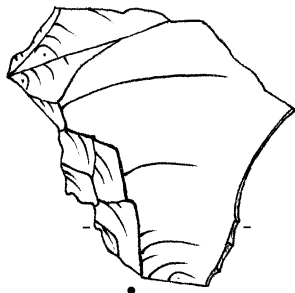

DTB291

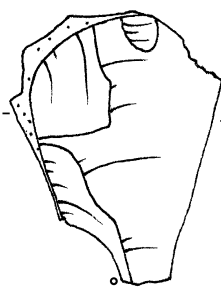

DTB292

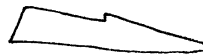

DTB293



obj. 55

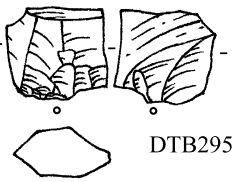
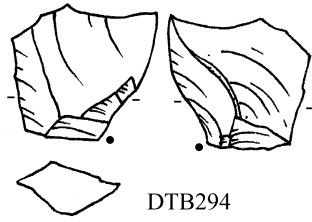

obj. 58

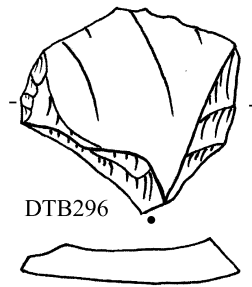

obj. 60

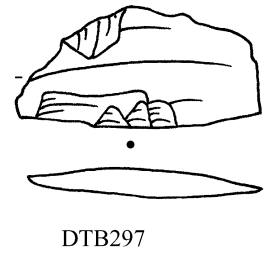

obj. 62

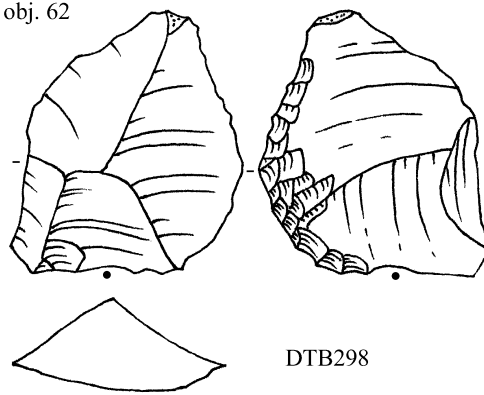

obj. 64

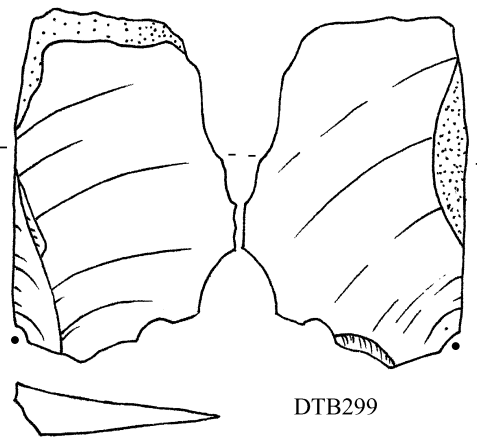

obj. 77

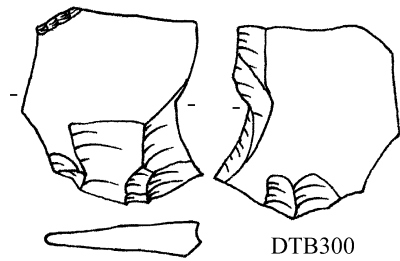

obj. 94

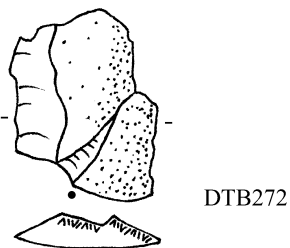

obj. 104

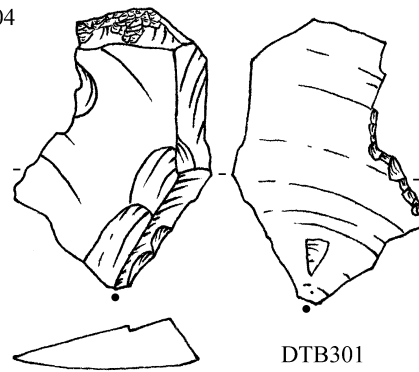

nezn. obj. a

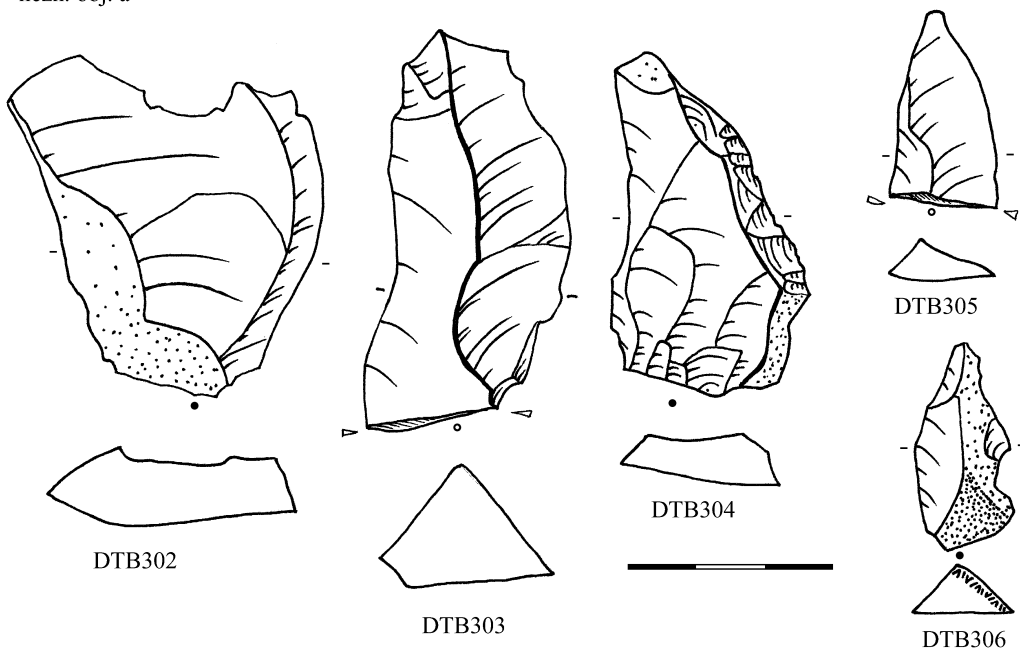

nezn. obj. b

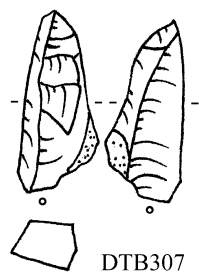

nezn. obj. c

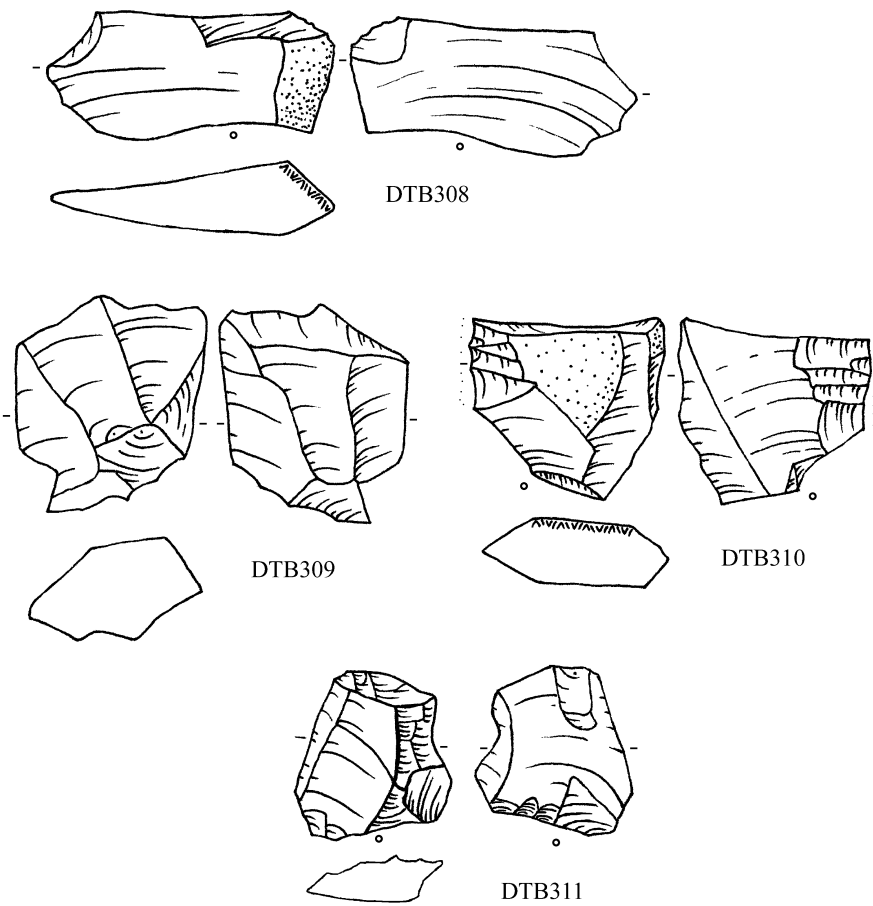

nezn. obj. d

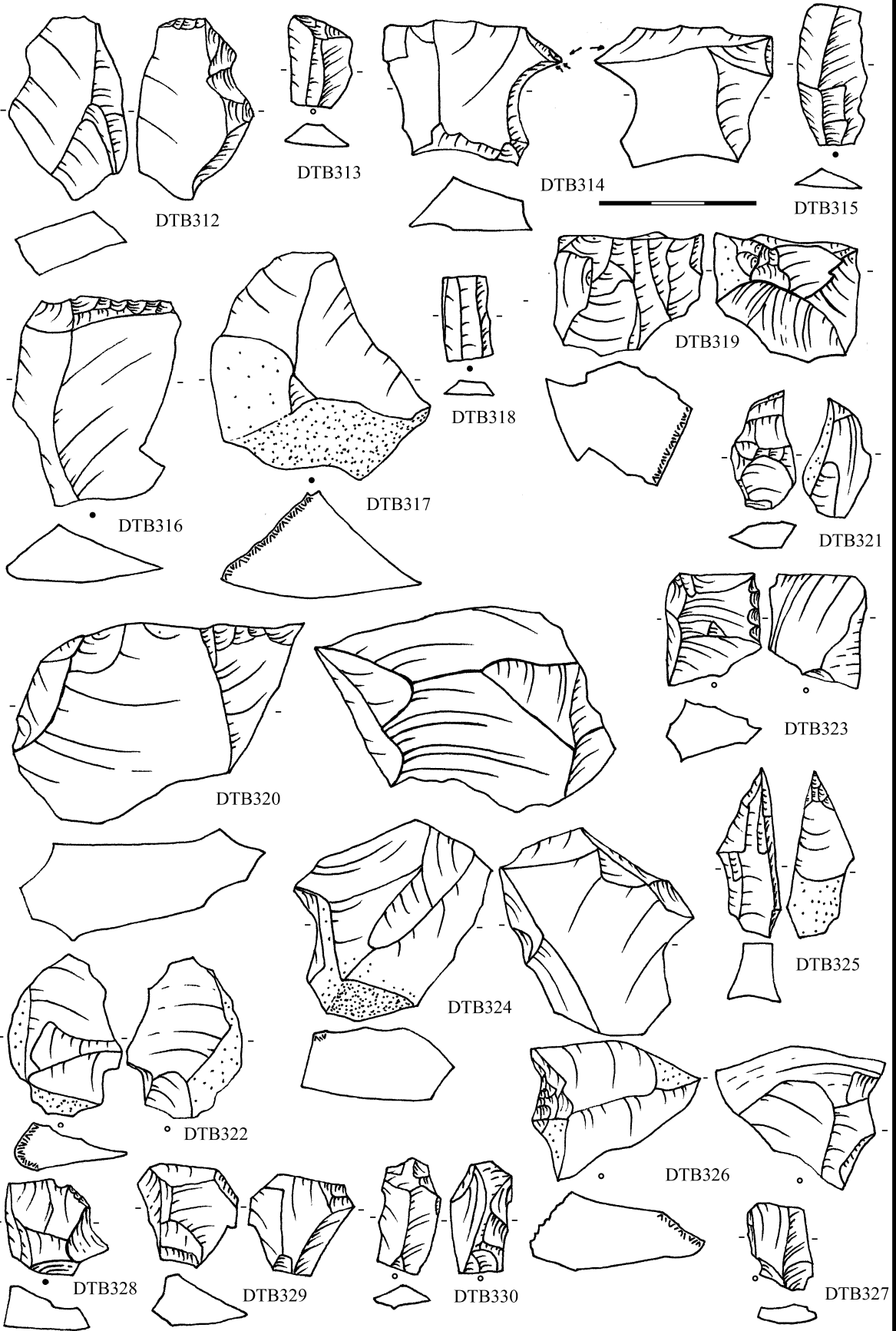

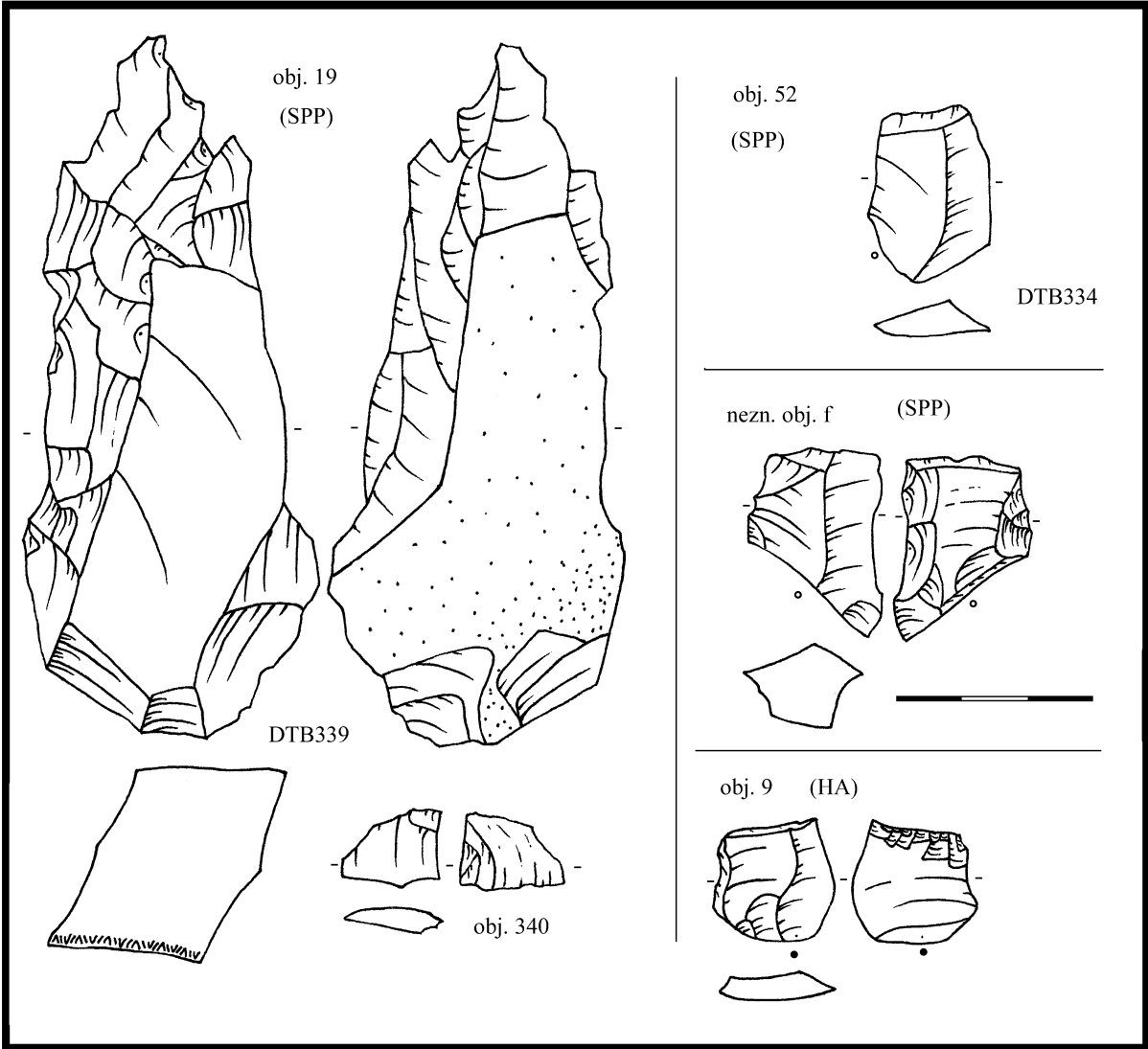

obj. 54 (HA)

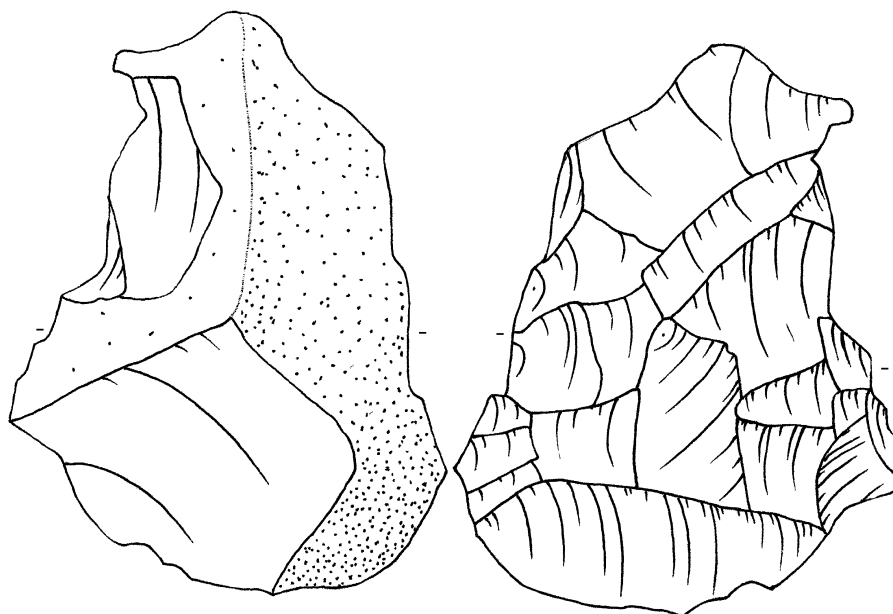

DTB336

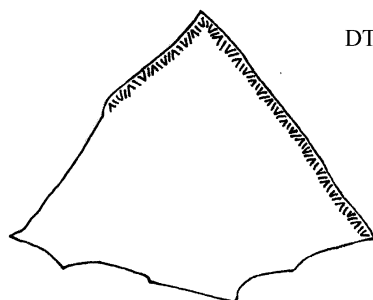

nezn. obj. g

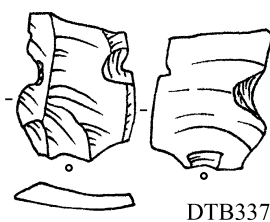

DTB337

(NEDATOVANÉ)

obj. 8

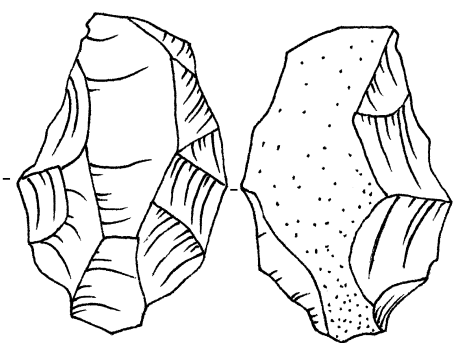

DTB338

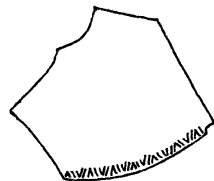

nezn. obj. h

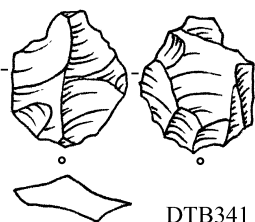

DTB341

nezn. obj. i

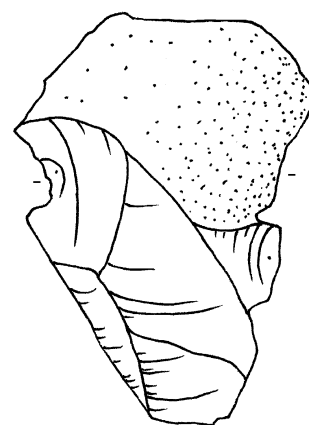

DTB342



VYŠKOV „Teplého ul.“ (o. Vyškov) LPP

Literatura

-

Nálezová zpráva

-

Nálezové okolnosti

Ze sídlištního objektu LPP pochází kromě keramiky a dalších nálezů také 4 ks štípané industrie.

Uložení:

Muzeum Vyškovska Vyškov

Analýza ŠI a obrazová dokumentace

DTB	surovina	kvalita suroviny	typ	určení	uložení
2095	KL I	kvalitní	BÚ s PB		Vyškov muzeum, A6397
2096	KL I	kvalitní	MR na BÚ		Vyškov muzeum, A6399/1
2097	drahanský křemenec	nekvalitní	jádro	ploché, unifac., 1podstavové, úštěpové	Vyškov muzeum, A6399/2
2098	KL I	kvalitní	MR na SÚ		Vyškov muzeum, A6399/3

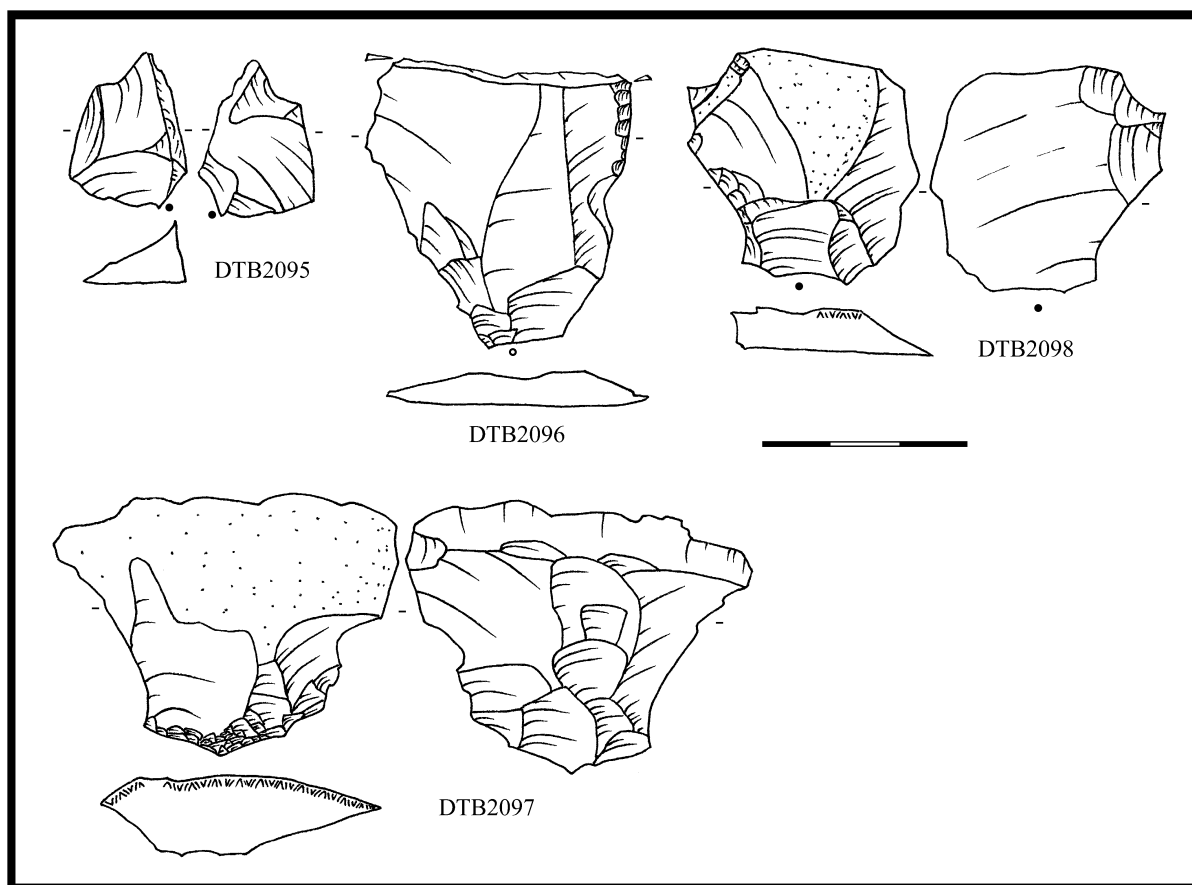

ZLECHOV „Padělky/Močidla“ (o. Uherské Hradiště) DŘ

Literatura

Nálezová zpráva

Nálezové okolnosti

Ze sídliště doby římské pochází soubor industrie se zjevnými charakteristikami staršího období (eneolit?). Větší část souboru nese stopy remodifikace (úpravy nové pracovní? hrany) nebo reutilizace (novější opotřebení). Artefakty jsou převážně nacházeny v zemnicích, je tedy zjevné, že nejde o náhodnou intruzi. Ta je vyloučena i nálezovými okolnostmi.

Uložení:

MZM Rebešovice

Analýza ŠI a obrazová dokumentace

DTB	objekt	surovina	kvalita suroviny	typ	určení	uložení
2164	obj. 70/65	KL II	jemná	RN na BÚ	srpovka, bifac. s RB, lesk BL	MZM Rebešovice 70/65
2165	obj. 67/64	SGS	jemná	RN na BÚ	dvojzobec	MZM Rebešovice 67/64
2166	obj. 84/64	SGS	jemná	reutilizace		MZM Rebešovice 84/64
2167	obj. 2/67	KL I	kvalitní	mikrojádro	ploché, unifac., neprav., úštěp.	MZM Rebešovice 2/67
2168	obj. 70/74	SGS	jemná	remodifikace		MZM Rebešovice 9/68
2169	obj. 9/68	SGS	jemná	remodifikace		MZM Rebešovice 70/64

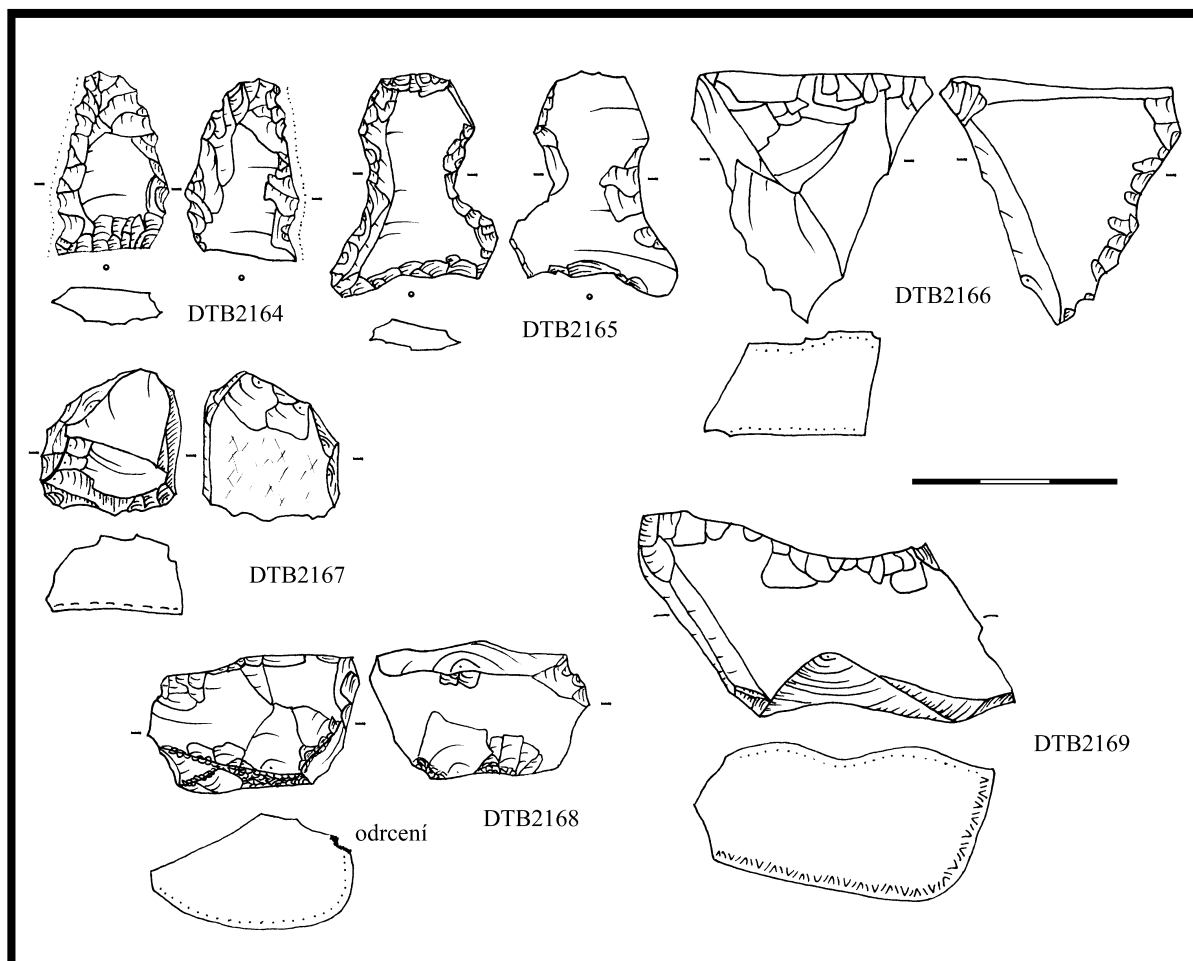

ZNOJMO-HRADIŠTĚ „pohřebiště úsek F, sonda III Zahrada“ (o. Znojmo) SL

Literatura

-

Nálezová zpráva

-

Nálezové okolnosti

Výzkum roku 1954 zjistil i slovanský hrob č. 27, z něž pochází srpovka (A 2567), morfologicky odpovídající době bronzové nebo příp. halštatu.

Uložení:

Jihomoravské muzeum Znojmo

Analýza ŠI a obrazová dokumentace

DTB	surovina	kvalita suroviny	typ	určení	uložení
251	KL I	kvalitní	RN na BÚ	srpovka, bifaciální s RB, lesk B příčný	Jihomoravské muzeum Znojmo, A 2567

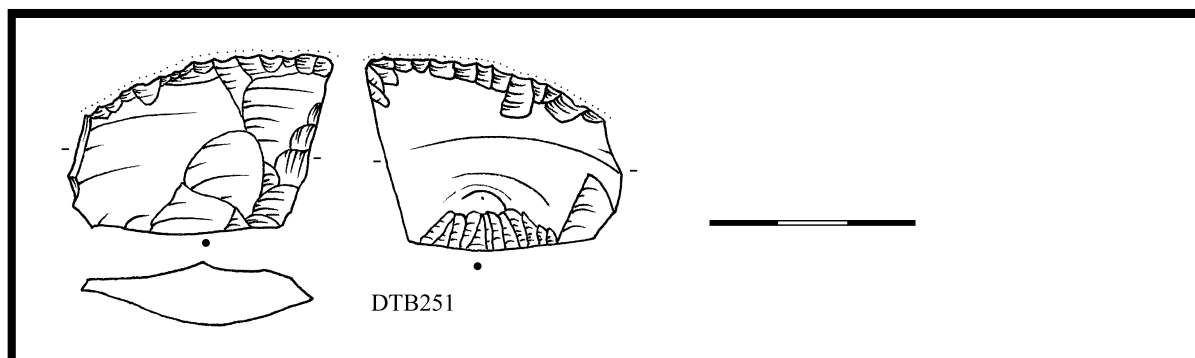

ŽELECHOVICE „pole J. Škody“ (o. Olomouc) LPP

Literatura

-

Nálezová zpráva

-

Nálezové okolnosti

Soubor je inventován jako obsah sídlištního objektu LPP č. 5, odkrytého 5.5.1933.

Uložení:

Vlastivědné muzeum Olomouc

Analýza ŠI a obrazová dokumentace

DTB	sur.	kvalita sur.	typ	určení	uložení
369	SGS	jemná	jádro	objemové čepelové 2podst.	Vlastivědné muzeum Olomouc, A 81171
370	SGS	jemná	reparační BÚ s Pboky	zlomek tablety	Vlastivědné muzeum Olomouc, A 81172
371	SGS	jemná	RN na BÚ	neretušovaný nůž s RB	Vlastivědné muzeum Olomouc, A 81173

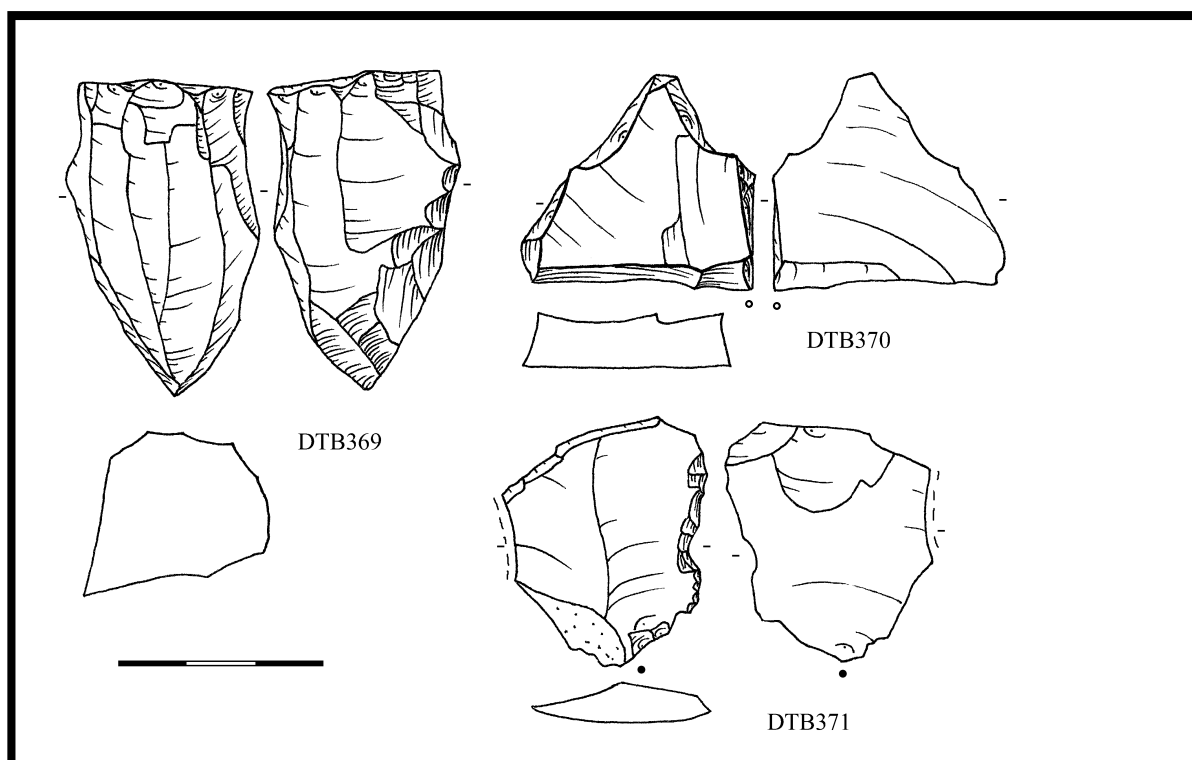

ŽEROTICE „pískovna“ (o. Znojmo) HO

Literatura

PODBORSKÝ, V. 1962: Halštatský kostrový hrob z Žerotic (okr. Znojmo), SbPFFBU E7, 92-95

Nálezová zpráva

NZ 1413/76 AÚB uvádí jen odkaz na literaturu

Nálezové okolnosti

Za severovýchodním okrajem obce u sýpky na kopečku nad zříceninou žerotické tvrze, po pravé straně silnice Žerotice-Želetice byl v pískovně v srpnu roku 1958 porušen kostrový hrob horákovské kultury. Podle zbytku obdélné hrobové jámy se zaoblenými rohy byly odhadnuty její původní rozměry na 200x150x160 cm, měla orientaci V-Z. Větší část kostry byla zničena, po pravé straně kostry ležely rozmístěné nádoby, dále byl mrtvý vybaven zlomkem bronzového drátu, dvěma kusy štípané industrie (inv. č. 29131 a 29132?) a kančím klem. Je datován do středního stupně horákovské kultury.

Ve výukové sbírce ÚAM byl nalezen artefakt popsáný jako obsah horákovského hrobu odkrytého 5. 8. 1958. Druhý kus bohužel zjištěn nebyl.

Uložení:

Jihomoravské muzeum Znojmo

Analýza ŠI a obrazová dokumentace

DTB	surovina	kvalita suroviny	typ	určení	uložení
2173	KL I	kvalitní	RN na BÚ s PB	pilka, bifaciální, s PB	JM Znojmo, zápůjčka ÚAM FF MU

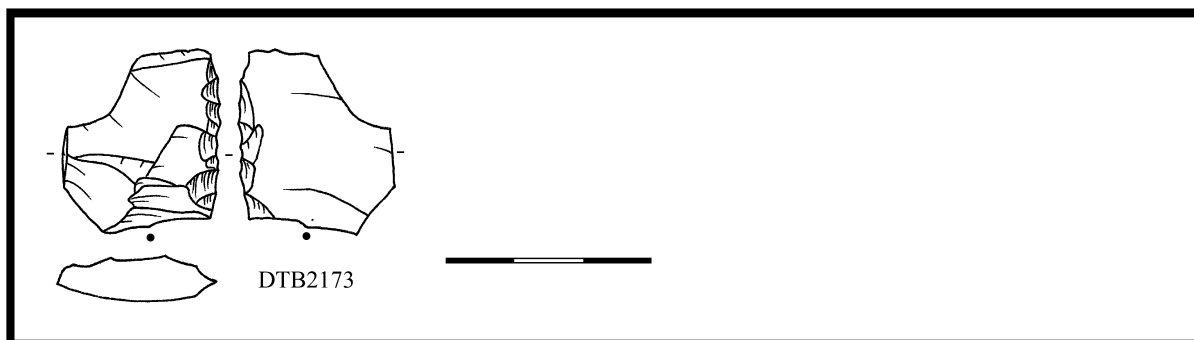

Kód zkratek

KÚ – kortikální úštěp
SÚ – semikortikální úštěp
BÚ – úštěp bez kůry
VÚB – nekortikální úštěp s ventrálním negativem
VÚS – semikortikální úštěp s ventrálním negativem
VÚK – kortikální úštěp s ventrálním negativem
KB – kortikální bok
PB – přirozený bok
RB – retušovaný bok
BL – bifaciální laterální (lesk)
B příčný – bifaciální příčný lesk)
DL –dorzální laterální (např. retuš)
VL – ventrální laterální (např. retuš)
KT – kortikální terminální část
K báze – kortikální báze