

K situaci a stavební podobě vesnických feudálních sídel

P E T R C H O T Ě B O R

Jednou z důležitých složek řady venkovských sídlišť je bezesporu feudální sídlo. Ačkoliv se výzkumu těchto objektů v poslední době věnuje větší pozornost, zůstáváme ještě hodně dlužni obecnějšímu hodnocení jejich vztahu k sídlištnímu celku. Jako dílčí příspěvek k této problematice se chci pokusit zodpovědět otázku, v jakých polohách vzhledem k sídlišti se feudální sídlo nalézá, tj. jaké místo v terénu je pro jeho stavbu voleno. Z hlediska výzkumu venkovských feudálních sídel je zase důležité, jak ovlivňují zmíněné podmínky volbu typu a konkrétní stavební podobu sídla.

Jako podkladového materiálu k této práci jsem použil skupiny 67 tvrzí a tvrzišť z Čech. Lokality jsem podrobil povrchovému průzkumu nebo převzal z literatury a doplnil, pokud to bylo nutné, revizí terénní nebo sídlištní situace. Jejich výběr byl záměrně naprosto náhodný (obr. 1).

Podmínkou vzájemného srovnání bylo ovšem alespoň pracovní roztrídění tvrzí podle typologických hledisek a pracovní klasifikace geomorfologických podmínek staveniště a vztahu k sídlišti. V literatuře se setkáváme se značně nejednotným dělením tvrzí na typy podle různých hledisek (věžové, palácové, kruhové, typu motte, vodní apod.). Stavby středověkých tvrzí nejsou stavebně příliš složité, jejich nevýhodou je však různá zachovalost a tím i obtížná srovnatelnost. Těžko lze např. srovnávat dobře zachovalou obytnou stavbu, jejíž okolí se zcela změnilo, s tvrzištěm, které nemá žádné stopy nadzemní zástavby, ale zachovalo si zemní opevnění.

V popisovaném souboru nacházíme na tvrzích následující stavební formy: paláce většinou obdélných půdorysů s převážně obytnou funkcí, velké hranolové věže s převážně obytnou funkcí, většinou jako jediné nebo nejdůležitější budovy sídla, hranolové věže menšího půdorysu, které mohly mít částečně i obytnou funkci, ale spíše plnily úlohu útočištných věží, válcové věže nebo bašty sloužící výlučně k obraně, hranolové věžové brány.

Skromnější výstavba a malý plošný rozsah sídel neposkytuje prostor pro větší množství typologických variant. Podle dosavadních znalostí můžeme tvrze důsledně rozdělit na dva základní typy: na typ s volně stojící stavbou (věžovou nebo palácovou) a na typ s obvodovou zástavbou (obr. 2). Mezi těmito dvěma krajnostmi existuje ovšem řada přechodných dispozic, v nichž se objekty stavebně odpovídající volně stojícím věžím a palácům ocitají v poloze obvodové zástavby. Oba základní typy trvají s pozoruhodnou životností po celé období existence tvrzí. Vývojové proměny, k nimž během této doby dochází, bude možno postihnout teprve na základě početnějšího materiálu. Při typologické klasifikaci je ovšem třeba rozlišovat dispozici vzniklou záměrně

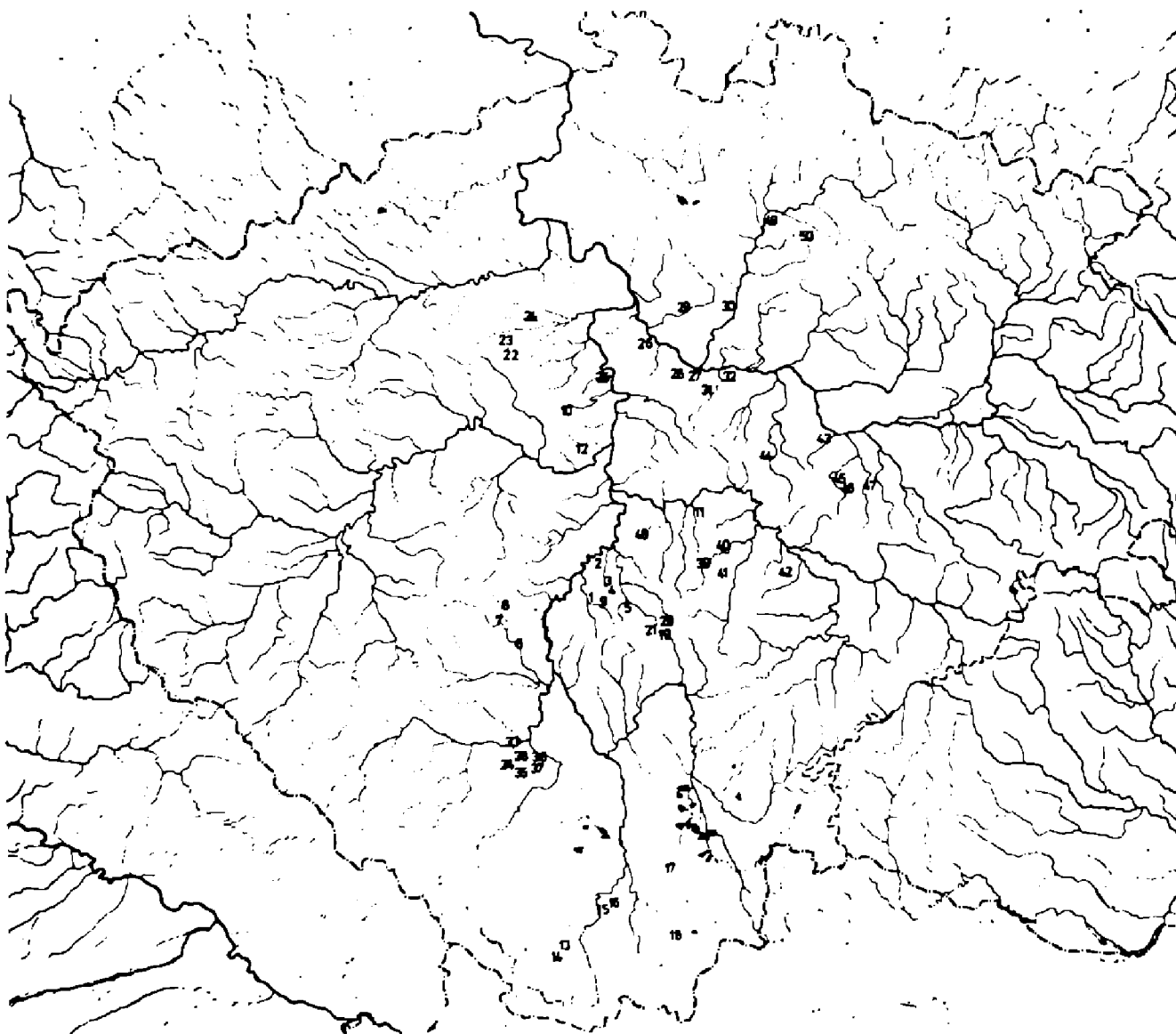

Obr. 1. Mapa Čech s vyznačením 50 lokalit ze souboru 67 tvrzí a tvrzíšť, o němž se hovoří v textu. Vysvětlivky: 1 – Plešišťe, 2 – Křepenice, 3 – Solopysky, 4 – Ústupnice, 5 – Nedrahovice, 6 – Mirovice, 7 – Hrochův Hrádek, 8 – Starosedlský Hrádek, 9 – Pořešice, 10 – Litovice, 11 – Mrač, 12 – Choteč, 13 – Slavkov, 14 – Pasovary, 15 – Štěkře, 16 – Krnín, 17 – Zvíkov, 18 – Žumberk, 19 – Kouty, 20 – Beztahov, 21 – Vrchotice, 22 – Řísuty, 23 – Byseň, 24 – Zlonice, 25 – Roztoky, 26 – Lobkovice, 28 – Ostrav u Zap., 29 – Košátky, 30 – Horky nad Jizerou, 31 – Vyšehořovice, 32 – Přerov nad Labem, 33 – Staré Kestřany, 34 – Cehnice, 35 – Drahonice, 36 – Božejovice, obec Skály, 37 – Dvory, obec Skály, 38 – Mladějovice, 39 – Popovice, 40 – Chotýšany, 41 – Nespery, 42 – Mníchovice, 43 – Pašinka, 44 – Malotice, 45 – Malešov, 46 – Úmonín, 47 – Žaky, 48 – Mlékovice, 49 – Zásadka, 50 – Solec.

během jedné stavební etapy od dispozice, vytvořené postupným vývojem, který při rozšiřování starších tvrzí směřoval k druhotné obvodové zástavbě. V daném souboru je několik příkladů, kdy izolovaná obytná věž uprostřed opevněného areálu byla doplněna nebo nahrazena obvodovou zástavbou kolem hradební zdi (Roztoky, okr. Praha-západ — Menclová 1972 I, 275, Vyšehořovice, okr. Praha-východ — Menclová 1972 II, 188, Popovice, okr. Benešov). Nepřihlížíme-li k dispoziční rozdílnosti tvrzí, můžeme přistoupit k posouzení vztahu feudálních opevněných sídel obecně k sídlištnímu celku. V naprosté většině případů jsme odkázáni na retrogresivní metodu a vycházíme ze současného stavu vesnic a ze stavu, dokumentovaného v 19. stol. Jen u několika lokalit z celého souboru je starší osídlení doloženo také sběry keramiky (obr. 3).

Vzhledem k vesnici (v některých případech k městečku) zaujímá panské sídlo několik poloh, které se liší podle stupně závislosti na jejím půdorysu:

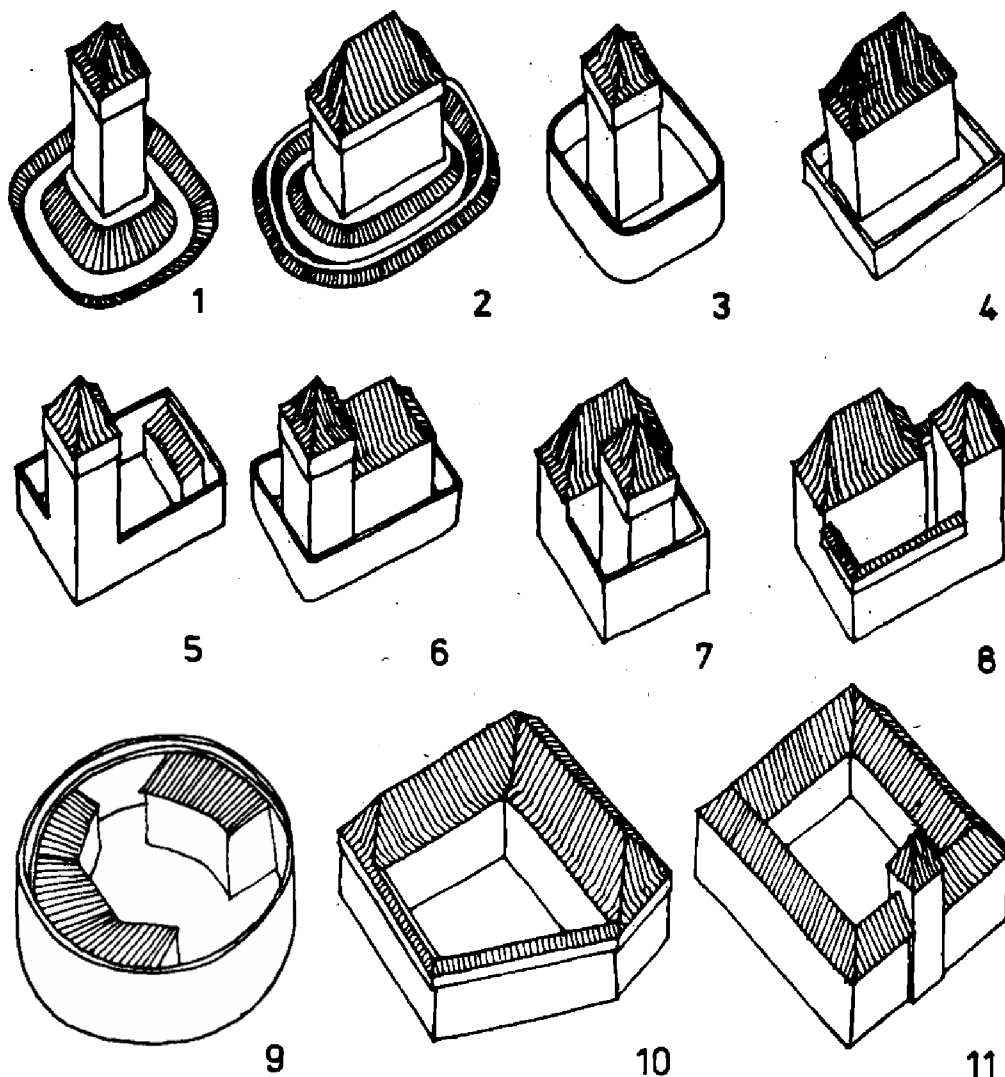

Obr. 2. Pracovní typologické třídění tvrzí. 1-4 typ s volně stojící obytnou stavbou, 5-8 příklady typu s podobnými obytnými stavbami při obvodu, 9-11 příklady typu s důslednou obvodovou zástavbou.

1. poloha mimo vesnici (v daném souboru 11 lokalit)
2. poloha v okrajové části vesnice (29 lokalit)
3. poloha ve vesnici s vazbou na náves nebo hlavní komunikace (14 lokalit)
4. poloha ve vesnici s vazbou na sakrální stavbu (2 lokality; zde je nutno připomenout, že daný soubor nebyl vhodný pro posuzování vztahu tvrze a kostela, neboť jen velmi malá část vesnic obsahovala obě tyto stavby srovnatelného stáří).

Nedá se předpokládat, že by vztah k sídlištnímu celku nějak podstatně ovlivnil stavební podobu tvrze. Větší vliv na její dispozici by mohly mít geomorfologické podmínky staveniště, zvláště když se ukazuje, že jsou značně rozdílné. Z hlediska vztahu k terénu lze rozlišit:

1. tvrz ve výrazné poloze (založení na ostrožně — 5 lokalit, na okraji terasy — 18, na vrcholu vyvýšeniny — 3, v prudkém svahu blízko vrcholu — 2, na skalních útvarech — 1, založení využívající staršího opevnění — 1)
2. tvrz v nevýrazné poloze (založení v rovině — 25 lokalit, v mírném svahu — 10, v prohlubni — 2)

Pro většinu terénních útvarů, na nichž jsou tvrze situovány, platí, že jsou mnohem skromnější než např. staveniště hradů. Zejména se to týká tvrzí vázaných na vesnici. Zde většinou nenajdeme příliš výrazný přírodní útvar,

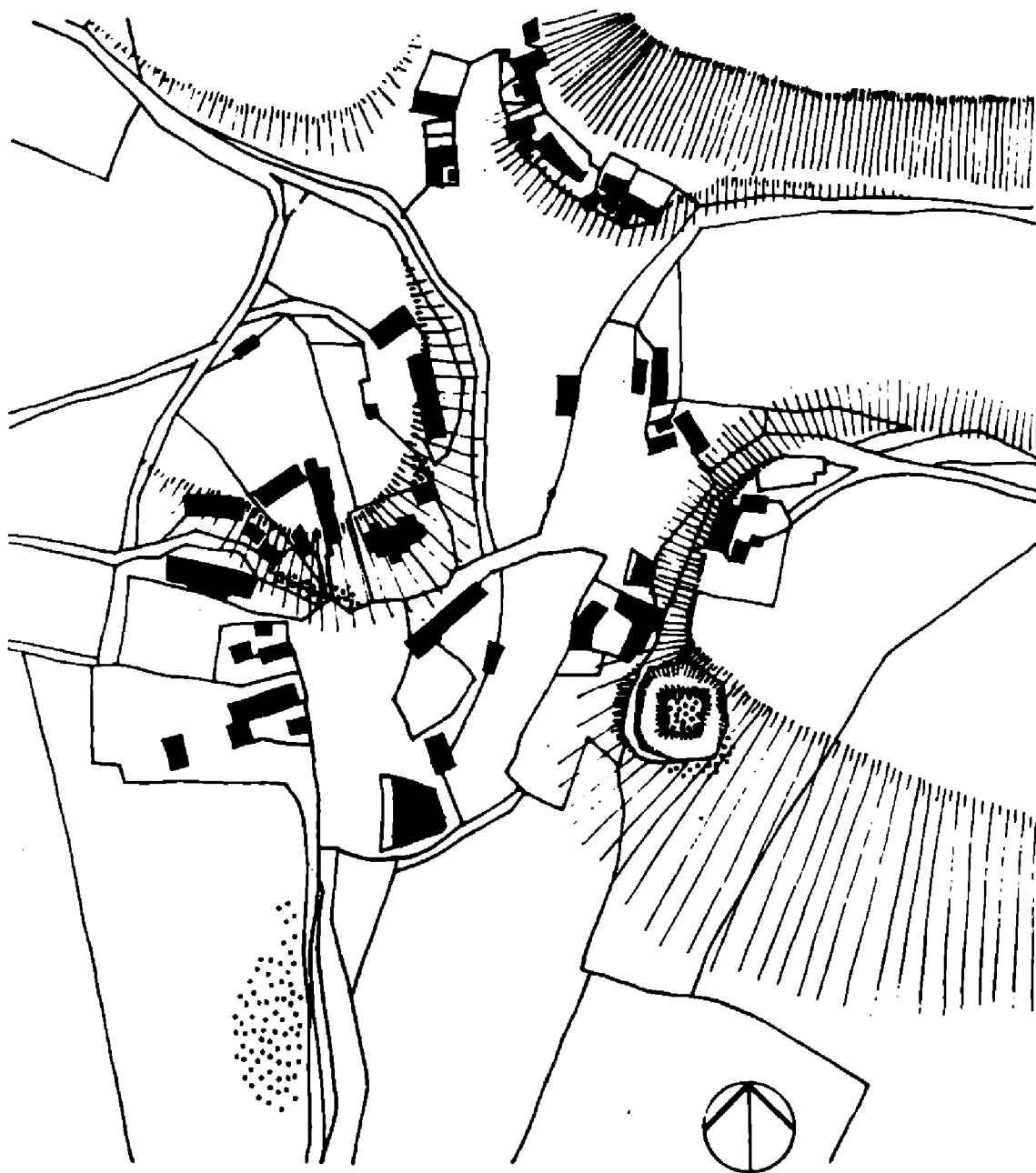

Obr. 3. Solec, okr. Mladá Boleslav. Výsek z katastrální mapy vesnice z r. 1842 s vyznačením terénu a sběrů středověké keramiky (tečkované plochy).

i když je poloha tvrze označena jako relativně výrazná. Z malé výraznosti terénních útvarů vyplývá určité nebezpečí zkreslení výsledků hodnocení nesprávným určením jejich charakteru. Dnešní názor na strategickou hodnotu staveniště se také nemusí shodovat s názorem středověkým. Nevýrazná poloha tvrze bývá často zvýhodněna umělým vodním opevněním, jemuž byla někdy dána přednost před polohou na vyvýšeném místě. V souboru proto nejsou výjimkou tvrze položené ve svahu níž než hospodářský dvůr.

Po roztržení celého souboru se ukazuje, že na terénních podmínkách rozhodně nezávisí volba základního typu. Přesvědčivě to ukazuje srovnání terénní situace půdorysně příbuzných staveb stejného typu. Volně stojící obytné stavby věžové (obr. 4) i palácové nacházíme ve výrazné i nevýrazné poloze. V podstatě odlišných situacích můžeme dokonce najít podobné formy nejen obytných staveb, ale i ohrazení (obr. 5). Staveb s obvodovou zástavbou je v souboru podstatně méně, avšak srovnáme-li příklady s kruhovým půdorysem, který podle dosavadních poznatků přísluší 13. stol., nacházíme je rovněž

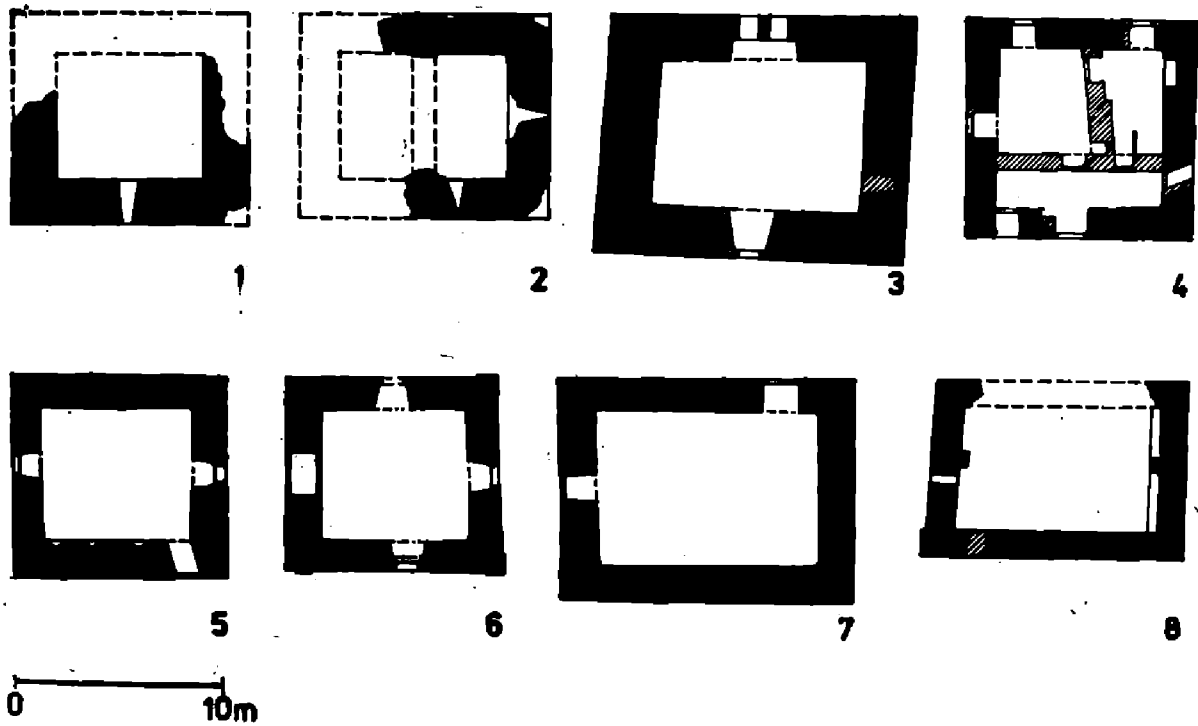

Obr. 4. Srovnání půdorysů obytných věží situovaných (kromě č. 8) v ilozované poloze v různých terénních podmínkách. 1-4 výrazná poloha (1 - Melechov, 2 - Hrochův Hrádek, 3 - Malešov, 4 - Královice), 5-8 nevýrazná poloha (5 - Plešišťe, 6 - Úmonín, 7 - Staré Kestřany, dolní tvrz, 8 - Nespery).

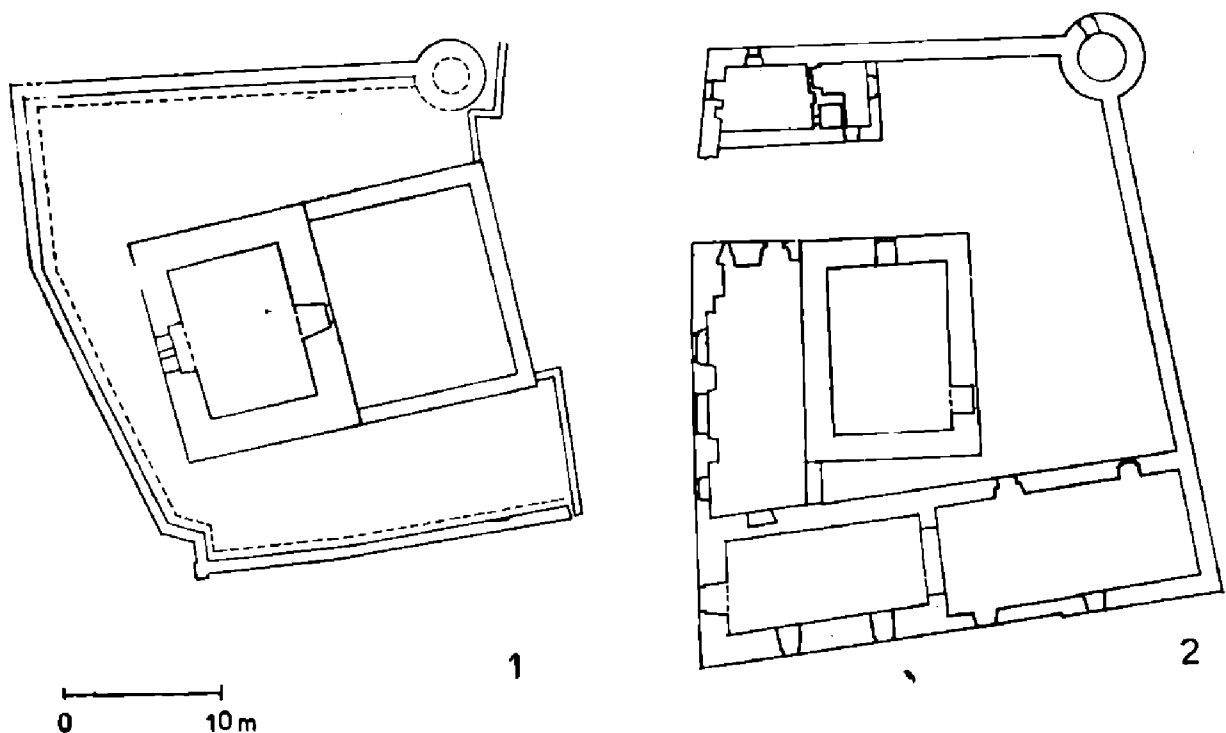

Obr. 5. Srovnání půdorysů tvrzí ve výrazně odlišných terénních podmínkách (1 - Malešov, jádro tvrze, skálnatá terasa, 2 - Staré Kestřany, dolní tvrz, rovina).

v odlišných terénních podmínkách (Martinice, okr. Benešov — Reichertová 1955, Chodov, Praha 4 — Huml 1978, Dolní Kralovice, horní zámek — zařazen do této typologické skupiny pouze hypoteticky — Muk 1979).

V celém souboru bylo nalezeno jen 6 případů, kdy se vnější ohradní zeď přizpůsobuje terénu (většinou skále) a jediný případ, kdy skalní podloží ovlivnilo půdorys obytné stavby (Zásadka, obec Sychrov, okr. Mladá Boleslav). Vět-

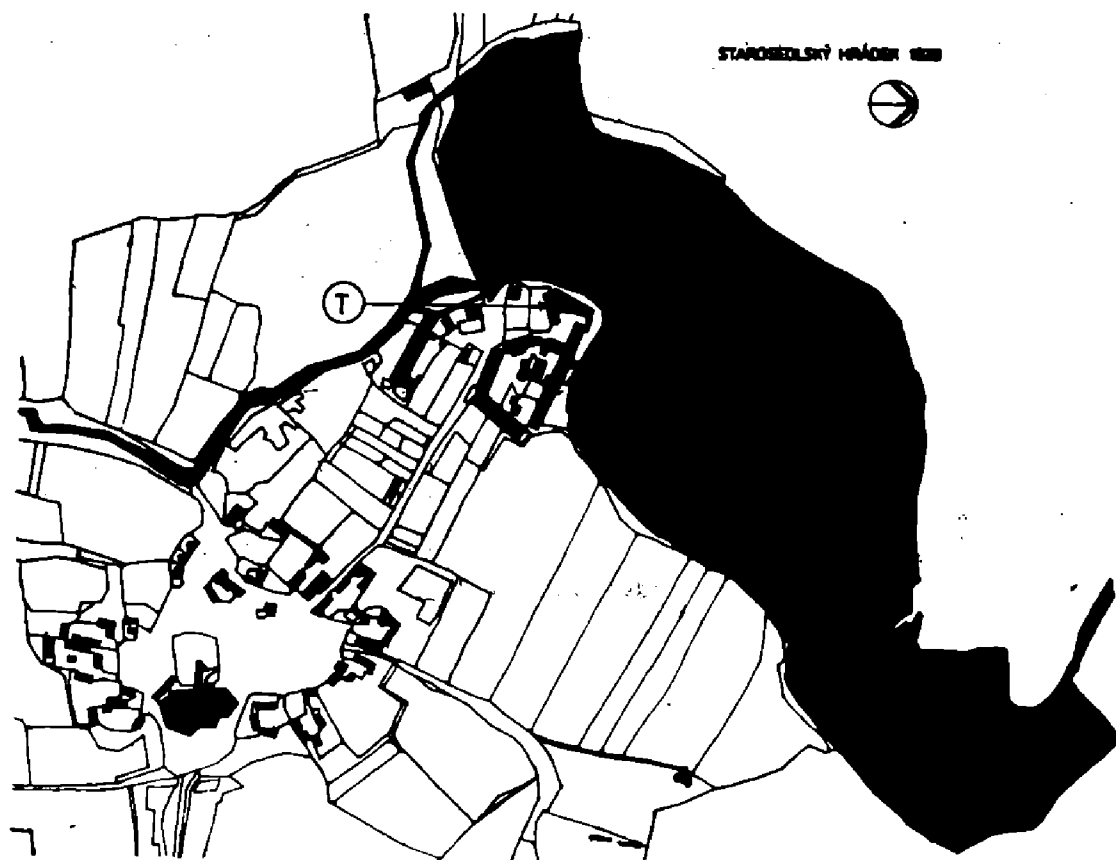

Obr. 6. Starosedlský Hrádek podle stabilního katastru z r. 1830. Tvrz (T) je křídlem mladšího zámku.

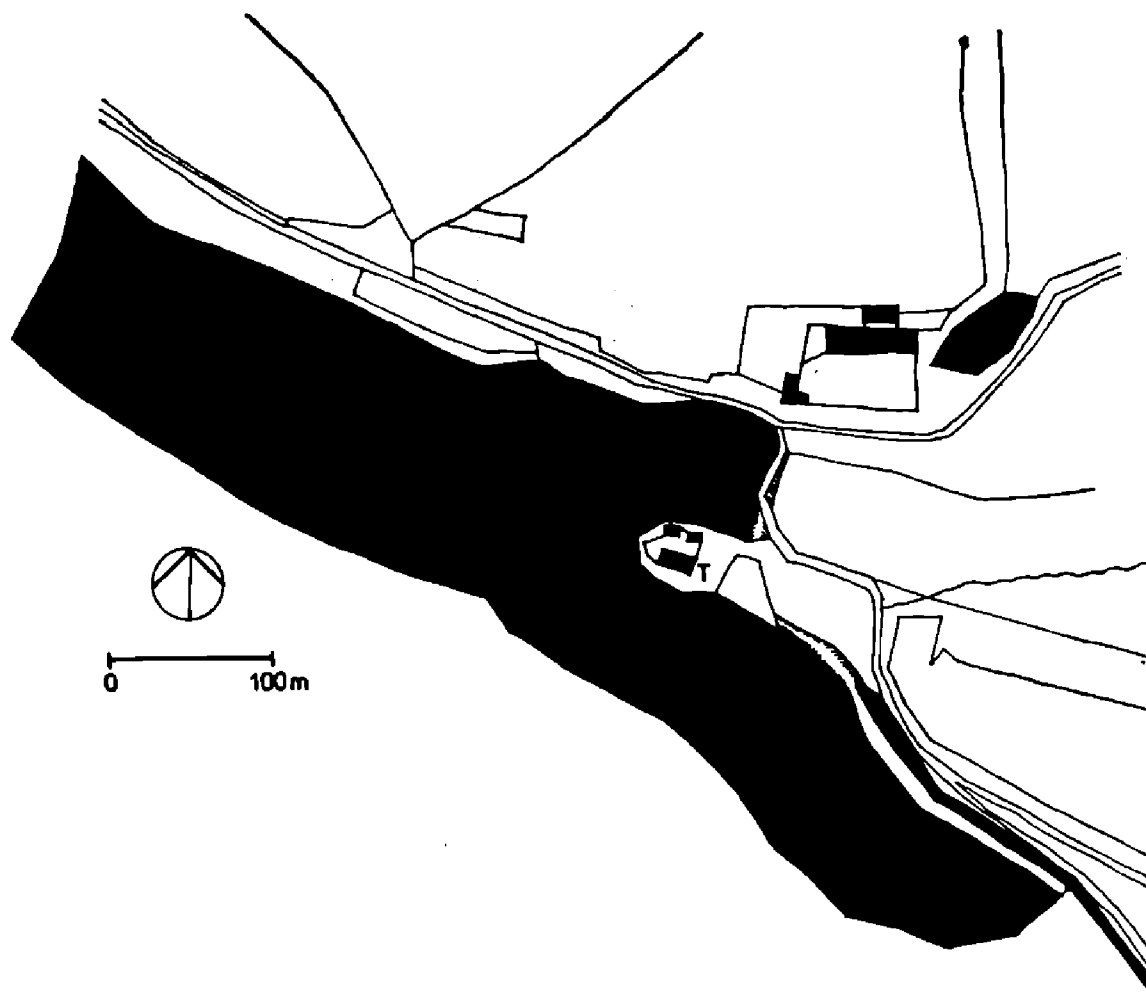

Obr. 7. Božejovice. Výsek mapy stabilního katastru obce Skály z r. 1837.

Obr. 9. Nespéry podle mapy stabilního katastru z r. 1841. Tvrz (T) je zastavěna v barokní sýpce.

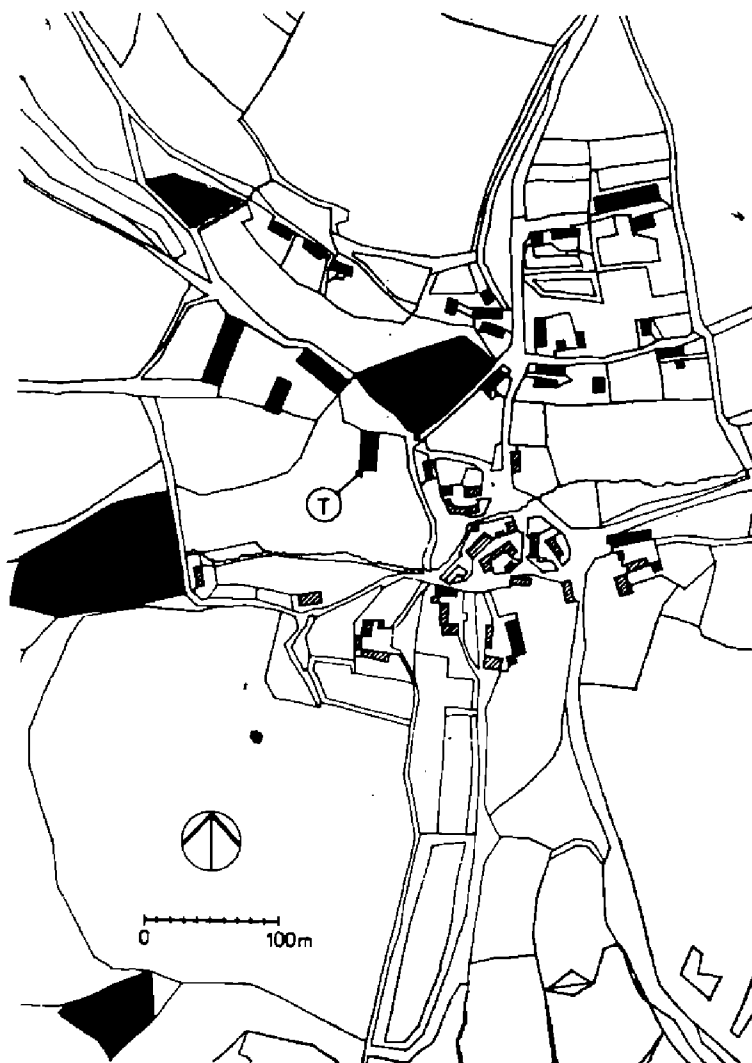

Obr. 8. Slavkov. Část mapy stabilního katastru z r. 1826. T₁ obytná věž, T₂ mladší palác tvrže.

šinou se setkáváme spíše s necitlivostí k terénu. V souboru se vyskytují kruhová tvrziště na trojúhelné ostrožně (Ostrov, k. o. Jedomělice, okr. Kladno — Smetánka, Klápště, Richterová 1979) právě tak jako čtvercová ve svahu (Solec, okr. Mladá Boleslav) nebo lichoběžníková na vrcholu oblého kopce (Hrádek, obec Údrnice, okr. Jičín).

Z uvedených srovnání lze alespoň pro daný soubor vyslovit tyto závěry: Tvrz ve většině případů souvisí přímo s vesnicí a v necelé polovině případů využívá relativně výraznější polohy. Stavební podoba tvrzí není téměř ovlivněna ani vztahem k sídlišti, ani terémem staveniště. Ve všech polohách nacházíme dispozice, které lze přiřadit k typu s volně stojící obytnou budovou či k typu s obvodovou zástavbou, případně k přechodu mezi nimi.

Pro ilustraci celého srovnání jsou uvedeny některé konkrétní situace vesnic s tvrzemi.

Starosedlský Hrádek, okr. Příbram

Příklad tvrze, patrně s volně stojící velkou palácovou stavbou nejméně z 15. stol. ve výrazné poloze (skalnatý okraj terasy, vybíhající v ostrožnu se značným převýšením nad rybníkem). Sídlo je spolu s kaplí a hospodářským dvorem situováno mimo vesnici.

Božejovice, okr. Písek

Tvrz, jejíž obytnou stavbou byl volně stojící palác, pocházející ze 14. stol. Vztah k sídlišti neznáme (vesnice zanikla), poloha tvrze je výrazná (nevysoká ostrožna zvýrazněná rozsáhlým vodním opevněním).

Slavkov, okr. Český Krumlov

Rozsáhlejší celek s obytnou věží z počátku 14. stol. a patrně mladším palácem je situován v nevýrazné poloze. Příklad nejtěsnějšího vztahu k vesnici — tvrz se situačně váže k návsi a ke kostelu, někdejší kapli postavené vlastníkem tvrze.

Nespeřý, okr. Benešov

Příklad tvrze, jejíž obytná věž stála zřejmě při obvodové hradbě (přechodný typ) v nevýrazné poloze na svahu pod dvorem. Obrannost byla posílena vodním opevněním.

Mnichovice, okr. Benešov

Poměrně rozsáhlé kruhové tvrziště ve výrazné poloze (nevysoká oblá ostrožna) posílené ještě rybníkem. Vzhledem k vesnici je tvrziště situováno v její okrajové části.

Literatura

- Huml V., 1978: Chodovská tvrz v proměnách staletí, Acta musei pragensis.
Menclová D., 1972: České hrady I, II, Praha.
Muk J., 1979: Stavebně historický vývoj zaniklých zámků v Dolních Kralovicích, SVPP 20, str. 273—284.
Reichertová K., 1955: Stavební podoba jihočeské středověké tvrze, ZPP XV., str. 174 až 183.
Smetánka Z., Klápště J., Richterová J., 1979: Geodeticko-topografický průzkum zaniklé středověké vsi Ostrov (k. o. Jedomělice). AR XXXI.

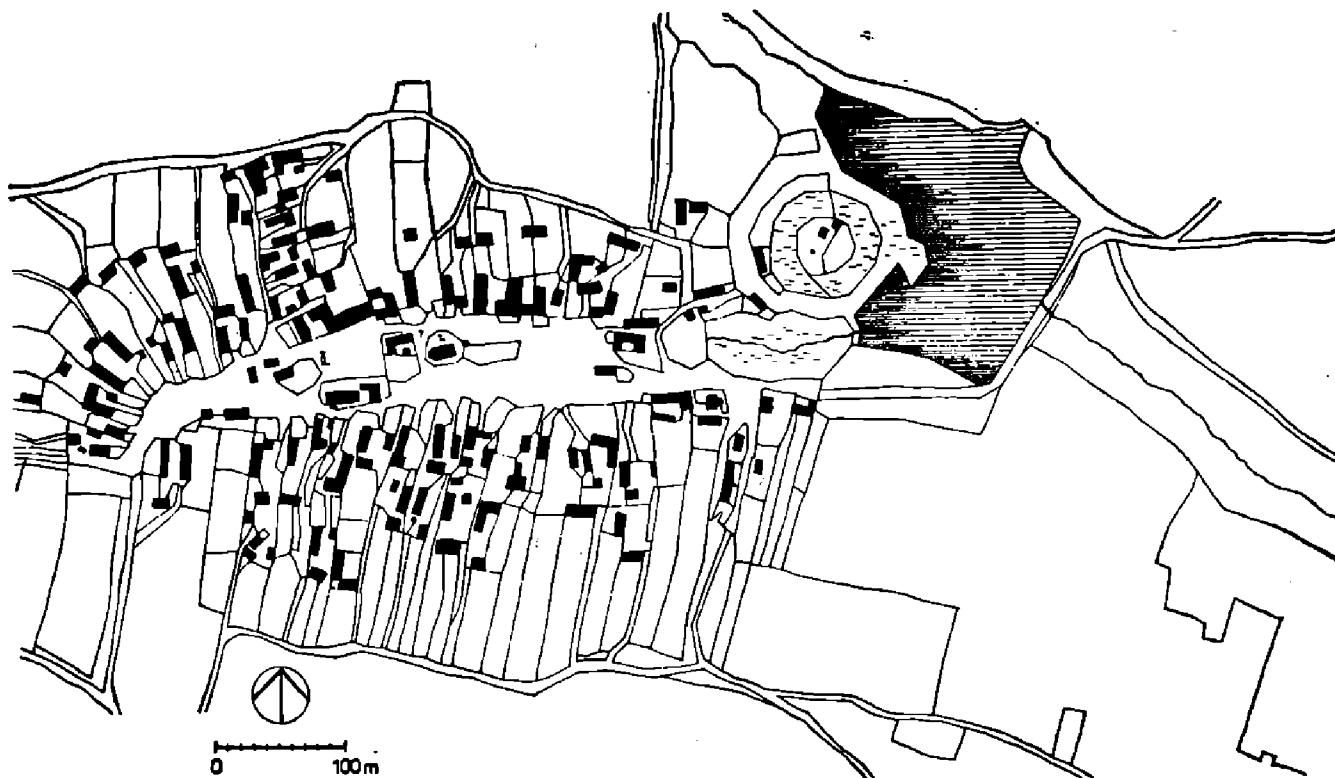

Obr. 10. Mníchovice u Vlašimi podle mapy stabilního katastru z r. 1836.

Zusammenfassung

Zur Situation und Bauart der Feudalsitze auf dem Lande

Dieser Beitrag zum Studium der Beziehungen zwischen befestigten Feudalsitzen und Dorfsiedlungen stützt sich auf eine beliebig gewählte Gruppe von 67 Festen und Festenstätten aus dem Gebiet Böhmens. Im Sinne der Auswertung wurde dieses Material nach drei Gesichtspunkten klassifiziert: typologisch (Typ mit freistehendem Wohnobjekt, Typ mit Umfangverbauung, Überganstyp), nach der Lage im Hinblick auf den Dorfgrundriß (außerhalb, am Rande oder innerhalb des Dorfes, im Verband mit dem Dorfplatz oder mit der Kirche) und nach dem Gelände (markante Lage an erhöhten Stellen, unauffällige Lage, manchmal mit angelegter Wasserbefestigung)

Die Auswertung ließ erkennen, daß die Festen größtenteils in unmittelbarem Zusammenhang mit dem Dorfgrundriß stehen. Etwas weniger als die Hälfte der Lokalitäten nützt markantere Lagen aus. Die Geländebedingungen besitzen, von wenigen Ausnahmen abgesehen, keinen Einfluß auf die Wahl des Festentyps und dessen Bauform.

Texte zu den Abbildungen:

Abb. 1. Karte von Böhmen mit 50 Lokalitäten des aus 67 Festen und Festenstätten bestehenden Ensembles, von dem im Text die Rede ist. Erklärungen: 1 — Plešišťe, 2 — Křepenice, 3 — Solopyský, 4 — Ústupnice, 5 — Nedrahovice, 6 — Mirovice, 7 — Hrochův Hrádek, 8 — Starosedlský Hrádek, 9 — Pořešice, 10 — Litovice, 11 — Mrač, 12 — Choteč, 13 — Slavkov, 14 — Pasovary, 15 — Štěkře, 16 — Krnín, 17 — Zvíkov, 18 — Žumberk, 19 — Kouty, 20 — Beztahov, 21 — Vrchotice, 22 — Řisuty, 23 — Byseň, 24 — Zlonice, 25 — Roztoky, 26 — Lobkovice, 28 — Ostrov u Zap, 29 — Košátky, 30 — Horky nad Jizerou, 31 — Vyšehořovice, 32 — Přerov nad Labem, 33 — Staré Kestřany, 34 — Cehnice, 35 — Drahonice, 36 — Božejovice, obec Skály, 37 — Dvory, obec Skály, 38 — Mladějovice, 39 — Popovice, 40 — Chotýšany, 41 — Nesperey, 42 — Mníchovice, 43 — Pašinka, 44 — Malotice, 45 — Malešov, 46 — Úmonín, 47 — Žaky, 48 — Mlékovice, 49 — Zásadka, 50 — Solec.

- Abb. 2. Typologische Arbeitsklassifizierung der Festen. 1—4 Typ mit frei stehendem Wohnobjekt, 5—8 Beispiele des Typs mit ähnlichen Wohnobjekten am Umfang der Feste, 9—11 Beispiele des Typs mit konsequenter Umfangsverbauung.
- Abb. 3. Solec, Bez. Mladá Boleslav. Ausschnitt aus der Katastermappe des Dorfes aus dem Jahr 1842 mit Bezeichnung des Geländes und mittelalterlicher Keramikfunde (punktierte Flächen).
- Abb. 4. Vergleich der Grundrisse von Wohntürmen in isolierter Lage (mit Ausnahme von Nr. 8) unter verschiedenen Geländebedingungen. 1—4 markante Lage (1 — Melechov, 2 — Hrochův Hrádek, 3 — Malešov, 4 — Královice), 5—8 in unauffälliger Lage (5 — Plešístě, 6 — Úmonín, 7 — Staré Kestřany, untere Feste, 8 — Nespéry).
- Abb. 5. Vergleich von Festengrundrisse in ausgesprochen verschiedenen Geländebedingungen (1 — Malešov, Festenkern, Felsterasse, 2 — Staré Kestřany, untere Feste, Ebene).
- Abb. 6. Starosedlský Hrádek nach dem stabilen Kataster aus dem Jahr 1830. Feste (T) als Flügel des jügeres Schlosses.
- Abb. 7. Božejovice. Ausschnitt aus der Karte des stabilen Katasters der Gemeinde Skály aus dem Jahr 1837.
- Abb. 8. Slavkov. Teil der Karte des stabilen Katasters aus dem Jahr 1826. T₁ — Wohnturm, T₂ — jüngerer Palast der Feste.
- Abb. 9. Nespéry nach der Karte des stabilen Katasters aus dem Jahr 1841. Die Feste (T) wurde von einem barocken Speicher umbaut.
- Abb. 10. Mnichovice bei Vlašim nach der Karte des stabilen Katasters aus dem Jahr 1838.