

Ruttkay, Matej

Príspevok k poznaniu stredovekej keramiky na juhozápadnom Slovensku

Archaeologia historica. 1995, vol. 20, iss. [1], pp. 563-[583]

Stable URL (handle): <https://hdl.handle.net/11222.digilib/140161>

Access Date: 29. 11. 2024

Version: 20220831

Terms of use: Digital Library of the Faculty of Arts, Masaryk University provides access to digitized documents strictly for personal use, unless otherwise specified.

Príspevok k poznaniu stredovekej keramiky na juhozápadnom Slovensku

MATEJ RUTTKAY

Keramiká tvorí podstatnú časť v súbore nálezov získavaných pri archeologickom výskume stredovekých lokalít. Žiaľ, v prostredí západného Slovenska (mimo Bratislavy) je poznanie jej vývoja zatiaľ na veľmi nízkej úrovni. Chýbajú hlavne novšie informácie. Po výraznom kvalitatívnom posune v objasňovaní stredovekej keramickej produkcie, ktorý nastal v šesťdesiatych a sedemdesiatych rokoch (Habovštiak 1961, 451–482, Kraskovská 1980, 81–106), sa aktivity v oblasti jej výskumu utlmujú a záujem špecialistov sa presúva skôr na spoznávanie hrnčiarstva na strednom a východnom Slovensku (Polla 1986, Hojšo 1985, 221–229, 1983, 215–213).

Cieľom príspevku je priblížiť niektoré dôležité z veľkej časti doteraz nepublikované, alebo len čiastočne zverejnené stredoveké nálezové súbory zo západného Slovenska a na nich dokumentovať základné etapy vývoja stredovekej keramickej produkcie. Ide o celky, ktoré sú aspoň orientačne datované nálezmi mincí, prípadne o súbory rázu depotov (nálezy z hrnčiarskych pecí), alebo o typovo výrazné súbory porovnateľné s dobre zatriedenými nálezmi. Na tomto mieste nie je priestor vyčerpávajúco prezentovať vybrané komplexy, a preto sú sprístupnené len ich najcharakteristickejšie prvky zachytávajúce hlavné tendencie v produkcii stredovekej keramiky. Taktiež nie je cieľom priblížiť históriu spravovania keramickej produkcie a hľadanie ďalekosiahlych analógií.

Ani jeden zo súborov nepochádza priamo z mestského prostredia (zachytávajú okruh dedinský, resp. nižšej šľachty), ale už dnes sa pri porovnaní s mestskou produkciou ukazuje, že hlavné vývojové etapy sú podobné v oboch prostrediach. Čiastočná odlišnosť sa javí v používaných typoch nádob. Žiaľ, zatiaľ možno povedať, že z Ponitria nie je podrobnejšie publikovaný ani jeden „mestský“ vrchnostredoveký celok, a tak bližšie k spoločným, alebo rozdielnym znakomestskej a vidieckej keramickej produkcie sa bude možné vyjadriť až po vypublikovaní doposiaľ nezverejnených kontextov. V tejto súvislosti sa veľké nadeje vkladajú do pripravovaných katalógových prác z mestského jadra, resp. hradu v Nitre. Aj pri súčasnom stave výskumu je isté, že tak, ako v mestách, resp. v ich predmestiach pôsobili špecializovaní hrnčiari aj vo vidieckom prostredí.

Príspevok sa zaoberá keramicou produkciou od konca 12. stor., kedy možno v nálezoch badať prvé zreteľné prvky nastupujúcej vrcholnostredovekej produkcie. Postupne je venovaná pozornosť aj 13.–15. stor. a v závere aj 16. stor., kedy už v rannonovovekej produkcii doznievajú stredoveké črty. V centre pozornosti je stolový riad, mimo záujmu je keramiká technická, kachlice, aquamanile, hračky, a pod.

Z hľadiska priestorového sa pozornosť sústreďuje na územie stredného a horného Ponitria, kde sa v posledných rokoch koncentrovala pozornosť archeológie stredoveku – zaniknutá dedina v Nitre-Párovských Hájoch (Pieta, K.–Ruttkey, M. 1987), stredoveké pánske sídla v Partizánskom-Šimonovoch (Ruttkey, A.–Ruttkey, M. 1989), bratrícka pevnosť Branč-Veľká Ves (Ruttkey, M.–Cheben, I.–Ruttkeyová, J. 1994), hrnčiarska pec v Sľažanoch (Ruttkey, M. 1988), feudálne sídlo – Topoľčianky (Ruttkey, M. 1991). Vo všetkých prípadoch ide o v súčasnosti spracovávané súbory, a preto je nutné všetky prezentované výsledky chápať ako predbežné. Jednotlivé výbery sú priblížené v chronologickom poradí, aby sa tak zvýraznila os vývoja vrcholnostredovekej keramickej produkcie v tejto oblasti.

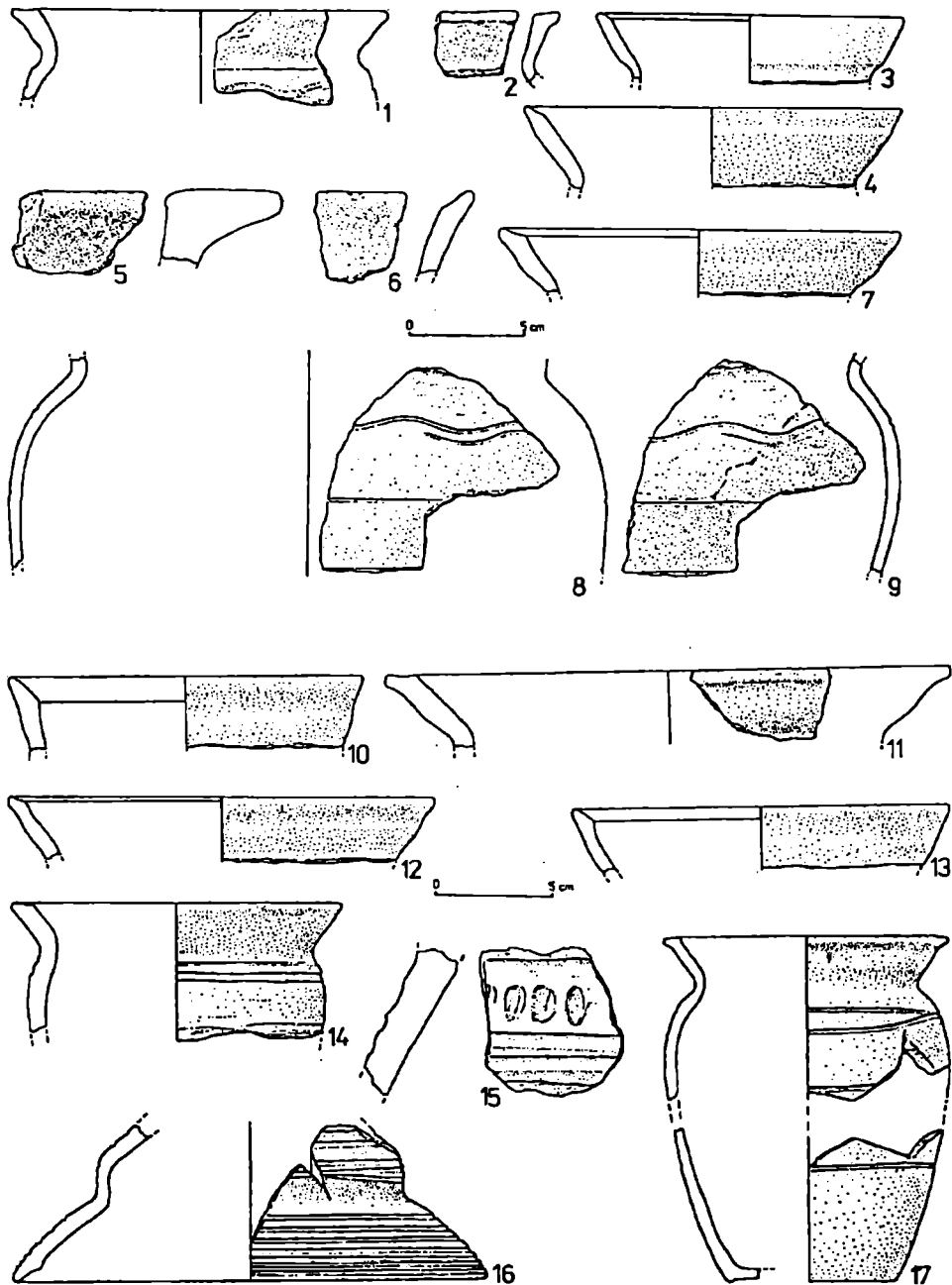

Obr. 1. Nitra-Párovské Háje, výber nálezov z konca 12.–prvej polovice 13. stor. – obj. 5:1–9; obj. 28:10–17.

Koniec 12. a prvá polovica 13. storočia

Počas výskumu zaniknutej dediny v Nitre-Párovských Hájoch sa v r. 1986–1987 preskúmalo 18 stredovekých objektov (Pieta–Ruttkey 1987). V objekte 31 (odpadová jama) sa našla okrem keramiky, zvieracích kostí a paleobotanických zvyškov aj minca Belu III. (1172–1196). V objekte 5 (sústava hlinených pecí) sa našla okrem iného aj minca Ondreja II. (1205–1235). Ďalšie objekty s nálezmi mincí sa podarilo preskúmať aj v r. 1994 (výskum sa uskutočnil až v závere roka, a preto nie je možné súbory prezentovať). Typologicko-chronologické porovnávanie nálezových celkov ukazuje, že do zhruba jedného horizontu možno zatriediť ešte ďalších 6 objektov z výskumných sezón 1985–1986. Na základe porovnania zo súvekými sídliskami zo západného Slovenska (Hurbanovo, Biňa–Habovštiak 1961), Chotín (Paulík–Rejholec 1958, 223–235), prípadne z Maďarska (Parádi, N. 1963, 205–248, Kovalovszki 1975, 204–226), možno usudzovať, že sa tu jedná o zaniknuté osídlenie zo záveru 12. a hlavne z prvej polovice 13. stor.

V inventári (obr. 1–3) sa vyskytuje keramika vyrobená na nedokonalom hrnčiarskom kruhu z mierne zrnitého materiálu s malou prímесou sfúdy. Prevažuje farba hnedá, čierohnedá a niekedy hnedá s nádychom do tehlovočervena. Lom je tehlovočervený, šedý, alebo čierny. Hlavným typom je hrniec vyskytujúci sa v základných formách. Štíhly hrniec s vydutím v hornej tretine zreteľne nadväzujúci na staršie tradície sa vyskytuje vo veľmi malom počte (obr. 1:17). Prevažuje súdkovitý nižší hrniec (obr. 3:1, 3) a objavujú sa aj exempláre s temer valcovitým telom. Najčastejšia výška kolíše medzi 15–22 cm. Vyššie sa vyskytujú zriedkavo. Oproti predchádzajúcemu obdobiu sa zvyšuje variabilita okrajov (rôzne profilácie), ktoré sme predbežne rozdelili na tri skupiny – Ia–Ic. Najčastejšie sa vyskytuje pomerne ostro nasadené ústie, ktoré je takmer vždy na vnútornej strane mierne prežliabnuté – Ia. (obr. 6; 1:1, 2, 7, 11–17). Preliacaná je často aj horná vodorovne zrezaná časť okraja (obr. 1:14, 2:2). Menej sa objavujú mierne, alebo ostro nasadené ústia s temer zahroteným okrajom (vnútorná strana ústia môže byť prežliabnutá) – Ib (obr. 6; 2:7) a mierne vyhnutá s viacnásobne profilovaným okrajom – Ic (obr. 6). V materiáli použitom na výrobu nádob typu Ib sa vyskytuje menšie množstvo ostriva, ako pri typoch Ia a Ic a tiež steny hrncov sú tenšie. Ukazuje sa, že nádoby skupiny Ib predstavujú nový prvok ohlasujúci už produkciu druhej polovice 13. storočia.

Hlavným výzdobným motívom sú obežné ryhy, prípadne závitnica, menej sa vyskytuje jednoduchá vlnovka a výnimočné sú nechťové vrypy.

Na dnách sa často zisťujú stopy podsýpky, bežným javom sú plastické značky (obr. 3:1, 3).

Okrem hrncovitých nádob sa sporadicky objavujú veľké hrubostenné zásobnice (priemer ústia 25–45 cm) s masívnym, niekedy vodorovne vyhnutým okrajom (obr. 1:5, 15). Vyrobené sú z hliny s veľkou prímесou hrubého ostriva (kamienky až do priemeru 7 mm). Ich plecia a podhrdlie sú zdobené jedným, alebo dvomi radmi vpichov, alebo nechťovitých vrypov a obežnými ryhami, či žliabkami, prípadne jednoduchou vlnovkou.

V súbore sa vyskytuje aj misovitá nádoba, resp. pokrievka (obr. 1:16). Je vyrobená z podobného materiálu ako väčšina hrncov, povrch temer tehlovočervený. Ozdobená je po celom tele hustou rytou závitnicou. Priama vývojová nadväznosť na hlboké misovité tvary známe z 11.–12. stor. sa na tomto území zatiaľ nezdá reálna.

Iba v dvoch prípadoch sa vyskytla biela keramika – črepy z hrncovitých nádob sú vyrobené zo žltobieleho mierne zrnitého materiálu. Objavilo sa aj červené maľovanie.

Druhá polovica 13. stor.

Pri výskume stredovekého feudálneho sídla v Partizánskom-Šimonovanoch sa v r. 1987–1988 podarilo okrem iného preskúmať vežovitú stavbu (Ruttkey, A–Ruttkey, M. 1989). Jej zánikový horizont je pomerne dobre datovaný mincami – v zánikovej vrstve nad po-

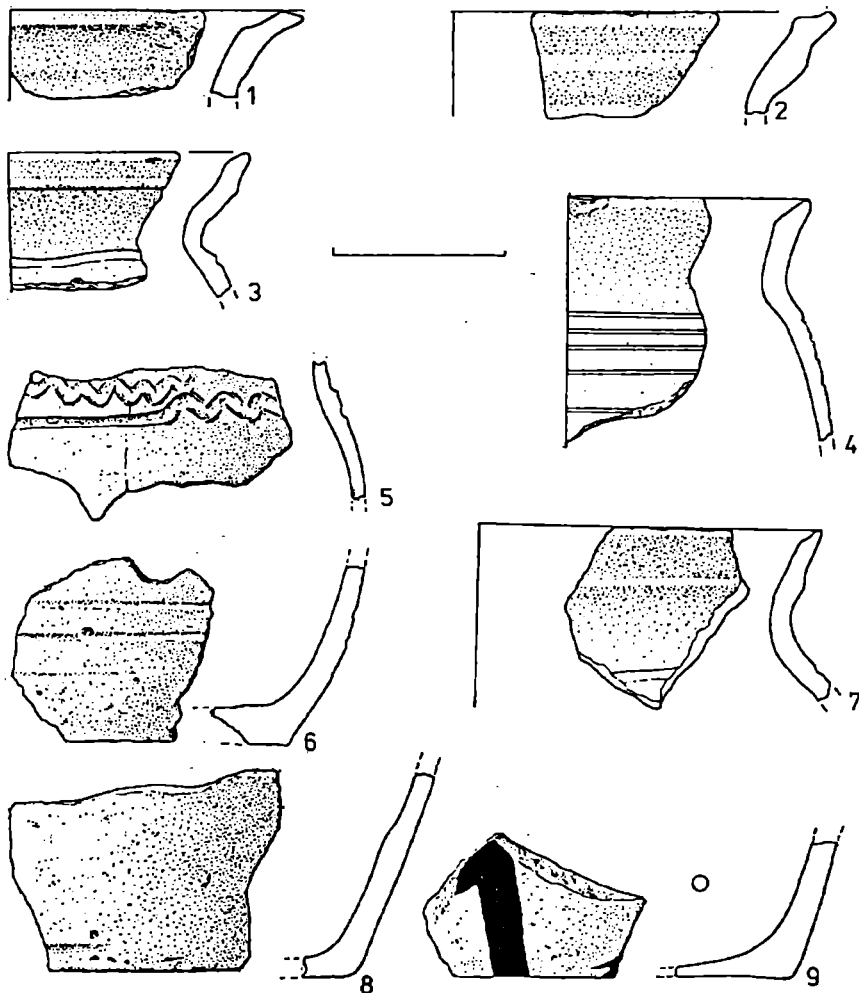

Obr. 2. Nitra-Párovské Háje, výber nálezov z konca 12.–prvej polovice 13. stor. – obj. 22.

dlahou sa našli 4 mince Ladislava IV. (1272–1290) – napodobniny viedenských fenigov Přemysla Otakara II. Na ich základe možno predpokladať, že v tejto vrstve sa vyskytuje materiál používaný v polovici, resp. v druhej polovici 13. stor. (obr. 4).

Väčšinu súboru tvorí keramika vyrobená z mierne zrnitého materiálu s prísadou piesku a veľkým obsahom sludy. Lom je nerovný. Vytáčaná je na nedokonalom hrnčiar-skom kruhu. Farba prevažuje čiernohnedá a hnedá, zriedkavé je sfarbenie do tehlovočerven-na. Materiál použitý na výrobu nádob je kompaktnější, ako hmota z predchádzajúceho horizontu. Bohatá prísada sludy môže byť spôsobená miestnymi zdrojmi piesku, resp. hliny.

Naprostú väčšinu tvoria hrncovité nádoby, najčastejšie vysoké 18–25 cm s priemerom ústia 16–20 cm. Z hľadiska tektoniky ich možno rozdeliť na dve skupiny:

Ia – nadväzujúca na predchádzajúci vývoj.

Ib – s novými prvkami.

Do prvej skupiny (Ia) sú zaradené súdkovité hrnce s pomerne ostrým nasadením ústia, s mierne profilovaným okrajom a na vnútornej strane mierne prežliabnutým ústím (obr. 4: 12, 15), veľmi podobné časti keramiky z predchádzajúceho horizontu (typ Ia).

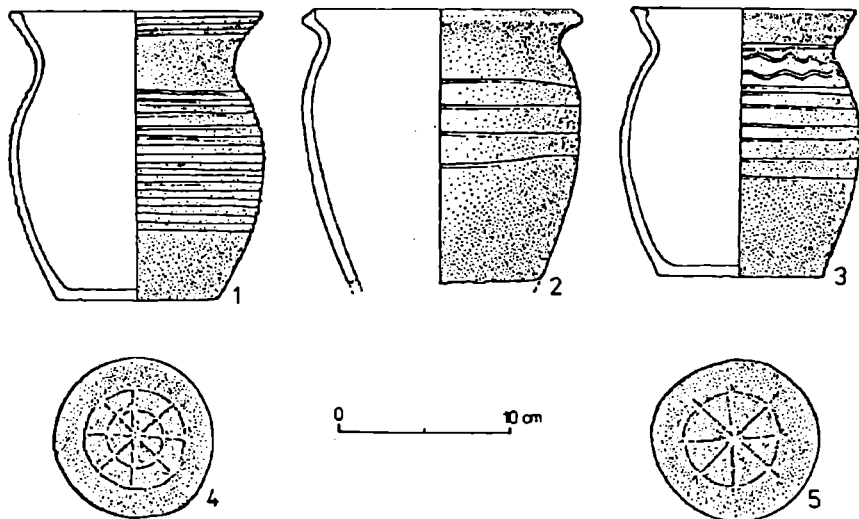

Obr. 3. Nitra-Párovské Háje, výber nálezov z konca 12.–prvej polovice 13. stor. – obj. 22:1; obj. 31:2; obj. 42:3.

Hlavnú časť inventáru tvoria nádoby skupiny IIb, t. j. súdkovité hrnce s plynulejšie nasadeným ústím, výraznejšie profilovaným okrajom, často dohora vytiahnutým (obr. 6, 7, 9, 13, 16). Na vnútornej strane ústia je typickým prvkom viac, alebo menej zvýraznené plastické rebro. Po prvý krát sa objavuje aj dovnútra vťahnuté duto profilované ústie (obr. 4:5).

Mierne rozdiely sú badateľné aj v spôsobe výzdoby tela oboch skupín nádob. Zatiaľ čo pri skupine IIa, sa ešte hojne používa jednoduchá vlnovka, pri skupine IIb téměř úplne mizne a absolútnu prevahu majú obežné ryhy na pleciach, alebo po celom tele hrnca.

Na staršiu tradíciu nadväzujú aj masívne pomerne štíhle zásobnice vyrobené z hrubozrnného materiálu (priemer ústia 38–46 cm). Charakteristický je zhrubnutý okraj (obr. 4:11). Telo je ozdobené rytou závitnicou. Typická je čierna, alebo hnedá farba.

Ojedinele sa začínajú vyskytovať aj pohárovité nádoby valcovitého, alebo kuželovitého tvaru s mierne vyhnutým ústím a len náznakovo profilovaným okrajom.

Iný druh keramiky sa vyskytol len výnimočne. Do okruhu bielej keramiky sa radí zvonovitá pokrievka (resp. miska) ozdobená dvojicou obežných rýh (obr. 4:4) téměř zhodná s nálezmi z južného stredného Slovenska (Fiľakovo).

Iba zriedkavo sa objavuje keramika vyrobená tiež z mierne zrnitého materiálu s prímесou sludy, ale kvalitnejšie vypálená. Jej povrch je šedočierny a lom šedý, alebo sivý. Do tohoto okruhu patrí ústie (pravdepodobne z džbánú) ozdobené dvojitou plastickou lištou (obr. 4:2) a výrazne profilované hrdlo z fľašovitej nádoby (obr. 4:8).

14. storočie

Azda najmenšie sú súčasné vedomosti o keramickej produkcii 14. stor. Vhodný súbor sa vyskytol opäť v Partizánskom-Šimonovanoch (Ruttkey, A.–Ruttkey, M., 1989). Po zániku vežovitej stavby bola časť kameňov z rozpadnutých múrov, ale aj zo základov použítá pri stavbe nového objektu. V zásype druhotne vybratého negatívú severozápadného múru pôvodnej veže sa našiel výrazný keramický materiál, ktorý musí byť mladší, ako zánikový horizont (druhú pol. 13. stor.) veže a starší, ako neskoršia stavba, ktorou boli základy prekryté (v 15. stor.), t. j. – rámcove ho možno zatriediť do 14. stor., pravdepodobne skôr do jeho prvej polovice.

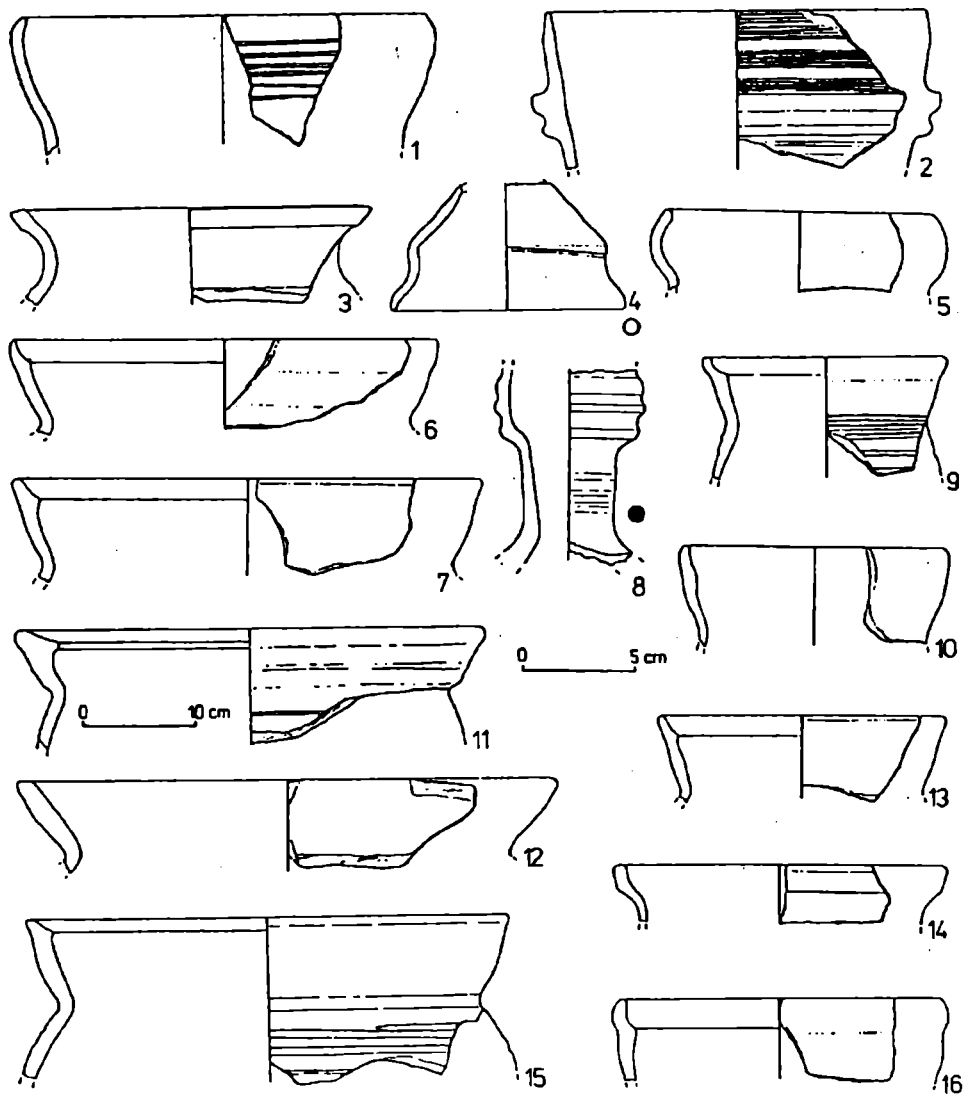

Obr. 4. Partizánske-Šimonovany, výber náleзов z druhej polovice 13. stor.

Na výrobu väčšiny keramiky z tohoto súboru sa používal mierne zrnitý materiál s prímiesou drobného ostriva, nevelmi odlišujúci sa od predchádzajúceho horizontu. Zmenu badať v kvalite vypálenia, ktorá sa výrazne zlepšuje, čo sa prejavuje aj na kompaktnejšom lome črepu.

Najčastejšie sa vyskytujú hrnce. Úplne sa vytrácajú tvary nádob nadväzujúce na vývoj 11.–12. stor. s ostro nasadeným ústím (podobné ako Ia, IIa). Temer výlučne sa objavujú súdkovité hrnce s telom zdobeným rytou závitnicou, alebo obežnými žliabkami, s dvomi základnými spôsobmi formovania hornej časti nádoby:

IIIa – vydutie nádoby pozvoľna prechádza v kalichovite roztvorené ústie, ktoré môže byť na vnútornej strane mierne prežliabnuté, okraj je zväčša mierne zhrubnutý, na vonkajšej strane prežliabnutý (obr. 5:2, 3:6).

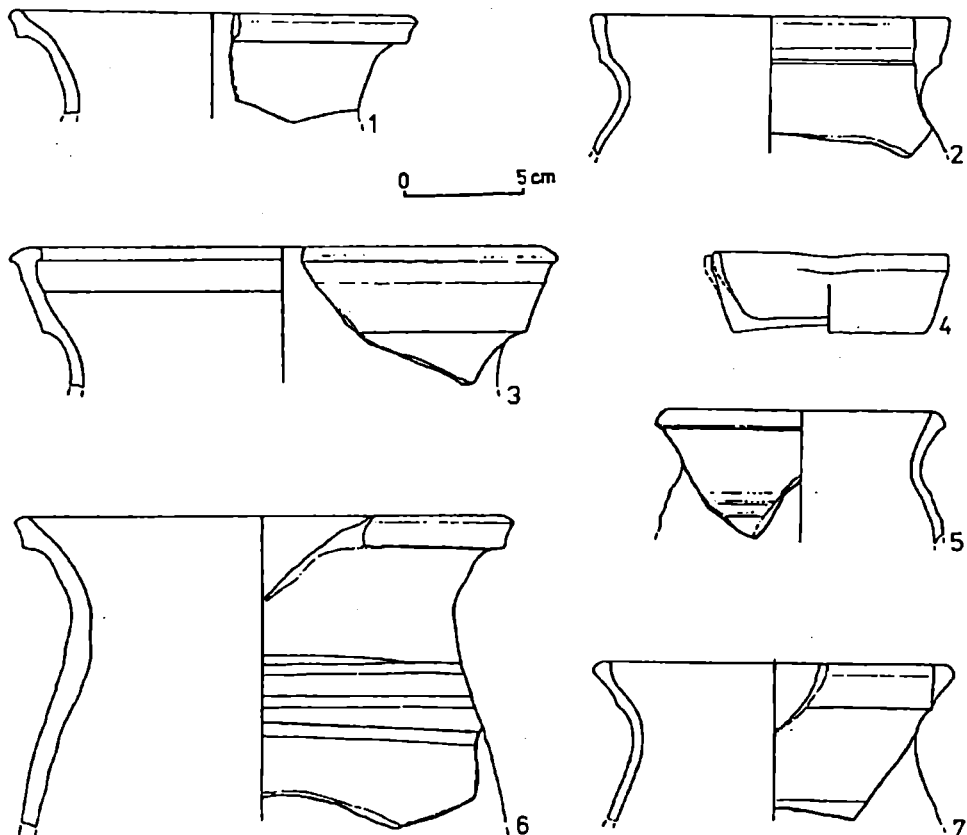

Obr. 5. Partizánske-Šimonovany, výber nálezov zo 14. stor.

IIIb – plynule nasadené a predĺžené ústie je ukončené zvisle, alebo ostro šikmo zrezaným okrajom často rôznymi spôsobmi profilovaným (obr. 5:1, 6:6).

Najčastejšie sa vyskytuje skupina IIIa používaný na hrncoch s priemerom ústia 12–28 cm. Skupina IIIb sa objavuje v menšom počte, prevažne na hrncoch s priemerom ústia 14–19 cm. Zriedkavo sa objavujú aj nádoby s jednoducho vyhnutým ústím a šikmo, resp. zvislo zrezaným okrajom, naznačujúce už vývoj druhej polovice 14. a 15. stor.

Z ostatných tvarov sú zastúpené hlinené kahančeky s výlevkou (obr. 5:4), pohárovité nádoby a fragmenty džbánov.

Výnimočne sa objavuje sivá keramika, avšak v dôsledku fragmentárnosti nie je možné bližšie definovať jej tvarovú náplň. V tomto súbore sa biela keramika nevyskytla, ale to jej výskyt v tomto horizonte nevyklučuje.

Z druhej polovice 14. stor. zatiaľ nemáme z tohoto územia k dispozícii výraznejší celok. Aspoň orientačne si možno keramickú produkciu priblížiť na základe známych súborov z územia západne od nami sledovaného regiónu (Trnava a Hlohovec). V tejto súvislosti je nutné zdôrazniť, že sa jedná o len pomocnú paralelu, ktorá nemôže zachytávať špecifiká nami sledovaného regiónu.

V súbore z Trnavy (Hoššo 1970, 23–35), sa vyskytuje prevažne sivá keramika (obr. 7:1–14; 8:1, 3, 4, 7–10) a len v minimálnej miere biela (obr. 8:5), resp. tehlovočervená keramika (obr. 8:2, 5) (okruh tzv. keramiky s farebným črepom – Hoššo 1983, 215–231).

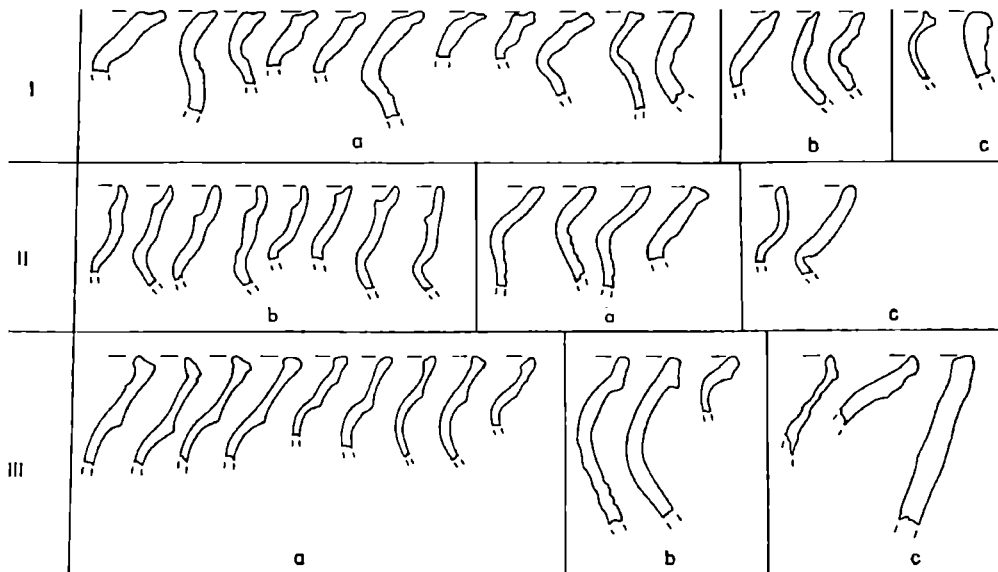

Obr. 6. Typologický prehľad najčastejšie sa vyskytujúcich okrajov. 13.–14. stor.

Najväčšiu časť súboru tvoria hrnce s ovaleným okrajom (niekedy označeným kolkom), zriedkavé je vyťahnutie v okružie. Ostatné typy nádob sa vyskytli len sporadicky – misa s ovaleným okrajom, tri džbány, kahanec, zvonovitá pokrievka, tanierovitá pokrievka za pásovým uchom.

Do okruhu bielej keramiky patrí tenkostenný džbán a malý zvonček. Dva tzv. gotické poháre patria do okruhu keramiky s farebným črepom.

V mierne východnejšie ležiacom Hlohovci sa z výplne hrnčiarskych pecí podarilo získať podobný materiál. (Polla, B.–Rejholec, E., 1961, 259–269). Prevažná väčšina nádob je z okruhu sivej keramiky, avšak nechýba tu ani tehlovočervená keramika. Všetky nádoby, vrátane pokrývok boli formované na rýchlo rotujúcom kruhu. V tvarovanej náplni sa objavujú štíhle hrnce s vydutím v hornej tretine s ovaleným, alebo dohora vyťahnutým, výnimočne pretláčaným okrajom (typy ako v Trnave), kónické misy s výlevkou a vodorovne vyhnutým na hornej strane zdobeným ústím, zvonovité pokrievky s úchytným gombíkom a fragmenty z džbánov. Časť nádob je zdobená rytou výzdobou a v tomto období badať po prvý krát aj masovejší nástup radielkovanej výzdoby (na tele nádob, na okrajoch, hrdle a ústí).

Prvé dve tretiny 15. storočia

Z územia stredného Ponitria máme pomerne dobré informácie o keramickej produkcii prvej polovice, resp. druhej tretiny 15. stor. Prvým bodom je hromadný nález mincí zo Šurian, ktorý bol podľa numizmatického rozboru ukrytý okolo rokov 1433–1434 (Kujovský–Hunka 1990). Mince boli uložené v hrnci s rímsovite profilovaným okrajom a zakryté dvomi pokrievkami – zvonovitou a miskovitou (obr. 9:1–3).

Najdôležitejšími pre poznanie keramickej produkcie v prvej polovici 15. stor. javia nálezové súbory získané z výskumu zaniknutej osady v Branči–Veľkej Vsi (Ruttkay, M.–Cheben, I.–Ruttkayová, J. 1994). Najvýraznejší je celok z obydlija – objektu 15, v ktorom sa okrem iného našlo 31 mincí, prevažne západných razieb. Podľa rozboru numizma-

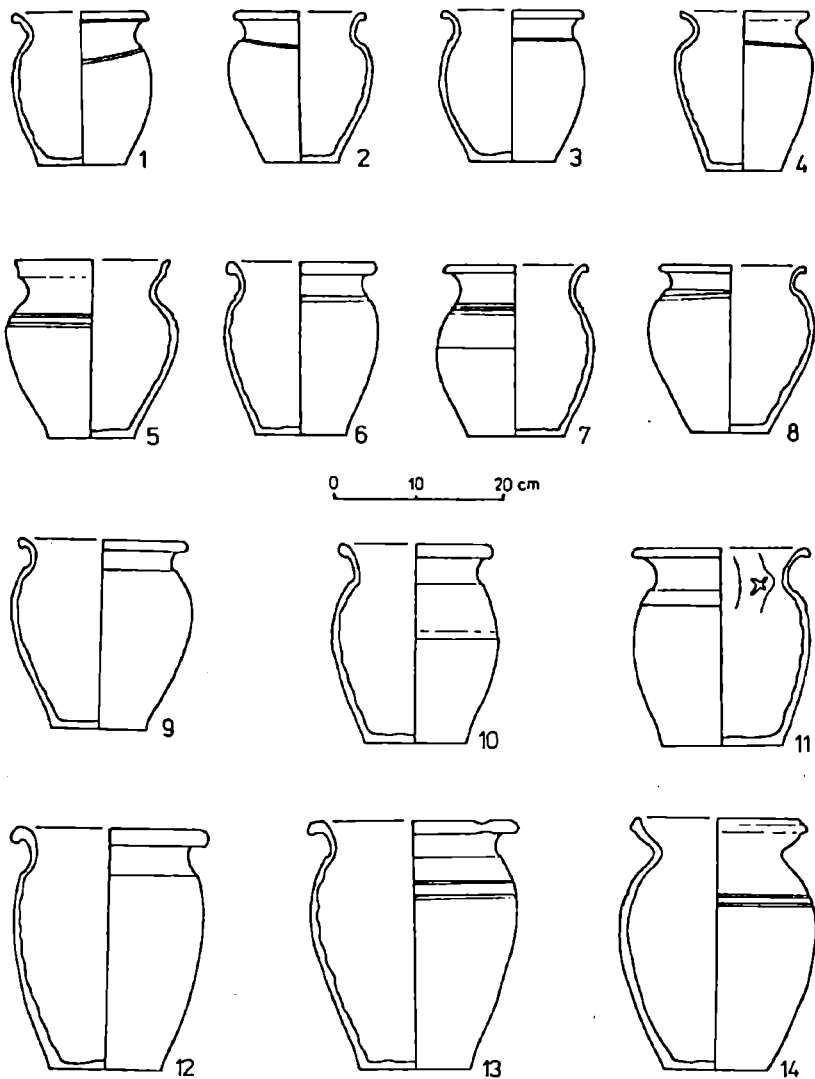

Obr. 7. Trnava, výber keramických nálezov zo 14. stor. (podľa Hoššo – 1970).

tika sa ich dopĺňanie skončilo približne v r. 1456–1457 a zanedlho po tomto dátume muselo prísť aj k zániku objektu.

Výrazne prevažuje oxidačne vypálená keramika s rôznymi odtieňmi tehlovočervenej farby (v materiáli je prímes jemného piesku a malých kamienkov) – keramika s farebným črepom (obr. 10; 11:1–6, 8–11; 12:1–10, 12–22). Do tejto skupiny možno zaradiť téměř všetky hrncovité nádoby. V tvarovej náplni prevládajú hrnce buď s plynule nasadeným ústím s ovalným, prípadne dohora vyťahnutým okrajom, alebo s ostrejšie nasadeným ústím a slabo profilovaným okrajom. Vo výzdobe sú najpoužívanejšie široké, zväčša pomerne plytké žliabky, ale vyskytujú sa aj ryhy, prípadne kolkovaná – radielkovaná výzdoba.

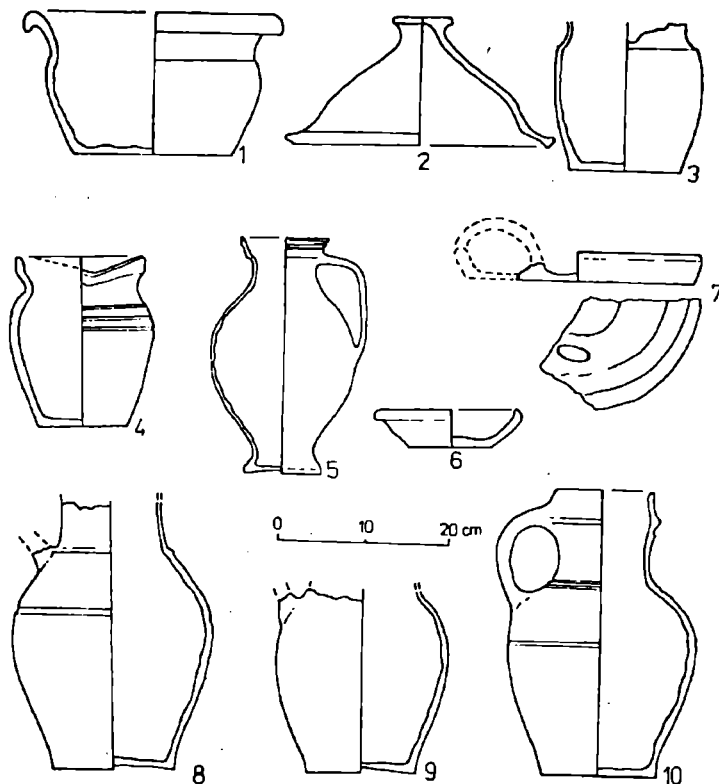

Obr. 8. Trnava, výber keramických nálezov zo 14. stor. (podľa Hoššo – 1970).

Z ďalších typov sú pomerne početné pokrievky s gombíkovitým úchytom – okrem zvonovite profilovaných (obr. 12:19) sa už objavujú aj pomerne ploché tvary s rovnými šikmými stenami (obr. 12:16) a tiež prechodné varianty týchto dvoch typov (obr. 12:17). V jednom prípade sa vyskytla časť kotlovitej nádoby, resp. hlbokej misy, ale jej bližší tvar sa nepodarilo zrekonštruovať. Objavujú sa aj džbány so zvislým okrajom a pomerne úzkym vysokým hrdlom a pásikovitým masívnym uchom.

V oveľa menšom počte je zastúpená sivá keramika (jemná plavená hlina, kompaktný lom) – hrnce (obr. 11:7, 12) a misa (obr. 26). Hrnce majú pozvoľne nasadené ústie a gambitovite nadol previsnutý okraj, resp. šikmo zrezaný okraj (okrajová lišta). Výzdoba pozostávala z jemne rytých obežných rýh, alebo bola vyhotovená radielkom, alebo z kombinácie oboch týchto motívov. Do tohoto okruhu patrí aj kónická misa s vodorovne vyhnutým a pretláčaným okrajom ozdobená radielkom.

Len v dvoch prípadoch sa našla tzv. biela keramika – ozubeným kolieskom zdobený pohár obojstranne pokrytý zelenou glazúrou (obr. 12:11) majúci paralely na juhu stredného Slovenska, prípadne v nálezoch z Budapešti a panvica-trojnožka na vnútornej strane zeleno glazovaná (obr. 12:24, 25) s analógiami v Kremnici (Hoššo 1988, 11).

V materiáli sa vyčleňuje aj ďalšia samostatná skupina – obzvlášť jemná hlina hnedo-terhločervenej farby s lešteným povrchom. Vyrobené boli z neho výlučne pohárovité tvary ozdobené jemnými zväzkami rýh, resp. viacnásobných vlnoviek (obr. 12:9, 10, 15).

Ojedinele sa vyskytne keramika z mierne zrnitého materiálu (farba – odtiene hnedej) nadväzujúca na produkciu 14. stor. (obr. 10:13).

Koniec 15. a prvá polovica 16. stor.

Doteraz známe nálezové súbory neumožňujú bližšie charakterizovať keramickú produkciu poslednej tretiny 15. stor. na nami sledovanom území. Lepšia situácia v poznaní keramickej produkcie je v závere 15. storočia a v 16. storočí. Na základe podrobného rozboru je do závere 15. stor. a do prvej polovice 16. stor. datovaný celok získaný pri výskume hrnčiarskej pece v Sľažanoch (Ruttikay, 1988). Súbor samozrejme zachytáva len časť z typologickej škály stolového riadu používaného v tomto období (obr. 13–15).

Zo zvyšku pece sa získalo vyše 1 500 črepov z 92 nádob, dozaista z produkcie jednej hrnčiarskej dielne. Kvalita materiálu a dokonalé zvládnutie technológie naznačujú, že v osade mohol pôsobiť špecializovaný hrnčiar, prípadne zručný tzv. ľudový hrnčiar.

Naprotá väčšina nádob je vyrobená z jemne preplavenej hliny bez prímies. Iba v niekoľkých prípadoch je doložené primiešanie sludy. Úplne zriedkavá je prímies rozdrveného kremeňa (misa). Povrch nádob je len výnimočne slabo prihladený. Farba je prevažne tehlovočervená, niekedy v odtieni do hneda, výnimočne temer žltá. Keramika je oxydačne vypálená. Žltohnedá glazúra sa vyskytla iba na 3,3 percenta hrncov, a to na vnútornej strane. Súbor obsahoval časti z najmenej 83 hrncov, dvoch džbánov, dvoch mís, dvoch fliaš a troch pokrievok.

Hrnce tvoria profiláciou tela temer jednotnú skupinu. Prevažuje štíhly hrniec s vydutím v hornej tretine výšky len výnimočne je max. vydutie uprostred výšky. Rekonštruované tvary dosahujú výšku 24–35 cm. Najčastejší priemer ústia je 14–17 cm. Podľa profilácie okraja sa hrnce delia na dve skupiny:

a) jednoduchý, zosilnený, alebo úzky, niekedy viac, inokedy menej vyklonený, nezriedkavo podseknutý (obr. 15:3; 13:1–8).

b) okružie, resp. zvislo vyťahnutý okraj takmer výlučne na vnútornej strane prežliabnutý (obr. 14:1–3, 4–7; 15:1, 2). V tejto skupine je veľmi častá nálevka, viac, alebo menej vybiehajúca mimo hranicu okraja.

V oboch skupinách je častým konštrukčným prvkom pásikové v reze oválne, na jednej, alebo na oboch stranách prežliabnuté ucho (jednoduché a dvojuché hrnce). Jeho dolná časť dosedá na max. vydutie nádoby.

Zaujímavá je technológia vypracovania dna, ktoré je niekedy dodatočne vsádzané (podobné doklady sú už na nádobách z Hlohovca). Na ďalších dnách sú zreteľné stopy po zrezaní z hrnčiarskeho kruhu strunou, alebo nožom (obr. 13:6). Výzdoba pozostáva z ry-

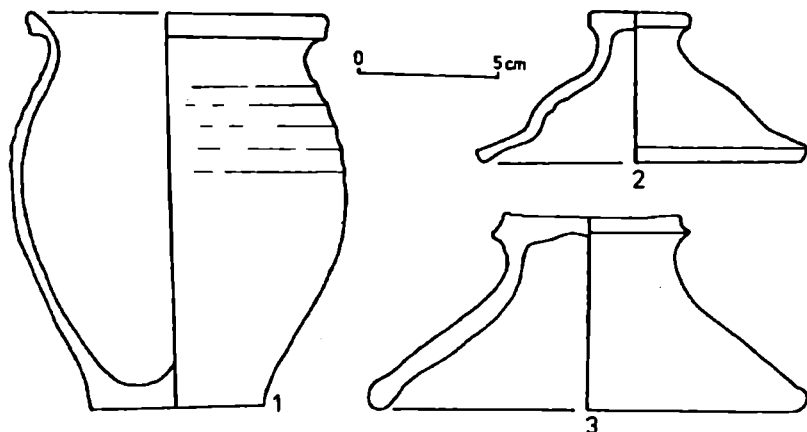

Obr. 9. Šurany, keramika z prvej polovice 15. stor. (podľa Kujovský–Hunka – 1990).

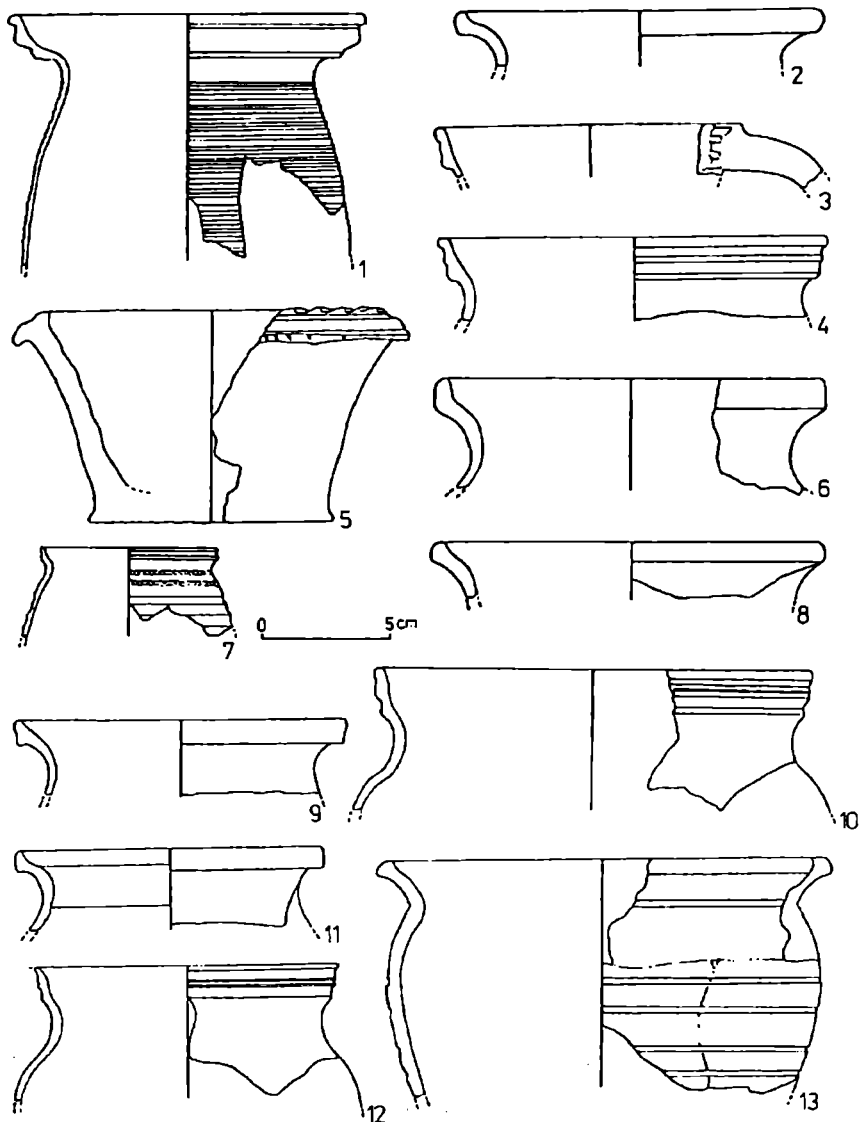

Obr. 10. Branč-Veľká Ves, výber nálezov z 15. stor. (obj. 15).

tých, alebo žliabkovaných obežníc, menej z pásov vyhotovených radielkom a koncentruje sa na plecia nádoby.

Džbány majú štíhle hrdlo, zvislý okraj s výlevkou a vajcovité telo s max. vydutím v hornej tretine výšky, resp. kalichovité ústie nasadené priamo na vydutie (obr. 15:5).

Misy majú šikmé steny ozdobené žliabkami a vodorovne vyhnutý okraj zdobený jednoduchou vlnkou (obr. 15:4). Oproti ostatným nádobám majú výrazne hrubšie steny. Z typologického hľadiska sú pokračovateľmi mís prezentovaných v súboroch od 14. stor. (Hlohovec, Branč) a majú svojich pokračovateľov aj v nasledujúcich storočiach.

Fľaša je doložená fragmentom von vyhnutého, zaobleného a podseknutého okraja s priemerom 5 cm. Nápadne pripomína aj tvar tzv. chladiacich džbánov.

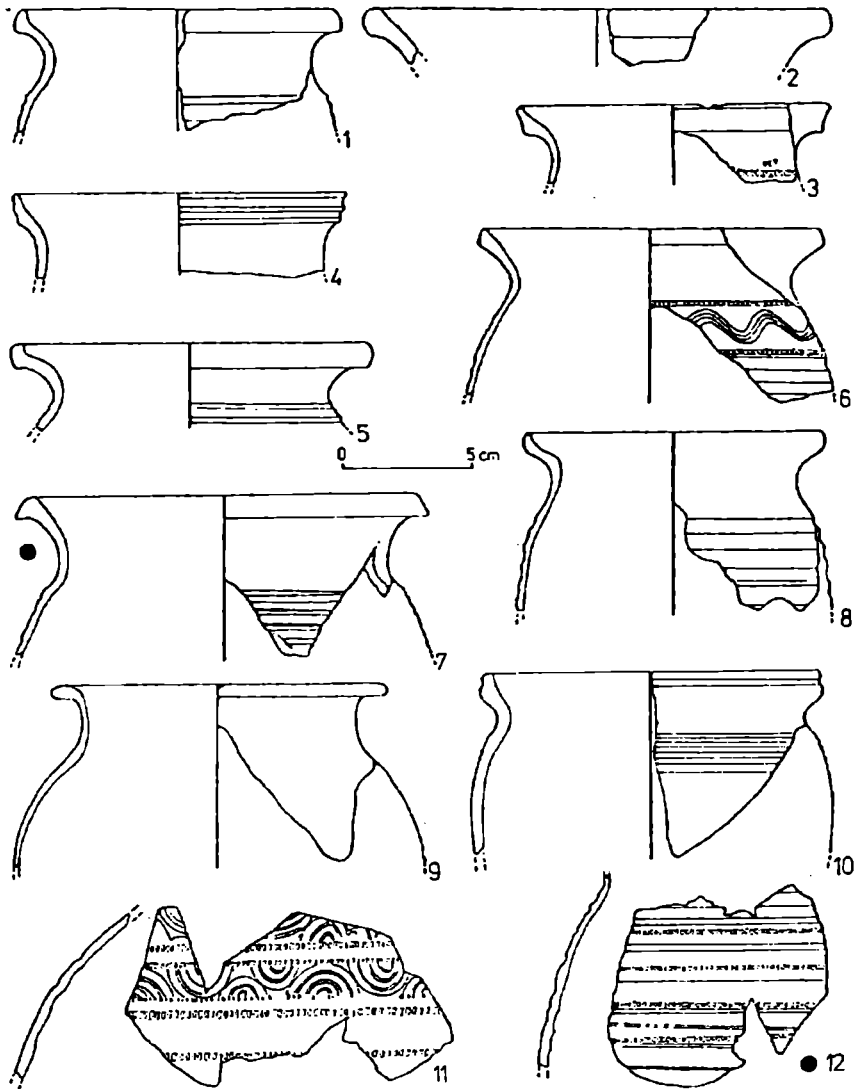

Obr. 11. Branč-Veľká Ves, výber nálezov z 15. stor. (obj. 15).

Pokrievky majú lievikovitý tvar, ich vnútorná strana je hladká, bez rebra, okraj je vodorovne zrezaný. Je to typ nadväzujúci na tvary, ktoré sa po prvý krát objavujú v prvej polovici 15. stor. (Branč) a svoj vrchol dosahujú v novovekej produkcii.

Keramické okruhy

Na základe obsahu uvedených súborov a doteraz vypublikovaných nálezových celkov je možné v priestore Ponitria vyčleniť tri hlavné okruhy hrnčiarskej produkcie – keramika s farebným črepom, sivá keramika a biela keramika (Hoššo 1983).

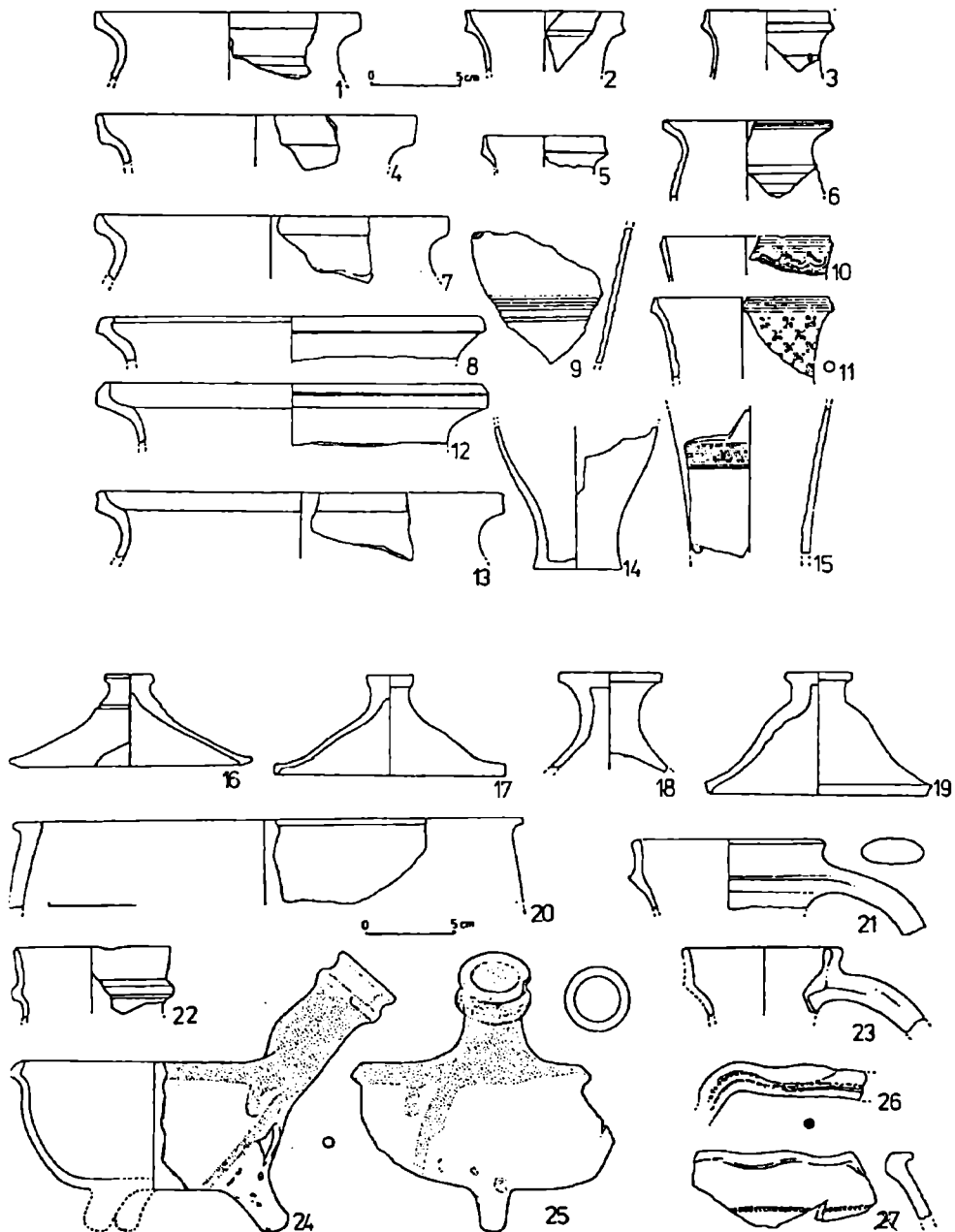

Obr. 12. Branč-Veřká Ves, výber nálezov z 15. stor. (obj. 15).

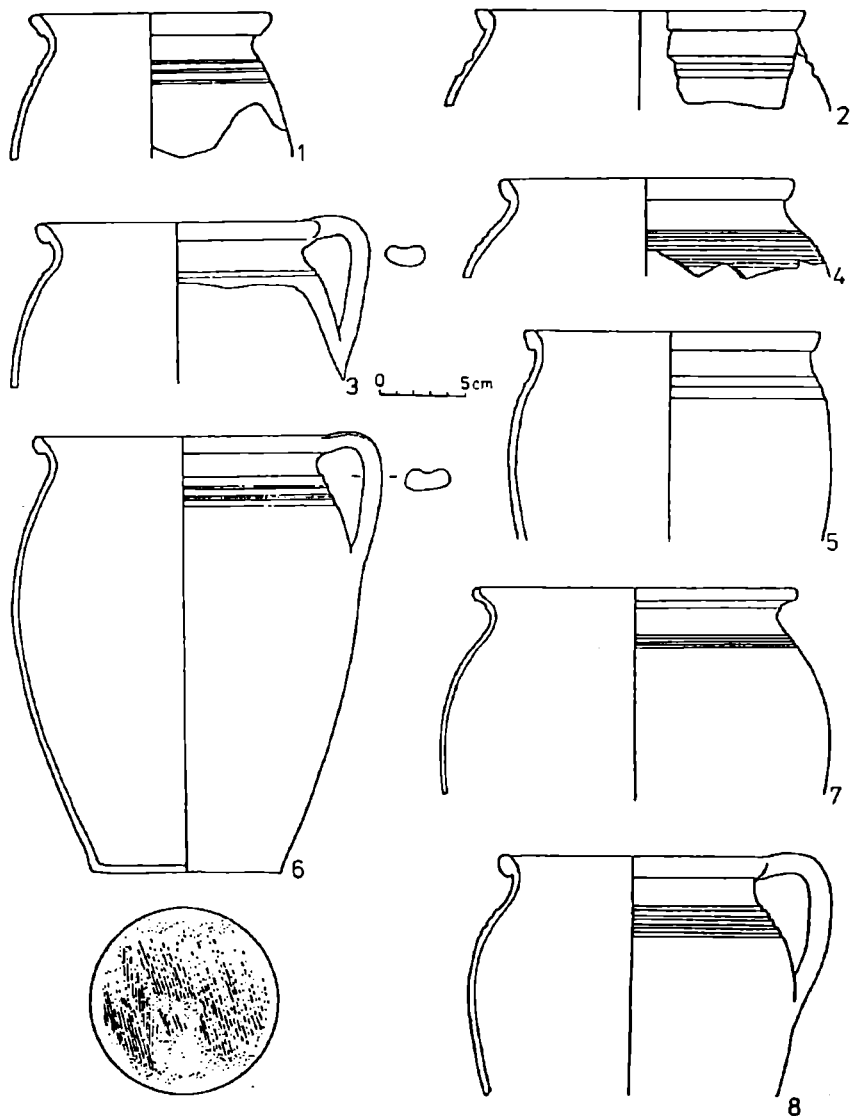

Obr. 13. Sľažany, výber nálezov z hrnčiarkej pece (koniec 15. a prvá polovica 16. stor.).

Keramika s farebným črepom

V závere 12. a v prvej polovici 13. stor. charakterizuje hmotu používanú na výrobu keramiky bohatá prímes ostriva. Typické je tiež pomerne slabé vypálenie. Nosným typom je hrniec. Začínajú sa vyskytovať najstaršie prototypy pokrievok. Majú miskovitý tvar a ploché dno s roztvoreným ústím. Nie je vylúčené, že sa používali aj ako misky. Iba ojedinele sa vyskytujú väčšie zásobnice.

Od druhej polovice 13. stor. a hlavne v prvej polovici 14. stor. sa postupne znižuje množstvo anorganických prímiesí v keramickej hmote (s výnimkou sludy) a vzrastá kvalita vypálenia. Výraznejšia zmena nastáva v tvarovej náplni, kde sa okrem hrncov a zásobníc začínajú objavovať vo väčšom počte aj ďalšie druhy – pohár, masívny džbán, fľaša (?), kahanec. Od záveru 13. stor. sa vyskytuje aj zvonovitá (kuželovitá) pokrievka bez samo-

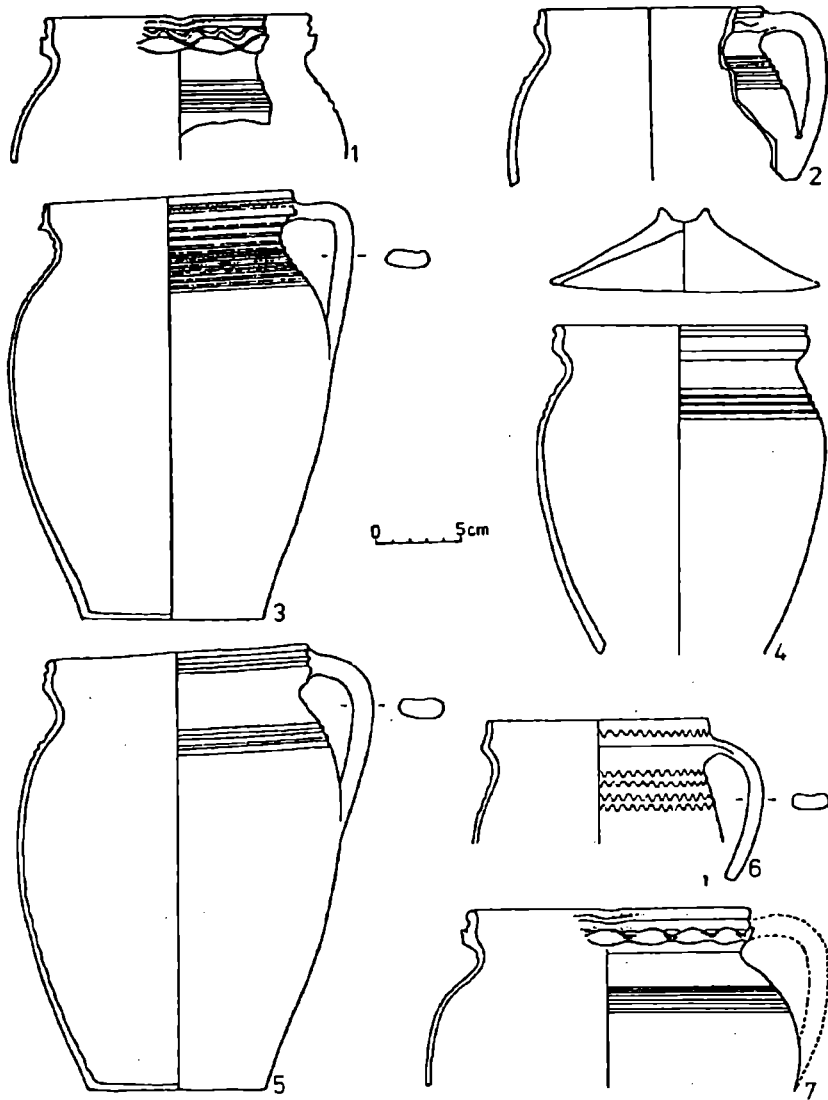

Obr. 14. Stažany, výber nálezov z hrnčiarskej pece (koniec 15. a prvá polovica 16. stor.).

statného držadla. Typické hárové tvary sa objavujú až v druhej polovici 14. stor. Sú to buď tzv. gotické poháre, alebo poháre s téměř valcovitým v hornej časti kalichovite roztvoreným ústím, ktoré majú pod okrajom plastickú lištu. Vyrobené sú zväčša z kvalitnejšieho, jemnejšieho materiálu ako ostatná keramika.

Pomerne rôznorodá materiálová skladba tejto širokej skupiny sa v priebehu 15. stor. zjednodušuje a absolútnu prevahu dosahuje tehlovočervený materiál (malá prímes ostriva), len zriedkavo pokrytý glazúrou. Kvalitou a technológiou výroby sa vyrovná tzv. sivej keramike. Glazúra sa ojedinele začína vyskytovať už v závere 14. stor., ale jej výskyt ešte v priebehu celého 15. stor. nenadobúda masovejších rozmerov.

V tvarovej náplni farebnej keramiky 15. stor. má prevahu hrniec s dohora vytiahnutým okrajom (okružím) často rôznymi spôsobmi ozdobeným, prípadne pretláčaným. V men-

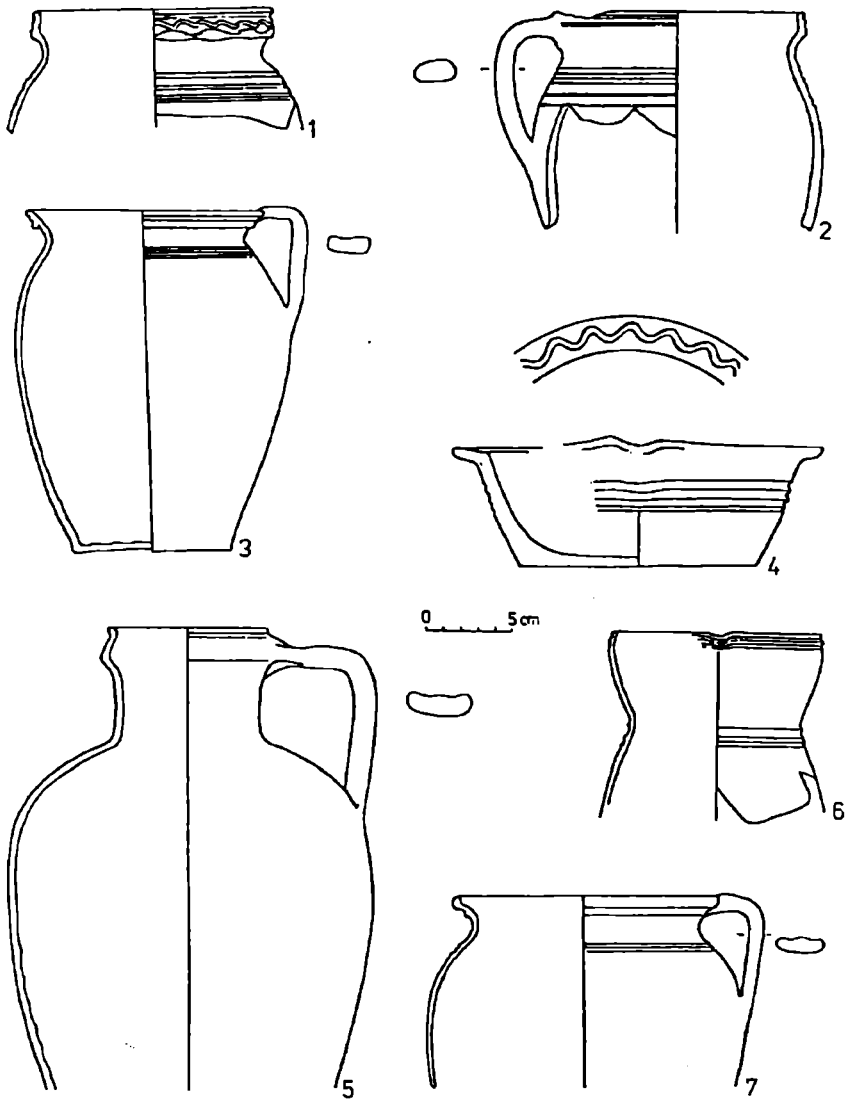

Obr. 15. Sľažany, výber nálezov z hrnčiarkej pece (koniec 15. a prvá polovica 16. stor.).

šom počte sa vyskytujú prehnuté, resp. ovalené formy okrajov. Práve na týchto je častejšie použitá glazúra. Čoraz častejšie sa vyskytujú jednoduché a dvojuhé hrnce. Okrem kužeľovitých (zvonovitých) pokrievok sa od polovice 15. stor. začínajú používať aj pokrievky s rovnými šikmými stenami a gombíkovitým úchytom, ktorých spočiatku jednoduchý okraj sa postupne mení vo vnútorný žliabok. Postupne rastie počet a variabilita mís, pohárov (kónických aj hrncovitých), džbánov. V sledovanom materiáli sa objavujú aj jednoduché mierne kónické misy (už od druhej polovice 14. stor.), často s vodorovne vyhnutým a zdobeným okrajom. Tento typ sa v temer nezmenenej forme udržuje až do začiatku 16. stor. kedy nastáva jeho najväčší rozmach a s tým súvisiaca mnohorakosť v profilácii. Od začiatku 15. stor. sa ojedinele vyskytujú aj hlboké kotlovité misky. Panvice, resp. panvice na nôžkach zatiaľ v sledovanom materiáli nie sú zachytené, ale je pravdepodobné, že v rámci



Obr. 16. Partizánske-Šimonovany, pohár z okruhu bielej keramiky – 15. stor.

tohoto druhu sa vyrábal aj tento typ. Ploché taniere sa na tomto území vyskytujú až od 16. stor. (Topoľčianky), typovo sa vyvinuli pravdepodobne z drevených tanierov.

Bielej keramiky

Prezentované celky dokazujú, že sa podobne, ako na území Maďarska (Holl 1963, s. 383), resp. Moravy (Reichertová–Nekuda 1968, s. 247–254) vyskytuje už na prelome 12. a 13. stor. (fragmenty červeno maľovaných hrncovitých nádob – obr. 2:9). Je to dosiaľ najstarší výskyt týchto výrobkov v oblasti stredného Ponitria. Materiálom je bližšia skôr nálezom moravským (napr. Smilovo hradisko – Reichertová–Nekuda 1968, obr. 11:1–4), ako stredoslovenským, resp. severomaďarským.

V druhej polovici 13. stor. sa objavujú aj miskovité pokrievky (obr. 1:16). Južnejšie od sledovaného územia sú známe aj valcovité poháre (Bíňa) (Ruttkay–Cheben 1993, obr. 4:4). Sporadickosť výskytu bielej keramiky v 13. stor., ale aj v nasledujúcich storočiach jednoznačne dokazuje, že ide v tomto priestore o import.

Aj v 14. a 15. stor. je výskyt bielej keramiky zriedkavý. Ukazuje sa, že postupne klesá používanie hrncovitých nádob a začínajú sa viac presadzovať pri výrobe ostatných tvarov stolového riadu, ale hlavne pohárov, panvíc-trojnožiek a džbánov. V prvej polovici

15. stor. sa začína na nádobách bielej keramiky používať zelená glazúra. Prototypmi je panvica-trojnožka a pohár zdobený radielkovou výzdobou z Branču-Velkej Vsi (obr. 12:25). Z 15. stor. pochádza aj honosný pohár nájdený v zásype priekopy v Partizánskom-Šimonovanoch neglazovaný a ozdobený radielkovou výzdobou (obr. 16).

Nálezy získané výskumom feudálneho sídla v Topoľčiankach dokazujú, že v 16. stor. zastúpenie bielej keramiky v nálezových súboroch mierne stúpa, ale aj napriek tomu je percento jej výskytu stále malé, čo naznačuje, že sa nevyrábala v blízkych výrobných centrách a ide o import. Temer všetky nádoby vyrobené z bielej keramickej hmoty majú na vnútornej strane žltohnedú, alebo zelenú glazúru. Najčastejšie sa vyskytuje hrniec, a iba výnimočne ostatné typy nádob.

Doterajšie nálezy naznačujú, že bielu keramikou v 13.–16. stor. bude možné roztriediť na dve skupiny – sýtobiela masná hlina a žltobiela hlina s prímiesou ostriva (tu časté červené maľovanie), na podrobnejší rozbor je však zatiaľ známych málo nálezov.

Sivá keramika

Sivá keramika sa vyznačuje kvalitnejším vypracovaním hrnčiarskej hmoty a dokonalejším vypálením. Na Ponitří sa vyskytuje vo veľmi malom počte. Prvé nálezy sú známe už z druhej polovice 13. stor. (džbán? a fľaša z Partizánskeho-Šimonovian – obr. 4:8). Jednotlivými črepmi je doložené používanie sivej keramiky aj v 14. stor. Mierne vzostup jej pomerného zastúpenia je typický pre 15. stor., kedy sa objavujú hlavne hrnce s ovalným (zriedkavo s kolkom na okraji – Topoľčianky) výnimočne v okruhu formovaných okrajom. Ojedinele sa vyskytujú aj misy a džbány, na ktorých je často výzdoba aplikovaná radielkom. Zaujímavé sú dosiaľ nepublikované nálezy zo zásypov priekop feudálneho sídla v Partizánskom-Šimonovanoch (druhá polovica 15. stor.), kde mala sivá keramika absolútnu prevahu. To naznačuje, že na hornom Ponitří začína v druhej polovici 15. stor. prevážovať používanie sivej keramiky nad keramikou s farebným črepom.

Záver

Predložené súbory a nálezy z ďalších lokalít Ponitria potvrdzujú používanie viacerých druhov keramiky v jednotlivých obdobiach. Pomerne jednotný materiál používaný na výrobu keramiky v 12. stor. sa v nasledujúcich storočiach postupne diverzifikuje v rámci juhozápadného Slovenska na viac skupín. Na západnom okraji (východná hranica Dunajská Streda–Sereď–Veľké Kostoľany) začína mať prevahu sivá keramika, ktorá sa na tomto území aj vyrábala. Na východ od tejto hranice sa začína používať keramika s farebným črepom. Oba typy úplne ovládajú vytýčené priestory v priebehu 15. stor. (sivá keramika pravdepodobne aj horné Ponitrie). Na území charakteristickým sivou keramikou sa stáva keramika s farebným črepom importom a naopak.

Zásadné zmeny v štruktúre keramickej produkcie nastávajú v polovici 16. stor., kedy sa druhová rôznorodosť nálezov výrazne zväčšuje. Dokazuje to hlavne horizont z Topoľčianok, datovaný do druhej polovice 16. stor., v ktorom sa z okruhu tehlovočervenej keramiky, ktorá tvorí 93 % inventáru sa vyčleňujú ďalšie okruhy (oranžovotehločervená jemne plavená, hnedá mierne zrnitá, atď.).

Na celom území juhozápadného Slovenska sa objavuje sporadicky aj biela keramika, ktorú je potrebné v celom sledovanom období považovať za import pravdepodobne z územia dnešného južného stredného Slovenska, prípadne Maďarska. Ojedinele sa vyskytujú aj ďalšie dovážané materiály (loštické a brnenské poháre), ktoré však na Ponitří objavujeme úplne výnimočne.

Z uvedeného vyplýva, že na území Ponitria má absolútnu prevahu tzv. farebná keramika, ktorá sa postupne vyvinula z včasnostredovekej keramiky. Pod týmto názvom sa určite skrýva niekoľko ďalších okruhov, ktoré bude potrebné v budúcnosti bližšie špecifikovať.

Literatúra

- HABOVŠTIK, A., 1961: Príspevok k poznaniu našej nízinej dediny v XI.–XIII. storočí. *Slov. archeol.*, 9, s. 451–482.
- HOLL, I., 1963: Középkori cserépedények a Budai várpaltábol. In: *Budapest. Régés.* 20. Budapest 1963, s. 335–394.
- HOŠŠO, J., 1970: Nález stredovekej keramiky v Trnave. *Musaica* 10, s. 23–35.
- HOŠŠO, J., 1983: Prehľad vývoja stredovekej keramiky na Slovensku. In: *Archaeologia historica*, 8. Brno.
- HOŠŠO, J., 1985: Hrnčiarstvo v období vrcholného stredoveku na území horného Tekova. In: *Archaeologia historica* 10, Brno, s. 221–228.
- KOVALOVSKI, J., 1975: Előzetes jelentés a dobozi Árpád-kori faluásatásról 1962–1974. *Archeol. Ért.*, 102, s. 204–223.
- KOVALOVSKI, J., 1980: Településásatások Tiszaeszlár-Bashalmon. (Bronzkor III., IV. és XI.–XIII századok. Budapest 1980.
- KRASKOVSKÁ, L., 1980: Nádoby datované nálezmi mincí na Slovensku. In: *Zbor. Slov. nár. Muz.* 74. História 20. Bratislava 1980, s. 81–106.
- KUJOVSKÝ, R.–HUNKA, J., 1990: Hromadný nález mincí z 15. storočia zo Šurian. *Slovenská numizmatika* XI, 1990, s. 159–209.
- PAULÍK, J.–REJHOLEC, E., 1958: Stredoveké chaty v Chotíne. *SLA* VI–1, s. 223–235.
- PARÁDI, K., 1983: Magyarországi pénzletes középkori cserépedények *Archeol. Ért.*, 90, s. 205–248.
- PIETA, K.–RUTTKAY, M., 1987: Záchraný výskum v Nitre-Párovských Hájoch. In: *AVANS* v. r. 1986, Nitra 1987, s. 87–88.
- POLLA, B., 1986: Košice–Krásna. K stredovekým dejinám Krásnej nad Hornádom. Košice.
- POLLA, B.–REJHOLEC, E., 1961: Nález stredovekých hrnčiarskych pecí v Hlohovci. *Slovenský národopis* 9, s. 259–269.
- RUTTKAY, A.–RUTTKAY, M., 1989: Záverečná etapa výskumu tzv. vodného hradu v Partizánskom-Šimonovanech. In: *AVANS* v. r. 1988, Nitra 1989, s. 146–148.
- RUTTKAY, M., 1988: Hrnčiarska pec z vrcholného stredoveku v Sľažanoch. In: *Študijné zvesti AÚ SAV* v Nitre – 24, Nitra 1988, s. 127–142.
- RUTTKAY, M.–CHEBEN, I., 1992: Včasnostredoveké sídlisko a pohrebisko v Bfni. *Slovenská archeológia* XI–1, 1992, s. 109–134.
- RUTTKAY, M.–CHEBEN, I.–RUTTKAYOVÁ, J., 1994: Výskum stredovekého opevneného sídliska v Branči-Velkej Vsi. *Archaeologica historica* 19/1994, s. 229–241.

Zusammenfassung

Beitrag zur Erkenntnis der mittelalterlichen Keramik in der Süd-West-Slowakei

In diesem Beitrag sind die Ergebnisse der Grundanalyse mehrerer relativ oder absolut datierbarer Fundkomplexe aus der Südwestslowakei, überwiegend aus dem Nitra-Gebiet bearbeitet. Die Keramikfunde stammen aus den in den letzten Jahren durchgeführten Grabungen mit der Datierung in das 12.–16. Jh. Diese Arbeit erfüllt die Lücke in der Erkenntnis der mittelalterlichen und neuzeitlichen Keramik in der Slowakei. Sie zeigt weiter die Verbreitung der einzelnen Typen und typologische Entwicklung, die Beziehungen zwischen den Keramiktypen, die Magerung und Verzierung. Mangel an vergleichbaren Funden aus der Stadtkernforschung kompliziert die Möglichkeiten zu erörtern, welche Beziehungen zwischen der Stadt und Dorf waren. Es ist klar, daß die fortgeschrittenen Töpfereien wie in der Stadt so auch auf dem Lande in dieser Zeit existiert haben.

Die in dieser Arbeit behandelten Keramikfunde beweisen, daß mehrere Keramikarten in derselben Zeit erzeugt wurden. Man kann sagen, daß die Keramik im 12. Jh. noch einheitlich war. In folgenden Jahrhunderten kamen mehrere Keramikgruppen vor. In den Westgebieten war es die graue Keramik. Östlich von diesem Gebiet wurde die Keramik mit farbiger Scherbe erzeugt. Beide Keramiktypen wurden auf diesem Gebiet besonders im 15. Jh. verbreitet.

Die Grundveränderungen in der Struktur der Keramikproduktion entstanden im 16. Jh. Es kamen mehrere Keramikarten vor. Charakteristisch war die Keramik aus Topolčiany aus der zweiten Hälfte des 16. Jh., die ziegelrot war. Auf dem ganzen Gebiet der Süd-West-Slowakei kommt auch sporadisch die weiße Keramik vor. Diese Keramik kann man als Import aus der Südslowakei oder Ungarn bezeichnen. Nur vereinzelt kamen die Loštizer oder Brünner Becher auf.

Man kann zusammenfassen, daß auf dem Nitra-Gebiet die sog. Farbkeramik überwogen hat.

Abbildungen:

1. Nitra-Párovské Háje. Auswahl der Funde aus dem Ende des 12. bis aus der Hälfte des 13. Jh. Objekt 5: 1–9, Objekt 28: 10–17.

2. Nitra-Párovské Háje. Keramikfunde aus dem Ende des 12. bis aus der Hälfte des 13. Jh. Objekt 22.
3. Nitra-Párovské Háje. Auswahl der Funde aus dem Ende des 12. bis zur Hälfte des 13. Jh. Objekt 22:1, Obj. 31:2, Obj. 42:3.
4. Partizánske-Šimonovany. Auswahl der Funde aus der 2. Hälfte des 13. Jh.
5. Partizánske-Šimonovany. Auswahl der Funde aus dem 14. Jh.
6. Typologischer Überblick der häufigsten Ränder. 3.–14. Jh.
- 7–8. Trnava. Auswahl der Keramikfunde aus dem 14. Jh. (Nach Hoško, 1970).
9. Šurany. Die Keramik aus der Hälfte des 15. Jh. (Nach Kujovský–Hunka, 1990).
- 10–12. Branč-Velká Ves. Auswahl der Funde aus dem 15. Jh. Objekt 15.
- 13–15. Slažany. Auswahl der Keramikfunde aus dem Töpferofen. Ende des 15. und erste Hälfte des 16. Jh.
16. Partizánske-Šimonovany. Ein Becher aus der Gruppe der weißen Keramik. 15. Jh.

