

Hanáková, Kamila

**Drobné kovové a skleněné nálezy z doby římské ze sídliště v Hevlíně, okr.  
Znojmo**

*Studia archaeologica Brunensia*. 2023, vol. 28, iss. 1, pp. 45-109

ISSN 1805–918X (print); ISSN 2336–4505 (online)

Stable URL (DOI): <https://doi.org/10.5817/SAB2023-1-2>

Stable URL (handle): <https://hdl.handle.net/11222.digilib/digilib.78148>

License: [CC BY-SA 4.0 International](#)

Access Date: 16. 02. 2024

Version: 20230627

Terms of use: Digital Library of the Faculty of Arts, Masaryk University provides access to digitized documents strictly for personal use, unless otherwise specified.

## **Drobné kovové a skleněné nálezy z doby římské ze sídliště v Hevlíně, okr. Znojmo**

### **Small metal and glass artifacts from Roman Period found on the settlement in Hevlín, distr. Znojmo**

Kamila Hanáková

#### **Abstrakt**

Článek se zaměřuje na doposud nepublikovaný soubor artefaktů, čítající 105 nálezů barbarského a římsko-provinciálního původu z lokalit Hevlín, Dyjákovice, Šanov a Velký Karlov v okrese Znojmo. V nálezovém souboru byly obsaženy drobné kovové nálezy, které byly z většiny zastoupeny sponami. Artefakty byly získány během amatérské detektorové prospekce panem Vítem Freiwaldem, a poté, v roce 2016, došlo k jejich následnému uložení do Jihomoravského muzea ve Znojmě. Příspěvek se věnuje typologické analýze spon, jejich chronologickému zařazení a porovnání se sponami nalezenými na žárovém pohřebišti poblíž Hevlína, zkoumaném ve 30. letech 20. století. V neposlední řadě se snaží zjistit, zda by mohla být přítomnost stříbrných spon v souboru projevem významu této sídelní lokality.

#### **Klíčová slova**

doba římská, spony, kovové nálezy, žárové pohřebiště, Hevlín, stříbrné artefakty

#### **Abstract**

The article deals with an unpublished assemblage of various archaeological artefacts including 105 metal objects. The whole assemblage originates from the barbarian and Roman provincial environment and was collected by Mr. Vít Freiwald using a metal detector in the locations of Hevlín, Dyjákovice, Šanov and Velký Karlov (Znojmo District). The artefacts collected were thoroughly analysed from a typological, chronological, and geographical point of view. Typological classification is summarized through a comprehensive photographic and drawing documentation presented in this article. Chronological classification was elaborated on the basis of a detailed analysis of literary sources. Finally, the geographic determination was made using the Geographic Information System (GIS), where the GPS coordinates of individual artefacts are depicted in the above-mentioned locations. Another main aim of this article is to identify an important settlement location based on rare silver brooches. These finds may be related to the presence of local elites in the aforementioned area of interest.

#### **Keywords**

Roman period, brooches, metal find, cremation burial ground, Hevlín, silver artefacts

## 1. Úvod

Tato studie prezentuje soubor germánských a římsko-provinciálních spon z doby římské, uložený v Jihomoravském muzeu ve Znojmě.<sup>1</sup> Vychází z autorčiny bakalářské práce (Hanáková 2022), jež byla obhájena na Ústavu archeologie a muzeologie FF MU v Brně v roce 2022.<sup>2</sup> Cílem práce je dokumentace, následná analýza a interpretace artefaktů ze zkoumaných lokalit. Poloha Hevlín „Na Šanovsku“ se liší od lokalit Dyjákovice, Šanov a Velký Karlov svou unikátní sídelní strukturou, dobře viditelnou na leteckých snímcích. Důležité je poznamenat, že tato oblast je z pohledu archeologie sledovaná zatím pouze prostřednictvím detektorové prospekce a k jejímu bližšímu poznání by bylo do budoucna vhodné popřemýšlet o použití geofyzikálních metod. Součástí článku je komparace typologicky stejných skupin spon ze žárového pohřebiště Schinderei-Äcker poblíž Hevlína (zkoumaného ve 30. letech 20. století) a polohy Hevlín „Na Šanovsku“. Cílem tohoto srovnání je zjistit datační souvislosti těchto dvou míst, a tím i pravděpodobné využívání jednou skupinou obyvatel.

## 2. Geomorfologie a hydrologie

Lokality Hevlín, Dyjákovice, Šanov a Velký Karlov (obr. 15) náleží podle geomorfologického členění do Západní vněkarpatské sníženiny, do jejíž podjednotky spadá Dyjsko-svratecký úval, jenž je nadřazeným prvkem Drnholecké pahorkatiny. Obce Hevlín a Dyjákovice leží na levém břehu řeky Dyje, hlavního vodního toku této oblasti (Droberjar – Vokáč 2002, 55; Šeiner 2008, 6). V současné době patří ke katastrům vesnic i část závlahového kanálu Krhovice-Hevlín, který ústí do Hrabětického potoka předtím, než se potok vlije do řeky Dyje.<sup>3</sup>

## 3. Historie bádání

Znojensko reprezentuje z hlediska nalezených importů jednu z klíčových oblastí pro zkoumání doby římské na našem území, a to i přesto, že nemělo přímý (příhraniční) kontakt s římskými provinciemi (Kaufman 1961, 586). První záchranné výzkumy, které vedly k lépe datovatelným nálezům, proběhly až koncem 19. století. Jednalo se např. o žárové pohřebiště severně od obce Hevlín v poloze „Schinderei-Äcker“, později zkoumané E. Beningerem (Beninger 1930, 124). V roce 1922 byla na poli mezi vesnicemi Krhovice a Valtrovice, sousedícím s nedalekou obcí Dyjákovice, objevena I. L. Červinkou mince, jež byla identifikována jako sestercius císaře Marka Aurelia (Droberjar – Vokáč 2002, 57). Při budování zavlažovacího kanálu Krhovice-Hevlín v roce 1951 učitel J. Fortelný z Micmanic sepsal text o přítomnosti pravěkého sídliště.<sup>4</sup> Fortelný však při svém výzkumu mínil, že se toto sídliště nacházelo u blíže nespécifického Hrádku, a tak stále zůstává otázkou, kde přesně se nacházelo (Droberjar – Vokáč 2002, 57). Od 80. let zkoumal území Hevlína a okolí J. Kovárník, jehož přínosem k poznání lokality bylo zjištění osídlení kultury s lineární keramikou a osady z doby římské (Droberjar – Vokáč 2002, 57; Kovárník 1985, 101) a pomocí letecké archeologie byl zjištěn značný počet zahloubených objektů (Droberjar – Vokáč 2002, 57; Kovárník 1993, 122). V hledáčku badatelů se okolí Hevlína udrželo i po přelomu tisíciletí; povrchové sběry zde byly prováděny v období let 1998–2001 P. Obšustou a dodnes i M. Vokáčem (Droberjar – Vokáč 2002, 58). Mezi novější nálezy na území Dyjákovice patří například čtyři sídelní objekty z doby laténské z oblasti mezi Hrádkem a Dyjákovici (Čížmář 2002, 219–220). Pomocí detektorových prospekcí v poloze „Pod kanálem“ byly objeveny následující artefakty: dvojdílná stříbrná spona s klínovitou nožkou

z mladší doby římské (*Jílek – Jiřík 2008*, 342), bronzová jehlice z mladší doby bronzové (*Novák 2009*, 284), soubor laténských nálezů (*Jílek – Mangel 2009*, 307) a artefaktů ze starší a mladší doby římské (*Jílek – Klanicová 2009*, 320–324). Na levém břehu říčky Černá strouha severozápadně od Hevlína byla objevena část jetelové nášivky z bronzu z doby laténské (*Čížmář et al. 2010*, 129) a roku 2015 na poloze „Schotterberge“ (ve zkoumaném souboru značena jako poloha „Na Šanovsku“) byla objevena kolekce 22 mincí a několika desítek spon z doby římské (*Rožnovský 2015*, 211). Právě tyto spony jsou předmětem tohoto článku.

#### 4. Charakteristika souboru a kritika pramenů

Ve zkoumaném souboru bylo obsaženo 105 artefaktů (tab. 1), z toho 82 spon (obr. 21) a 23 ostatních artefaktů (obr. 22). K prvnímu záznamovanému nálezu došlo 16. 8. 2014 a k poslednímu 24. 9. 2016. Artefakty byly nálezcem Vítem Freiwaldem poté uloženy do Jihomoravského muzea ve Znojmě. Nálezům zatím chybí inventární čísla, která budou později přidělena zaměstnanci Jihomoravského muzea. 35 spon a 7 ostatních artefaktů nebylo možné zpracovat do podkladové mapy v GIS v důsledku absence

GPS souřadnic. Lokalitou s nejpočetnější kolekcí nálezů bylo katastrální území Hevlín „Na Šanovsku“, odkud pochází celkem 55 artefaktů, z toho 43 spon a 12 ostatních artefaktů. Dále – na katastrálním území Dyjákovice „Za Šimlem“ bylo nalezeno 11 předmětů, z toho 8 spon a 3 ostatní artefakty. Katastrální území Hevlín „Za dvorem“ obsahovalo nálezy v počtu 3 kusů, z toho 2 spony a 1 slitek. Po jednom kusu byly nacházeny artefakty na katastrálních územích Šanov „Dolní záhumení“, kde byl získán zelený korálek, a dále Šanov „Prostřední Karlov“ s vendickou sponou a Velký Karlov „Šanovský kopec“ se šídlem. U 33 nálezů byla známá pouze lokalita Hevlín, ale nebylo možné určit přesnou polohu nálezů (obr. 16, 17, 18, 19).

Mezi „ostatní artefakty“ byly zařazeny tyto předměty: 6 kovových slitků, 1 obloukovitá knoflíkovitá ostruha, 3 šídla, 1 korálek z modrého skla, 1 korálek ze zeleného skla, 3 jehly spon, 2 kování opasku / picího rohu, 1 rámeček přezky, 1 jazýček přezky a 1 celá přezka, 1 kování ve tvaru mušle, 1 kroužek a 1 pinzeta (obr. 14).

Nejpočetnější skupina spon s hrotitou nožkou byla zastoupena v celkovém počtu 15 artefaktů, následovala skupina spon s obdélníkovou nožkou s 13 kusy a počtem 12 nálezů byly zastoupeny spony s vysokým zachycovačem. Pouze 11 spon z celého souboru bylo zachováno v celku.

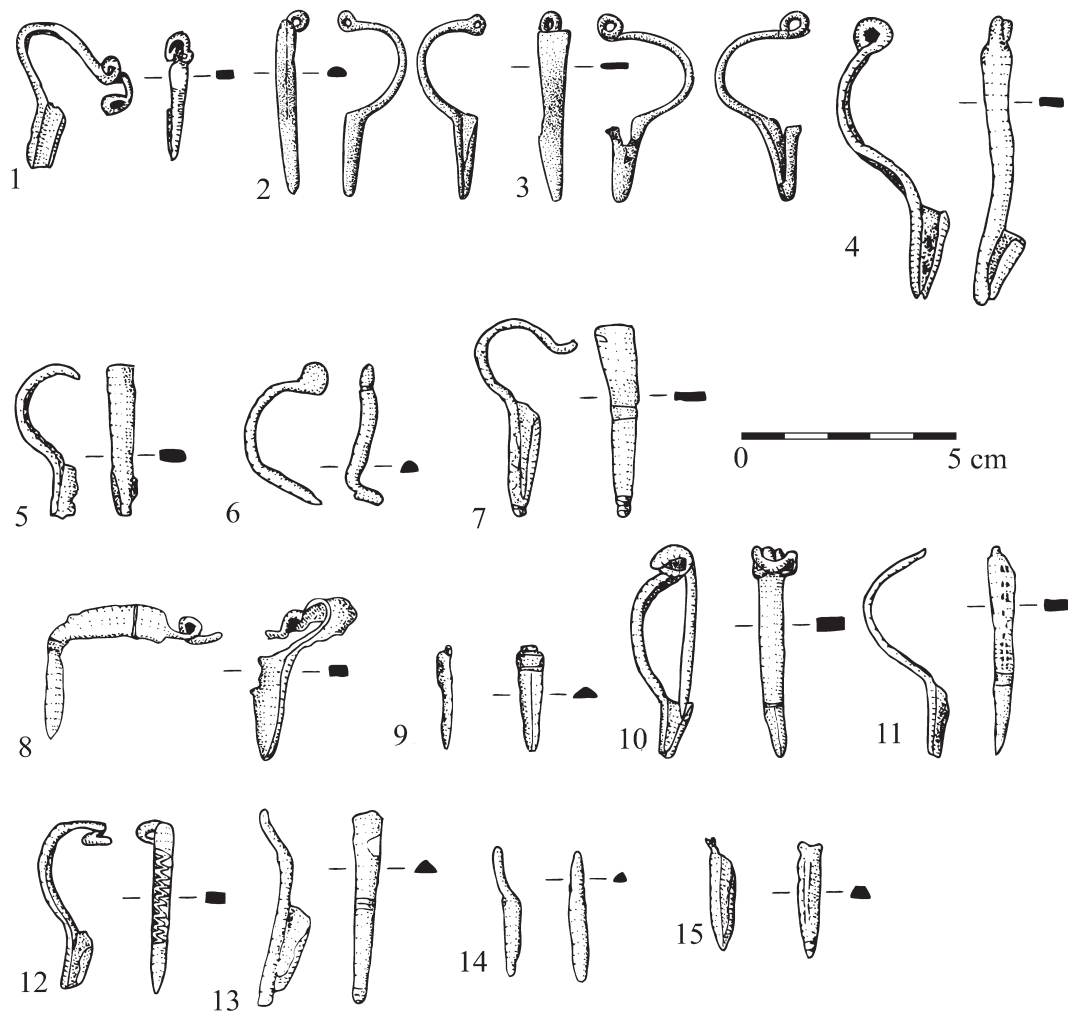

**Obř. 1.** Spony s hrotitou nořkou, Dyjákovice (okr. Znojmo): ř. 1, Hevlín (okr. Znojmo): ř. 2-15. Kresba: Kamila Hanáková, Jihomoravské muzeum ve Znojmě

**Fig. 1.** Brooches with a pointed foot, Dyjákovice (Znojmo Dist.): No. 1, Hevlín (Znojmo Dist.): Nos. 2-15. Drawing by Kamila Hanáková, South Moravian Museum in Znojmo

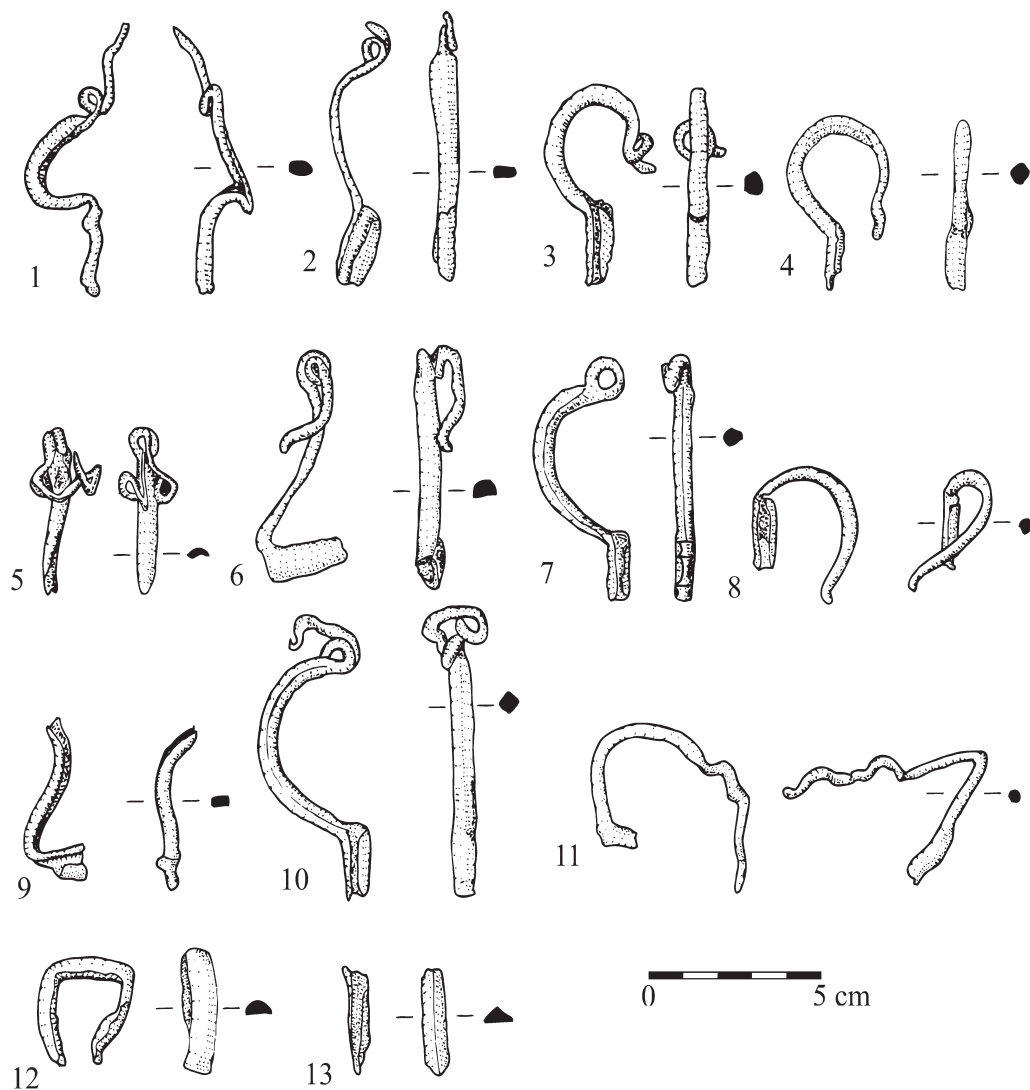

**Obr. 2.** Spony s obdélíkovou nožkou, Hevlín (okr. Znojmo): č. 1-13. Kresba: Kamila Hanáková

**Fig. 2.** Brooches with a rectangular foot, Hevlín (Znojmo Dist.): Nos. 1-13. Drawing by Kamila Hanáková

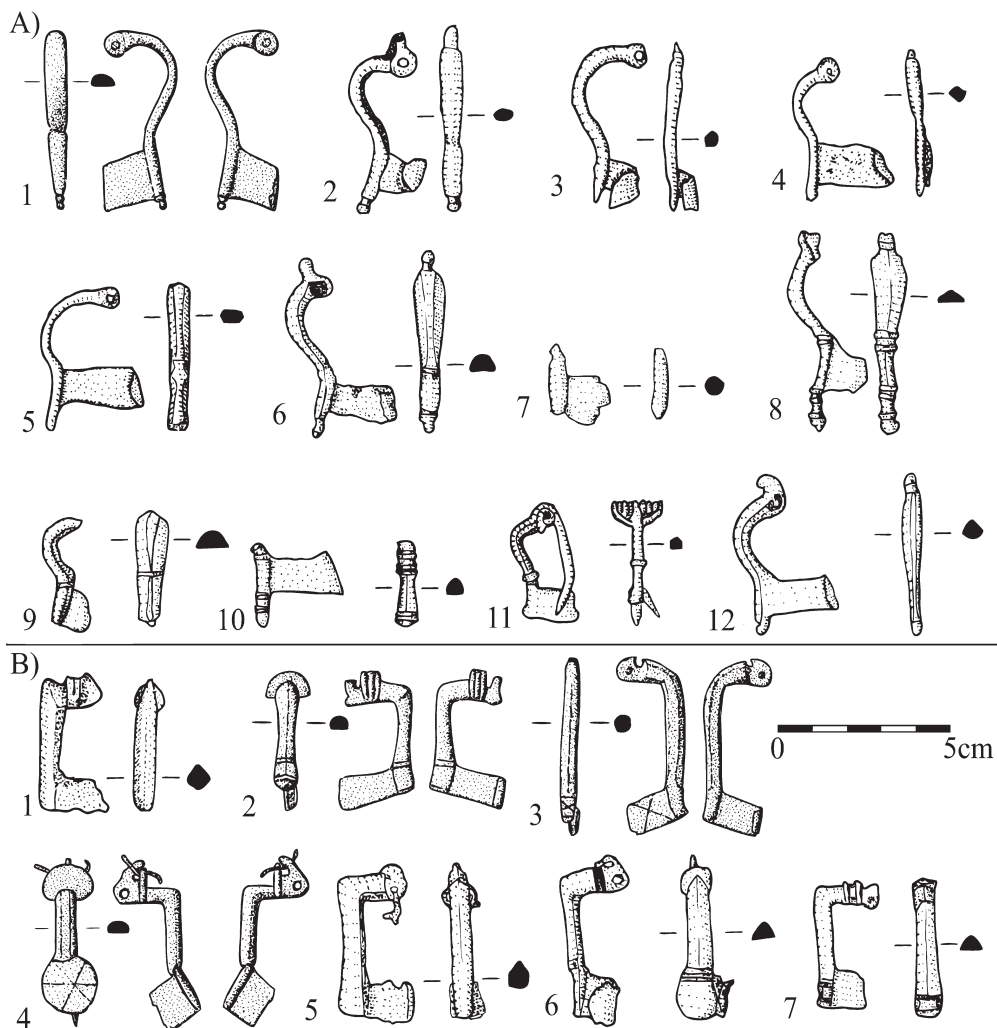

**Obr. 3.** Spony s vysokým zachycovačem, Hevlín (okr. Znojmo): č. 1-12, spony kolínkovité germánské, Dyjákovice (okr. Znojmo): č. 1, Hevlín (okr. Znojmo): č. 2-7. Kresba: Kamila Hanáková, Jihomoravské Muzeum ve Znojmě

**Fig. 3.** Brooches with a high catch-plate, Hevlín (Znojmo Dist.): Nos. 1-12; Germanic knee brooches, Dyjákovice (Znojmo Dist.): No. 1, Hevlín (Znojmo Dist.): Nos. 2-7. Drawing by Kamila Hanáková, South Moravian Museum in Znojmo

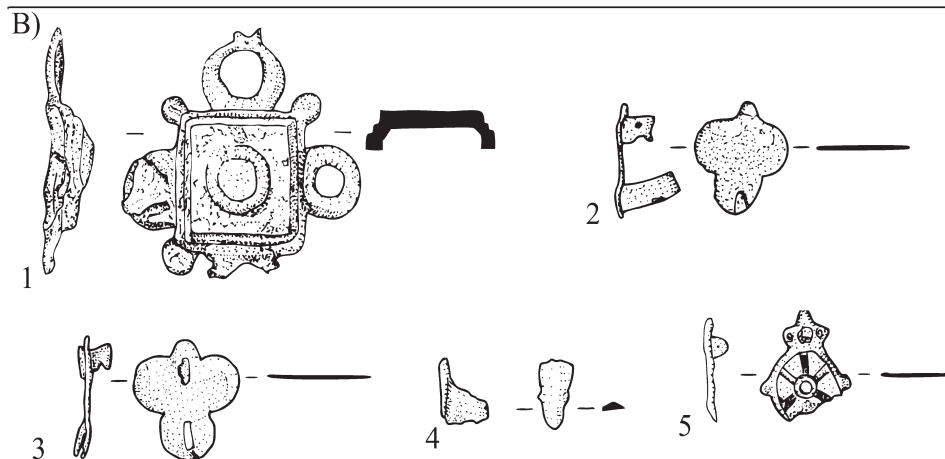
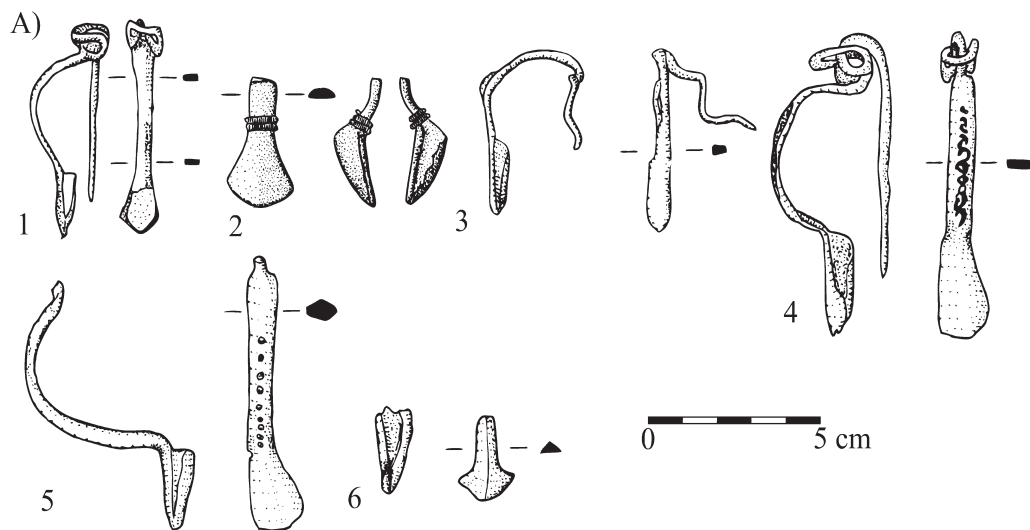

**Obr. 4.** Spony s klínovitou nožkou, Dyjákovice (okr. Znojmo): č. 1, 4, Hevlín (okr. Znojmo): č. 2-3, 5, 6, spony destičkovité, Dyjákovice (okr. Znojmo): č. 1; Hevlín (okr. Znojmo): č. 2-5. Kresba Kamila Hanáková, Jihomoravské Muzeum ve Znojmě

**Fig. 4.** Brooches with a wedge-shaped foot, Dyjákovice (Znojmo Dist.): Nos. 1, 4, Hevlín (Znojmo Dist.): Nos. 2-3, 5, 6; plate brooches, Dyjákovice (Znojmo Dist.): No. 1, Hevlín (Znojmo Dist.): Nos. 2-5. Drawing by Kamila Hanáková, South Moravian Museum in Znojmo



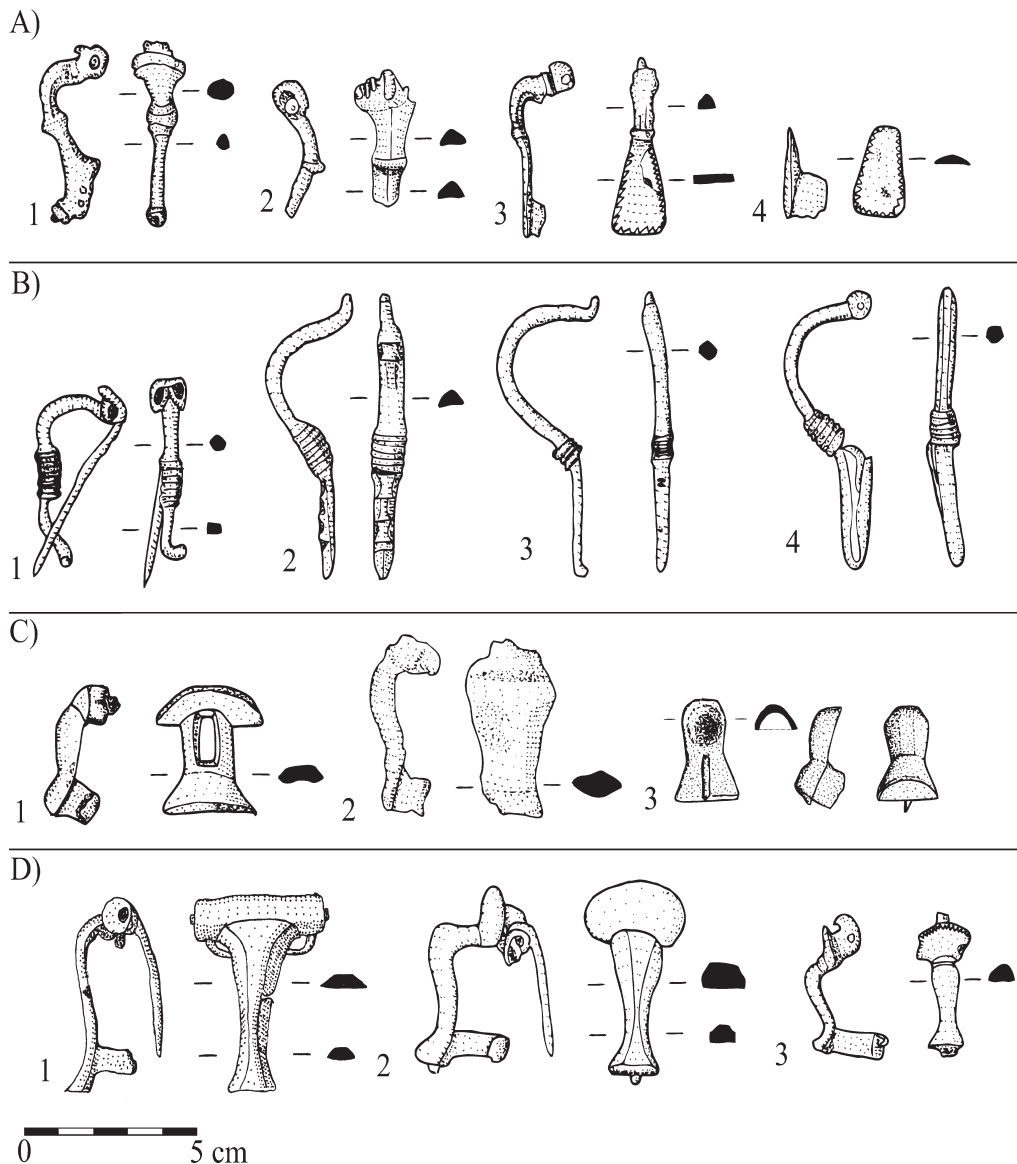

**Obr. 5.** Výrazně členěné spony, Hevlín (okr. Znojmo): č. 1–2, 4, Dyjákovice (okr. Znojmo): č. 3, spony s podvázanou nožkou, Hevlín (okr. Znojmo): č. 1–4, spony s válcovitou hlavicí, Dyjákovice (okr. Znojmo): č. 1–2, Hevlín (okr. Znojmo): č. 3, spony kolínkovité provinciální, Hevlín (okr. Znojmo): č. 1–3. Kresba Kamila Hanáková, Jiho-moravské Muzeum ve Znojmě

**Fig. 5.** Strongly profiled brooches, Hevlín (Znojmo Dist.): Nos. 1–2, 4, Dyjákovice (Znojmo Dist.): No. 3; tied-foot brooches, Hevlín (Znojmo Dist.): Nos. 1–4; brooches with a cylindrical head, Dyjákovice (Znojmo Dist.): Nos. 1–2, Hevlín (Znojmo Dist.): No. 3; provincial knee brooches, Hevlín (Znojmo Dist.): Nos. 1–3. Drawing by Kamila Hanáková, South Moravian Museum in Znojmo

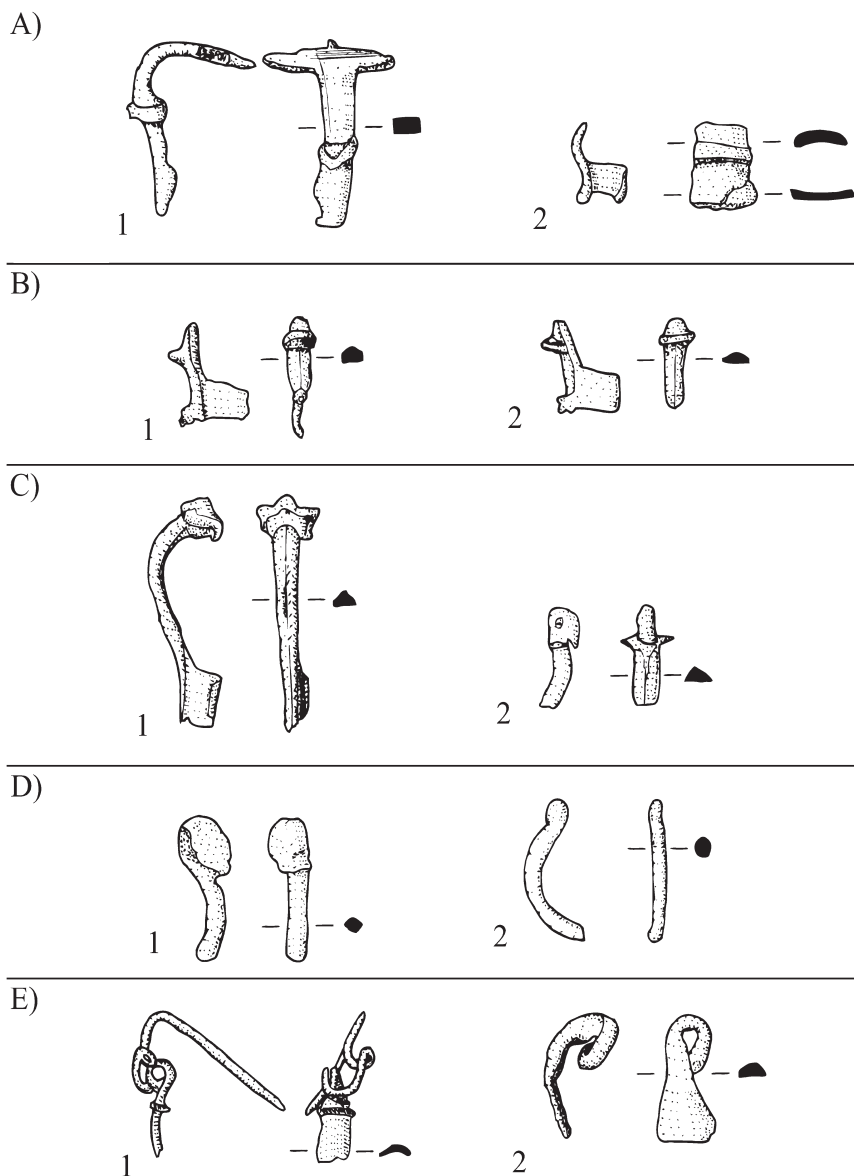

**Obr. 6.** Vendické spony, Šanov (okr. Znojmo): č. 1, Hevlín (okr. Znojmo): č. 2, panonské trubkovité spony, Hevlín (okr. Znojmo): č. 1-2, dvojdílné nečleněné spony s křídélky nad vinutím, Hevlín (okr. Znojmo): č. 1-2, spony z mladší doby římské, Hevlín (okr. Znojmo): č. 1-2, část spony z mladší doby římské, Hevlín (okr. Znojmo): č. 1, spona s lichoběžníkovou nožkou, Hevlín (okr. Znojmo): 2. Kresba Kamila Hanáková

**Fig. 6.** Almgren 24-type brooches (Ger. *Rollenkappenfibeln*), Šanov (Znojmo Dist.): No. 1, Hevlín (Znojmo Dist.): No. 2; Pannonian trumpet brooches, Hevlín (Znojmo Dist.): Nos. 1-2; two-part undivided wing brooches, Hevlín (Znojmo Dist.): Nos. 1-2; Late Roman Period brooches, Hevlín (Znojmo Dist.): No. 1-2; part of a Late Roman Period brooch, Hevlín (Znojmo Dist.): No. 1; brooch with a trapezoidal foot, Hevlín (Znojmo Dist.): No. 2. Drawing by Kamila Hanáková

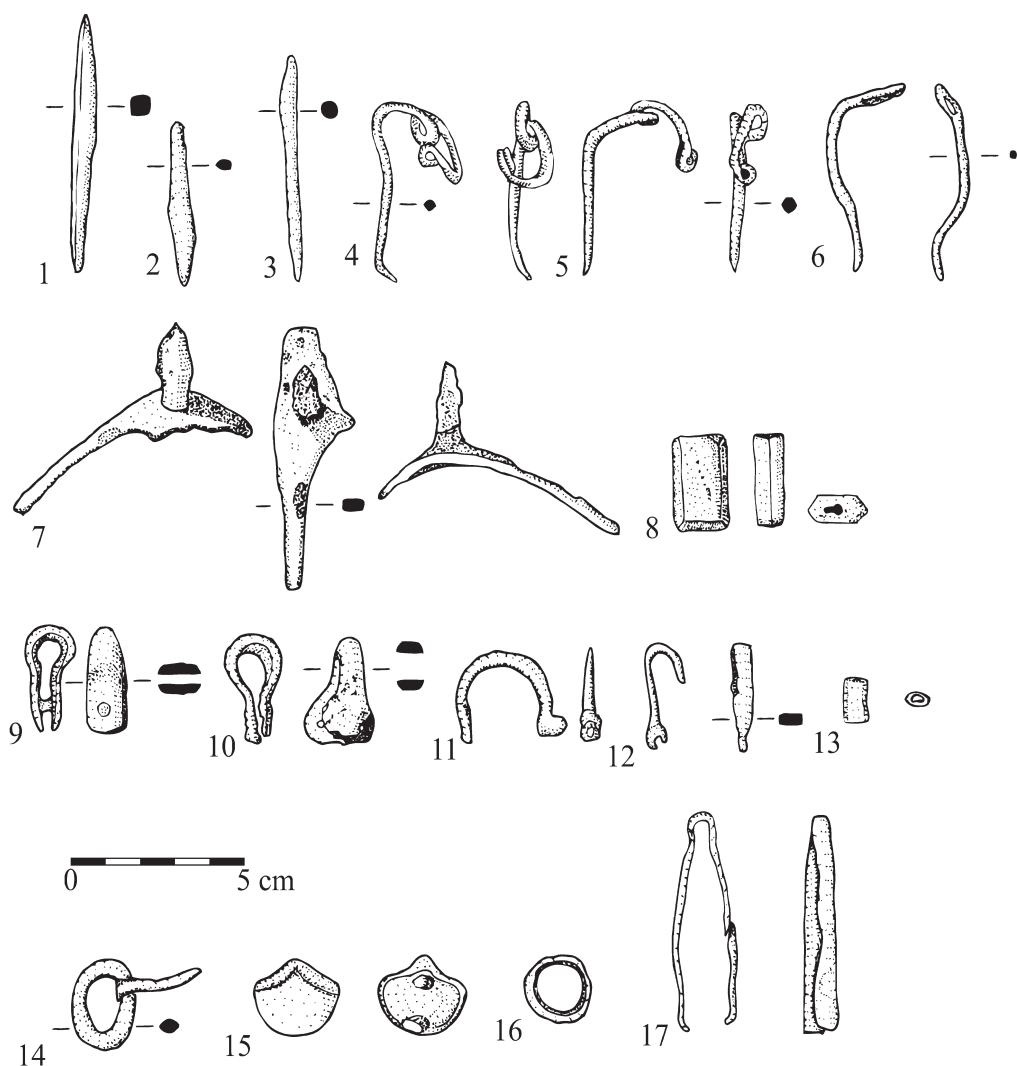

**Obr. 7.** Šídla: č. 1–3, jehly spon: č. 4–6, obloukovitá ostruha: č. 7, korálek z modrého skla skupina XII TM: č. 8, kování opasku / picího rohu: č. 9–10, rámeček přezky: č. 11, jazýček přezky: č. 12, skleněný zelený korálek – skupina XII: č. 13, přezka: č. 14, kování řemene ve tvaru mušle: č. 15, kroužek: č. 16, pinzeta: č. 17, Velký Karlov (okr. Znojmo): č. 1, Hevlín (okr. Znojmo): Nos. 2–3, 5, 6, 9–12, 14–17, Dyjákovice (okr. Znojmo): č. 4, 7–8, Šanov (okr. Znojmo): č. 13. Kresba Kamila Hanáková

**Fig. 7.** Awls: Nos. 1–3, brooch pins: Nos. 4–6, bow-shaped spur: No. 7, blue glass bead – group XII TM: No. 8, belt / drinking horn fittings: Nos. 9, 10, buckle frame: No. 11, buckle prong: No. 12, green glass bead – group XII: No. 13, belt buckle: No. 14, shell-shaped belt fitting: No. 15, ring: No. 16, tweezers: No. 17, Velký Karlov (Znojmo Dist.): No. 1, Hevlín (Znojmo Dist.): Nos. 2–3, 5, 6, 9–12, 14–17, Dyjákovice (Znojmo Dist.): Nos. 4, 7–8, Šanov (Znojmo Dist.): No. 13. Drawing by Kamila Hanáková



**Obr. 8.** Spony s hrotitou nožkou, Dyjákovice (okr. Znojmo): č. 1, Hevlín (okr. Znojmo): č. 2-15. Foto Kamila Hanáková

**Fig. 8.** Brooches with a pointed foot, Dyjákovice (Znojmo Dist.): No. 1, Hevlín (Znojmo Dist.): Nos. 2-15. Photo by Kamila Hanáková



**Obr. 9.** Spony s obdélníkovou nožkou, Hevlín (okr. Znojmo): č. 1-13. Foto Kamila Hanáková

**Fig. 9.** Brooches with a rectangular foot, Hevlín (Znojmo Dist.): Nos. 1-13. Photo by Kamila Hanáková



**Obr. 10.** Spony s vysokým zachycovačem, Hevlín (okr. Znojmo): č. 1-12, spony kolínkovité germánské, Dyjákovice (okr. Znojmo): č. 1, Hevlín (okr. Znojmo): č. 2-7. Foto Kamila Hanáková

**Fig. 10.** Brooches with a high catch plate, Hevlín (Znojmo Dist.): Nos. 1-12; Germanic knee brooches, Dyjákovice (Znojmo Dist.): No. 1, Hevlín (Znojmo Dist.): Nos. 2-7. Photo by Kamila Hanáková

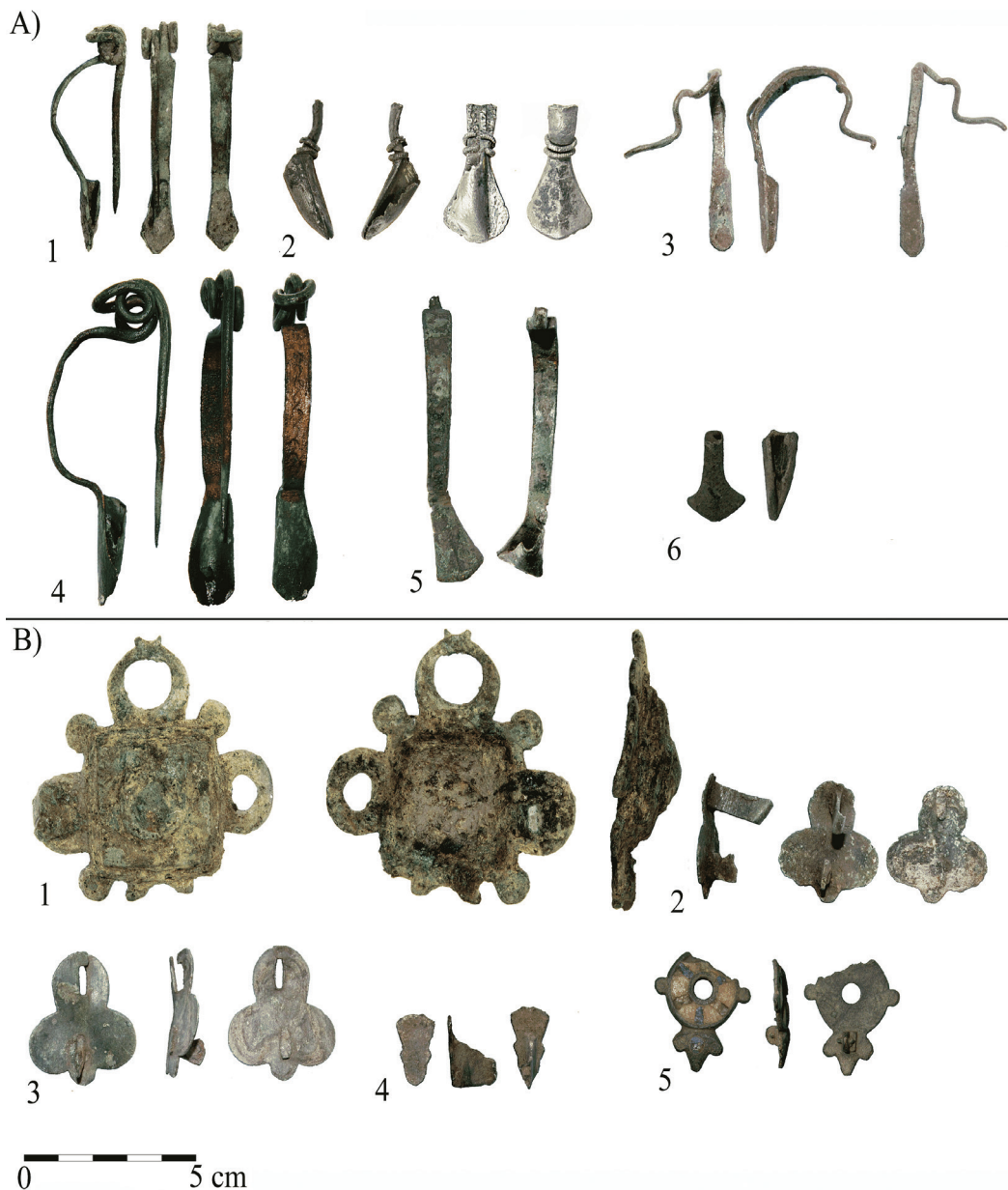

**Obr. 11.** Spony s klínovitou nožkou, Dyjákovice (okr. Znojmo): č. 1, 4, Hevlín (okr. Znojmo): č. 2, 3, 5, 6, spony destičkovité, Dyjákovice (okr. Znojmo): č. 1, Hevlín (okr. Znojmo): č. 2-5. Foto Kamila Hanáková

**Fig. 11.** Brooches with a wedge-shaped foot, Dyjákovice (Znojmo Dist.): Nos. 1, 4, Hevlín (Znojmo Dist.): Nos. 2, 3, 5, 6; plate brooches, Dyjákovice (Znojmo Dist.): No. 1, Hevlín (Znojmo Dist.): Nos. 2-5. Photo by Kamila Hanáková



**Obr. 12.** Výrazně členěné spony, Hevlín (okr. Znojmo): č. 1-2, 4, Dyjákovice (okr. Znojmo): č. 3, spony s podvázanou nožkou, Hevlín (okr. Znojmo): č. 1-4, spony s válcovitou hlavicí, Dyjákovice (okr. Znojmo): č. 1-2, Hevlín (okr. Znojmo): č. 3, spony kolínkovité provinciální, Hevlín (okr. Znojmo): č. 1-3. Foto Kamila Hanáková

**Fig. 12.** Strongly profiled brooches, Hevlín (Znojmo Dist.): Nos. 1-2, 4, Dyjákovice (Znojmo Dist.): No. 3; tied-foot brooches, Hevlín (Znojmo Dist.): Nos. 1-4; brooches with a cylindrical head, Dyjákovice (Znojmo Dist.): Nos. 1-2, Hevlín (Znojmo Dist.): No. 3; provincial knee brooches, Hevlín (Znojmo Dist.): Nos. 1-3. Photo by Kamila Hanáková



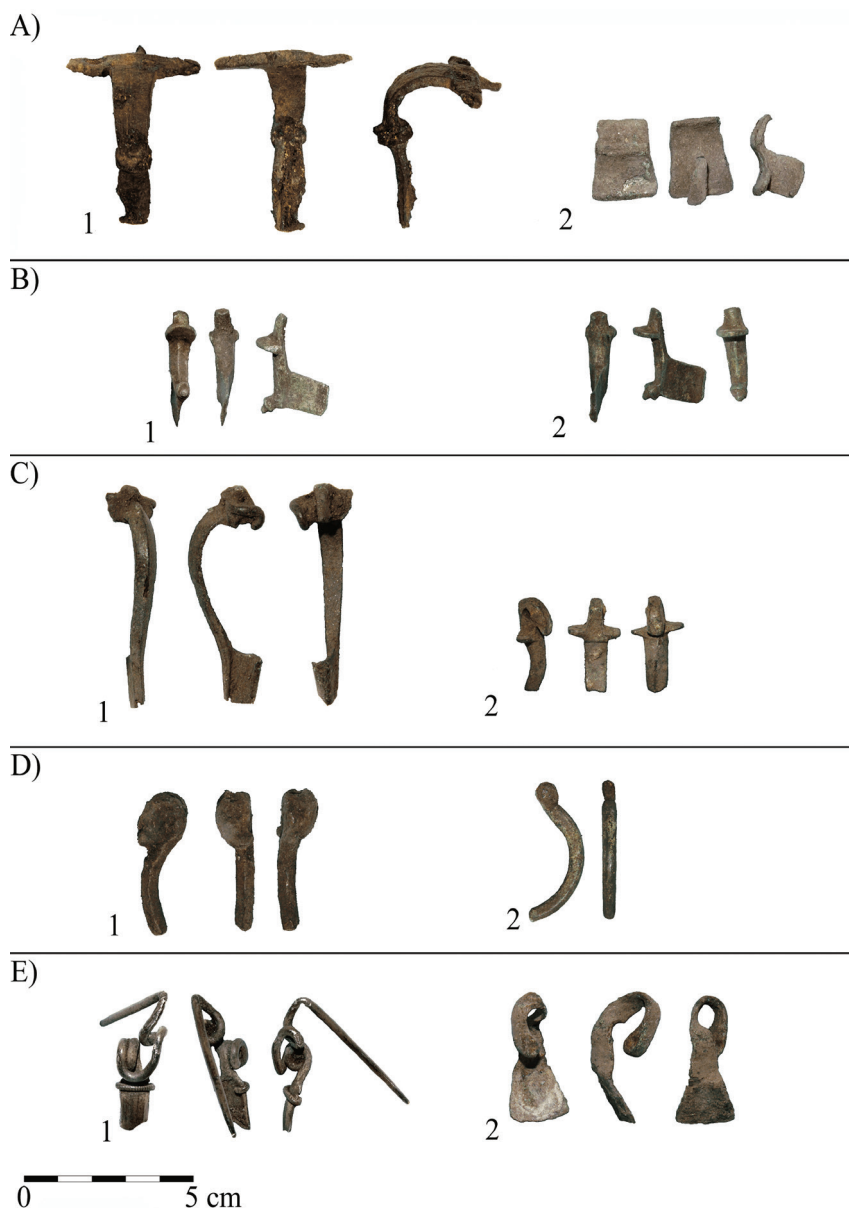

**Obr. 13.** Vendické spony, Šanov (okr. Znojmo): č. 1, Hevlín (okr. Znojmo): č. 2, panonské trubkovité spony, Hevlín (okr. Znojmo): č. 1–2, dvojdílné nečleněné spony s křídélky nad vinutím, Hevlín (okr. Znojmo): č. 1–2, spony z mladší doby římské, Hevlín (okr. Znojmo): č. 1–2, část spony z mladší doby římské, Hevlín (okr. Znojmo): č. 1, spona s lichoběžníkovou nožkou, Hevlín (okr. Znojmo): č. 2. Foto Kamila Hanáková

**Fig. 13.** Almgren 24-type brooches (Ger. *Rollenkappenfibeln*), Šanov (Znojmo Dist.): No. 1, Hevlín (Znojmo Dist.): No. 2; Pannonian trumpet brooches, Hevlín (Znojmo Dist.): Nos. 1–2; two-part undivided wing brooches, Hevlín (Znojmo Dist.): Nos. 1–2; Late Roman Period brooches, Hevlín (Znojmo Dist.): No. 1–2; part of a Late Roman Period brooch, Hevlín (Znojmo Dist.): No. 1; brooch with a trapezoidal foot, Hevlín (Znojmo Dist.): No. 2. Photo by Kamila Hanáková



**Obr. 14.** Šídla: č. 1-3, Jehly spon: č. 4-6, obloukovitá ostruha: č. 7, korálek z modrého skla skupina XII TM: č. 8, kování opasku / picího rohu: č. 9-10, rámeček přezky: č. 11, jazýček přezky: č. 12, skleněný zelený korálek skupina XII: č. 13, přezka: č. 14, kování fermení ve tvaru mušle: č. 15, kroužek: č. 16, pinzeta: č. 17, Slitky: č. 18-23, Velký Karlov (okr. Znojmo): č. 1, Hevlín (okr. Znojmo): č. 2-3, 5, 9-12, 14-23, Dyjákovice (okr. Znojmo): č. 4, 7-8, Šanov (okr. Znojmo): č. 13. Foto Kamila Hanáková

**Fig. 14.** Awls: Nos. 1-3, brooch pins: Nos. 4-6, bow-shaped spur: No. 7, blue glass bead – group XII TM: No. 8, belt / drinking horn fittings: Nos. 9-10, buckle frame: No. 11, buckle prong: No. 12, green glass bead – group XII: No. 13, belt buckle: No. 14, shell-shaped belt fitting: No. 15, ring: No. 16, tweezers: No. 17, casting waste: Nos. 18-23, Velký Karlov (Znojmo Dist): No. 1, Hevlín (Znojmo Dist.): Nos. 2-3, 5, 6, 9-12, 14-23, Dyjákovice (Znojmo Dist.): Nos. 4, 7-8, Šanov (Znojmo Dist.): No. 13. Photo by Kamila Hanáková

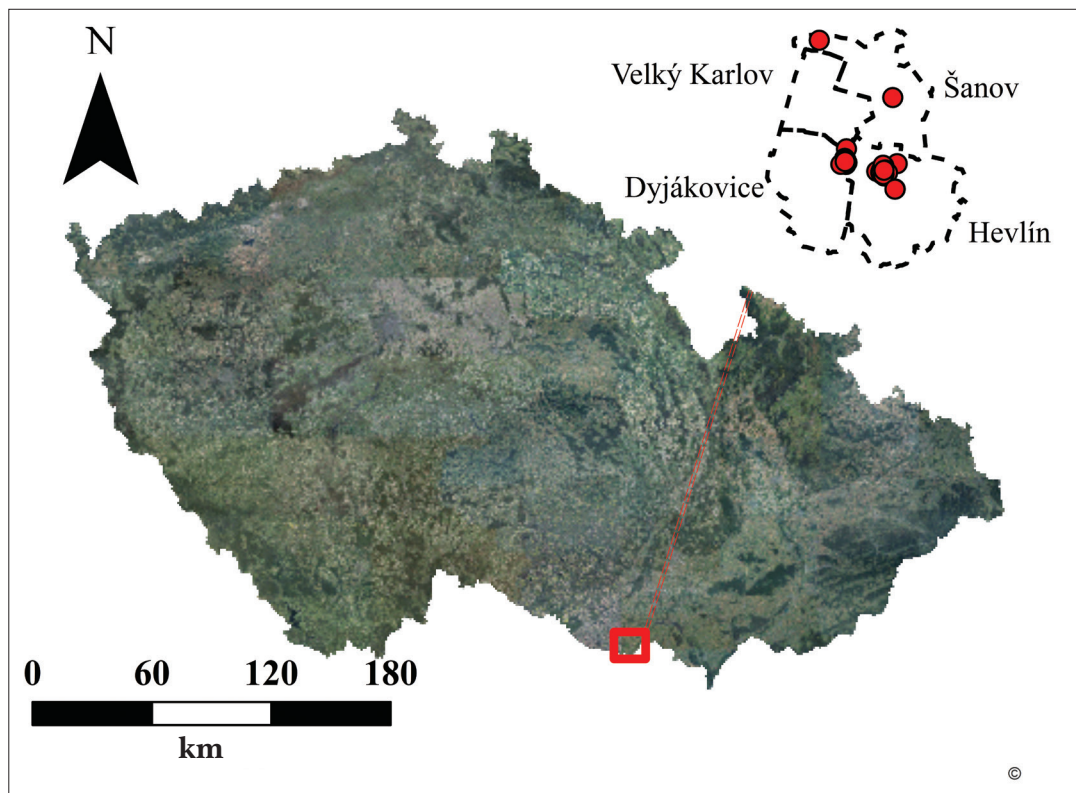

**Obr. 15.** Lokalizace sledovaného území, k. ú. Dyjákovice, Hevlín, Šanov a Velký Karlov, okr. Znojmo, včetně všech nalezených artefaktů (●). Zdroj: <https://www.cuzk.cz/>

**Fig. 15.** Localisation of the area in question, cadastral districts of Dyjákovice, Hevlín, Šanov and Velký Karlov, Znojmo District, including all the artefacts found (●). Source: <https://www.cuzk.cz/>

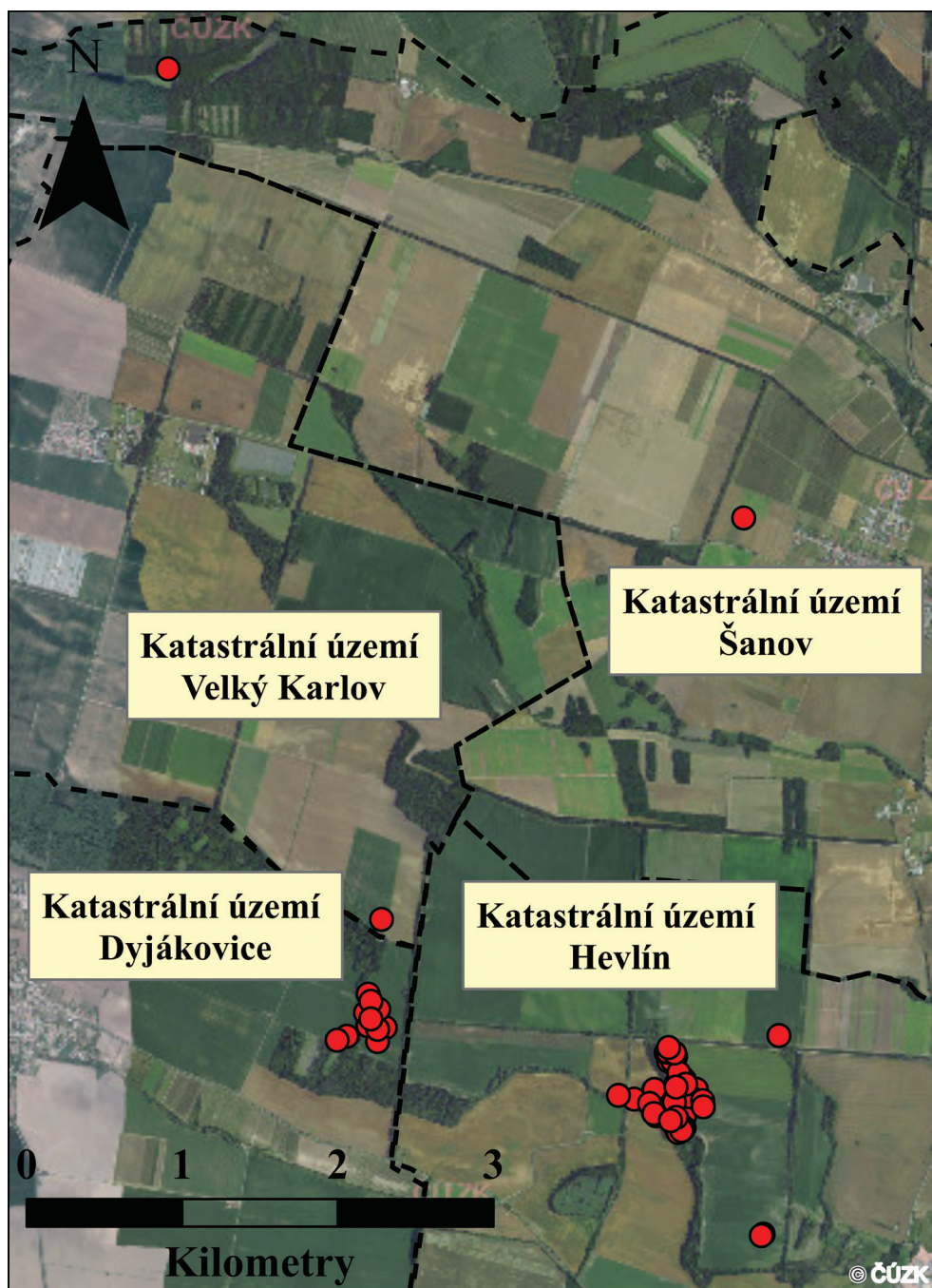

**Obr. 16.** Dyjákovice, Hevlín, Šanov a Velký Karlov, okr. Znojmo, vyznačení koncentrací nálezů. Zdroj: <https://www.cuzk.cz/>

**Fig. 16.** Dyjákovice, Hevlín, Šanov and Velký Karlov, Znojmo District, marking of the concentrations of finds. Source: <https://www.cuzk.cz/>



**Obr. 17.** Dyjákovice, Hevlín, Šanov a Velký Karlov, okr. Znojmo, vyznačení koncentrací nálezů. Zdroj: <https://www.cuzk.cz/>

**Fig. 17.** Dyjákovice, Hevlín, Šanov and Velký Karlov, Znojmo District, marking of the concentrations of finds. Source: <https://www.cuzk.cz/>

## 5. Artefaktuální analýza

### 5.1 Barbarské spony

#### Vendické spony

Tato skupina bývá dělena na dvě hlavní skupiny – západní, která se vyznačuje háčkem na uchycení tětiny (A 24–31, A 34), a východní, jež má vinutí uchované v pouzdře (A 37–43) (*Zeman 2017*, 97).

#### A 38–39

Tyto dvojdílné spony mají v nejširší části hlavice spirálu omotanou kolem osy. Někdy osa sloužila pouze jako výrobní pomůcka a byla odstraněna po dokončení spirály. Dalším konstrukčním prvkem byl lichoběžníkový držák jehly. Výzdoba hlavice spočívala především ve dvou až třech svislých řadách. Někdy jsou obsaženy krátké rovné či diagonální linie. Lučík se od hlavice směrem k nožce zužuje a bývá na něm přítomen vývalek. Datovat lze tyto spony do období od roku 90 n. l. až do roku 150 n. l. a jsou rozptýleny v západní části oblasti przeworské kultury a v oblasti wielbarské kultury (*Olędzki 1995*, 229–237).

V souboru byla obsažena jediná spona, značně zkorodovaná (obr. 6A: 1, 13A: 1), s výzdobou v podobě rýh na hlavici.

#### A 41

Jedná se o východní typy dvojdílných spon z kultury przeworské a wielbarské. Konstrukčně mají lučík zaobleného průřezu a zachycovač obdélníkového tvaru. Hlavice spony obsahuje úchyty pro osu vinutí a je zdobená vodorovnými rýhami (*Olędzki 1995*, 239). V rámci kultur, ve kterých byly vyrobeny, spadají tyto typy do dvou okruhů. Pro první, przeworské typy spon, je charakteristická tenká nožka, na rozdíl od

spon wielbarských, u nichž se masivní nožka výrazně rozšiřuje směrem k patce. Další rozdíl je v materiálu; przeworské typy mají vinutí ze železa a lučík z bronzu, kdežto wielbarské typy jsou celé z bronzu (*Olędzki 1998*, 77–78, Abb. 5:1–5). Na území středního Dunaje převažují spony przeworského typu (*Olędzki 1998*, 78). Vyskytují se společně se sponami s válcovitou hlavicí, které pomohly k datování těchto spon do fáze B2/C1 (*Olędzki 1998*, 76–77). Tomuto typu se také věnoval Jaroslav Tejral (1998, 387–399) nebo Jan Schuster (2006).

V souboru byla obsažena 1 spona (obr. 6A: 2, 13A: 2) z lokality Hevlín. Zachovala se jen část nožky.

#### Spony s válcovitou hlavicí

Spony mají litou konstrukci robustních spon východogermánské proveniencí se zřetelnou hlavicí, širokým profilovaným lučíkem a rovně seříznutou nožkou (*Zeman 2017*, 105). Podle typologie O. Almgrena byly zařazeny do V. skupiny 8. série, kde byly dále rozlišeny na starší (A 120–124) a mladší typy (A 127–128, 130) (*Černý 2013*, 76). Podrobnějším rozdělením se zabýval H. Machajewski, jehož práce měla za výsledek vyčlenění až 9 nových forem a 46 tvarových kategorií (*Machajewski 1998*, Abb. 2). Varianty spon lze odlišit podle oblastí, kde byly vyrobeny. Pro severní okruh bývá typická výroba litím z drahého anebo barevného kovu, na rozdíl od jižní oblasti, disponující sponami ze železa (*Machajewski 1998*, 187; *Černý 2013*, 76; *Halama 2015*, 484).

Datování na základě nálezů z evropských lokalit spadá do období B2b–B2/C1, avšak první spony byly nalezeny v oblasti severního barbarika už ve fázi B2a (*Machajewski 1998*, 190–192).

Přítomnost spon s válcovitou hlavicí je v barbariku středodunajské oblasti poměrně běžná, bývají součástí jak hrobových celků, tak sídlišť. Obzvláště populární bývá výskyt na wielbarských

pohřebišťích (*Peškař 1972*, 92–95; *Tejral 1971*; *Peškař – Ludíkovský 1978*, 16–17; *Rajtár 2015*, 382; *Ďuga – Vachůtová – Zeman 2017*, 274).

V souboru se nachází tři spony (obr. 5C, 12C), kde typ A 125 (obr. 5C: 3, 12C: 3) byl nalezen v poloze „Na Šanovsku“, Hevlín, zbylé 2 spony A 129 (obr. 5C: 1, 12C: 1) a Machajewski 3b (obr. 5C: 2, 12C: 2) pochází z polohy „Za Šimlem“, Dyjákovice.

### Almgren 124, Machajewski 3b

Tyto lité plné spony konstrukčně zahrnují malou válcovitou hlavici s lučíkem střechovitého průřezu včetně rovně seříznuté nožky (*Zeman 2017*, 105). Dle H. Machajewského bylo hlavním materiálem převážně železo a vzácněji pak bronz (*Machajewski 1998*, 189, 191, 192).

Hrobový nález ze Semčic pomohl datačně zařadit tento typ do přechodného stupně B2/C1 (*Droberjar – Waldhauser 2012*, 898), možný je i časnější výskyt ve fázi B2b (*Skorupka 2001*, 137; *Mačzyńska 2009*, 52–53; *Droberjar 2015b*, 42). V rámci Čech byly tyto spony doloženy především na středočeských sídlištích, výjimku tvoří žárový hrob wielbarské kultury v Semčicích a labskogermánský hrob v Třebusicích (*Machajewski 1998*, 189, 191, 192; *Droberjar 2015b*, 42). Mezi moravské lokality patří publikovaný kus z pohřebiště v Jevíčku (*Droberjar – Vích 2011*, 26, 30, obr. 5:12, 7:1), sídliště v Ladné, pohřebiště ve Šitbořicích a Vávrovicích (*Peškař 1972*, 93) nebo z hradiska u Radslavic (*Rybářová 2012*, 186, obr. 6).

V souboru byla obsažena 1 spona (obr. 5C: 2, 12C: 2) z polohy „Za Šimlem“, Dyjákovice.

### Almgren 125, Machajewski 4

Pro tuto skupinu spon je charakteristická hlavice s půlkruhovým průřezem, který se po stranách rozšiřuje, lučík bývá zkosený s nožkou lichoběžníkového tvaru. Malý počet zastoupení

těchto artefaktů v oblasti wielbarské kultury a západobaltském okruhu poněkud komplikuje otázku původu. Ačkoliv byl typ Machajewski 4 badateli tradičně řazen právě do wielbarské kultury (*Droberjar 2015a*, 37), podle novějšího názoru J. Halamy společný vztah této varianty spon s przeworským prostředím ukazuje vysoká četnost na pohřebišťích v této oblasti. Další vztah dokládá podobná konstrukce s typem A 129 společně s kombinací spon s bronzovým tělem a s železnými prvky samotného spínání (*Halama 2015*, 492). V rámci výskytu v hrobovém prostředí lze přiřadit A 125 k ženskému pohlaví, vyjma sarmatského hrobu bojovníka z lokality Hévizgyörk (*Halama 2015*, 492; *Zeman 2017*, 105).

Nálezy na Moravě pochází z Burgstallu u Mušova (*Tejral 2015*; 49, 51; *Zeman 2017*, 105), Loštic (*Halama 2015*, 482–483) a Hevlína (*Rožnovský 2015*, 211). Právě tato spona je součástí prezentovaného souboru.

V souboru byla obsažena 1 spona (obr. 5C: 3, 12C: 3) z lokality c. „Na Šanovsku“, Hevlín.

### A 129, Machajewski 8

Od ostatních variant se spony typu A 129 liší především prolamovaným širokým lučíkem s podélným otvorem obdélníkového tvaru ve středu. Dalším poznávacím znakem je hlavice válcovitého tvaru a spínací mechanismus, který je elegantně schovaný v trubičce spony (*Zeman 2017*, 106).

Datačně odpovídá tento typ přechodnému stupni B2/C1 (*Mačzyńska 2009*, 58; *Rajtár 2015*, 383; *Tejral 2015*, 48). Výskyt těchto spon je soustředěn do naddunajského prostoru a centrální a západní oblasti przeworské kultury, kde byly pravděpodobně i vyráběny. Tento fakt poukazuje na kulturní zavlečení severovýchodní cestou (*Halama 2015*, 491). Za doby Markomanských válek a poválečného období se spony dostaly do středodunajské oblasti následkem pohybu

tamních obyvatel (*Rajtár 2015*, 382–383), a to buď prostřednictvím obchodních styků nebo přímým kontaktem s Germány ze severu (*Zeman 2017*, 491).

V souboru byla obsažena 1 spona (obr. 5C: 1, 12C: 1) z lokality „Za Šimlem“, Dyjákovice.

### Germánské kolínkovité spony

Spony spadají do Almgrenovy V. skupiny. Děleny byly na typy 138–147 jako kolínkovité spony germánské, 132–137 a 150 jakožto specifické varianty přechodných tvarů spon s válcovitou hlavicí východogermánského původu a římsko-provinciálních spon kolínkovitého tvaru z labsko-germánské oblasti (*Almgren 1923*, 62–64, 68–70; *Zeman 2017*, 107). Novější studie od O. Gupteho poukazuje na zařazení spon podle:

- 1) charakteristického úhlu hlavice a lučíku v rozmezí 60–80°, který bývá přítomen u přední lučíkové části, ve třetině délky ohnutým směrem dolů,
- 2) spirály obsahující minimálně 6 závitů bez krycí trubičky,
- 3) přítomnosti háčku k zachycení tětiny a vinutí pojímajícího osu,
- 4) lučíku s tyčinkovitým nebo páskovým průřezem, který bývá směrem k nožce rovný nebo prohnutý směrem vzhůru (*Gupte 1998*; *týž 2004*, 3–4; *Černý 2013*, 67).

Na našem území věnovali pozornost těmto typům např. B. Svoboda (1948, 76–80), I. Peškař (1972, 89–91) nebo E. Droberjar (2012a, 236–241), jenž se zabývá variantami typu Almgren 132 z Jevíčka (poslední třídění je zohledněno v tomto textu).

Datování spadá převážně do období markomanských válek a do druhé poloviny 2. století (B2b a B2/C1) (*Droberjar 2012a*, 235; *Zeman 2017*, 107).

V souboru bylo obsaženo 7 spon typu A 132 a jeho variant (obr. 3B, 10B), z čehož v jednom

případě lze spony zařadit do typu A 132 (obr. 3B: 1, 10B: 1) – jde o nález z polohy „Za Šimlem“, Dyjákovice. Ostatní spony byly nalezeny už jen v poloze „Na Šanovsku“, Hevlín, jeden případ A 132a (obr. 3B: 2, 10B: 2), další A 132b (obr. 3B: 4, 10B: 4) a A 132d (obr. 3B: 6, 10B: 6) a tři spony varianty BGKF D (obr. 3B: 3, 5, 7, 10B: 3, 5, 7). Ani jedna spona nebyla zachována celá, chyběla spirála se závitů a jehla. Zdobení se u některých spon zachovalo v podobě rýh (obr. 3B: 3–4, 10B: 3–4), metopovitě nožky (obr. 3: 7, 10: 7), vývalků na předělu mezi lučíkem a nožkou (obr. 3B: 2, 6, 10B: 2, 6).

### Almgren 132

Vyznačují se trojúhelníkovitým průřezem lučíku a válcovitou hlavicí, jako materiál byl použit bronz nebo železo (*Droberjar 2012a*, 237). Koncentrace těchto spon spadá do przeworské kultury a nejspíše se jednalo o místní výrobu (*Almgren 1923*, 69, 70, 185; *Andrzejowski – Cieśliński 2007*, 287; *Droberjar 2012a*, 237). Některé nálezy na území Čech dokládají i používání spon u polabských Germánů (*Droberjar 2012a*, 237).

V souboru se vyskytovala jediná spona (obr. 3B: 1, 10B: 1) z polohy „Za Šimlem“, Dyjákovice.

### Almgren 132a

Morfologicky jsou analogické s typem Almgren 132, rozdíl spočívá ve vývalkovitě profilované hlavici. Dalšími typickými znaky bývá trojúhelníkový průřez lučíkem a jeho pravouhlé založení s fasetovanou nebo profilovanou nožkou. Výskyt tohoto typu spon je častý v oblasti polabských Germánů na území Čech, Moravy, jihozápadního Slovenska a Dolního Rakouska (*Droberjar 2012a*, 237).

V souboru se vyskytovala 1 spona (obr. 3B: 2, 10B: 2) z polohy „Na Šanovsku“, Hevlín.



### Almgren 132b: s terčovitou nožkou

Podle J. Andrzejowského a A. Cieślińskiego nelze určit kulturu, do které spadají, a jejich výskyt není častý (*Droberjar 2012a*, 237). J. Tejral zařadil tuto variantu do fáze B2b až B2/C1 (*Tejral 2008*, 69). Analogicky se podobají sponám A 137, jež jsou považované za tzv. východopruskou variantu kolínkovitých spon (*Nowakowski 1998*, 199; *Droberjar 2012a*, 237).

V souboru se vyskytovala 1 spona (obr. 3B: 4, 10B: 4) z polohy „Na Šanovsku“, Hevlín.

### Almgren 132d

Jedná se o zvláštní variantu typu A 132, která se vyznačuje charakteristickým širším lučíkem a hlavicí, jež byla přetvořena v záhlavní destičku (*Droberjar 2012a*, 239). Tento typ byl nalezen na lokalitě Mušov-Burgstall při výzkumu dílenského okrsku.

V souboru se vyskytovala 1 spona (obr. 3B: 6, 10B: 6) z polohy „Na Šanovsku“, Hevlín.

### BGKF: Bronzové „germánské“ kolínkovité spony se záhlavní destičkou

Přechodné varianty labsko-germánských a římsko-provinciálních kolínkovitých spon, které mají charakteristický lučík s obdélníkovým průřezem pravouhle zalomeným. Z konstrukčního hlediska mají menší záhlavní destičku, jež by značila výrobu na barbarském území. Rozdílný tvar hlavice dělí tuto variantu do několika typů: A, AA, B, C, D (*Droberjar 2012a*, 240). Základním rozpoznávacím znakem této skupiny bývá pravouhlý lom, v ojedinělých případech se tento jev objevuje i u římských kolínkovitých spon (*Jobst 1975*, 147; *Droberjar 2012a*, 239).

V souboru byly obsaženy 3 spony (obr. 3B: 3, 5, 7, 10B: 3, 5, 7), všechny poloze polohy „Na Šanovsku“, Hevlín.

### VI. Almgrenova skupina

Spony typické pro mladší a pozdní dobu římskou jsou v souboru zastoupeny nejvíce. Skupina bývá členěna na dvě základní podskupiny, a sice spony s podvázanou nožkou typu A VI,1 a deriváty spon s podvázanou nožkou typu A VI,2 (*Varsik 2017*, 321). Tyto podskupiny disponují buď jednodílnou, nebo dvojdílnou konstrukcí (*Kolník 1965*, 210; *Zeman 2017*, 120).

#### Spony s podvázanou nožkou

Jedná se o spony vyznačující se charakteristickou podvázanou nožkou a zároveň zachycovačem vytvořeným z drátu. Proces výroby spočíval v ohnutí tyčinky, kde koncový drátek byl namotáván na spodní část lučíku (*Zeman 1961*, 185; *Peškař 1972*, 110; *Tejral 1998*, 394; *Zeman 2017*, 116). Konstrukčně byly spony rozděleny do dvou kategorií, a sice na jednodílné se čtyřmi závity a horním vinutím, kde je nejčastěji zastoupeným typem A 158, a dvojdílné samostřílové spony (*Zeman 1961*, 181; *Kolník 1965*, 202). Masivnější typy byly vyrobeny převážně ze železa, drobnější typy z bronzu. Tvarově různorodý lučík odpovídá kruhovitému, polokruhovitému, obdélníkovému nebo i stříškovému průřezu. Nožka se v častých případech vyznačuje stejnou šířkou jako lučík. Ozdobnou funkci v některých případech plnilo omotávání lučíku drátkem, nebo i pozůstatky omotávání v podobě drátků formovaných do prstýnkovitého tvaru navlečeného na spodní část lučíku (*Zeman 1961*, 181). Mezi výzdobnými motivy převažují metopy.

Nejstarší původní tvar nálezu v hrobu z Maricynu v chersonské oblasti byl datován do prvního století našeho letopočtu a poukazoval by na návaznost tvarů těchto spon se spínadly středolátenských. Tento pohled byl ostře kritizován například Fr. Kuchenbuchem, který zařadil nejstarší tvary až do 3. století. B. Stjernquist poukázala na chronologickou mezeru mezi těmito dvěma typy (*Zeman 1961*, 183). Na našem území

badatelé jako E. Beninger (*Beninger – Freising 1933*, 183) a B. Svoboda (*Svoboda 1948*, 117) nevyučovali, že spony s podvázanou nožkou lze datovat již do doby kolem 200 n. l. (*Zeman 1961*, 183). Podle J. Zemana se nejstarší varianty na našem území vyskytly nejdříve na přelomu 2. a 3. století, doloženy jsou teprve až v průběhu první poloviny 3. století (*Zeman 1961*, 188). Novodobý kritický pohled na datování klasické varianty A 158 s tvarově úzkou nožkou spadá do období od konce 2. století do počátku 4. století (*Peškař 1972*, 111–112; *Tejral 1998*, 394; *Mačzyńska 2009*, 73–76, Abb. 29). Mladší a masivnější typy, jež mají nožku protáhlou, se rozšiřují do období 310/320–400/410. Typ A 162 se datuje do fáze C1b až stupně C2 (*Jakubczyk 2013–2014*, 145; *Zeman 2017*, 117; *Kornhäuserová 2020*, 83).

Za místo původu tohoto typu spon považuje většina autorů Severopontickou oblast u dolního toku Dněpru, odkud expandovaly do dalších oblastí a v některých případech zcela potlačily jiné varianty (*Zeman 1961*, 182; *Zeman 2017*, 116). Skutečnost, že se vyvinuly z laténských spon spojené konstrukce, odpovídá jejich početnému zastoupení v černjachovské kultuře u Gótů (*Ambroz 1966*, 58–59; *Zeman 2017*, 116). Odkryvy sarmatských pohřebišť v uherské oblasti vedly k poznání jihoruských typů s prvotní lichoběžníkově rozšířenou nožkou, jež se odlišují od nálezů ze střední Evropy (*Zeman 1961*, 186). Jednodílné podvázané exempláře bývají nejčastěji zastoupeny na našem území, dále v oblasti mezi Dunajem a Tisou a jihopolským územím. Tato varianta je nejen u nás, ale i ve střední Evropě nejpočetněji zastoupená na pohřebišti v Kostelci na Hané (*Zeman 1961*, 188).

Všechny exempláře se vyskytovaly v poloze „Na Šanovsku“, Hevlín. Spony s podvázanou nožkou jsou v souboru 4 (obr. 5: B, 12: B), z toho 3 jednodílné a 1 dvojdílná. Jen 1 jednodílná spona typu A 158 se zachovala pouze se zachycovačem, u dalších dvou jednodílných exemplářů typu A 158 chybí vinutí, jehla a za-

chycovač. Dvojdílná spona typu A 162 nemá zachovalou samostřílovou konstrukci. Mezi profily lučků dominuje kruhovitý a půlkruhovitý průřez. Metopovitá výzdoba na nožce se vyskytuje u jednoho exempláře (obr. 5: 2B, 12: 2B).

## Deriváty spon s podvázanou nožkou A VI, 2

Podle tvaru nožky byly tyto spony rozděleny do 3 základních kategorií: a) s hrotitou nožkou, b) s obdélníkovou nožkou, c) s klínovitou nožkou (*Zeman 1961*, 188–195, 200–207; *Kolník 1965*, 210; *Peškař 1972*, 118–120, 122–125; *Varsík 2017*, 321). Podle Vladimíra Varsíka byly spony s hrotitou nožkou dále odděleny od obdélníkových pomocí označení VI, 2a a VI, 2b (*Varsík 2017*, 321). Z posledních let výzkumu spon vyplývá, že by takové označení mohlo mít i svou chronologickou souslednost (*Tejral 1998*, 394, 396). Varianty derivátů spon s podvázanou nožkou spolu typologicky úzce souvisí, neboť častý společný výskyt jejich různých variant a časté tvarové meziformy bývají pro tuto skupinu charakteristické (*Zeman 2017*, 120).

## Spony s hrotitou nožkou A VI, 2a

Převažují spony jednodílné konstrukce. Charakteristickými znaky bývá vyklenutý páskový nebo někdy hraněný lučík společně s horní tětivou a čtyřmi závity na vinutí. Existují tři varianty morfologie nožky: otevřená nožka, zakončení nožky knoflíkem a ukončení nožky rýhovitým patky (*Zeman 2017*, 120). K výzdobným motivům patří zejména metopovitá pole, a to především na nožce a na předělu mezi nožkou a lučíkem. Tato výzdoba bývá nejčastěji interpretována jako náznak podvázání nožky. Dále pak plochý lučík umožnil prostor pro výzdobu, kde dominovaly vybějené ornamenty různých tvarů jako např. přesýpací hodiny, trojúhelníky, rytá svislá vlnice anebo vlnice s esovitými motivy

(*Kolník, 1965, 214; Varsik 2017, 321; Zeman 2017, 120*). M. Schulze rozřadila tento druh spon do morfologických skupin 60 a 117–120 (*Schulze 1977, 47, 72–75, 157–159; Kornhäuserová 2020, 84; Zeman 2017, 120*). Hlavním materiálem pro výrobu byl převážně bronz, v menší míře železo a u bohaté části germánského obyvatelstva bylo zastoupeno i stříbro (*Varsik 2017, 334*).

Datování těchto početně zastoupených spon spadá dle většiny autorů do období od poloviny 3. století do časného 4. století n. l. (*Zeman 1961, 193–194; Kolník 1965, 214; Peškař 1972, 119; Tejral 1975, 13–14; 1998, 394–395; Varsik 2011, 116–117; Zeman 2017, 120*). Před polovinou 4. století nahradila tento typ jeho mladší forma s obdélníkovou nožkou, kde konstrukčním materiálem bylo už častěji železo.

VI, 2a skupina spon byla typická pro svěbskou oblast severně od Dunaje převážně na jihozápadním Slovensku a na Moravě a patřila zde mezi populární typy spínadel mladší doby římské (*Tejral 1998, 394; Varsik 2005, 277; Duga – Vachútová – Zeman 2017, 274*). Větší početní zastoupení známe ještě z jižní oblasti Polska, pohraničních oblastí Panonie a Čech (*Bazovský 2005, 80; Zeman 2017, 120; Jílek 2017, 154*).

Až 14 exemplářů bylo nalezeno na katastru Hevlína (obr. 1: 2–15, 8: 2–15), z toho 8 spon bylo nalezeno v poloze „Na Šanovsku“ (obr. 1: 2–7, 10, 11, 8: 2–7, 10, 11). V poloze „Za Šimlem“, Dyjákovice byl nalezen 1 exemplář (obr. 1: 1, 8: 1). Z celkového počtu spon s hrotitou nožkou je 8 jednodílných, 2 dvojdílné a u 5 exemplářů nelze zjistit jejich celkovou konstrukci. Dvě spony, pravděpodobně polotovary (obr. 1: 6, 14, 8: 6, 14), odkazují na možnost výroby v rámci germánského osídlení. Tvarové variace lučíku se v souboru vyskytují nejčastěji v podobě páskového typu, v menší míře byly i oválného a obloukovitého průřezu. V jednom případě se vyskytuje metopovité členění na předělu mezi nožkou a lučíkem, rýhování v oblasti mezi nožkou a lučíkem, jež napodobuje pod-

vázání, dvojjpichy a vlnice složená z esovitých motivů. Nejčastěji se vyskytuje otevřená nožka, dále i nožka ukončená rýhováním patky.

Soubor obsahuje dva polotovary s hrotitou nožkou (obr. 1: 6, 14, 8: 6, 14). První byl nalezen v poloze „Na Šanovsku, Hevlín (obr. 1: 6, 8: 6), druhý na lokalitě Hevlín (obr. 1: 14, 8: 14), kde první spona je dvojdílné konstrukce s hrubým náznakem hrotité nožky, otvor pro osu vinutí není dokončený. U druhého polotovaru spony byla zachována jen hrotitá nožka s naznačeným zachycovačem. Tyto dva exempláře odpovídají části výrobního procesu spon, kde byl kovový váleček roztepán do surového tvaru spony a následně se zjemňoval do finální podoby (*Voß – Hammer – Lutz 1998, 350–357*).

#### Spony s obdélníkovou nožkou A VI, 2b

Jedná se o typy početných jednodílných a dvojdílných barbarských spon, obsahujících konstrukci se čtyřzavítoým vinutím a horní tětvou. Nožka svým tvarem s obdélníkovým či hranolovitým zakončením podstatně odlišuje tuto variantu od spon s hrotitou nožkou, jež dominovaly na území severně od Dunaje a jihozápadního Slovenska dříve (*Kolník 1965, 214*). Průřez lučíku má nejčastěji okrouhlý nebo kosočtvercový profil, trojúhelníkový zachycovač bývá uzavřený, obdélníkový typ vzadu otevřený (*Varsik 2017, 322*). Ve výzdobě dominuje metopovité členění nožky, dále rytí a ve vzácných případech lze na lučíku nalézt šikmé tordování anebo plastické vývalky (*Zeman 2017, 123*). Materiálem, typickým pro tuto skupinu, byl bronz, ale oproti sponám s hrotitou nožkou je zde častější výskyt spon ze železa (*Varsik 2017, 322*).

Typ Schulze 53–57 a 70 spadá do starší varianty s typickou gracilní strukturou a úzkou nožkou, která se nejčastěji vyskytuje na žárových pohřebištích a je datována od konce 3. století do časné druhé poloviny 4. století (*Kolník 1965, 216; Peškař 1972, 124; Schulze 1977, 28; Zeman*

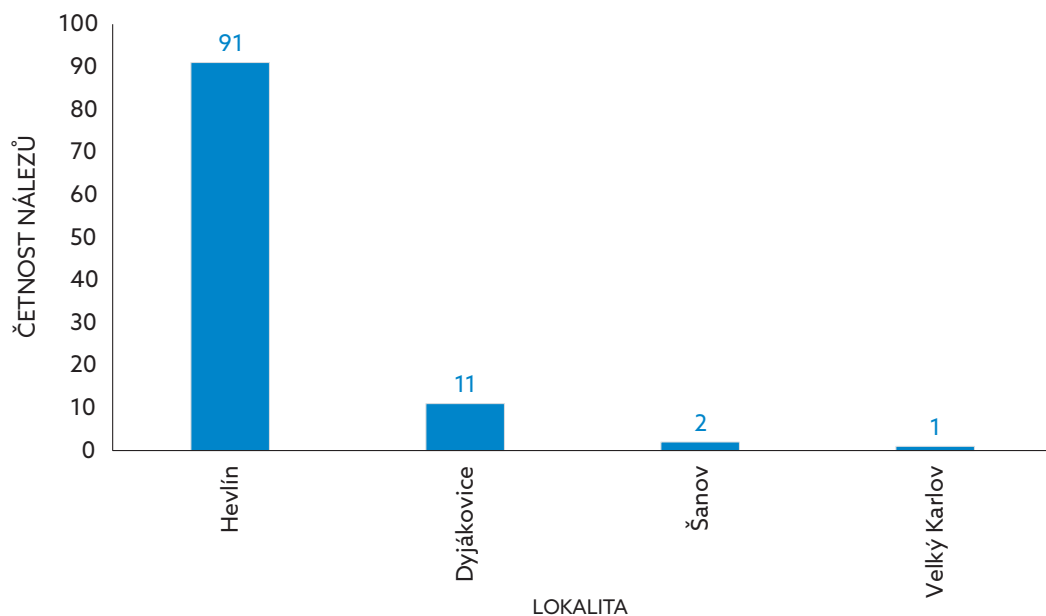

**Obr. 18.** Četnost artefaktů podle lokality nálezu

**Fig. 18.** Frequency of artefacts according to location of the find

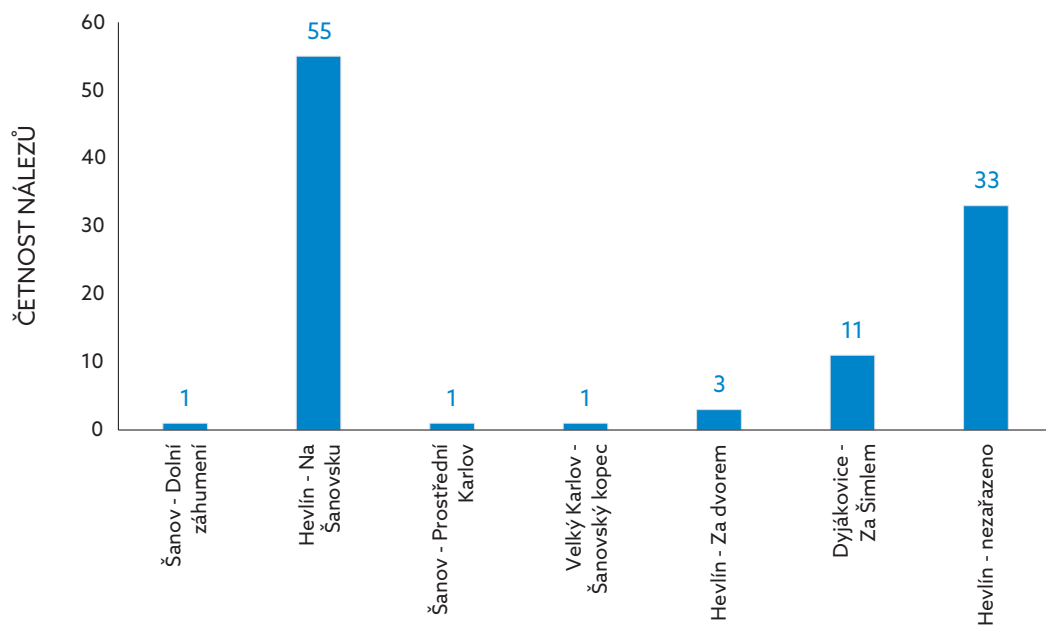

**Obr. 19.** Četnost artefaktů podle lokality nálezu – prostorová specifikace

**Fig. 19.** Frequency of artefacts according to location of the find – spatial specification

2017, 125). Nejmladší typy spadají do skupiny Schulze 73, jež se vyznačuje plasticky modelovaným lučíkem s metopovitým členěním nožky a vyskytuje se po celé 4. století (Zeman 1961, 426; Tejral 1998, 396; Varsík 2011, 118; Zeman 2017, 125); až do první poloviny 5. století přežívají mohutnější zástupci (Zeman 2017, 125).

Územní rozšíření spon s obdélníkovou nožkou zahrnuje především moravsko-slovenskou oblast, východněji se skoro nevyskytují (Zeman 1961, 273; Kolník 1965, 216; Zeman 2017, 123).

Počet spon s obdélníkovou nožkou v souboru činí 13 kusů (obr. 2, 9), z toho 11 jednodílných, 1 spona je dvojdílná a u jedné nelze zjistit celkovou konstrukci. V poloze „Na Šanovsku“, Hevlín bylo nalezeno 5 exemplářů (obr. 2: 2–4, 6–7, 10, 9: 2–4, 6–7, 10), 2 exempláře v poloze „Za dvorem“ (obr. 2: 1, 11, 9: 1, 11), Hevlín a 6 nálezů na lokalitě Hevlín (obr. 2: 5, 8–9, 12, 13, 9: 5, 8–9, 12, 13).

Tvarové variace lučíku se vyskytovaly v souboru nejčastěji v podobě kruhovitěho, polokruhovitěho a obdélníkověho průřezu. V jednom případě se vyskytovala metopovitá výzdoba na nožce (obr. 2: 7, 9: 7) a na další sponě rýhování (obr. 2: 3, 9: 3).

### Spony s klínovitou nožkou A VI, 2

Spony s nožkou v podobě klínovitěho, trojúhelníkověho, trapézovitěho nebo vějířovitěho tvaru se v oblasti moravsko-slovenského území vyskytují oproti sponám typu VI, 2a a VI, 2b jen zřídka (Varsík 2017, 322). Jedná se o spony převážně jednodílné konstrukce opět s čtyřzávitovým vinutím a s horní tětivou. Výzdoba může být metopovitá, rytá klikatka na lučíku, rýhování napodobující podvázání v oblasti mezi nožkou a lučíkem nebo výskyt plastických žebříků na spodní straně lučíku (Zeman 2017, 120). Tvarově je lze rozdělit na dvě skupiny. První skupinou jsou typy Schulze 191–192, konstrukčně odpovídající jednodílným sponám, jež mají

dlouhou úzkou nožku, která se v koncové části klínovitě rozšiřuje. Vývojově navazují na spony s hrotitou nožkou (Schulze 1977, 109–110; Zeman, 2017, 120). Druhé skupině odpovídá nožka kratší, podstatně širší, s kosočtverečným rozšířením s dvojdílnou konstrukcí, a více proměnlivými typy po stránce tvaru i materiálu (Zeman 2017, 122).

Počátek výskytu spon s klínovitou nožkou lze zařadit do druhé poloviny 3. století (Zeman 1961, 272; Kolník 1965, 216; Zeman 2017, 123), k rozmachu výroby dochází až do první poloviny 4. století (Zeman 1961, 272–273; Peškař 1972, 130; Schulze 1977, 93–94, 98–99; Zeman 2017, 123). Konečnou dataci C3–D1 uzavírají spony jednodílných poměrně velkých exemplářů, jako jsou plechové stříbrné spony ze Seliec a Kšíně (Kolník 1965, 216; Pieta 1999, 185).

„Elbefibeln“ je specifické označení pro skupinu polabských samostřílových spon, nejbližše podobnou sponám A 175 VI. Almgrenovy skupiny. Konstrukčně se vyznačují páskovým nebo střechovitě hraněným lučíkem a klínovitou nožkou, která může mít na předělu mezi lučíkem doložená žebírka a obdelníkový zachycovač (Jílek 2013, 211). Datačně spadají do stupně C2. Eduard Droberjar poukázal na prozatímní neprůkaznost spon jako doklad migrací (Droberjar 2008, 133). Není vyloučena přítomnost spon i ve starším období (Godłowski 1992, 32). Přítomnost těchto spon dokládala Alena Rybová (1979) v Plotišťích nad Labem, vyskytují se i v Uhřeticích (Jílek – Joštová 2020, 56; Musil – Jílek – Vích 2010) nebo Žereticích (Musil – Jílek – Vích 2010).

Celkový počet spon je 6. V poloze „Na Šanovsku“, Hevlín byly celkově nalezeny 2 (obr. 4A: 2, 5, 11A: 2, 5), další 2 v poloze „Za Šimlem“, Dyjákovice (obr. 4A: 1, 4, 11A: 1, 4). U dalších dvou známe pouze lokalitu Hevlín (obr. 4A: 3, 6, 11A: 3, 6). Spony jednodílné jsou 4 (obr. 4A: 1, 3–5, 11A: 1, 3–5) a dvojdílné 2 (obr. 4A: 2, 6, 11A: 2, 6). Dvě spony se zachovaly celé, se čtyřmi závitmi na vinutí s horní tětivou. Z katastrál-

ního území Hevlín pochází pouze jedna spona, která spadá do skupiny „Elbefibeln“ (obr. 4A: 6, 11A: 6). Tvarové variace lučíku se vyskytovaly nejčastěji v souboru páskového typu, ale také okrouhlého. U dvou exemplářů se zachovala pouze nožka. U jedné spony vyrobené ze stříbra jsou patrná plastická žebírka na lučíku.

### VII Almgrenova skupina – spony samostřílové konstrukce s vysokým zachycovačem

Převažující výskyt těchto barbarských spon lze zařadit do rámce přechodného období mezi starší a mladší dobou římskou. Podle způsobu vedení tětivy byly rozlišeny dvě základní samostatné skupiny, a to s horní a spodní tětivou (Kolník 1965, 189; Bazovský 2005, 73). Novější typologicko-analytická studie podle L. Schulte rozděluje spony do šesti různých forem, varianty jsou dělené podle evropských částí území (Schulte 2011, 73; Kornhäuserová 2020, 67). Typologickým vyhodnocením materiálu se zabývala Magdalena Mączyńska (Mączyńska 2003). Participace vlivů římsko-provinciálních spon měla za následek konstrukční vývoj ze spon kolínkovitých a spon s válcovitou hlavicí (Kolník 1965, 191; Peškař 1972, 103; Zeman 2017, 110).

Spony byly nalezeny v poloze „Na Šanovsku“, Hevlín v počtu 7 kusů, zbylých 5 nemohlo být přesně lokalizováno, proto spadají pouze pod lokalitu Hevlín. V souboru se vyskytuje 12 variant spon (obr. 3A, 10A), z toho 7 s horní tětivou (obr. 3A: 2, 6–10, 12, 10A: 2, 6–10, 12) a 5 se spodní tětivou (obr. 3A: 1, 3–5, 11, 10A: 1, 3–5, 11). Pouze jedna spona se zachovala celá i se samostřílovou konstrukcí (obr. 3A: 11, 10A: 11). Výzdoba na několika exemplářích byla v podobě vývalků na lučíku a nožce. U dvou spon se zachovala pouze nožka (obr. 3A: 7, 10, 10A: 7, 10).

### Samostřílové spony s vysokým zachycovačem se spodní tětivou

Základní rozlišení od druhé skupiny spočívá v chybějícím opěrném knoflíku na hlavici spony, vinutí se spodní tětivou a samostřílovou konstrukcí. Výzdoba sestává ze svislé linie rytých záseků na zachycovači nebo je v podobě důlků na lučíku (Zeman 2017, 112).

Počátek vzniku je značně problematický. O. Almgren vyslovil domněnku, že místem prvního výskytu těchto typů byla severní Evropa, neboť vycházel z poznatku o existenci nejstarších typů, starších než spon s podvázanou nožkou (Almgren 1923, 253–254; Kolník 1965, 191). Poté se spony rozšířily také v polabské a germánské oblasti (Kolník 1965, 191).

Jedná se o varianty hojně se vyskytující jak na pohřebištích, tak na sídlištích, s datací od konce 2. století až do první poloviny 3. století, spadající do fáze C1 (Kolník 1965, 189; Peškař 1972, 104; Tějral 1998, 393–394; Schulte 2011, 166–170; Zeman 2017, 113).

Datačně řadíme těchto 5 spon v souboru do období B2/C1-C1 (obr. 3A: 1, 3–5, 11, 10A: 1, 3–5, 11). Jen jedna spona se zachovala celá (obr. 3A: 11, 10A: 11). Na hodnoceném materiálu je rovněž zastoupena metopovitá výzdoba (obr. 3A: 5, 10A: 5).

### Spony samostřílové konstrukce s vysokým zachycovačem a horní tětivou

Tyto spony, vyskytující se často bez výzdoby (Zeman 2017, 110), se vyznačují charakteristickými znaky: horní tětivou a specifickým uchyacením vinutí spony prostřednictvím háčku anebo drátku. Na hlavici spony se nachází knoflíkový výstupek s krčkem, jenž je omotán již zmíněným drátkem (Kolník 1965, 195; Cocis – Bărcă 2014, 189; Zeman 2017, 110). Lučík má esovitě prohnutý tvar se střechovitým průřezem. Na

ukončení patky pak často bývá uložen knoflíkový výstupek.

První spony tohoto typu známe z jihorunského Valaška v dácké oblasti, východního sarmatského Maďarska a krymského prostředí pod vlivem Skytů a byly pravděpodobně inspirovány římsko-provinciálními sponami (*Maczyńska 2003*, 303, 309, 320; *Zeman 2017*, 110). Jiní autoři však zastávají názor, že tato varianta spon se zrodila v prostředí przeworské kultury, odkud se šířila na jih a východ (*Cocis – Bârcă 2014*, 189).

Datování spadá do závěrečné fáze 2. století a první poloviny 3. století. (*Peškař 1972*, 105; *Maczyńska 2003*, 303; *Tejral 2006*, 138; *Schulte 2011*, 170; *Cocis – Bârcă 2014*, 189; *Zeman 2017*, 112).

V souboru byly spony datovány do B2/C1–C1. Z těchto 7 spon (obr. 3A: 2, 6–10, 12, 10A: 2, 6–10, 12) známe jen u jedné spony polohu – „Na Šanovsku“, Hevlín (obr. 3A: 9, 10A: 9), u zbylých 6 spon známe jen polohu Hevlín. Výzdoba je v podobě vývalků (obr. 3A: 8, 10A: 8), rýhování na předělu mezi lučíkem a nožkou (obr. 3A: 9, 10A: 9), vývalku na lučíku (obr. 3A: 12, 10A: 12).

### Spony ve tvaru jetelového listu (Thomas E 1, A 227)

Jedná se o specifické barbarské spony s tvarem podobným trojlístku nebo čtyřlístku, které byly rozčleněny podle S. Thomas (*1967*). Zařazení těchto spon podle O. Almgrena (*Almgren 1923*, 99–100) spadalo pod skupinu spon s vysokým zachycovačem (*Rybová 1970*, 38, 57, Obr. X:1, XXVII:1, XXXI:2; *Zeman 2017*, 116; *Volf – Beněš – Kočár – Kočárová – Rypka 2021*, 579). Začaly se používat od stupně C1 a jejich největší výskyt spadá do polabské oblasti nebo do oblasti nad středním Dunajem. Postupné doznívání tohoto typu patří do stupně C2 (*Godlowski 1992*, 28, Abb. 7:11; *Zeman 1961*, 212, 225; *Thomas 1967*, 59; *Ry-*

*bová 1970*, 38, 57, Obr. X:1, XXVII:1, XXXI:2; *Kolník – Mitáš 2012*, 48; *Zeman 2017*, 116).

V souboru byly obsaženy 2 spony (obr. 4B: 2, 3, 11B: 2, 3), obě nalezené v poloze „Na Šanovsku“, Hevlín.

### Destičkovitá spona typu Böhme 43n

Motiv zvířete s lisovanou plechovou výzdobou odráží jen malý výsek ze škály typů zvířecích barbarských spon. Destička v podobě zvířete bývá zpravidla zdobena emailem, ale lze ji nalézt i jen pocínovanou či vyraženou (*Böhme 1972*, 40–41, Taf. 28). Nizozemský badatel Heeren van der Feist dělí tuto podskupinu do tří kategorií – 60a, 60b a 60c, kde právě poslední skupina je ještě dále rozdělena do podtypů c1–c3. V souboru byla obsažena právě spona typu 60c a časté doklady jejího výskytu lze nalézt severně od Rýna. Pro typ 60 je třeba předpokládat časové rozmezí 150/180 až 300 n. l., podtypy 60a/b pravděpodobně spadají do rané fáze tohoto období (150/180 až cca 250) a podtyp 60c do pozdější fáze (cca 200/220 až 300) (*Heeren – van der Feijst 2017*, 162–165, obr. 4.46).

V souboru byla obsažena 1 spona typu Böhme 43n (obr. 4B: 4, 11B: 4) na lokalitě Hevlín, která se zachovala bez zdobení emailem.

## 5.2 Římsko-provinciální spony

### Výrazně členěné spony

O. Almgren tento typ spon, typický pro starší dobu římskou, zařadil do IV. skupiny a následně je rozdělil do dvou podskupin: starší typy 67–73 s opěrnou destičkou a mladší typy A 83–84 bez opěrné destičky (*Almgren 1923*, 35). Později byly W. Jobstem přiřazeny typy Jobst 4E a Jobst 4F podle nálezů z Lauriaca (*Jobst 1975*, 35–37). Nejmladší variantou této skupiny jsou panonské trubkovité spony (*Zeman 2017*, 67). Nejpočetněji byly exempláře zastoupeny v Pa-

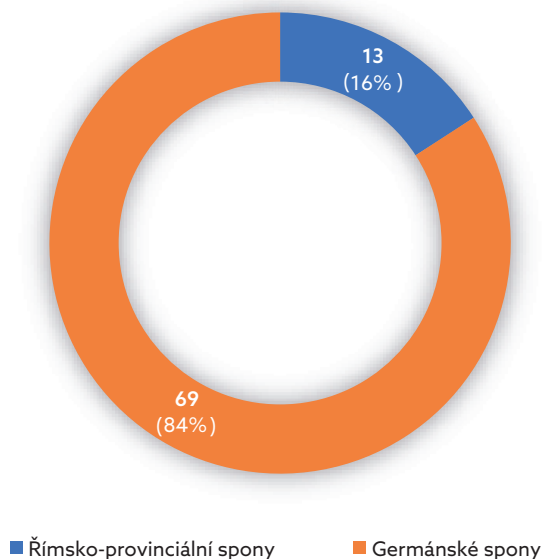

**Obr. 20.** Početní rozdělení římsko-provinciálních a barbarických (germánských) spon

**Fig. 20.** Numerical distribution of Roman provincial and barbarian (Germanic) brooches

nonii a Noricu, tedy v provinciích, kde došlo ke vzniku těchto variant z pozdně latěnských spon. V rámci barbarika dominují nálezy z východní části (Böhme 1972, 12; Schmid 2010, 144) a existuje domněnka i o tamní výrobě těchto spon (Jobst 1975, 38; Maczyńska 2001, 168). Konstrukčně se vyznačují hladkou nebo i fasetovanou hlavicí s rozšířením směrem k vinutí, výrazně děleným lučíkem s přítomností uzlíku a nožkou zakončenou knoflíkem. Perforovaný nebo plný zachycovač má trojhranný nebo lichoběžníkový průřez (Sakař 1970, 58).

V souboru byly obsaženy 4 spony (obr. 5:A, 12:A). Typy A 68 (obr. 5A: 1, 12A: 1) a A 84 (obr. 5A: 2, 12A: 2) byly nalezeny v poloze „Na Šanovsku“, Hevlín, 2 spony typu Jobst 4F (obr. 5A: 3, 4, 12A: 3, 4) byly nalezeny v polohách „Za Šimlem“, Dyjákovice a Hevlín. Výzdoba v podobě šrafování byla na sponě Jobst 4F (obr. 5A: 3, 12A: 3).

#### A 68

Jednalo se o nejvíce zastoupený typ římsko-provinciálních spon pro starší dobu římskou ve středodunajském barbariku. Typ A 68 se liší od typu A 67 perforovaným zachycovačem buď se dvěma, nebo se třemi kruhovými otvory. Větší starší spony, spadající do 40. až 70. let 1. století, obsahují tři otvory, kdežto mladší a menší spony jen dva otvory na obdelníkovém zachycovači. Podle nálezu polotovarů z Magdalensbergu se datují do již do tiberiovského období (Sedlmayer 2009, 33, Taf. 23/478, 480). Stejně jako typ A 67 má i typ A 68 konstrukci jednoduchou s horním vinutím, kde převažuje 8 závitů, lučík mává obzvláště trojdílné uzlíky (Kubín 2002, 29–30). Oblastí s převládajícím výskytem se stalo středodunajské barbarikum, kde byl typ A 68 dominantní složkou v hrobovém inventáři na barbarických pohřebištích (Tejral 1970, 110–121; Zeman 2017, 70). V souboru byla obsažena 1 spona (obr. 5A: 1, 12A: 1) v poloze „Na Šanovsku“, Hevlín.



**A 84**

V rámci podunajské proveniencie je typ A 84 nejvíce zastoupeným typem ve středodunajském barbariku (*Kubín 2002*, 34; *Zeman 2017*, 72). Společně s typem A 83 spadají do kategorie spon s křídélky nad vinutím, kde se typ A 84 vyznačuje zploštělou hlavicí, štíhlým střechovitým lučíkem a nožkou se zachycovačem obdélného tvaru. Převážná absence výzdoby tohoto typu je typická v porovnání s typem A 83 (*Kubín 2002*, 36). Oblasti vzniku byly s největší pravděpodobností severozápadní Panonie (*Patek 1942*, 21–27) a Norikum (*Jobst 1975*; *Sedlmayer 1995*, 29). Rozmezí využívání této varianty spadá do druhé třetiny 2. století (*Jobst 1975*, 40–41; *Kubín 2002*, 36–37). Ve středodunajském barbariku byl výskyt těchto spon zaznamenán už od fáze B2b (*Dąbrowska 1992*, 106), vrcholem používání bylo období Markomanských válek, tj. B2/C1 (*Peškař 1972*; *Kubín 2002*, 38; *Varsik 2011*, 42). V souboru byla obsažena 1 spona (obr. 5A: 2, 12A: 2), nalezená v poloze „Na Šanovsku“, Hevlín.

**Jobst 4F**

Název těchto spon není v odborné literatuře ujednocen (*Komoróczy – Vlach – Zelíková 2017*, 34), lze se setkat i s pojmenováním spony „s lichoběžníkovou“ (*Kubín 2002*, 36) nebo „trojúhelníkovitou“ nožkou (*Vích 2014*, 715). Svým vzhledem navazují na typy A 70 a A 73, pro něž je společným znakem stejná hlavička (*Andrzejowski 1992*, 111; *Kubín 2002*, 36). Konstrukčně lze najít jak jednodílné, tak i dvojdílné exempláře (*Kubín 2002*; *Riha 1979*, 75). Jedná se o variantu výrazných profilovaných spon, kde hlavička je buď hladká, nebo fasetovaná, lučiček je opatřen uzlíkem a nožka je charakteristického lichoběžníkového tvaru (*Droberjar – Vích 2011*). Nejpočetněji jsou zastoupeny v jižní Panonii, centrální Dácii a Noriku (*Andrzejowski 1992*, 111–112; *Zeman 2017*, 75). V rámci barba-

rika se spony koncentrují do sarmatské oblasti, jihozápadního Slovenska, severní části Dolního Rakouska a středního toku Dunaje (*Peškař 1972*, 81–82; *Andrzejowski 1992*, 113–114; *Zeman 2017*, 76). Rozšíření této varianty spadá nejen do vojenského prostředí v provinciích podunajské oblasti a Dácie, jejich výskyt lze zaznamenat i mimo armádní složku (*Komoróczy – Vlach – Zelíková 2017*, 43, 50). První spony byly podle hrobových inventářů vyrobeny na konci 1. století. V barbariku byly nálezy datovány od první poloviny 2. století až do třetí čtvrtiny 3. století (*Jobst 1975*, 36–37; *Andrzejowski 1992*, 114–115; *Cociş 1995*, 95; *Gugl 1995*, 20; *Sedlmayer 1995*, 27–28; *Tejral 1998*, 392; *Schmid 2010*, 24; *Leitner – Färber 2013*, 217–219; *Zeman 2017*, 76). V souboru byly nalezeny 2 spony (obr. 5A: 3, 4, 12A: 3, 4), první pochází z polohy „Za Šimlem“ (obr. 5A: 3, 12A: 3), Dyjákovice a druhá z lokality Hevlín (obr. 5A: 4, 12A: 4).

**Panonské trubkovité spony**

Trubkovitým ukončením hlavičky a absencí horní destičky se tato skupina liší od výrazně členěných spon, z nichž se vyvinuly (*Zeman 2017*, 72). Kromě těchto dvou charakteristických znaků mají však společnou morfologii ve formě dvoudílné konstrukce, dlouhé spirálové tětiny s horním vinutím, vývalek na lučičku, knoflík na nožce, vysoký obdélníkový nebo lichoběžníkový zachycovač a bohaté zdobení hlavičky s perlovcovým drátem nebo jeho imitací s rytím (*Jobst 1975*, 42).

**A 85–A 86**

Na vznik spon typu A 85 měly vliv germánské trubkovité spony. Typ A 86 se od trubkovitých spon typu A 85 liší v podstatě existencí nosné destičky, kterou O. Almgren přisoudil vlivu typů A 69–70 (*Jobst 1975*, 43; *Patek 1942*, 113; *Kovrig 1937*, 118). Znalost nálezových okolností

neumožňuje přesné datování spon, a proto se obecně řadí do 2. století (Jobst 1975, 42; Sedlmayer 1995, 30; Schmid 2010, 30). Výskyt spon typu A 85 bývá nejčastěji zaznamenán v oblasti Norica a Panonie (Patek 1942, 197–199; Peškař 1972, 87; Zeman 2017, 72), dále od Dunaje na sever je jejich výskyt evidován pouze malém počtu (Peškař 1972a, 87, Taf. 14:6–8; Kubín 2002, 41, obr. XXIII:2–15, XXIV:2; Bazovský 2005, 27–29, obr. VI:8, VII:1–3,6, VIII:7–10) a v oblasti Rýna se spony typu A 85 téměř nevyskytují (Jobst 1975, 43). V souboru byly obsaženy 2 spony (obr. 6B: 1, 2, 13B: 1, 2) obě na lokalitě Hevlín. U obou se zachovala jen nožka a část lučíku.

#### Dvojdílné nečleněné spony s křídélky nad vinutím (Jobst 10A)

Pro tyto dvojdílné spony je typická osmizávitová spirála s horní tětivou a háčkem pro upevnění tětivy. Vyklenutý hraněný lučík bývá asymetrický a směrem k nožce se postupně zužuje. Zachycovač má čtyřhranný tvar (Bazovský 2005, 56). Destička zpevňující spirálu je umístěna kolmo na křídélka nad vinutím (Kubín 2002, 55). Tato varianta noricko-panonských spon nebývá příliš početně zastoupena (Zeman 2017, 78). W. Jobst zastával názor, že předchůdcem této varianty byl typ A 20, a to podle podobného tvaru hlavice a háčku pro vinutí (Jobst 1975, 55–57). Datace spadá převážně do druhé poloviny 2. století, některé exempláře byly doloženy až z první poloviny 3. století (Jobst 1975, 56; Vích – Horník – Milítký 2021, 175). V souboru byly obsaženy 2 nálezy (obr. 6C: 1, 2, 13C: 1, 2), kde první spona byla nalezena v poloze „Na Šanovsku“, Hevlín (obr. 6C: 1, 13C: 1) a druhá pouze na lokalitě Hevlín (obr. 6C: 2, 13C: 2); zachovala se u ní jen část lučíku a hlavice.

#### Římsko-provinciální kolínkovité spony

Jedná se o odlévané kolínkovité spony dvojdílné konstrukce s horní tětivou a háčkem, záhlavní destičkou obdélníkového, trojúhelníkového nebo polokruhového tvaru. Vinutí bývá ojediněle chráněno trubičkou. Název těchto spon „Kniefibeln“ pochází od esovité prohnutého masivního lučíku (Böhme 1972, 18–22; Jobst 1975, 59; Sedlmayer 1995, 43–44). Dalším typickým znakem této skupiny je seříznutá nožka, jež se na konci rozšiřuje do knoflíku nebo bývá vodorovně seříznutá, dále je pro tuto sponu typický zachycovač úzkého vysokého tvaru (Kubín 2002, 46; Zeman 2017, 78).

Spony se vyskytují už v raném hadriánovsko-antoniovském období, kdy v souvislosti s nálezem mince císaře Traiana byla nalezena také kolínkovitá spona na pohřebišti ve Walheim (Schmid 2010, 36). Rozmach těchto spon je pozorován od Britských ostrovů až po pobřeží Černého moře a zejména v sarmatském a středoevropském barbariku v kontextu vojenských operací Římanů v průběhu druhé poloviny 2. století (Zeman 2017, 78). O. Almgren datuje tyto spony od konce 2. století s přesahem do počátku 3. století n. l. (Almgren 1923, 110; Kubín 2002, 44; Frýzl 2016, 71–72). Popularita tohoto typu spon stoupla během Markomanských válek, kdy byly římskými vojáky zaneseny do oblasti Podunají (Komoróczy – Vlach – Zelíková 2017, 49; Kubín 2002, 71–75). Na našem území máme početné zastoupení v Mušově-Burgstallu z horizontu B2/C1 (Peškař 1972, 95–96; Kubín 2002, 48–50). Hlavní domněnka svědčí o nahrazení vojenských jednoduchých spon, jejichž užívání končí v hadriánovském období, římsko-provinciálními kolínkovitými sponami (Böhme 1972, 19; Urban 2020, 33). Podle tvaru, zdobení záhlavní destičky a umístění mechanismu zapínání bývají posléze spony děleny do několika typologických variant (Böhme 1972, 18–22; Jobst 1975, 59–68; Bojović 1983, 52–61). V souboru se

nachází spony ze stupně B2/C1 (obr. 5D, 12D). Tyto tři spony se nachází v poloze „Na Šanovsku“, Hevlín a typologicky spadají pod varianty Jobst 13A (obr. 5D: 1, 12D: 1), Jobst 13C (obr. 5D: 2, 12D: 2) a Jobst 13D (obr. 5D: 3, 12D: 3).

### Jobst 12

Snadno rozeznatelná spona bez záhlavní destičky, jež má vinutí uložené v trubičce. Nad lučičkem je patrné nevýrazné žebro a rozšiřující se patka bývá mírně zvednutá. Na území České republiky je typ 12 zastoupen velice často (*Droberjar, 2012*, obr. 1: 1). Datování spadá do období od poloviny 2. století do poloviny 3. století (*Cociš 2004*, 95; *Jobst 1975*, 60). Tento typ spon byl užíván jak vojáky, tak civilisty (*Cociš 2004*, 95). V souboru byla obsažena 1 spona (obr. 5D: 1, 12D: 1) „Na Šanovsku“, Hevlín.

### Jobst 13C

Tato varianta patří mezi nejvíce zastoupené exempláře římsko-provinciálních kolínkovitých spon s příznačnou nezdobenou půlkruhovou záhlavní destičkou různých variabilních rozměrů a s horní tětivou. Patka spony může být ukončená specifickým knoflíkem (*Jobst 1975*, 243; *Droberjar 2012b*, 123). Častý výskyt těchto spon je doložen podél dunajského limitu ve vojenských objektech v oblasti barbarika jižní Moravy, např. Mušov-Burgstall, a Dolního Rakouska (*Peškař 1972*, 95–96, Taf. 17–18; *Tejral 1999*, 142; *Droberjar 2012b*, 123). Datačně tak převážná část spadá do Markomanských válek, tedy stupně B2/C1, avšak spony s malou nezřetelnou záhlavní destičkou lze zařadit až do mladšího období, do let 275–350 n. l. (*Jobst 1975*, 243; *Schmid 2010*, 35–37; *Droberjar 2012b*, 123). V západních provinciích nebyla tato varianta široce využívána; v této oblasti byly oblíbenější jiné typy spon (*Böhme 1972*, 18–20; *Riha 1979*, 84–85). V souboru byla obsažena

1 spona (obr. 5D: 2, 12D: 2) z polohy „Na Šanovsku“, Hevlín.

### Jobst 13D

Zdobená záhlavní destička je jediným prvkem, který odlišuje tuto variantu od typu spon Jobst 13C. Výzdoba v podobě klikatky a obloukovité linie se vyskytuje nejčastěji na okraji záhlavní destičky podél okraje (*Zeman 2017*, 80). Po sponách typu Jobst 13C se jedná o druhou nejčastěji zastoupenou kolínkovitou variantu na území provincií (*Peškař 1972*, 95–96; *Bazovský 2005*, 59–60; *Zeman 2017*, 80) a v podunajské oblasti (*Jobst 1975*, 66–67; *Sedlmayer 1995*, 165–169; *Schmid 2010*, 35). Spony Jobst 13D se vyskytují ve stejném období jako spony Jobst 13C, tedy ve stupni B2/C1. Některé nálezy dokládají přítomnost v datačních kontextech i v průběhu 3. století (*Jobst 1975*, 66; *Sedlmayer 1995*, 45; *Droberjar 2012b*, 123). V souboru byla obsažena 1 spona (obr. 5D: 3, 12D: 3) z polohy „Na Šanovsku“, Hevlín.

### Destičkovité římsko-provinciální spony, skupina Riha 7

Jedná se o rozšířenou skupinu spon, označnou jako „Backenscharnierfibeln“, se zdobenou destičkou variabilních tvarů a spirálovým nebo šarnýrovým mechanismem (*Riha 1979*, 178, Taf. 57–68; *Bazovský 2005*, 48). Hlavním rysem konstrukce je skutečnost, že při pohledu shora je destička nepatrná, tj. hraje velmi malou roli ve formálním provedení spony. K destičce, jež nabývá variabilních tvarů, je připevňována buď spirálovitá, nebo šarnýrová konstrukce. Právě spirálovitý mechanismus byl hojně doložen v germánských oblastech, kde je vliv spirál zřetelný v uměleckém řemesle (*Riha 1979*, 186). První výskyt těchto spon spadl do provincií v Galii a Porýní začátkem druhého století, jejich obliba končí ve druhé polovině 3. století (*Riha 1979*, 186; *taž 1994*, 151–152).

V souboru byly obsaženy 2 spony (obr. 4B: 1, 5, 11B: 1, 5), první byla určena pouze do skupiny Riha 7 (obr. 4B: 1, 11B: 1). Nalezená byla na poloze „Za Šimlem“, Dyjákovice a spona typu Riha 7.13 (obr. 4B: 5, 11B: 5) byla nalezena v poloze „Na Šanovsku“, Hevlín.

### **Destičkovitá spona typu Riha 7.13/ Exner Typ III 26**

Tyto destičkovité spony jsou převážně ploché, občas mají prodloužené nástavce. V prstencovém poli jsou vedle sebe bez mezistěn malá lichoběžníková jednobarevná pole zdobená emaillem. Uprostřed bývá knoflík ve tvaru kužele vykládaný smaltem. Tento typ byl rozšířen v severní Galii, Švýcarsku a v pevnostech podél limitu. Spona je datována do 2. poloviny 2. století (*Exner 1939*, 105, Taf. XIII:10; *Riha 1994*, 161). V souboru byla obsažena 1 spona (obr. 4B: 5, 11B: 5), které chyběl uprostřed knoflík vykládaný smaltem a část bronzového nástavce.

### **Neurčená stříbrná spona**

Byla zachována pouze horní část lučíku a vinutí s jehlou. Spínadlo lze na základě typologicky podobné horní části zařadit k typům Schulze 126 nebo A 166. V souboru byla obsažena 1 stříbrná spona (obr. 6: 1E, 13: 1E) v poloze „Na Šanovsku“, Hevlín.

### **Schulze A 126**

Spony jsou většinou ze stříbra, vzácněji pak z bronzu. Lučík mají několikrát prohnutý a na koncích bývají občas obroubené perlovým drátem. Konce lučíku jsou častěji opatřeny příčnými rýhami a okrajovými zářezy. Téměř všechny exempláře mají na nožce knoflík. Rozšíření se vztahuje na oblast středního Dunaje a římská pohraniční města na pravém břehu Dunaje. Datují se do konce 3. století až počátku 4. století. Nálezy těchto spon jsou evidovány v Brigetiu, Carnuntu, Dlhé nad Váhom, Abrahamu, Strážích a Strøkovci (*Schulze 1977*, 77–78).

### **A 166 Spony uherského typu**

Jedná se o jednoduchou konstrukci spon s podvázanou nožkou, vyrobených z bronzu a s výzdobou v podobě perlovcových drátků. Územní rozšíření spadá do oblasti Uherské nížiny a do oblasti mezi Dunajem a Tisou (*Zeman 2017*, 117; *Droberjar – Snítily 2011*, 504). Podle M. Maćzyńskiej byly tyto typy spon nalezeny v menším počtu i v západní oblasti przeworské kultury nebo i v regionech wielbarské a černjachovské kultury (*Maćzyńska 2009*, 77–79; *Droberjar – Snítily 2011*, 504; *Zeman 2017*, 117). Datování je poměrně složité, první výskyt spadá do období poslední čtvrtiny 2. století až první třetiny 3. století (*Kolník 1965*, 204; *Peškař 1972*, 113). Četnější doklady v hrobech posunuly chronologickou pozici těchto spon až do rozmezí stupňů C3–D1, tedy do počátku časného stěhování národů (*Maćzyńska 2001*, 81).

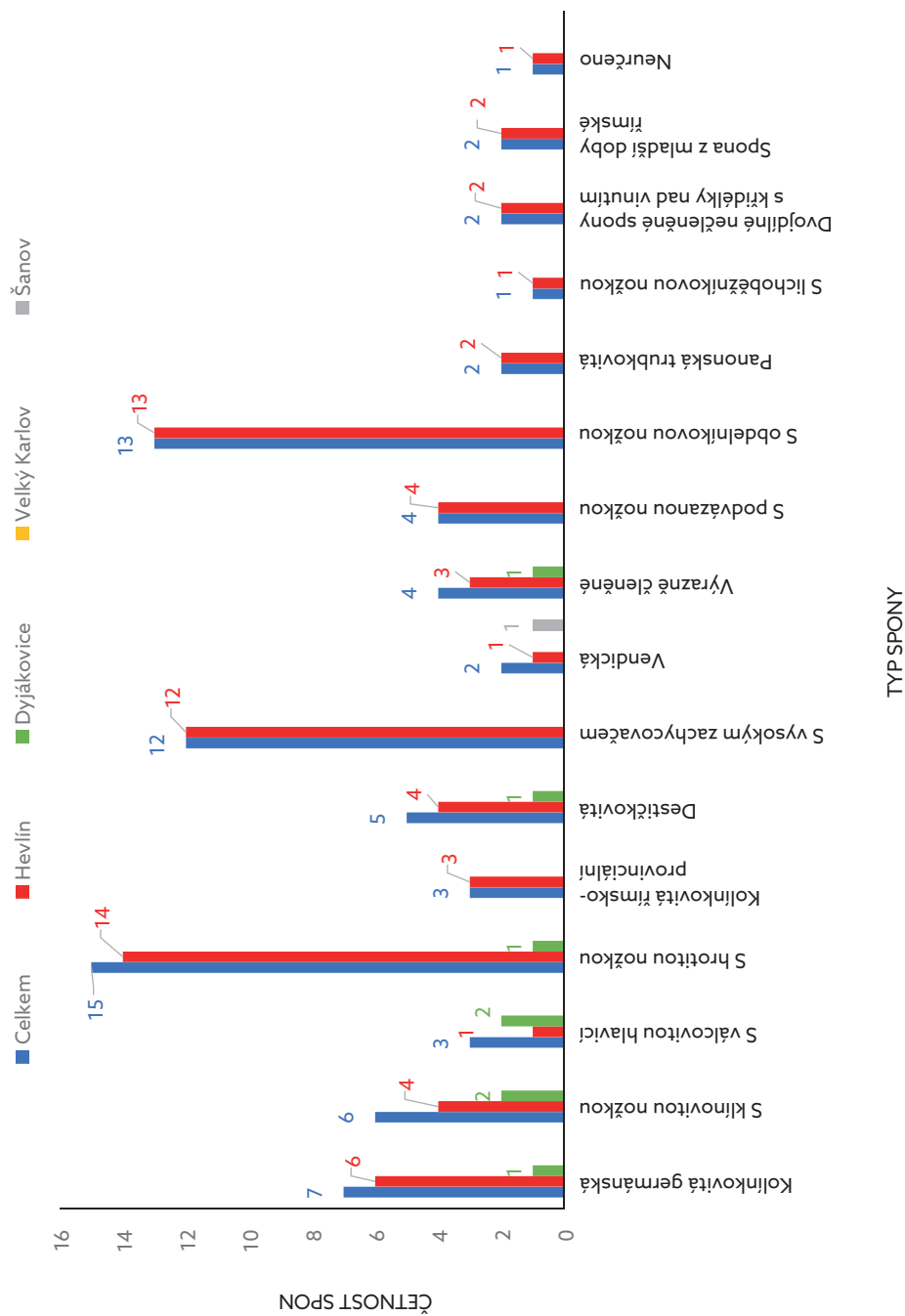

Obr. 21. Typologické spektrum zpracovaných spon, rozdělení podle lokalit

Fig. 21. Typological spectrum of analysed brooches, division by sites

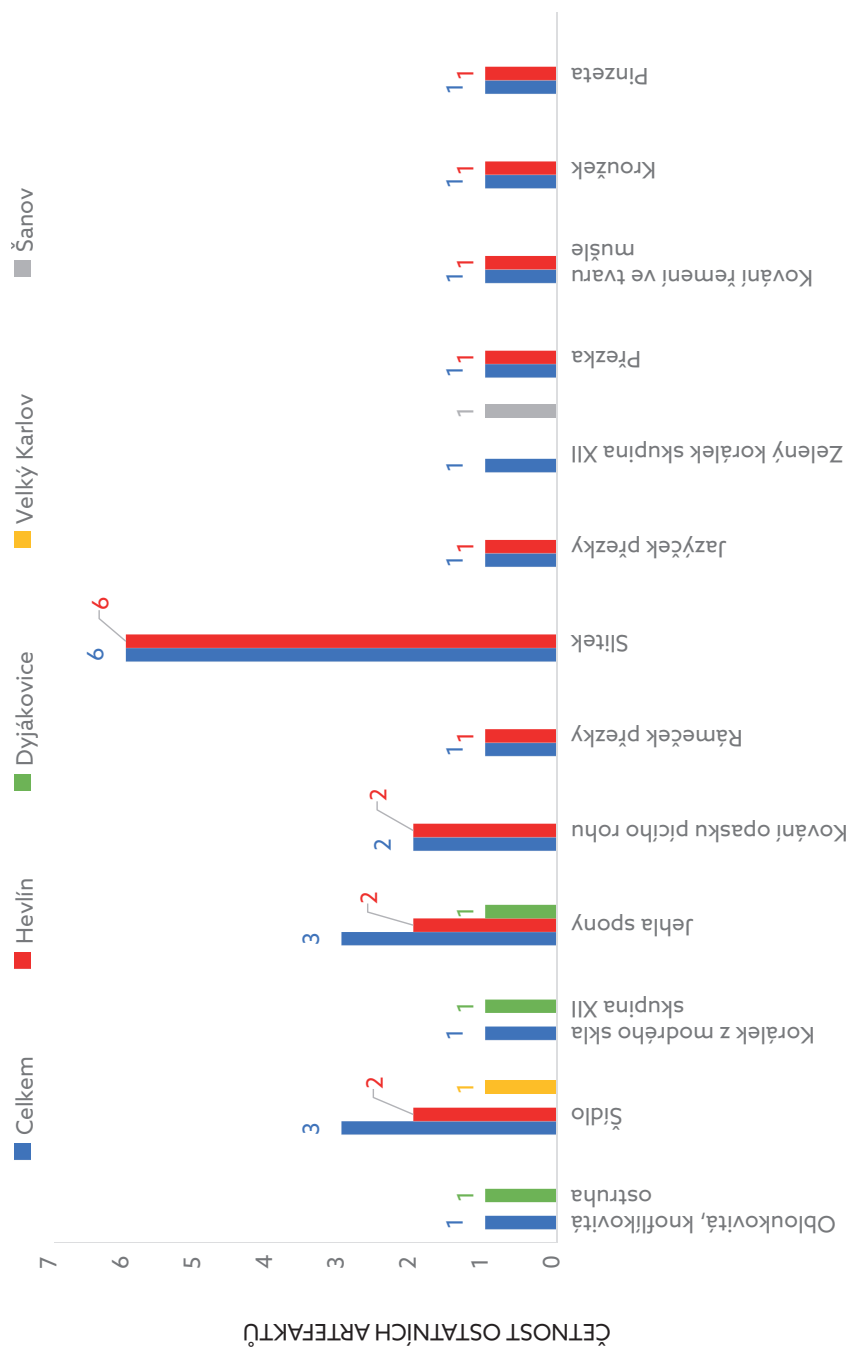

## TYPARTEFAKTU

**Obr. 22.** Typologické spektrum zpracovaných artefaktů (kromě spon), rozdělení podle lokalit  
**Fig. 22.** Typological spectrum of analysed artefacts (other than brooches), division by sites

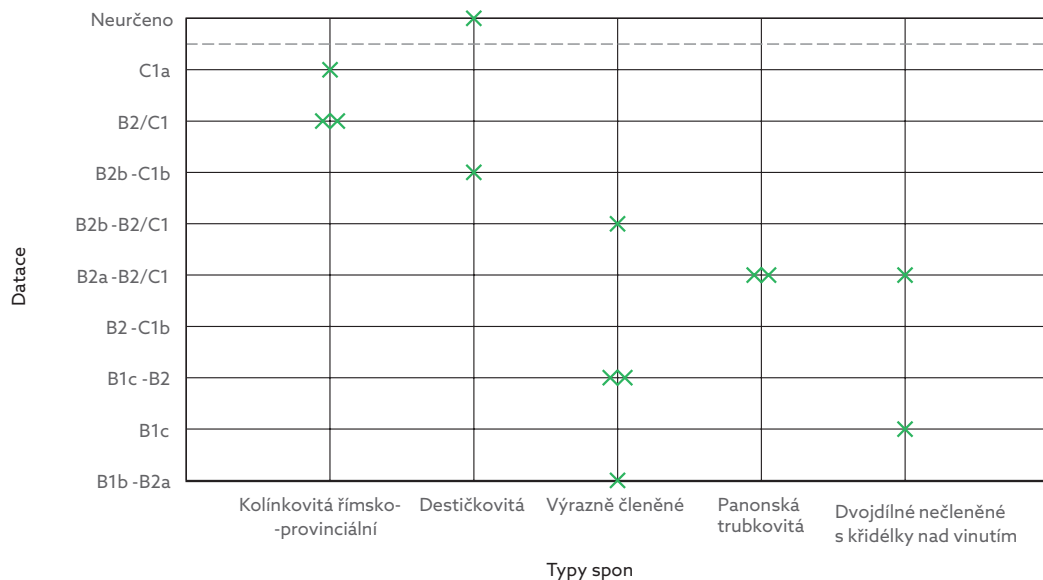

Obr. 23. Datace římsko-provinciálních spon

Fig. 23. Dating of Roman provincial brooches

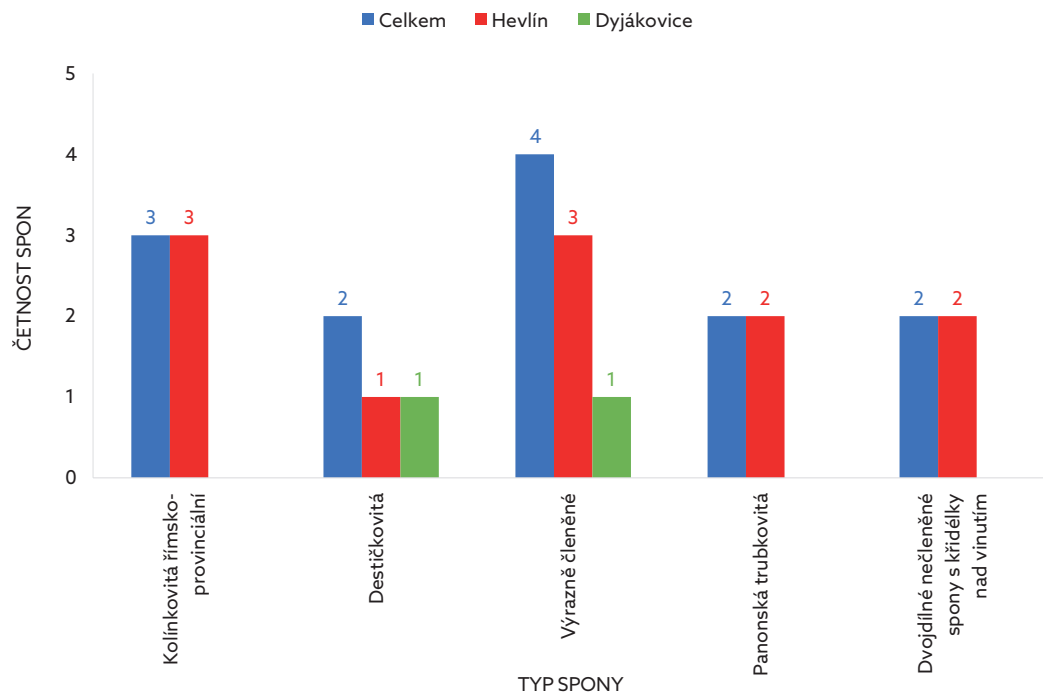

Obr. 24. Četnost římsko-provinciálních spon podle lokalit

Fig. 24. Frequency of Roman provincial brooches by sites

## 6. Ostatní artefakty

### Korálky

U žen, nejen v době římské, byl populární luxusní šperk z korálek vyrobený nejčastěji ze skla, fajánse, kostí, drahých kovů anebo jantaru. Korálky byly doloženy po celé oblasti barbarika, a to jak ve funerálním, tak v sídlištním prostředí (*Droberjar 2002*, 205). Způsobů výroby existuje několik. Jedná se např. o tažení skleněné trubičky, lití a techniku *millefiori*. Jedním z nej-používanějších způsobů výroby je navíjení na jádro (*Vaculíková, 2015*, 80). K této výrobě byla používána kujná skleněná tyč omotaná kolem kovového drátu. Na konci omotání byl zbytek skleněné tyčinky následně odříznut. Korálek tím získal základní tvar, jenž byl poté upravován např. broušením nebo dalšími metodami (*Tempelmann-Maczyńska 1985*, 12; *Kozáková 2011*, 20; *Vaculíková 2015*, 80). Sklářská huť pro výrobu korálek byla zaznamenána v Panonii už od poloviny 2. století, a to především na lokalitě Emona. Výjimkou není ani výskyt menších regionálních dílen (*Kraskovská 1988*, 100–101). Korálky tmavě modré barvy se vyskytovaly převážně na germánském území, a to hlavně v mladší a pozdní době římské (*Vaculíková 2015*, 90; *Zeman 2017*, 127).

#### Tyčinkovité korálky šestiúhelníkového průřezu (skupina XII), typy 108 až 122

Korálky jsou šestiúhelníkového průřezu bez výzdoby, podlouhlého tvaru a nejčastěji modré nebo fialové barvy (u typů 108, 109 a 119, zatímco u ostatních typů převládá zelený odstín). Mezi jednotlivými variantami nejsou výrazné rozdíly a z důvodu malého počtu nálezů je přesnější datování obtížné. Většina korálek této skupiny pochází z prostředí wielbarské kultury a vyskytují se společně se sponami Almgrenovy VI. skupiny, proto jejich datování, včetně

těchto dvou korálek, spadá do rozmezí B2/C1–C2 (*Tempelmann-Maczyńska 1985*, 35, Taf. 33). V souboru se vyskytují 2 korálky (obr. 7: 8, 13, 14: 8, 13), zelený korálek typu TM-117 nalezený v poloze „Dolní Záhumení“, Šanov (obr. 7: 13, 14: 13), druhý modrý korálek je typu TM-118 a byl nalezen v poloze „Za Šimlem“, Dyjákovice (obr. 7: 8, 14: 8).

### Obloukovitá ostruha

Ostruhy jsou nedílnou součástí výbavy bojovníka-jezdce a bývají uloženy společně s pozůstalým do žárového hrobu jako milodar. Oproti laténským ostruhám jsou ty z doby římské v rámci moravského prostředí početněji zastoupené (*Zeman 2017*, 150; *Krajčovič 2020*, 9). Typologie vychází z několika klíčových publikací o ostruhách – M. Jahn (*1921*) a J. Ginalski (*1991*).

Pro skupinu Ginalski G jsou typické železné ostruhy s velkými asymetrickými rameny, dlouhé kónické trny a postranní háček. Skupina bývá dále dělena do podskupin G1 a G2, kde G1 se objevuje v przeworské kultuře a na horním Podněstří, G2 skupina potom bývá typická pro oblast horního Slezska na Malopolsku a také horního Podněstří. Obě skupiny spadají do rozmezí stupňů C1–C2. Rozdíl mezi těmito dvěma skupinami je ve tvaru oblouku, kde G1 má vysoký oblouk, kdežto G2 má oblouk nízký, více rozevřený a špatně klenutý (*Ginalski 1991*, 67–70). V souboru byla obsažena 1 ostruha typu G2 (obr. 7: 7, 14: 7) v poloze „Za Šimlem“, Dyjákovice.

### Přezky

Některé typy přezek, ať už bronzové nebo železné, bývají artefaktem, citlivým z hlediska chronologického určení (*Zeman 2017*, 137). Rozdělením přezek se zabývala polská badatelka R. Madyda-Legutko (*Madyda-Legutko 1986*).



Skupina D se dělí do typů podle rámové konstrukce, proporcí nebo zdobení na přezce. Typ D 23 se vyznačuje obloukovitým dvoudílným rámečkem s rovným trnem a půlkulatým uzávěrem spojeným třemi nýty. Přezky typu 23 vycházejí z inventáře przeworské kultury a datují se do stupně B2/C1 (*Madyda-Legutko 1986*, 24–26).

Skupina H přezek s oválným rámečkem bývá častým typem zastoupeným na území středního Pomoraví. Hrot trnu je zesílený v místě kontaktu s rámečkem. Do této skupiny byly zařazeny také přezky s oválným tenkým rámem a oválným mírně prohnutým rámem (ledvinovité přezky).

Typ H 1 zahrnuje přezky s oválným nezesíleným rámem kosočtvercového nebo kruhového průřezu. Tento typ se začal používat už ve stupni B1, nejcharakterističtější však byly pro ranou a pozdní fázi doby římské (*Madyda-Legutko 1986*, 61, 72).

V souboru byly obsaženy 2 přezky (obr. 7: 11, 14; 14: 11, 14), první náleží do skupiny Madyda-Legutko D 23 (obr. 7: 11, 14: 11), druhá patří do skupiny Madyda-Legutko H 1 (obr. 7: 14, 14: 14). Obě byly nalezeny v poloze „Na Šanovsku“, Hevlín.

## Šídlo

Nejspíše se jedná o všestranný řemeslný nástroj určený pro vytvoření otvoru do kůže. Šídla mají čtvercový nebo kruhový průřez s koncem zakončeným do hrotu (*Zeman 2017*, 157). V souboru byly obsaženy 3 šídla (obr. 7: 1–3, 14: 1–3), první bylo nalezeno na poloze „Šanovský kopec“, Velký Karlov (obr. 7: 1, 14: 1), zbylá dvě byla nalezena na lokalitě Hevlín (obr. 7: 2–3, 14: 2–3).

## Pinzeta

Pinzety tvoří v archeologických souborech nejpočetnější nálezy toaletní soupravy, do níž spadají i hřebeny a ušní lžičky (*Vích – Horník – Milítký 2021*, 178). Jednalo se o bronzové nebo železné artefakty určené k péči o kůži, popřípadě vousy, zavěšené na opaskovém kroužku (*Zeman 2017*, 144). Podle tvarů byly pinzety rozděleny na čtyři základní skupiny, jež vytvořila německá badatelka I. Beilke-Voigt (*1998*, 22 Abb. 27). Nejpočetnějšími jsou pinzety typu Beilke-Voigt I, jež jsou v horní části užší a na konci mají rovnoměrně se rozšiřující ramena. Zároveň má tato pinzeta malou chronologickou citlivost (*Vích – Horník – Milítký 2021*, 178; *Beilke-Voigt 1998*, 23, Abb. 28).

V souboru byla obsažena 1 pinzeta typu Beilke-Voigt I (obr. 7: 17, 14: 17) v poloze „Na Šanovsku“, Hevlín.

## Picí rohy – závěsy

Picí rohy sloužily jako společenské nádoby na pití vyrobené z volského rohu, do kterého bylo naléváno víno nebo pivo. Typologii picích rohů zpracoval J. Andrzejowski (*1991*). Uchycení k opasku závěsy bylo jak na konci rohu, tak i při jeho ústí (*Andrzejowski 1991*, 45). Podle J. Andrzejowského má kování typu S. 10, které je hojně zastoupeno ve středním Pomoraví, konstrukci převážně z krátkých destiček, obsahujících jeden nýt (*Andrzejowski 1991*, 63; *Zeman 2017*, 142). Jedná se o variabilní skupinu, zástupce těchto závěsů lze nalézt v oblastech severní a střední Evropy (*Andrzejowski 1991*, 63; *Hladíková 2019*, 181). Chronologicky tato skupina spadá do druhé poloviny 1. století a počátku 2. století (*Andrzejowski 1991*, 63; *Zeman 2017*, 142). V souboru byly obsaženy 2 závěsy picích rohů (obr. 7: 9–10, 14: 9–10) typu Andrzejowski S.10, oba byly nalezeny v poloze „Na Šanovsku“, Hevlín.

## Kování ve tvaru mušle

Bronzové kování ve tvaru mušle se v provinciálním prostředí hojně nachází společně se součástmi koňského postroje. Z toho lze usoudit, že tyto kusy byly použity na řemení koňského postroje, nelze však s jistotou říci, zda tomu tak bylo výhradně. S jistotou lze datovat toto římsko-provinciální kování do 3. století n. l. Nejvíce se taková kování vyskytují v oblasti galských provincií a v Porýní. Další exempláře byly nalezeny ve vrstvách z lokalit Zugmantel a Celles-les-Waremnes, které jsou datovány kolem 1. poloviny 3. století, a v burgu ve Froitzheimu, kde byl nález datován do roku 274 našeho letopočtu (*Oldenstein 1976, 187; Lenz 2006, 204, Taf. 83*). Některé texty odkazují již na konec 2. století (*Antal 2017, 29*). V souboru bylo obsaženo 1 kování ve tvaru mušle (obr. 7: 15, 14: 15) v poloze „Na Šanovsku“, Hevlín.

## Nezařazené artefakty

V souboru byly nalezeny 2 zkorodované spony (obr. 6D: 1, 2, 13D: 1, 2), u kterých nebylo možné přesně určit daný typ, obě byly nalezeny na lokalitě Hevlín. Mezi další nálezy patří 3 jehly spon (obr. 7: 4–6, 14: 4–6), kde první jehla byla nalezena v poloze „Za Šimlem“, Dyjákovice (obr. 7: 4, 14: 4), další byla nalezena v poloze „Na Šanovsku“, Hevlín (obr. 7: 5, 14: 5) a poslední měla lokalitu Hevlín (obr. 7: 6, 14: 6). Dalším nezařazeným artefaktem je 1 jazýček přezky na lokalitě Hevlín (obr. 7: 12, 14: 12). Nezařazený 1 stříbrný kroužek byl nalezen v poloze „Na Šanovsku“, Hevlín (obr. 7: 16, 14: 16). Nejpočetnější skupinu nezařazených artefaktů tvoří slitky v celkovém počtu 6 kusů (obr. 14: 18–23), 1 slítek byl nalezen v poloze „Na Šanovsku“, Hevlín (obr. 14: 18), druhý slítek se vyskytoval v poloze „Za Dvorem“, Hevlín (obr. 14: 19). Slitky 3 a 4 byly nalezeny na poloze „Na Šanovsku“, Hevlín (obr. 14: 20–21). Slitky 5 a 6 byly nalezeny na lokalitě Hevlín (obr. 14: 22–23).

## 7. Stříbrné germánské spony a přítomnost elit

Součástí zkoumaného souboru jsou čtyři stříbrné artefakty, které by mohly naznačovat přítomnost germánské elity na sídlištích. Tři spony byly germánského původu. Prvním artefaktem byla nožka s částí lučíku patřící k typu A 175, který spadá do stupně C2 (obr. 4A: 2, 11A: 2). Druhá spona se nezachovala celá, dochovaná je pouze část lučíku, vinutí a kus jehly. To neumožnilo její přesné zařazení. Nejvíce blízka je typům Schulze 126 a 166, jež se vyskytují v období C1–C2 (obr. 6E: 1, 13E: 1). Třetí spona patří do skupiny barbarských kolínkovitých spon typu BGKF D a datačně odpovídá úseku B2a–B2/C1 (obr. 3B: 7, 10B: 7). Posledním artefaktem je stříbrný kroužek (obr. 7: 16, 14: 16), který však nebyl zahrnut do další analýzy (nejedná se o sponu), neboť může být intervalově datovaný. Pro srovnání zastoupení stříbrných spon zkoumaného souboru byla použita práce T. Zemana (*2017b*), který shromáždil 986 spon, z toho 25 jich bylo stříbrných nebo postříbřených. Otázkou zůstává, zda počet stříbrných artefaktů značí významnou sídelní lokalitu nebo je tento počet běžný i v prostředí prostého barbarského osídlení. Soubor publikovaný zmíněným autorem obsahuje celkem 10 spon s obsahem stříbra od 60 do 99 %, bronzové spony s postříbřením na povrchu mají obsah stříbra od 5,5 do 40 % s celkovým počtem 6 kusů (*Zeman 2017, 175*). Stopové prvky stříbra nebyly v grafu zahrnuty, jelikož zkoumaný soubor z Hevlína neprošel prvkovou analýzou. Tato data jsou tedy neznámá (obr. 25).

Ačkoliv poloha „Na Šanovsku“ (obr. 29) obsahuje na svém území vyšší zastoupení artefaktů, byl zjištěn jen o něco málo vyšší počet stříbrných artefaktů, než na ostatních lokalitách uváděných T. Zemanem. Tento fakt poukazuje sice na možnou přítomnost elity na sídlišti,

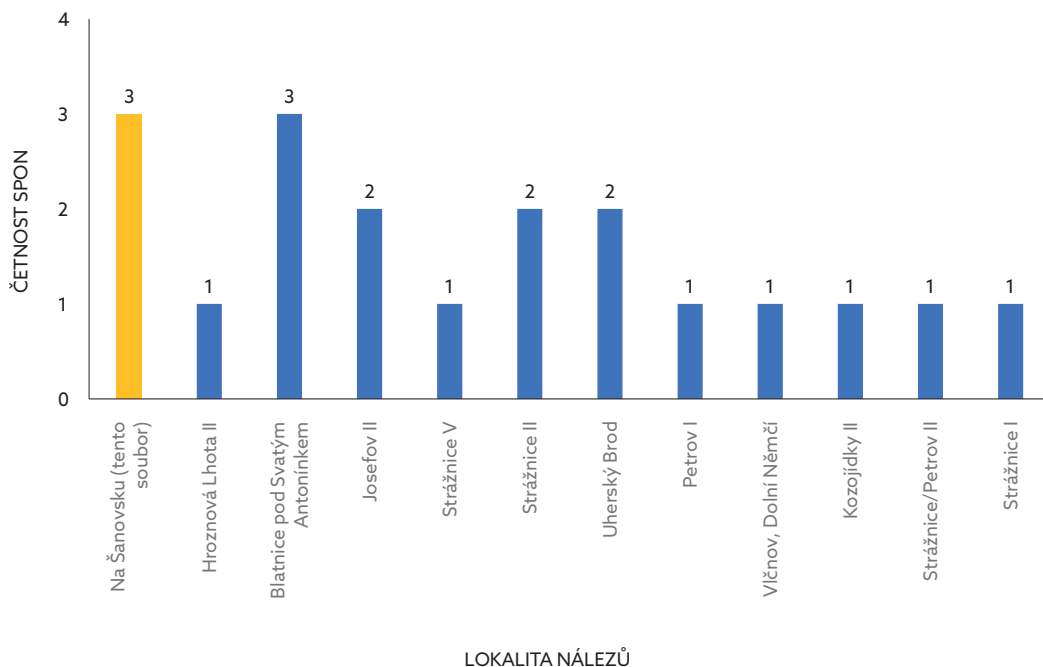

**Obr. 25.** Početní zastoupení stříbrných spon dle knihy *Střední Pomoraví v době římské* od Tomáše Zemana (2017) a srovnání se sledovaným souborem

**Fig. 25.** Numerical representation of silver brooches according to the book *Střední Pomoraví v době římské* by Tomáš Zeman (2017) and a comparison with the assemblage in question

avšak z pohledu četnosti stříbrných nálezů data nepotvrzují doklad výjimečného charakteru osídlení oproti srovnávaným lokalitám. Je však důležité uvést, že v rámci detektorové prospekce této lokality nebyly všechny nalezené artefakty odevzdány do Jihomoravského muzea ve Znojmě. Artefakty mohly skončit v soukromých sbírkách nebo ve sbírkách jiných moravských institucí.

## 8. Výsledky typologické a chronologické analýzy

Pomocí analýzy pramenů bylo postupně typologicky určeno a chronologicky zařazeno 105 nálezů (tab. 1, obr. 18). Na základě vizuálního

posouzení převažoval bronz (obr. 26). Byla zjištěna převaha germánských spon v počtu 69 nad římsko-provinciálními, kterých bylo v souboru pouze 13 kusů (obr. 20). Celý soubor spadá do časového rozpětí od fáze B1b až do stupně C3. Přítomnost spon typu A 68 z období B1b–B2 naznačuje počátek osídlení této lokality již ve starší době římské. Od stupně B2/C1, tedy Markomanských válek a období těsně po nich, se počet artefaktů, převážně římsko-provinciálních spon, významně zvyšuje (obr. 23, 24). Spony mohly být do barbarika zavlečeny vlivem válečného konfliktu, ale i obchodu s provinciemi. Od stupně C1 evidujeme postupné vymizení římsko-provinciálních spon ze souboru. Největší podíl nálezů spadá do úseku C1–C3 (obr. 27, 30), a to především díky přítomnosti derivátů

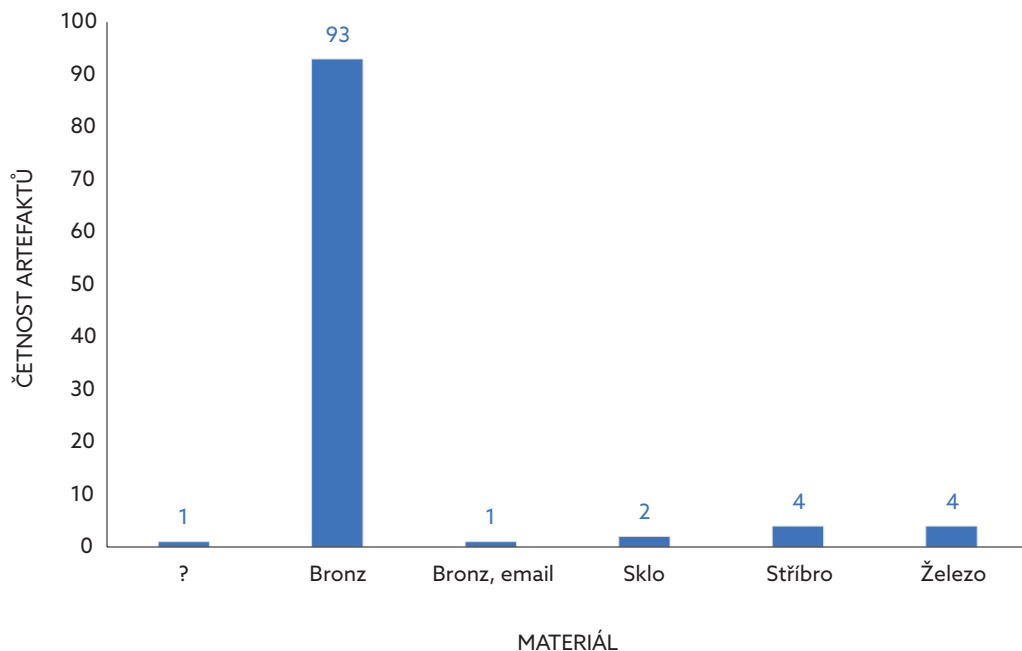

Obr. 26. Četnost artefaktů podle materiálu

Fig. 26. Frequency of artefacts according to material used

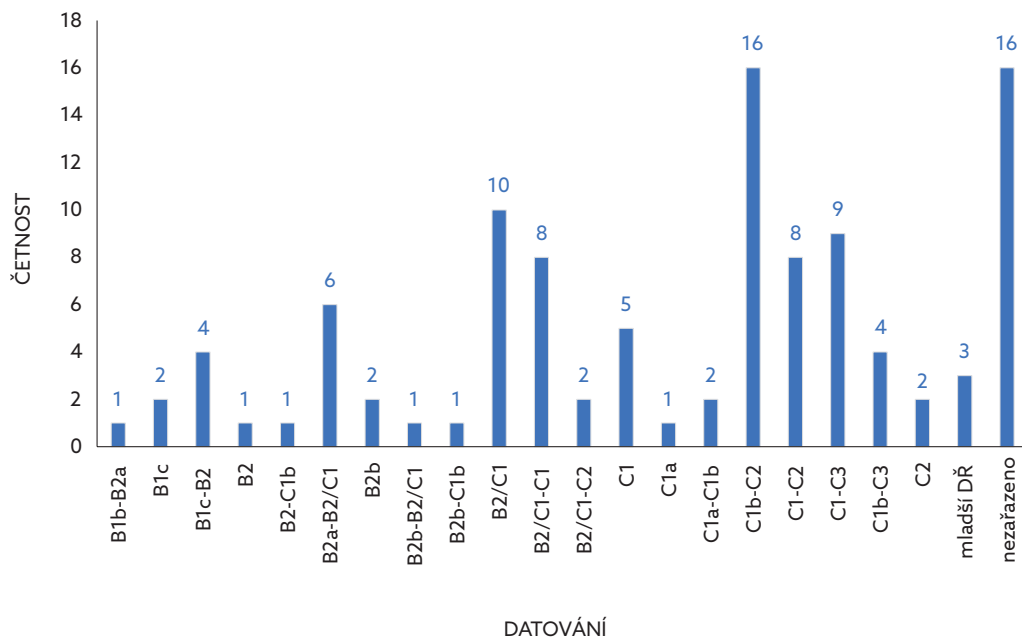

Obr. 27. Četnost artefaktů podle jejich datování

Fig. 27. Frequency of artefacts according to their dating

spon s podvázanou nožkou a spon s vysokým zachycovačem.

Nejvíce zastoupeným typem v souboru (obr. 21) byly spony s hrotitou nožkou, a to v celkovém počtu 15 (obr. 1, 8), z toho 14 jich bylo nalezeno na lokalitě Hevlín a 1 na lokalitě Dyjákovice. Jejich datování spadá do rozmezí C1b–C2 (Varsik 2011, 116–117; Zeman 2017, 120). Druhým nejčastějším typem byly spony s obdélníkovou nožkou v celkovém počtu 13 (obr. 2, 9), všechny byly nalezeny na lokalitě Hevlín a byly převážně datovány do úseku C2–C3 (Varsik 2017, 334). Třetím, nejčastějším typem byly spony s vysokým zachycovačem v celkovém počtu 12 (obr. 3A, 10A), všechny byly nalezeny na lokalitě Hevlín a byly datačně zařazeny do úseku B2/C1–C1. Poloha „Na Šanovsku“, Hevlín měla z celkového souboru největší zastoupení artefaktů v počtu 55 kusů. Artefakty z lokality Hevlín, ale bez GPS, byly nalezeny v celkovém počtu 33 kusů (tab. 1). Právě poloha „Na Šanovsku“ je zajímavá nejen z pohledu vysokého počtu detektorových nálezů z doby římské od B1b–C2/C3, ale také možné sídelní struktury, která je velmi dobře viditelná na leteckých snímcích. Na základě ortofotosnímku<sup>5</sup> lze vidět, že lokalita obsahuje nepravidelné, blíže nedatované útvary, které evokují možné sídelní znaky (obr. 29).

Další lokalitou byly Dyjákovice, poloha „Za Šimlem“, s celkovým počtem 11 kusů s rozpětím nálezů B1b–C2. V celkovém počtu převážovaly spony germánské proveniencí v počtu 6 kusů. Z římsko-provinciálních spon se vyskytla destičkovitá spona typu Riha 7 a výrazně členěná spona typu Jobst 4F. Mezi ostatní nálezy lze zařadit obloukovitou ostruhu typu G2 a modrý korálek typu T-M 118. Mezi nezařazené artefakty patří blíže neurčená jehla spony.

Lokalitou s menším počtem nálezů byla dále lokalita Šanov s polohou „Prostřední Karlov“ s vendickou sponou A 38–39a (obr. 6A: 1, 13A: 1) s datací do fáze B1c. Druhou polohou bylo

„Dolní Záhumení“, kde se našel zelený korálek T-117 a která datačně spadá do B2/C1–C2 (obr. 7: 13, 14: 13). Poslední zastoupenou lokalitou byl Velký Karlov, „Šanovský kopec“, kde se našlo sídlo (obr. 7: 1, 14: 1).

## 9. Závěr

Cílem tohoto textu bylo zařadit artefakty do prostorového kontextu lokalit a pomocí typologie a chronologie spon stanovit interpretaci barbarského osídlení ve spojitosti s žárovým pohřebištěm. Mojí snahou bylo pomocí studovaného souboru zjistit, do jakého období osídlení „Na Šanovsku“ a sousední polohy spadají. Poloha byla prozatím zkoumána jen během detektorové prospekce, a tak by do budoucna bylo vhodné použití geofyzikálních metod pro získání podrobnějších informací. Další záležitostí, která by evokovala sídelní strukturu z doby římské, je zjištění datační spojitosti mezi nálezy v souboru a žárovým pohřebištěm. Dokládalo by to tak společné využívání nedalekého pohřebiště obyvateli hodnoceného sídliště, což by také ukazovalo na vzájemné sociální vztahy těchto dvou míst.

Dále bylo potřeba pomocí distribuce a chronologického zařazení artefaktů zjistit, zda existují koncentrace nálezů ze stejných období na určitém místě v rámci sledovaného osídlení (obr. 30). Mohlo by to dokládat časový vývoj sídliště, avšak v tomto ohledu nebyl získán pozitivní výsledek, jelikož lokální určení nálezů bylo značně variabilní. Na zkrácení výsledků se do jisté míry podílela i zemědělská činnost, jež způsobila přesun nálezů v půdě (Matoušek 2008, 8, 14).

Dalším cílem bylo zjistit, zda zkoumaná lokalita „Na Šanovsku“ datačně odpovídá žárovému pohřebišti Schinderei-Äcker (obr. 28), jež se nachází dva kilometry od zkoumané lokality směrem k Hevlínu. K tomu sloužily fotografie

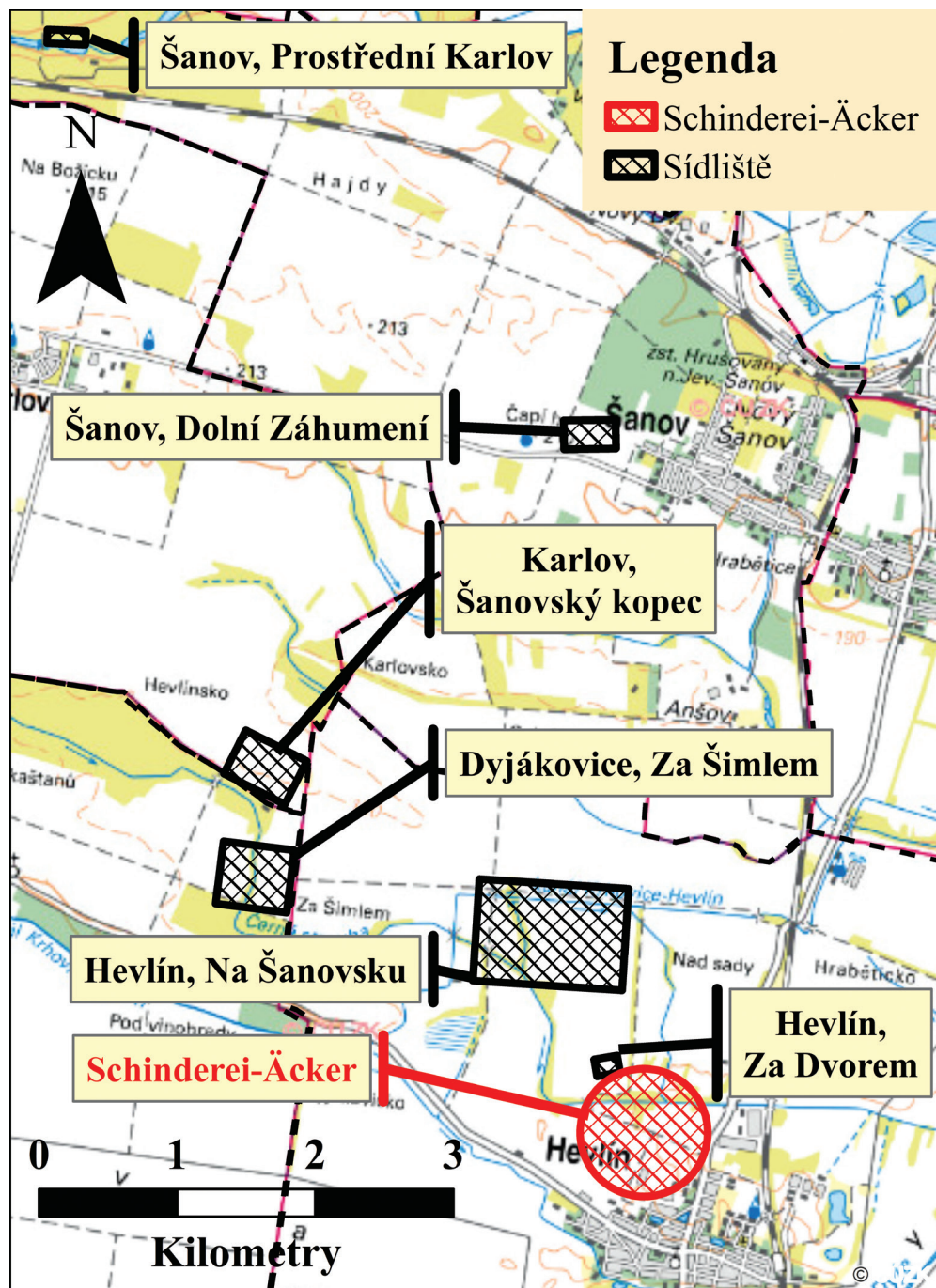

Obr. 28. Sledované lokality a vyznačení žárového pohřebiště v Hevlíně

Fig. 28. Investigated sites and marking of a cremation burial ground in Hevlín

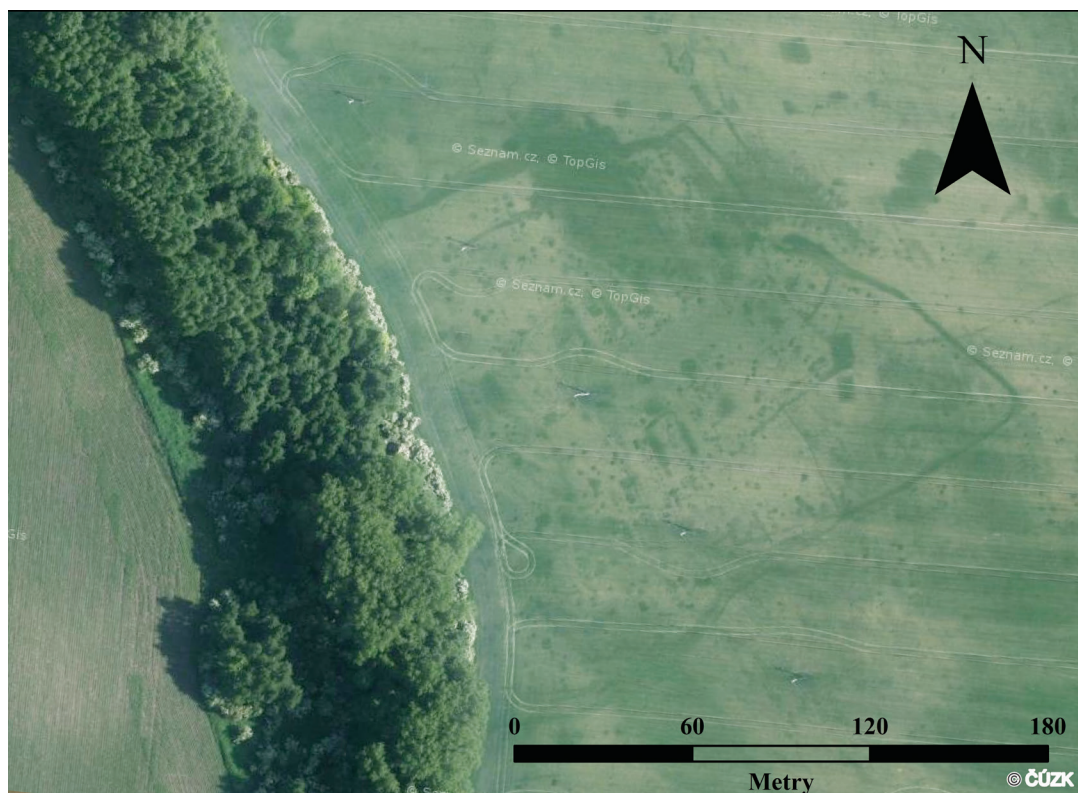

**Obr. 29.** Osídlení na poloze Hevlín, „Na Šanovsku“ – porostové příznaky. Zdroj: mapy.cz

**Fig. 29.** Settlement on the site of Hevlín, „Na Šanovsku“ – crop marks. Source: mapy.cz

tří nalezených spon od J. Szombathyho. Na pohřebišti byly doloženy dvě skupiny spon a stejné typy byly nalezeny i ve zkoumaném souboru z našich lokalit. Dvě spony z pohřebiště spadaly do skupiny s válcovitou hlavicí z období 2. poloviny 2. století a byly vyrobené ze železa. Další spona s pravděpodobným zařazením do skupiny s vysokým zachycovačem zdobeným knoflíkem a s horní třívou byla důsledkem žáru značně zdeformovaná. E. Beninger (1930) tuto sponu datoval do průběhu 3. století. V souboru máme tyto spony, jež patří do skupiny s vysokým zachycovačem zdobeným knoflíkem, doloženy sedmi exempláři (obr. 3A: 2, 6–10, 12, 10A: 2, 6–10, 12), spadajícími do úseku B2/C1–C1 až C1b, tedy od 160–180/200 n. l. až 230–250/270 n. l.

Od stupně B2/C1, tedy od období markomanských válek, se počet nalezených spon v souboru razantně zvyšuje až do období C2–C3 (obr. 27, 30). Poté evidujeme úplné vymizení nálezů. Žárové pohřebiště odpovídá úseku B2/C1 a doznívá ve fázi C1b. Lze tak doložit chronologickou provázanost se zkoumanými lokalitami (Tejral 1971, 74).

V neposlední řadě lze konstatovat, že stříbrné artefakty nedokládají významné barbarské osídlení v poloze „Na Šanovsku“, a to vzhledem k malému množství nálezů v počtu tří spon (obr. 4A: 2, 11A: 2), (obr. 6E: 1, 13E: 1), (obr. 3B: 7, 10B: 7) a jednoho kroužku s intervalovou datací (obr. 7: 16, 14: 16). Pravděpodobně se jedná o běžné venkovské sídliště z doby římské.

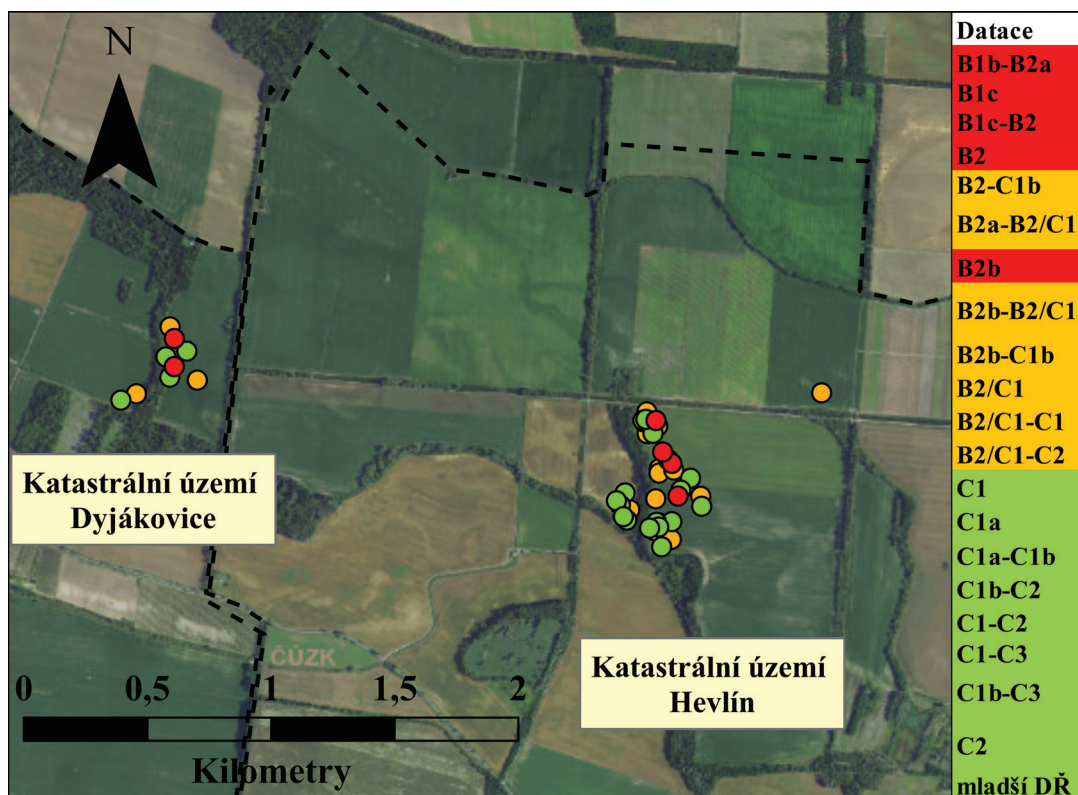

**Obr. 30.** Prostorová a relativně chronologická distribuce nálezů

**Fig. 30.** Spatial and relative-chronological distribution of finds

- 1) Na tomto místě bych chtěla poděkovat ředitelce Jihomoravského muzea ve Znojmě, Ing. Vladimíře Durajkové, dále pak Mgr. Aleně Nejedlé, Ph.D., Mgr. Davidu Rožnovskému, Ph.D., a panu Vítu Freiwaldovi.
- 2) Bc. práce autorky vznikla pod vedením PhDr. J. Jílka, Ph.D. (odd. klasické archeologie ÚAM, FF MU).
- 3) [http://www.pmo.cz/pop/2009/Dyje/end/b-uzivani/tabulky/tb\\_1\\_1k.pdf](http://www.pmo.cz/pop/2009/Dyje/end/b-uzivani/tabulky/tb_1_1k.pdf), dtto 1.7. 2021
- 4) Archiv AÚ Brno čj. 2308/51
- 5) [www.mapy.cz](http://www.mapy.cz)



## Drobné kovové a skleněné nálezy z doby římské ze sídliště v Hevlíně, okr. Znojmo

Číslo	Lokalita	Poloha	N°	E°	Skupina	Typ	Stav zachování
6.	Dyjákovice	Za Šimlem	48.7736528	16.3344833	s hrotitou nožkou	Almgrenova skupina VI, 2a	bez jehly
11.	Dyjákovice	Za Šimlem	48.7727944	16.3356972	jehla spony	---	---
3.	Dyjákovice	Za Šimlem	48.7739444	16.3356000	obloukovitá, ostruha	G2	---
7.	Dyjákovice	Za Šimlem	48.7722000	16.3330917	korálek z modrého skla skupina XII	T-M 118	---
1.	Dyjákovice	Za Šimlem	48.7729361	16.3363361	kolinkovitá germánská	A 132	bez jehly a zachycovače
2.	Dyjákovice	Za Šimlem	48.7729389	16.3348167	s klínovitou nožkou	Schulze 191	celá
59.	Dyjákovice	Za Šimlem	48.7719028	16.3322833	s klínovitou nožkou	Schulze 191	celá s nevýraznou nožkou
10.	Dyjákovice	Za Šimlem	48.7720833	16.3358056	destičkovitá	Riha skupina 7	zkorodovaná, bez pravého odlišného výstupku, chybí zachycovač a střežka
71.	Dyjákovice	Za Šimlem	48.7733333	16.3350000	výrazně členěné	Jobst 4F	bez jehly a vinutí
5.	Dyjákovice	Za Šimlem	48.7747500	16.3345278	s válcovitou hlavicí	A 129	bez jehly
9.	Dyjákovice	Za Šimlem	48.7743472	16.3348250	s válcovitou hlavicí	Machajewski 3b	zkorodovaná, bez jehly a vinutí
70.	Hevlín	Na Šanovsku	48.7733333	16.3611111	s hrotitou nožkou	Almgrenova skupina VI, 2a	celá
73.	Hevlín	Na Šanovsku	48.7702778	16.3600000	s hrotitou nožkou	Almgrenova skupina VI, 2a	bez vinutí a jehly
76.	Hevlín	---	---	---	s hrotitou nožkou	Almgrenova skupina VI, 2a	bez jehly
82.	Hevlín	---	---	---	s hrotitou nožkou	Almgrenova skupina VI, 2a	bez části lučičku, bez vinutí a jehly
86.	Hevlín	---	---	---	s hrotitou nožkou	Almgrenova skupina VI, 2a	bez části lučičku, hlavice a jehly
101.	Hevlín	---	---	---	s hrotitou nožkou	Almgrenova skupina VI, 2a	nožka, zachycovač
14.	Hevlín	Na Šanovsku	---	---	s hrotitou nožkou	Almgrenova skupina VI, 2a	bez jehly, kus odlomené patky
17.	Hevlín	Na Šanovsku	---	---	s hrotitou nožkou	Almgrenova skupina VI, 2a	bez jehly
25.	Hevlín	Na Šanovsku	48.7697444	16.3631528	s hrotitou nožkou	Almgrenova skupina VI, 2a	bez jehly
28.	Hevlín	Na Šanovsku	48.7705972	16.3604194	s hrotitou nožkou	Almgrenova skupina VI, 2a	bez jehly
37.	Hevlín	Na Šanovsku	48.7701306	16.3602417	s hrotitou nožkou	Almgrenova skupina VI, 2a	bez jehly
41.	Hevlín	Na Šanovsku	48.7694972	16.3624611	s hrotitou nožkou	Almgrenova skupina VI, 2a	bez jehly
47.	Hevlín	---	---	---	s hrotitou nožkou	Almgrenova skupina VI, 2a	bez kusu jehly
66.	Hevlín	---	---	---	s hrotitou nožkou	Almgrenova skupina VI, 2a	nožka
54.	Hevlín	---	---	---	vendická	A 41	kus lučičku a zachycovač

## Drobné kovové a skleněné nálezy z doby římské ze sídliště v Hevlíně, okr. Znojmo

Konstrukce	Materiál	Délka (mm)	Datace	Parcelní číslo	Umístění	Hloubka (mm)	Datum	Obrázek	Poznámka
jednodílná	bronz	34	C1b-C2	6681	pole (ornice)	0	15.8.2015	Obr. 1: 1, Obr. 8: 1	---
---	bronz	40	---	6680	pole (ornice)	0	16.8.2015	Obr.7: 4, Obr. 14: 4	---
---	železo	59	C1	6719	pole (ornice)	100	16.8.2015	Obr. 7: 7, Obr. 14: 7	---
---	sklo	22	B2/C1-C2	6683	pole (ornice)	0	21.3.2015	Obr. 7: 8, Obr. 14: 8	---
dvojdílná	bronz	31	B2/C1	6680	pole (ornice)	100	16.8.2015	Obr. 3B: 1, Obr. 10B: 1	---
jednodílná	bronz	47	C1-C2	6680	pole (ornice)	50	7.8. 2015	Obr. 4A: 1, Obr. 11A: 1	---
jednodílná	bronz	70	C1-C2	1144	pole (ornice)	0	30.11.2014	Obr. 4A: 4, Obr. 11A: 4	---
---	bronz	56	---	6680	pole (ornice)	320	15.8.2015	Obr. 4B: 1, Obr. 11: 1B	---
dvojdílná	bronz	37	B1c,B2	6680	pole (ornice)	50	16.07.2016	Obr. 5A:3, Obr. 12A:3	---
dvojdílná	bronz	28	B2/C1	6719	pole (ornice)	200	23.8.2015	Obr. 5C: 1, Obr. 12C: 1	---
dvojdílná	železo	37	B2b	6719	pole (ornice)	100	22.8.2015	Obr. 5C: 2, Obr. 12C: 2	---
jednodílná	bronz	49	C1b-C2	1139	pole (ornice)	100	30.07.2016	Obr. 1: 10, Obr. 8: 10	---
?	bronz	49	C1b-C2	1146	pole (ornice)	0	13.08.2016	Obr. 1: 11, Obr. 8: 11	---
jednodílná	bronz	40	C1b-C2	---	---	---	---	Obr. 1: 12, Obr. 8: 12	---
?	bronz	13	C1b-C2	---	---	---	---	Obr. 1: 13, Obr. 8: 13	---
---	bronz	10	C1b-C2	---	---	---	---	Obr. 1: 14, Obr. 8: 14	polotovar
---	bronz	27	C1b-C2	---	---	---	---	Obr. 1: 15, Obr. 8: 15	---
dvojdílná	bronz	44	C1b-C2	---	---	---	---	Obr. 1: 2, Obr. 8: 2	---
jednodílná	bronz	45	C1b-C2	---	---	---	---	Obr. 1: 3, Obr. 8: 3	---
jednodílná	bronz	68	C1b-C2	1149	pole (ornice)	200	29.8.2015	Obr. 1: 4, Obr. 8: 4	---
jednodílná	bronz	36	C1b-C2	1146	pole (ornice)	50	7.3.2015	Obr. 1: 5, Obr. 8: 5	---
dvojdílná	bronz	34	C1b-C2	1146	pole (ornice)	0	19.4.2015	Obr. 1: 6, Obr. 8: 6	polotovar
jednodílná	bronz	47	C1b-C2	1149	pole (ornice)	80	26.7.2015	Obr. 1: 7, Obr. 8: 7	---
jednodílná	bronz	40	C1b/C2	---	---	---	16.8.2014	Obr. 1: 8, Obr. 8: 8	---
---	bronz	26	C1b-C2	---	---	---	---	Obr. 1: 9, Obr. 8: 9	---
dvojdílná	bronz	18	B2a-B2/C1	---	---	---	---	Obr. 6A: 2, Obr. 13A: 2	---

## Drobné kovové a skleněné nálezy z doby římské ze sídliště v Hevlině, okr. Znojmo

Číslo	Lokalita	Poloha	N°	E°	Skupina	Typ	Stav zachování
49.	Hevlin	---	---	---	panonská trubkovitá	A 85-86	kus lučičku a zachycovače
83.	Hevlin	---	---	---	panonská trubkovitá	A 85-86	zachycovač a část lučičku
68.	Hevlin	Na Šanovsku	48.7722222	16.3622222	dvojdílné nečleněné spony s křídélky nad vinutím	Jobst 10A	bez části hlavice a jehly
79.	Hevlin	---	---	---	dvojdílné nečleněné spony s křídélky nad vinutím	Jobst 10A	část lučičku a hlavici
80.	Hevlin	---	---	---	spona z mladší doby římské	---	hlavice a lučič spony
81.	Hevlin	---	---	---	spona z mladší doby římské	---	lučič a hlavice spony
36.	Hevlin	Na Šanovsku	48.7696583	16.3623167	---	Schulze 126 nebo A 166	bez zachycovače a kusu lučičku
61.	Hevlin	---	---	---	s lichoběžníkovou nožkou	Almgrenova skupina VI	bez jehly a vinutí
39.	Hevlin	Na Šanovsku	48.7718500	16.3627944	kování opasku pícího rohu	Andrzejowski S.10	---
42.	Hevlin	Na Šanovsku	48.7693583	16.3622444	rámeček přezky	Madyda-Legutko skupina D 23	---
50.	Hevlin	---	---	---	jazyček přezky	---	---
74.	Hevlin	Na Šanovsku	48.7733333	16.3616667	přezka	Madyda-Legutko skupina H typ 1	celá
77.	Hevlin	Na Šanovsku	48.7716122	16.3629422	kování řemení ve tvaru mušle	---	celá
91.	Hevlin	Na Šanovsku	48.7690967	16.3630844	kroužek	---	---
99.	Hevlin	Na Šanovsku	48.7713875	16.3621350	pinzeta	Beilke-Voigt I	celá
87.	Hevlin	---	---	---	šídlo	hruhovitě tělo	---
88.	Hevlin	---	---	---	šídlo	kvadratické tělo	---
48.	Hevlin	Na Šanovsku	48.7710553	16.3602386	jehla spony	---	jehla
62.	Hevlin	---	---	---	jehla spony	---	---
38.	Hevlin	Na Šanovsku	48.7719611	16.3626000	kování opasku pícího rohu	Andrzejowski S.10	---
19.	Hevlin	Na Šanovsku	---	---	slítek	---	---
43.	Hevlin	Za Dvorem	48.7635139	16.3711056	slítek	---	---
63.	Hevlin	Na Šanovsku	48.7704311	16.3586186	slítek	---	---
64.	Hevlin	Na Šanovsku	48.7705444	16.3572239	slítek	---	---
104.	Hevlin	---	---	---	slítek	---	---
105.	Hevlin	---	---	---	slítek	---	---

## Drobné kovové a skleněné nálezy z doby římské ze sídliště v Hevlíně, okr. Znojmo

Konstrukce	Materiál	Délka (mm)	Datace	Parcelní číslo	Umístění	Hloubka (mm)	Datum	Obrázek	Poznámka
dvojdílná	bronz	23	B2a-B2/C1	---	---	---	---	Obr. 6B: 1, Obr. 13B: 1	---
dvojdílná	bronz	11	B2a-B2/C1	---	---	---	---	Obr. 6B: 2, Obr. 13B: 2	---
dvojdílná	bronz	50	B1c	1144	pole (ornice)	50	24.09.2016	Obr. 6C: 1, Obr. 13C: 1	---
dvojdílná	bronz	22	B2a-B2/C1	---	---	---	---	Obr. 6C: 2, Obr. 13C: 2	---
jednodílná	železo	32	mladší DŘ	---	---	---	---	Obr. 6D: 1, Obr. 13D: 2	---
dvojdílná	bronz	32	mladší DŘ	---	---	---	---	Obr. 6D: 2, Obr. 13D: 2	---
jednodílná	stříbro	22	C1-C2	1149	pole (ornice)	100	25.7.2015	Obr. 6E: 1, Obr. 13E: 1	---
dvojdílná	bronz	29	mladší DŘ	---	---	---	---	Obr. 6E: 2, Obr. 13E: 2	---
---	bronz	24	B1c-B2a	1144	pole (ornice)	100	12.9.2015	Obr. 7: 10, Obr. 14: 10	---
---	bronz	20	B2/C1	1149	pole (ornice)	80	2.8.2015	Obr. 7: 11, Obr. 14: 11	---
---	bronz	24	---	---	---	---	---	Obr. 7: 12, Obr. 14: 12	---
---	bronz	20	B2	1139	pole (ornice)	0	30.07.2016	Obr. 7: 14, Obr. 14: 14	---
---	bronz	18	B2/C1	---	---	---	---	Obr. 7: 15, Obr. 14: 15	---
---	stříbro	---	---	---	---	---	---	Obr. 7: 16, Obr. 14: 16	---
---	bronz	49	---	---	---	---	---	Obr. 7: 17, Obr. 14: 17	---
---	bronz	16	---	---	---	---	---	Obr. 7: 2, Obr. 14: 2	---
---	bronz	30	---	---	---	---	---	Obr. 7: 3, Obr. 14: 3	---
---	bronz	43	---	---	---	---	16.8.2014	Obr. 7: 5, Obr. 14: 5	---
---	bronz	43	---	---	---	---	---	Obr. 7: 6, Obr. 14: 6	---
---	bronz	24	B1c-B2a	1144	pole (ornice)	80	12.9.2015	Obr. 7: 9, Obr. 14: 9	---
---	?	31	---	---	---	---	---	Obr. 14: 18	---
---	bronz	54	---	1289	pole (ornice)	250	28.9.2015	Obr. 14: 19	---
---	bronz	28	---	---	---	---	---	Obr. 14: 20	---
---	bronz	36	---	---	---	---	---	Obr. 14: 21	---
---	bronz	---	---	---	---	---	---	Obr. 14: 22	---
---	bronz	---	---	---	---	---	---	Obr. 14: 23	---

## Drobné kovové a skleněné nálezy z doby římské ze sídliště v Hevlině, okr. Znojmo

Číslo	Lokalita	Poloha	N°	E°	Skupina	Typ	Stav zachování
26.	Hevlin	Za Dvorem	48.7635139	16.3711056	s obdelníkovou nožkou	Almgrenova skupina VI, 2b	celá
92.	Hevlin	Na Šanovsku	48.7689250	16.3630389	s obdelníkovou nožkou	Almgrenova skupina VI, 2b	bez jehly
98.	Hevlin	Za Dvorem	48.7634092	16.3709675	s obdelníkovou nožkou	Almgrenova skupina VI, 2b	bez jehly
100.	Hevlin	---	---	---	s obdelníkovou nožkou	Almgrenova skupina VI, 2b	bez jehly
102.	Hevlin	---	---	---	s obdelníkovou nožkou	Almgrenova skupina VI, 2b	nožka, zachycovač
32.	Hevlin	Na Šanovsku	48.7695500	16.3625528	s obdelníkovou nožkou	Almgrenova skupina VI, 2b	bez jehly
34.	Hevlin	Na Šanovsku	48.7691139	16.3624778	s obdelníkovou nožkou	Almgrenova skupina VI, 2b	bez jehly a části vinutí
45.	Hevlin	---	---	---	s obdelníkovou nožkou	Almgrenova skupina VI, 2b	bez jehly
52.	Hevlin	---	---	---	s obdelníkovou nožkou	---	bez zachycovače
60.	Hevlin	Na Šanovsku	48.7687961	16.3627464	s obdelníkovou nožkou	Almgrenova skupina VI, 2b	bez jehly a patky
72.	Hevlin	Na Šanovsku	48.7711111	16.3602778	s obdelníkovou nožkou	Almgrenova skupina VI, 2b	bez jehly
84.	Hevlin	---	---	---	s obdelníkovou nožkou	Almgrenova skupina VI, 2b	bez vinutí a jehly
85.	Hevlin	---	---	---	s obdelníkovou nožkou	Almgrenova skupina VI, 2b	---
16.	Hevlin	Na Šanovsku	---	---	s vysokým zachycovačem	se spodní tětivou Schulte A VII 2	bez jehly
67.	Hevlin	Na Šanovsku	48.7750000	16.3705556	s vysokým zachycovačem	se spodní tětivou Schulte A VII 2	celá
23.	Hevlin	Na Šanovsku	48.7731306	16.3618056	s vysokým zachycovačem	Schulte A VII 2	bez jehly
27.	Hevlin	Na Šanovsku	48.7728250	16.3612556	s vysokým zachycovačem	se spodní tětivou Schulte A VII 2	bez jehly
30.	Hevlin	Na Šanovsku	48.7694972	16.3624611	s vysokým zachycovačem	se spodní tětivou Schulte A VII 2	bez jehly
31.	Hevlin	Na Šanovsku	48.7700111	16.3607806	s vysokým zachycovačem	se spodní tětivou Schulte A VII 2	bez jehly
65.	Hevlin	---	---	---	s vysokým zachycovačem	Schulte A VII 2	část lučičku a zachycovače
89.	Hevlin	---	---	---	s vysokým zachycovačem	Schulte A VII 2	bez jehly
35.	Hevlin	Na Šanovsku	48.7709167	16.3634444	s vysokým zachycovačem	Schulte A VII 2	bez jehly
44.	Hevlin	---	---	---	s vysokým zachycovačem	Schulte A VII 2	zachycovač a patka
53.	Hevlin	---	---	---	s vysokým zachycovačem	Schulte A VII 2	bez jehly

## Drobné kovové a skleněné nálezy z doby římské ze sídliště v Hevlíně, okr. Znojmo

Konstrukce	Materiál	Délka (mm)	Datace	Parcelní číslo	Umístění	Hloubka (mm)	Datum	Obrázek	Poznámka
jednodílná	bronz	62	C1b-C3	1289	pole (ornice)	150	28.9.2015	Obr.2: 1, Obr. 9: 1	---
jednodílná	bronz	47	C1-C3	---	---	---	---	Obr. 2: 10, Obr. 9: 10	---
jednodílná	bronz	---	C1-C3	---	---	---	---	Obr. 2: 11, Obr. 9: 11	---
jednodílná	bronz	---	C1-C3	---	---	---	---	Obr. 2: 12, Obr. 9: 12	---
---	bronz	24	C1-C3	---	---	---	---	Obr. 2: 13, Obr. 9: 13	---
jednodílná	bronz	60	C1b-C3	1149	pole (ornice)	140	26.7.2015	Obr. 2: 2, Obr. 9: 2	---
jednodílná	bronz	46	C1b-C3	1150	pole (ornice)	100	2.8.2015	Obr. 2: 3, Obr. 9: 3	---
jednodílná	bronz	38	C1b-C3	---	---	---	16.8.2014	Obr. 2: 4, Obr. 9: 4	---
jednodílná	bronz	34	C1-C3	---	---	---	---	Obr. 2: 5., Obr. 9: 5	---
jednodílná	bronz	54	C1-C3	---	---	---	---	Obr. 2: 6, Obr. 9: 6	---
jednodílná	bronz	56	C1-C3	1146	pole (ornice)	50	13.08.2016	Obr. 2: 7, Obr. 9: 7	---
jednodílná	bronz	---	C1-C3	---	---	---	---	Obr. 2: 8, Obr. 9: 8	---
dvojdílná	bronz	16	C1-C3	---	---	---	---	Obr. 2: 9, Obr. 9: 9	---
dvojdílná	bronz	42	B2/C1-C1	---	---	---	---	Obr. 3A: 1, Obr. 10A: 1	---
dvojdílná	bronz	26	B2/C1-C1	1038	pole (ornice)	0	31.07.2016	Obr. 3A: 11, Obr. 10A: 11	---
dvojdílná	bronz	42	C1a-C1b	1139	pole (ornice)	50	11.10.2015	Obr. 3A: 2, Obr. 10A: 2	---
dvojdílná	bronz	38	B2/C1-C1	1139	pole (ornice)	50	10.10.2015	Obr. 3A: 3, Obr. 10A: 3	---
dvojdílná	bronz	33	B2/C1-C1	1149	pole (ornice)	100	26.7.2015	Obr. 3A: 4, Obr. 10A: 4	---
dvojdílná	bronz	36	B2/C1-C1	1146	pole (ornice)	50	10.3.2015	Obr. 3A: 5, Obr. 10A: 5	---
dvojdílná	bronz	20	B2/C1-C1	---	---	---	---	Obr. 3A:10, Obr. 10A:10	---
dvojdílná	bronz	23	C1	---	---	---	---	Obr. 3A:12, Obr. 10A:12	---
dvojdílná	bronz	41	C1a-C1b	1144	pole (ornice)	100	7.9.2015	Obr. 3A:6, Obr. 10A:6	---
dvojdílná	bronz	20	B2/C1-C1	---	---	---	16.8.2014	Obr. 3A:7, Obr. 10A:7	---
dvojdílná	bronz	45	C1	---	---	---	---	Obr. 3A:8, Obr. 10A:8	---

Číslo	Lokalita	Poloha	N°	E°	Skupina	Typ	Stav zachování
57.	Hevlín	Na Šanovsku	48.7716028	16.3621361	s vysokým zachycovačem	Schulte A VII 2	část zachycovače a lučíku
12.	Hevlín	Na Šanovsku	---	---	kolínkovitá germánská	A 132a	bez jehly
13.	Hevlín	Na Šanovsku	---	---	kolínkovitá germánská	BGKF D	bez jehly
15.	Hevlín	Na Šanovsku	---	---	kolínkovitá germánská	A 132b	bez jehly a vinutí
40.	Hevlín	Na Šanovsku	48.7695500	16.3625528	kolínkovitá germánská	BGKF D	bez jehly
58.	Hevlín	Na Šanovsku	48.7714528	16.3621528	kolínkovitá germánská	A 132d	bez jehly a zachycovače
96.	Hevlín	Na Šanovsku	48.7696553	16.3624461	kolínkovitá germánská	BGKF D	bez jehly
20.	Hevlín	Na Šanovsku	---	---	s klínovitou nožkou	A 175	nožka se zachycovačem, část lučíku
46.	Hevlín	---	---	---	s klínovitou nožkou	Schulze 191	bez jehly
93.	Hevlín	Na Šanovsku	48.7704189	16.3646908	s klínovitou nožkou	Schulze 191	bez jehly a části vinutí
103.	Hevlín	---	---	---	s klínovitou nožkou	Schulze 194	nožka, zachycovač
29.	Hevlín	Na Šanovsku	48.7732861	16.3609500	destičkovitá spona ve tvaru jetelového listu	Thomas E 1	bez jehly
51.	Hevlín	Na Šanovsku	48.7728514	16.3615878	destičkovitá spona ve tvaru jetelového listu	Thomas E 1	bez jehly
55.	Hevlín	---	---	---	destičkovitá	Böhme 43n	patka, zachycovač
95.	Hevlín	Na Šanovsku	48.7705036	16.3621350	destičkovitá	Riha 7.13	bez zachycovače a kusu destičky
22.	Hevlín	Na Šanovsku	48.7706944	16.3633333	výrazně členěné	A 68	bez jehly
56.	Hevlín	Na Šanovsku	48.7707806	16.3645778	výrazně členěné	A 84	část lučíku a hlavice
78.	Hevlín	---	---	---	výrazně členěné	Jobst 4F	se zachycovačem a kusu lučíku
24.	Hevlín	Na Šanovsku	48.7713889	16.3639167	s podvázanou nožkou	A 158	bez zachycovače
33.	Hevlín	Na Šanovsku	48.7696167	16.3606778	s podvázanou nožkou	A 158	bez jehly, zachycovače
97.	Hevlín	Na Šanovsku	48.7694289	16.3619739	s podvázanou nožkou	A 162	bez vinutí a jehly
18.	Hevlín	Na Šanovsku	---	---	s válcovitou hlavicí	A 125	lučík se zachycovačem
8.	Hevlín	Na Šanovsku	48.7732333	16.3610111	kolínkovitá římsko-provinciální	Jobst 13A	celá
90.	Hevlín	Na Šanovsku	48.7691036	16.3632319	kolínkovitá římsko-provinciální	Jobst 13D	bez jehly
94.	Hevlín	Na Šanovsku	48.7697331	16.3604639	s podvázanou nožkou	Almgren 158	bez jehly a části vinutí a zachycovače
75.	Hevlín	Na Šanovsku	48.7736111	16.3611111	kolínkovitá římsko-provinciální	Jobst 13C	celá

## Drobné kovové a skleněné nálezy z doby římské ze sídliště v Hevlíně, okr. Znojmo

Konstrukce	Materiál	Délka (mm)	Datace	Parcelní číslo	Umístění	Hloubka (mm)	Datum	Obrázek	Poznámka
dvojdílná	bronz	27	B2/C1-C1	1144	pole (ornice)	0	30.11.2014	Obr. 3A:9, Obr. 10A:9	---
dvojdílná	bronz	30	B2/C1	---	---	---	---	Obr. 3B: 2, Obr. 10B: 2	---
dvojdílná	bronz	40	B2b	---	---	---	---	Obr. 3B: 3, Obr. 10B: 3	---
dvojdílná	bronz	40	B2/C1	---	---	---	---	Obr. 3B: 4, Obr. 10B: 4	s terčovitou nožkou
dvojdílná	bronz	35	B2a-B2/C1	1149	pole (ornice)	140	26.7.205	Obr. 3B: 5, Obr. 10B: 5	---
dvojdílná	bronz	39	B2/C1	1144	pole (ornice)	50	30.11.2014	Obr. 3B: 6, Obr. 10B: 6	---
dvojdílná	stříbro	29	B2a-B2/C1	---	---	---	---	Obr. 3B:7, Obr. 10B:7	---
dvojdílná	stříbro	29	C2	---	---	---	---	Obr. 4A: 2, Obr. 11A: 2	---
jednodílná	bronz	42	C1-C2	---	---	---	16.8.2014	Obr. 4A: 3, Obr. 11A: 3	---
jednodílná	bronz	44	C1-C2	---	---	---	---	Obr. 4A: 5, Obr. 11A: 5	---
dvojdílná	bronz	19	C2	---	---	---	---	Obr. 4A: 6, Obr. 11A: 6	---
dvojdílná	bronz	26	C1	1139	pole (ornice)	100	28.9.2015	Obr. 4B: 2, Obr. 11B: 2	---
dvojdílná	bronz	28	C1	---	---	---	---	Obr. 4B: 3, Obr. 11B: 3	---
---	bronz	15	B2-C1b	---	---	---	---	Obr. 4B: 4, Obr. 11B: 4	---
dvojdílná	bronz, email	22	B2b-C1b	---	---	---	---	Obr. 4B: 5, Obr. 11B: 5	---
dvojdílná	bronz	39	B1b-B2a	1144	pole (ornice)	150	5.9.2015	Obr. 5A: 1, Obr. 12A: 2	---
dvojdílná	bronz	30	B2b-B2/C1	1144	pole (ornice)	20	30.11.2014	Obr. 5A: 2, Obr. 12A: 2	---
dvojdílná	bronz	19	B1c-B2	---	---	---	---	Obr. 5A:4, Obr. 12A:4	---
jednodílná	bronz	40	C1-C2	1144	pole (ornice)	0	7.9.2015	Obr. 5B: 1, Obr. 12B: 1	---
jednodílná	bronz	62	C1-C2	1146	pole (ornice)	120	20.3.2015	Obr. 5B: 2, Obr. 12: 2	---
dvojdílná	bronz	59	C1b-C2	---	---	---	---	Obr. 5B: 4, Obr. 12B: 4	---
dvojdílná	bronz	22	B2/C1	---	---	---	---	Obr. 5C: 3, Obr. 12C: 3	---
dvojdílná	bronz	41	C1a	1139	pole (ornice)	150	11.10.2015	Obr. 5D: 1, Obr. 12D: 1	---
dvojdílná	bronz	15	B2/C1	---	---	---	---	Obr. 5D: 3, Obr. 12D :3	---
jednodílná	bronz	47	C1-C2	---	---	---	---	Tab:5B: 3, Obr. 12B: 3	---
dvojdílná	bronz	42	B2/C1	1139	pole (ornice)	80	30.07.2016	Tab:5D: 2, Obr. 12D: 2	---



Číslo	Lokalita	Poloha	N°	E°	Skupina	Typ	Stav zachování
21.	Šanov	Prostřední Karlov	48.8265056	16.3081861	vendická	A 38-39a	bez jehly a zachycovače
69.	Šanov	Dolní záhumení	48.8044444	16.3625000	zelený korálek skupina XII	T-M 117	celý
4.	Velký Karlov	Šanovský kopec	48.7791139	16.3349722	šídlo	---	---

**Tab. 1.** Dyjákovice, Hevlín, Šanov a Velký Karlov, okr. Znojmo, seznam všech zpracovaných nálezů

**Tab. 1.** Dyjákovice, Hevlín, Šanov and Velký Karlov, Znojmo District, list of all analysed finds

## Drobné kovové a skleněné nálezy z doby římské ze sídliště v Hevlíně, okr. Znojmo

Konstrukce	Materiál	Délka (mm)	Datace	Parcelní číslo	Umístění	Hloubka (mm)	Datum	Obrázek	Poznámka
dvojdílná	železo	38	B1c	---	---	---	---	Obr.6A: 1, Obr. 13A: 1	---
---	sklo	9	B2/C1-C2	6369	pole (ornice)	0	04.08.2016	Obr. 7: 13, Obr. 14: 13	---
---	bronz	58	---	2346	pole (ornice)	20	28.6. 2015	Obr. 7: 1, Obr. 14: 1	---

## Bibliografie

- Almgren, O. 1923:* Studien über Nordeuropäische Fibelformen der ersten nachchristlichen Jahrhunderte mit Berücksichtigung der provinzialrömischen und südrussischen Formen. Leipzig.
- Ambroz, A. K. 1966:* Fibuly juga evropejskoj časti SSSR II. v. do n. e. – IV. v. n. e. Moskva.
- Andrzejowski, J. 1991:* Okucia rogów do picia z młodszego okresu przedrzymskiego i okresu wpływów rzymskich w Europie Środkowej i Północnej (Próba klasyfikacji i analizy chronologiczno-terytorialnej). Materiały starożytne i wczesnośredniowieczne VI, 7–120.
- Andrzejowski, J. 1992:* Strongly Profiled Brooches with Triangular Foot in the Roman Provinces and in Barbaricum. In: K. Godłowski – R. Madyda-Legutko (red.): Probleme der relativen und absoluten Chronologie ab Latènezeit bis zum Frühmittelalter. Kraków, 111–120.
- Andrzejowski, J. – Cieśliński, A. 2007:* Germanie i Bałtowie u schyłku starożytności. Przyjazne związki czy wrogie sąsiedztwo? In: A. Bittner-Wróblewska (Ed.): Kultura bogaczewska w 20 lat później. Materiały z konferencji, Warszawa 26.–27. marca 2003. Seminarium Bałtyjskie I. Warszawa, 279–319.
- Antal, R. 2017:* Římská kování koňského postroje na území labsko-germánského kulturního okruhu v době římské. Rukopis magisterské diplomové práce uložen na FF MU. Brno.
- Bazovský, I. 2005:* Spony z doby římskej v slovenskom barbariku. Nепublikovaný rukopis disertační práce uložený na katedře archeologie Filozofické fakulty Univerzity Komenského v Bratislavě. Bratislava.
- Beilke-Voigt, I. 1998:* Frühgeschichtliche Miniaturobjekte mit Amulettcharakter zwischen Britischen Inseln und Schwarzem Meer. Universitätsforschungen zur prähistorischen Archäologie – Band 51. Bonn.
- Beninger, E. 1930:* Germanische Brandgräber von Höflein a. d. Thaya (Hevlín nad Dyjí) in Südmähren. Eiszeit und Urgeschichte 7. Leipzig, 124–137.
- Beninger, E. – Freising, H. 1933:* Die germanischen Bodenfunde in Mähren, Reichenberg.
- Bojović, D. 1983:* Rimske fibule Singidunuma. Beograd.
- Böhme, A. 1972:* Die Fibeln der Kastele Saalburg und Zugmantel. Saalburg Jahrbuch XXIX, 5–112.
- Cociș, S. 1995:* Strongly Profiled Brooches with Trapezium form Foot in the Roman Province of Dacia. Ephemeris Napocensis V, 93–101.
- Cociș, S. 2004:* Fibule Din Dacia Romana. The Brooches of Roman Dacia. Cluj-Napoca.
- Cociș, S. – Bârcă, V. 2014:* The “Sarmatian” brooches (headknob and full catchplate variant, Almgren Group VII, Series I) in the Dacia province and the Barbarian environment of the Tisza River Basin. Dacia LVIII, 189–214.
- Černý, M. 2013:* Germánské spony starší doby římské v Čechách. Rukopis magisterské diplomové práce uložený v Ústavu archeologie Filozofické fakulty Karlovy univerzity v Praze. Praha.
- Čížmář, Z. 2002:* Dyjákovice (okr. Znojmo). Přehled výzkumů 43, 219–220.
- Čížmář, M. – Čížmářová, J. – Kejzlar, M. – Kolníková, E. 2010:* Detektorová prospekce archeologických lokalit na Moravě v roce 2009. Přehled výzkumů 51, 125–137.
- Dąbrowska, T. 1992:* Die späten kräftig profilierten Fibeln (Almgren Typ 84) in Polen. In: K. Godłowski – R. Madyda-Legutko (red.): Probleme der relativen und absoluten Chronologie ab Latènezeit bis zum Frühmittelalter. Kraków, 103–109.
- Droberjar, E. 2002:* Encyklopedie římské a germánské archeologie v Čechách a na Moravě. Praha.
- Droberjar, E. 2008:* Některé problémy mladší doby stěhování národů v Čechách. In: B. Niezabitowska-Wiśniewska et al. (eds.): The Turbulent Epoch. New Materials from the Late Roman Period and the Migration Period. Monumenta Studia Gothica V. Lublin, 133–148.
- Droberjar, E. 2012a:* Nová varianta spony typu Almgren 132 z Jevíčka. K přechodným formám Almgrenovy V. skupiny ve stupni B2/C1. In: Březinová, G. – Varsík, V. (ed.): Archeológia na prahu

- historie. K životnímu jubileu Karola Pietu. Nitra, 235–245.
- Droberjar, E. 2012b:* Římské kolínkovité spony v Čechách. Archeologické výzkumy v jižních Čechách 25, 119–131.
- Droberjar, E. 2015a:* Wielbarské vlivy v Čechách a na Moravě. In: L. Tyszler – E. Droberjar (eds.): BARBARI SVPERIORES ET INFERIORES. Archaeologia barbarzyńców 2014. Procesy integracji środkowoeuropejskiego Barbaricum. Polska – Czechy – Morawy – Słowacja. Łódź – Wieluń, 35–60.
- Droberjar, E. 2015b:* Markomannen und Superiores barbari in Třebusice und Jevíčko zur Zeit der Markomannenkriege. Zur Problematik der Übergangsstufe B2/C1 in Böhmen und Mähren, Přehled výzkumů 56/2, 103–125.
- Droberjar, E. – Vokáč, M. 2002:* Sídliště z doby bronzové, laténské, římské a slovanské u Strachotic (okres Znojmo). Sborník prací filozofické fakulty brněnské univerzity M7, 55–76.
- Droberjar, E. – Snitilý, P. 2011:* Bohatý kostrový hrob z mladší doby římské v Květnici, okr. Praha-východ. Archeologie ve středních Čechách 14, 501–513.
- Droberjar, E. – Vích, D. 2011:* Nové žárové pohřebiště z doby římské v Jevíčku-Předměstí, okr. Svitavy. In: E. Droberjar (ed.): Archeologie barbarů 2010. Hroby a pohřebiště Germanů mezi Labem a Dunajem. Studia Archaeologica Suebica 1. Olomouc, 23–38.
- Droberjar, E. – Waldhauser, J. 2012:* Birituální hroby ze starší doby římské v Semčicích, okr. Mladá Boleslav, Archeologie ve středních Čechách 16, 893–905.
- Đuga, M. – Vachútová, D. – Zeman, T. 2017:* Spony z germánského sídliště v Hrubé Vrbce „Za Bařinou“. In: E. Droberjar – B. Komoróczy (eds.): Římské a germánské spony ve střední Evropě (Archeologie barbarů 2012). Spisy Archeologického ústavu AV ČR Brno 53. Brno, 269–285.
- Fryzl, J. 2016:* Římsko-provinciální spony z oblasti severně od středního Dunaje a jejich význam v tehdejší živé kultuře. Rukopis disertační práce uložený na Katedře archeologie FF ZČU. Plzeň.
- Ginalski, J. 1991:* Ostrogi kabłakowe kultury przeworskiej. klasyfikacja typologiczna. Przegląd archeologiczny 38, 53–84.
- Godłowski, K. 1992:* Die Chronologie der jüngeren und späten Kaiserzeit in den Gebieten südlich der Sudeten und Karpaten. In: K. Godłowski – R. Madyda-Legutko (eds.): Probleme der relativen und absoluten Chronologie von der Laténezeit bis zum Frühmittelalter. Kraków, 23–54.
- Gugl, Ch. 1995:* Die römischen Fibeln aus Virunum. Klagenfurt.
- Gupte, O. 1998:* Die knieförmig gebogenen Fibeln der älteren römischen Kaiserzeit – Forschungsgeschichte und Forschungsstand. In: Kunow, J. (ed.): 100 Jahre Fibelformen nach Oscar Almgren. Internationale Arbeitstagung 25.-28. Mai 1997 in Kleinmachnow. Forschungen zur Archäologie im Land Brandenburg 5, 203–212.
- Gupte, O. 2004:* Knieförmig gebogene Fibeln der römischen Kaiserzeit. Universitätsforschung zur prähistorischen Archäologie Bd. 110. Bonn.
- Halama, J. 2015:* Spona typu Almgren 125 ze severní Moravy. K rozšíření a dataci tohoto spinadla Almgrenovy V. skupiny, 8. série. In: L. Tyszler – E. Droberjar (red.): Barbari svperiores et inferiores. Archaeologia barbarzyńców 2014. Procesy integracji środkowoeuropejskiego Barbaricum. Polska – Czechy – Morawy – Słowacja. Łódź – Wieluń, 481–495.
- Hanáková, K. 2022:* Drobné kovové nálezy z doby římské ze sídliště v Hevlíně, okr. Znojmo. Rukopis bakalářské diplomové práce uložený na FF MU. Brno.
- Heeren, S. – van der Feijst, L. 2017:* Prehistorische, romeinse en middeleeuwse fibulae uit de Lage Landen. Amersfoort.
- Hladíková, K. 2019:* Prispievok ku kovaniam závesov pících rohov doby rimskej z južného Zahoria. Zborník Slovenského národného muzea CXIII– ARCHEOLÓGIA 29, 179–184.
- Jahn, M. 1921:* Der Reitersporn, seine Entstehung und früheste Entwicklung. Mannus-Bibliothek Nr. 21. Leipzig.

- Jakubczyk, I. 2013–2014:* Die eingliedrigen Fibeln der Almgrens VI. Gruppe in der Przeworsk-Kultur – Fibeln des Typs A 158, *Recherches Archéologique – Nouvelle serie* 5–6, 113–218.
- Jílek, J. 2013:* Doba římská ve východních a severovýchodních Čechách. Nепublikovaný rukopis disertační práce uložený v Ústavu archeologie a muzeologie FF MUNI. Brno.
- Jílek, J. 2017:* Spony barbarské provenience z doby římské ve východních Čechách. In: NA HRANICÍCH IMPÉRIA EXTRA FINES IMPERII. Jaroslavu Tejralovi k 80. narozeninám. Brno, 141–164.
- Jílek, J. – Jiřík, J. 2008:* Dyjákovice (okr. Znojmo). Přehled výzkumů 49, 342.
- Jílek, J. – Klanicová, S. 2009:* Dyjákovice (okr. Znojmo). Přehled výzkumů 50, 320–324.
- Jílek, J. – Mangel, T. 2009:* Dyjákovice (okr. Znojmo). Přehled výzkumů 50, 307–308.
- Jílek, J. – Joštová, K. 2020:* Osídlení z doby římské v Úhrčticích, okr. Chrudim. Východočeský sborník historický 37, 5–99.
- Jobst, W. 1975:* Die Römischen Fibeln aus Lauriacum. *Forschungen in Lauriacum*, Band 10. Linz.
- Kolník, T. 1965:* K typologii a chronologii některých spón z mladší doby římské na juhozápadnom Slovensku. *Slovenská archeológia* XIII, 183–236.
- Kolník, T. – Mitáš, V. 2012:* Archeologické nálezy k osídlení u Bohdanoviec nad Trnavou a niekoľko poznámok k činnosti detektoristov. Študijné zvesti Archeologického ústavu Slovenskej akadémie vied 51, 35–74.
- Komoróczy, B. – Vlach, M. – Zelíková, M. 2017:* Dokumentace, publikace a interpretace detektorových nálezů na příkladu spon Jobst F4. In: Droberjar, E. – Komoróczy, B. (eds.): Římské a Germánské spony ve střední Evropě (*Archeologie barbarů* 2012). Spisy Archeologického ústavu AVČR Brno 53. Brno, 31–57.
- Kornhäuserová, V. 2020:* Chronologická a prostorová distribuce nálezů spon doby římské na sídlišti v Mikulově. Rukopis bakalářské diplomové práce uložený na FF MU. Brno.
- Kovárník, J. 1985:* Výsledky terénního archeologického průzkumu na Znojemsku (okr. Znojmo). PV 1983, 100–102.
- Kovárník, J. 1993:* Další archeologické nálezy ze Znojemska a Třebíčska. PV 1990, 115–126.
- Kovrig, I. 1937:* Die Haupttypen der Kaiserzeitlichen Fibeln in Pannonien. *Dissertationes Pannonicae*. Múzeum Körüt 6–8, 321–322.
- Kozáková, R. 2011:* Průzkum pravěkých a středověkých skel. Rukopis diplomové práce uložený na Př.F. MU. Brno.
- Krajčovič, O. 2020:* Ostrohy z doby římské na Morave, naddunajské části Dolného Rakúska a juhozápadného Slovenska. Rukopis bakalářské diplomové práce uložený na FF MU. Brno.
- Kraskovská, L. 1988:* Typy perál z doby římské na Slovensku. *Zborník Slovenského národného múzea LXXXII – História* 28, 93–106.
- Kubín, P. 2002:* Římskoprovinciální spony starší doby římské z Moravy a naddunajské části Dolního Rakouska. Nепublikovaný rukopis diplomové práce uložený v Ústavu pro klasickou archeologii FF UK. Praha.
- Leitner, S. – Färber, V. 2013:* Beobachtungen zur Formenvielfalt des Fibeltyps Jobst 4F. In: G. Grabherr – B. Kainrath – T. Schierl (Hrsg.): *Verwandte in der Fremde. Fibeln und Bestandteile der Bekleidung als Mittel zur Rekonstruktion von interregionalem Austausch und zur Abgrenzung von Gruppen vom Ausgreifen Roms während des 1. Punischen Krieges bis zum Ende des Weströmischen Reiches*. *Akten des Internationalen Kolloquiums Innsbruck* 27. bis 29. April 2011. Innsbruck, 212–246.
- Lenz, K. H. 2006:* Römische Waffen, militärische Ausrüstung und militärische Befunde aus dem Stadtgebiet der Colonia Ulpia Traiana (Xanten). Bonn.
- Mačzyńska, M. 2001:* Einige Fibeln südlicher Herkunft im Hortfund von Łubiana in Pommern. In: E. Istvánovits – V. Kulcsár (edd.): *International Connections of the Barbarians of the Carpathian Basin in the 1st–5th Centuries A.D.* Aszód – Nyíregyháza, 77–93.

- Maćczyńska, M. 2003:* Die sogenannten „sarmatischen“ Fibeln in Mittel- und Osteuropa. In: C. von Carnap-Bornheim (Hrsg.): Kontakt – Kooperation – Konflikt. Germanen und Sarmaten zwischen dem 1. und dem 4. Jahrhundert nach Christus. Internationales Kolloquium des Vorgeschichtlichen Seminars der Philipps-Universität Marburg, 12.–16. Februar 1998. Neumünster, 303–332.
- Maćczyńska, M. 2009:* Der frühvölkerwanderungszeitliche Hortfund aus Lubiana, Kreis Kościerzyna (Pommern). Bericht der Römisch-Germanischen Kommission 90, 7–482.
- Madyda-Legutko, R. 1986:* Die Gürtelschnallen der Römischen Kaiserzeit und der frühen Völkerwanderungszeit im mitteleuropäischen Barbaricum. British Archaeological Reports – International Series 360. Oxford.
- Machajewski, H. 1998:* Die Fibeln der Gruppe V, Serie 8, im östlichen Teil Mitteleuropas. In: J. Kunow (ed.), 100 Jahre Fibelformen nach Oscar Almgren. Forschungen zur Archäologie im Land Brandenburg 5. Wünsdorf, 187–196.
- Matoušek, J. 2008:* Prostorová analýza koncentrací archeologických artefaktů na lokalitě Těšetice-Kyjovice, poloha Sutny. Rukopis bakalářské diplomové práce uložené na FF MU. Brno.
- Musil, J. – Jílek, J. – Vích, D. 2010:* Příspěvek k poznání osídlení Úhřetic, okr. Chrudim v době římské. Nález samostřílové spony s klínovitou nožkou 177. skupiny podle Schulze. Zpravodaj muzea v Hradci Králové 34, 137–149.
- Nowakowski, W. 1998:* Die Nebenformen Almgren 133 und 137 aus heutiger Sicht. In: J. Kunow (Ed.): 100 Jahre Fibelformen nach Oscar Almgren. Forschungen zur Archäologie im Land Brandenburg 5. Wünsdorf, 197–201.
- Oldenstein, J. 1976:* Zur Ausrüstung römischer Auxiliareinheiten. Studien zu Beschlägen und Zierat an der Ausrüstung der römischen Auxiliareinheiten des obergermanisch-raetischen Limesgebietes aus dem zweiten und dritten Jahrhundert n. Chr. Bericht der Römisch-Germanischen Kommission 57, 49–284.
- Olędzki, M. 1995:* Typologie, Chronologie und Verbreitung der ostgermanischen Varianten der Rollenkappenfibeln. Præhistorische Zeitschrift 70, 228–247.
- Olędzki, M. 1998:* Die Rollenkappenfibeln der östlichen Hauptserie Almgren 37–41 und die Varianten Fig. 42–43. In: Kunow, J. (ed.): 100 Jahre Fibelformen nach Oscar Almgren. Internationale Arbeitstagung 25.–28. Mai 1997 in Kleinmachnow, Land Brandenburg. Forschungen zur Archäologie im Land Brandenburg 5, 67–84.
- Patek, E. 1942:* Verbreitung und Herkunft Der römischen Fibeltypen in Pannonien. Dissertationes Pannonicae Series 11, no. 19. Budapest.
- Peškař, I. 1972:* Fibeln aus der Römischen Kaiserzeit in Mähren. Praha.
- Peškař, I. – Ludíkovský, K. 1978:* Žárové pohřebiště z doby římské ve Velkých Hostěrádkách (okr. Břeclav). Studie Archeologického ústavu Československé akademie věd v Brně VI/1. Praha.
- Pieta, K. 1999:* Anfänge der Völkerwanderungszeit in der Slowakei (Fragestellungen der zeitgenössischen Forschung). In: J. Tejral – Ch. Pilet – M. Kazanski (Hrsg.): L Occident romain et l Europe au début de l époque des Grandes Migrations. Spisy Archeologického ústavu AV ČR Brno 13. Brno, 171–189.
- Rajtár, J. 2015:* Germánske nálezy z rímskeho drevozemného tábora v Iži, Zborník Slovenského národného múzea CIX – Archeológia 25, 379–399.
- Riha, E. 1979:* Die römischen Fibeln aus Augst und Kaiseraugst. Forschungen in Augst – Band 3. Augst.
- Riha, E. 1994:* Die römischen Fibeln aus Augst und Kaiseraugst. Die Neufunde seit 1975. Forschungen in Augst – Band 18. Augst.
- Rožnovský, D. 2015:* Hevlín (okr. Znojmo). Přehled výzkumů 56 (1), 211–212.
- Rybářová, K. 2012:* Radslavice (okr. Vyškov). Přehled výzkumů 53/1, 186–187.
- Rybová, A. 1970:* Das Brandgräberfeld der jüngeren römischen Kaiserzeit von Pňov. Archeologické studijní materiály 9. Praha.

- Rybová, A. 1979:* Plotičtš nad Labem. Eine Nekropole aus dem 2.–5. Jahrhundert u. Z., I. Teil, Památky archeologické LXX, 353–489.
- Sakař, V. 1970:* Roman Imports in Bohemia. *Fontes Archaeologici Pragenses* Vol. 14. Praha.
- Sedlmayer, H. 1995:* Die Römischen Fibeln Von Wels. Quellen und Darstellungen zur Geschichte von Wels. Sonderreihe zum Jahrbuch des Musealvereines Wels, Band 4. Wels.
- Sedlmayer, H. 2009:* Die Fibeln vom Magdalensberg. Funde der Grabungsjahre 1948–2002 und Alt-funde des 19. Jahrhunderts. Archäologische Forschungen zu den Grabungen auf dem Magdalensberg 16. Klagenfurt am Wörthersee.
- Schmid, S. 2010:* Die römischen Fibeln aus Wien. Monographien der Stadtarchäologie Wien – Band 6. Wien.
- Schulte, L. 2011:* Die Fibeln mit hohem Nadelhalter (Almgren Gruppe VII). Göttinger Schriften zur Vor-und Frühgeschichte – Band 32. Neumünster.
- Schulze, M. 1977:* Die spätkaiserzeitlichen Armbrustfibeln mit festen Nadelhalter. *Antiquitas* 19. Bonn.
- Schuster, J. 2006:* O późnych zapinkach kapturkowych (A II 41). *Wiadomości Archeologiczne* LVIII, 101–120.
- Skorupka, T. 2001:* Cmentarzysko birytualne ludności kultury wielbar-skiej (od połowy I w. n. e. do początku III w. n. e.). Archeologiczne badania ratownicze wzdłuż trasy gazociągu tranzytowego. Tom II. Wielkopolska. Poznań.
- Svoboda, B. 1948:* Čechy a římské Impérium. Sborník Národního musea v Praze. Svazek II-A – Historický. Praha.
- Šeiner, J. 2008:* Osídlení z doby římské na lokalitě Strachotice, Za Dyjí. Nепublikovaná bc. práce uložena na FF MU. Brno.
- Tejral, J. 1970:* Počátky doby římské na Moravě z hlediska hrobových nálezů. Štud. Zvesti AU SAV 18, 107–192.
- Tejral, J. 1971:* Příspěvek k datování moravských hrobových nálezů ze sklonku starší doby římské a počátku mladší doby římské, Slovenská archeológia XIX, 27–93.
- Tejral, J. 1975:* Die Probleme der späten römischen Kaiserzeit in Mähren. Studie Archeologického Ústavu ČSAV v Brně 3/2. Praha.
- Tejral, J. 1977:* Die älteste Phase der germanischen Besiedlung zwischen Donau und March. In: B. Chropovský (Hrsg.): Symposium Ausklang der Latène- -Zivilisation und Anfänge der germanischen Besiedlung im mittleren Donaugebiet. Bratislava, 307–342.
- Tejral, J. 1998:* Die Grundprobleme der kaiserzeitlichen Fibelforschung im norddanubischen Raum. In: Kunow, J. (ed.): 100 Jahre Fibelformen nach Oscar Almgren. Forschungen zur Archäologie im Land Brandenburg 5. Wünsdorf, 387–398.
- Tejral, J. 1999:* Die Völkerwanderungen des 2. und 3. Jhs. und ihr Niederschlag im archäologischen Befund des Mitteldonauraumes. In: J. Tejral (Hrsg.): Das mitteleuropäische Barbaricum und die Krise des römischen Weltreiches im 3. Jahrhundert. Spisy Archeologického ústavu AV ČR Brno 12. Brno, 137–213.
- Tejral, J. 2006:* Die germanische Giessereiwerkstatt in Pasohlávky (Bez. Břeclav). Ein Beitrag zur Frage der Fernhandels- und Kulturbeziehungen nach den Markomannenkriegen, Památky archeologické XCVII, 133–170.
- Tejral, J. 2008:* Ke zvláštnostem sídlištního vývoje v době římské na území severně od středního Dunaje. In: E. Droberjar – B. Komoróczy – D. Vachútová (Eds.): Barbarská sídliště. Chronologické, ekonomické a historické aspekty jejich vývoje ve světle nových archeologických výzkumů (Archeologie barbarů 2007). Spisy Archeologického Ústavu AV ČR 37. Brno, 67–98.
- Tejral, J. 2015:* Some remarks on the transitional phase between Early Roman and Late Roman Periods in the region north of the Middle Danube. Přehled výzkumů 56/2, 43–101.
- Tempelmann-Maczyńska, M. 1985:* Die Perlen der römischen Kaiserzeit und der frühen Phase der Völkerwanderungszeit im mitteleuropäischen Barbaricum. Römisch-Germanische Forschungen 43. Mainz.

- Thomas, S. 1967:* Die germanischen Scheibenfibeln der römischen Kaiserzeit im freien Germanien. Berliner Jahrbuch für Vor- und Frühgeschichte 7, 1–187.
- Urban, P. 2020:* Rímsko-provinciálne spony z okolí Mikulova nádejné detektormi kovov. Rukopis bakalárske diplomové práce uložený na FF MU. Brno.
- Vaculíková, L. 2015:* Skleněné nálezy doby římské a doby stěhování národů na Moravě. Rukopis magisterské diplomové práce uložený na FF MU. Brno.
- Varsík, V. 2005:* Bratislava-Trnávka „Zadné“, objekt 44. Zborník Slovenského národného múzea 49, Archeológia 15, 275–292.
- Varsík, V. 2011:* Germánske osídlenie na východnom predpolí Bratislavy. Sídlišká z doby rímskej v Bratislave-Trnávke a okolí. Archaeologica Slovaca Monographiae. Fontes – Tomus XVIII. Nitra.
- Varsík, V. 2017:* Niekoľko poznámok k výskytu spôn s hrotitou nôžkou na juhozápadnom Slovensku (skupina Almgren VI,2). In: Droberjar, E. – Komoróczy, B. (eds.): Římské a Germánské spony ve střední Evropě (Archeologie barbarů 2012). Spisy Archeologického ústavu AVČR Brno 53. Brno, 321–327.
- Vích, D. 2014:* Spony z doby římské ze severní části Boskovické brázdy. Archeologické rozhledy LXVI, 704–730.
- Vích, D. – Horník, P. – Miličej, J. 2021:* Drobná kovová industrie ze sídliště doby římské v Bošíně na Choceňsku. Archeologie východní Čech 20, 165–190.
- Volf, J. – Beneš, Z. – Kočár, P. – Kočárová, R. – Rypka, L. 2021:* Sídliště z doby římské v Plaňanech (okr. Kolín) v poloze U silnice. Sonda do podoby osídlení z konce 2. až 4. století v okolí pohřebiště Dobřichov-Třebická. Archeologie ve středních Čechách 25, 567–638.
- Voß, H. U. – Hammer, P. – Lutz, J. 1998:* Römische und germanische Bunt und Edelmetallfunde im Vergleich. Archäometallurgische Untersuchungen ausgehend von elbgermanischen Körpergräbern. Bericht der Römisch-Germanischen Kommission 79, 107–382.
- Zeman, J. 1961:* Severní Morava v mladší době římské. Monumenta Archaeologica 9. Praha.
- Zeman, T. 2017:* Střední Pomoraví v době římské. Svědectví povrchové prospekce. Olomouc.



## Finds of Roman-period small metal and glass artefacts from the settlement in Hevlín, Znojmo District

The set of artefacts in question has extended the large collection of Roman-period objects in Moravia. These finds, including 105 small metal objects, are mostly represented by brooches (82) as well as by other artefacts such as casting waste (X), pins (Y), beads (Z), etc. The vast majority of finds were collected and recorded with GPS coordinates, hence a spatial overview could be created.

The brooches were categorized into several typological groups, where the largest one comprises specimens with a pointed foot dated into the C1b–C2/C3 period. Another important group includes brooches of Roman provincial origin indicating a close contact between the Roman and barbarian territories. This particular group is dated to the B2/C1 period related to the Marcomannic Wars, which explains the occurrence of Roman artefacts among the barbarian population.

From a geographical point of view, four locations were investigated (Hevlín, Dyjákovice, Šanov and Velký Karlov). The Hevlín site was the most important among them because in this location, a vast number of artefacts were found and an exceptional landscape relief can be seen (even from the air). This relief may have been related to the dominant barbarian settlement, however, this hypothesis could not be properly proven due to insufficient data confirming the presence of elites through the finds of silver brooches. Another theory connects this particular relief with a settlement from the High Middle Ages. Besides these two important observations, another fact has to be pointed out, namely that a barbarian burial ground was found near Hevlín in the plot of land called *Schinderei-Äcker*.

The presented assemblage of finds provided a better insight into the understanding of the contact between the barbarian and Roman populations. The presence of local elites could not yet be proven, however, it is not excluded. This topic could become subject of further research in the future. The

finds are stored in the South Moravian Museum in Znojmo.

The set of artefacts in question has extended the large collection of Roman-period objects in Moravia, where their numbers are constantly increasing. In the article, most of the documented brooches were previously obtained during past research in the territory of South Moravia. The collection contained 105 artefacts, of which 82 were brooches and 23 were other types of artefacts. A total of 42 objects could not be entered in the GIS base map due to the absence of GPS coordinates. Thus, not all data can be processed for an accurate spatial analysis. The most numerous group of brooches was the type with a pointed foot, which falls within the C1b–C2 period. Thirteen brooches of Roman provincial origin indicate contacts between the barbarian and Roman worlds in our territory. These artefacts are only found in the B2/C1 period, i.e. in the time of the Marcomannic Wars. This conflict induced the spread of Roman artefacts among the barbarian population. A total of four locations – Hevlín, Dyjákovice, Šanov and Velký Karlov – were investigated. Hevlín is exceptional due to its significant concentration of artefacts and its characteristic landscape relief, which can be observed from the air as well. This relief would indicate a dominant barbarian settlement. However, this type of settlement has not been proven due to the small number of silver brooches that would show the presence of elites in a significant location. The dominant landscape relief may thus indicate a later settlement during the High Middle Ages. However, I must also take into consideration the presence of Roman-period settlements due to the concentration of finds from the Roman period in this area and the presence of a nearby barbarian burial ground near Hevlín. The conclusion is that the Roman-period settlement is not as significant as I thought at the beginning of my work.

---

The aim of this work was to classify the artefacts in the spatial context of the investigated locations by using the typology and chronology of brooches. Another goal was an attempt to identify a possible barbarian settlement with a connection to the cremation burial ground. I believe that the work helped to better understand the development in Moravia during the Roman period.

---

**Bc. Kamila Hanáková**

- Ústav archeologie a muzeologie  
Filozofická fakulta, Masarykova univerzita  
Arna Nováka 1/1, 602 00 Brno  
474460@mail.muni.cz
- 



Toto dílo lze užít v souladu s licenčními podmínkami Creative Commons BY-SA 4.0 International (<https://creativecommons.org/licenses/by-sa/4.0/legalcode>). Uvedené se nevztahuje na díla či prvky (např. obrazovou či fotografickou dokumentaci), které jsou v díle užity na základě smluvní licence nebo výjimky či omezení příslušných práv.

