

Chvojka, Ondřej

[Obrazová příloha - Tab. 1-91]

In: Chvojka, Ondřej. *Jižní Čechy v mladší a pozdní době bronzové*. Měřínský, Zdeněk (editor); Klápště, Jan (editor). 1. vyd. Brno: Masarykova univerzita, 2009, pp. 363-453

ISBN 9788021049215

Stable URL (handle): <https://hdl.handle.net/11222.digilib/127544>

Access Date: 20. 02. 2024

Version: 20220831

Terms of use: Digital Library of the Faculty of Arts, Masaryk University provides access to digitized documents strictly for personal use, unless otherwise specified.

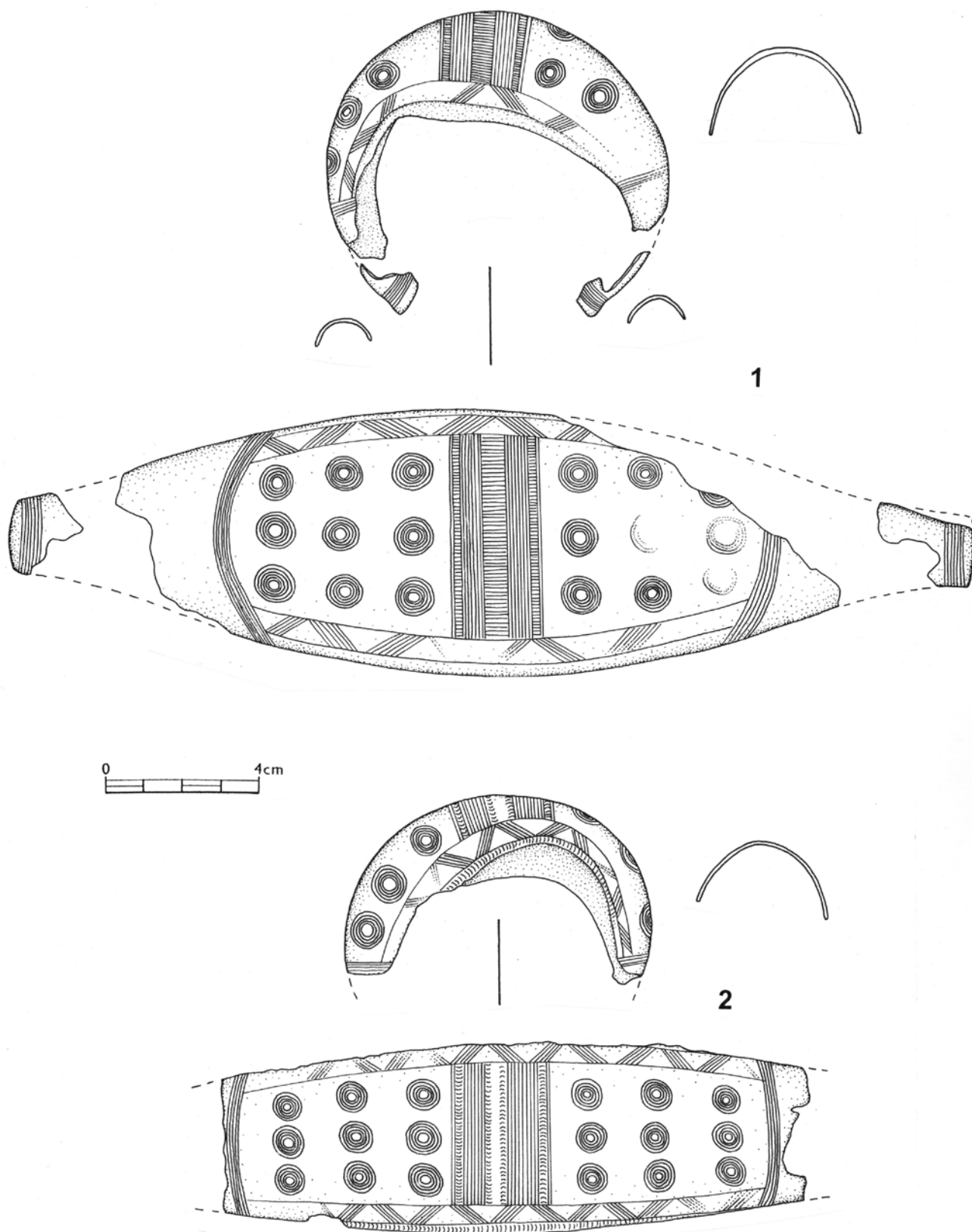

Tab. 1. Chvaletice I. 1–2: mohyla 2. Bronz. Kresba O. Chvojka a T. Kolegar.

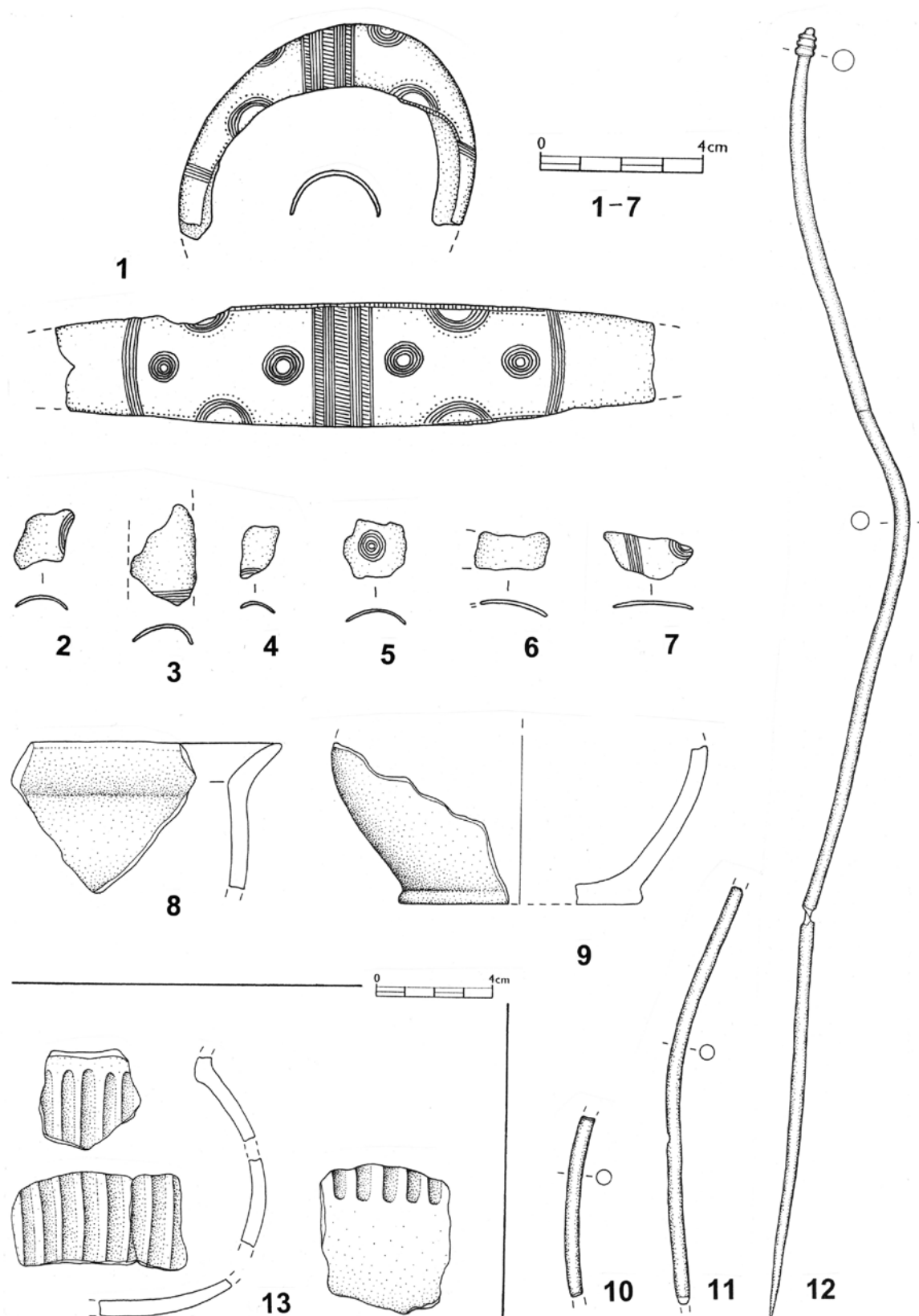

Tab. 2. Chvaletice I. 1-12: mohyla 2. 13: mohyla 1. 1-7, 10-12 bronz, 8-9, 13 keramika. Kresba O. Chvojka a T. Kolegar.

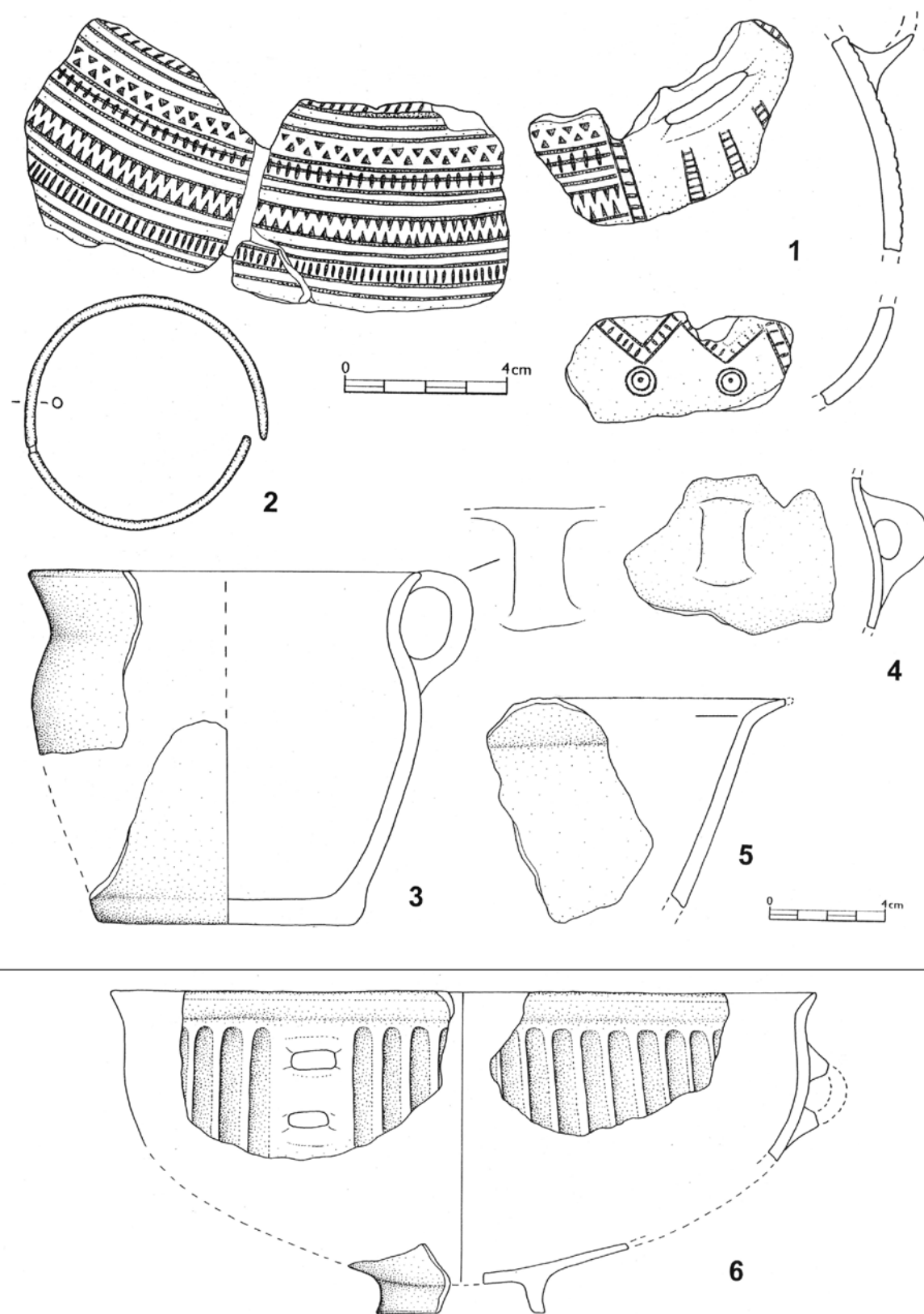

Tab. 3. Chvaletice I. 1–5: mohyla 3. 6: mohyla 4. 1, 3–6 keramika, 2 bronz. Kresba O. Chvojka a T. Kolegar.

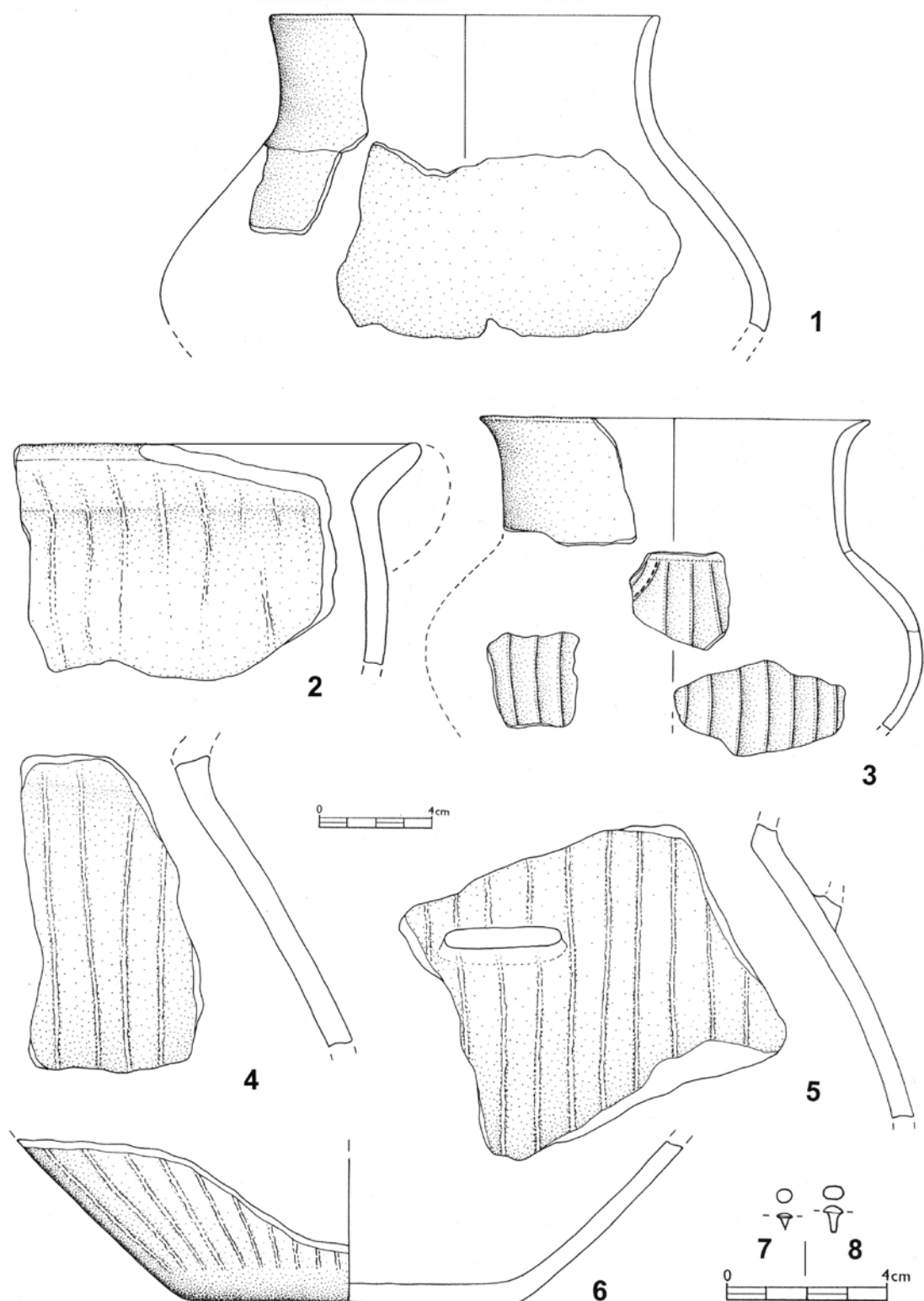

Tab. 4. Chvaltice I. 1: mohyla 4. 2: mohyla 6. 3-8: mohyla 5. 1-6 keramika, 7-8 bronz. Kresba O. Chvojka a T. Kolegar.

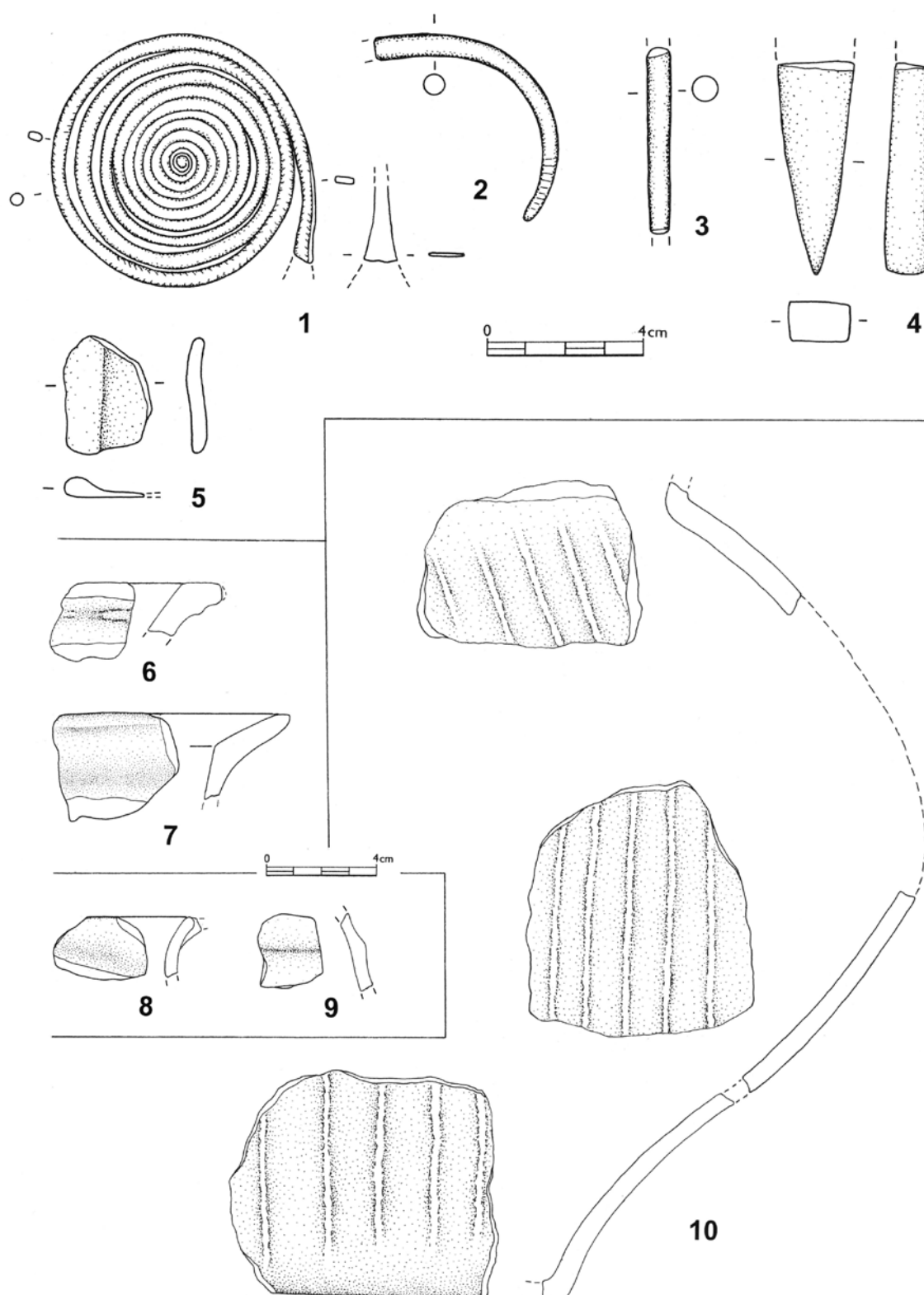

Tab. 5. 1–5: Lidmovice I. 6–7: Čičenice II. 8–9: Krč I. 10: Čičenice I. 1–5 bronz, 6–10 keramika. Kresba O. Chvojka a T. Kolegar.

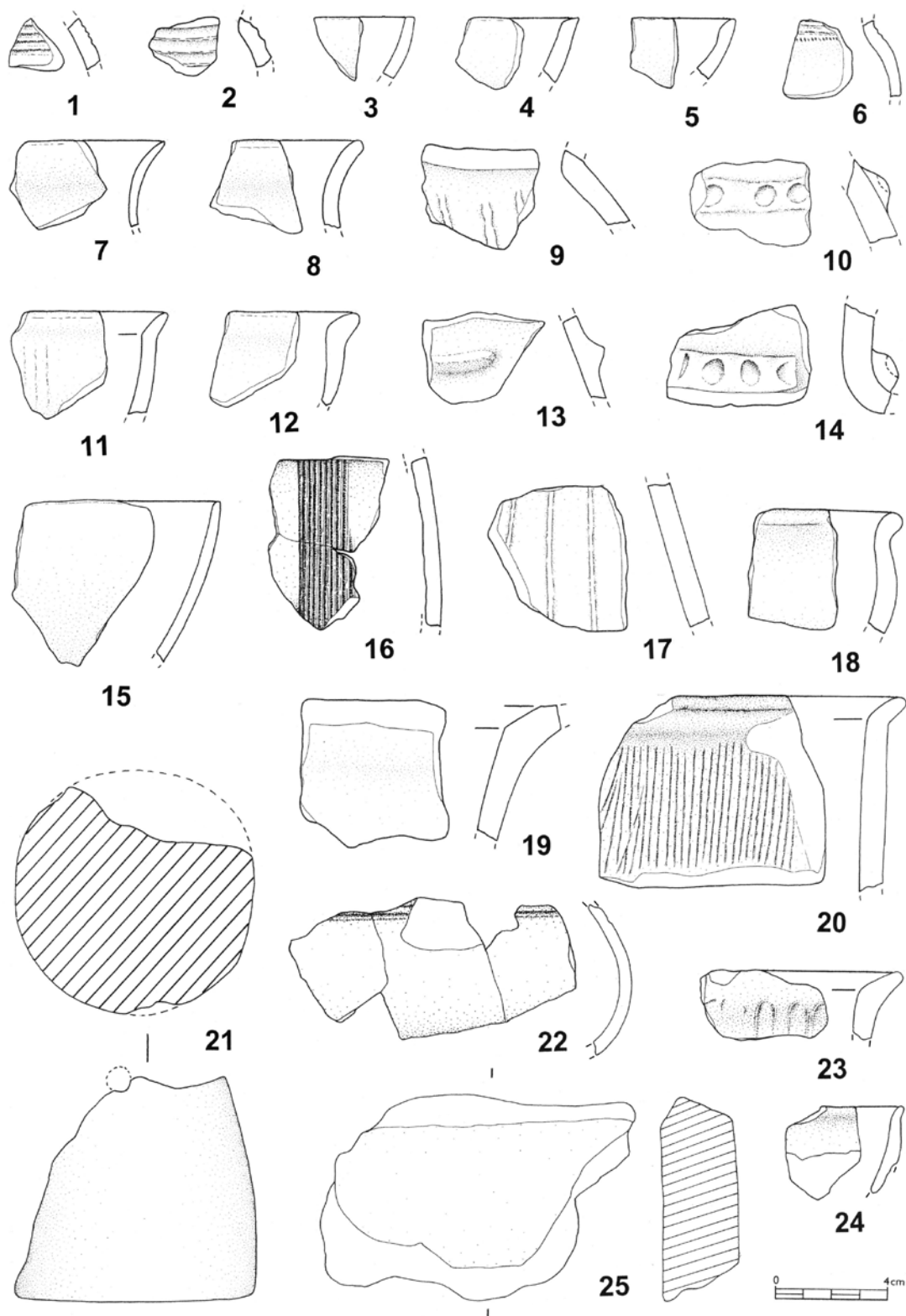

Tab. 6. Křtětice I. 1–21: sběry 1979 a 1981. 22–25: sběr 1994 v místech orbou narušeného objektu. 1–20, 22–24 keramika, 21 hliněné závaží, 25 mazani-
ce. Kresba K. Vávra.

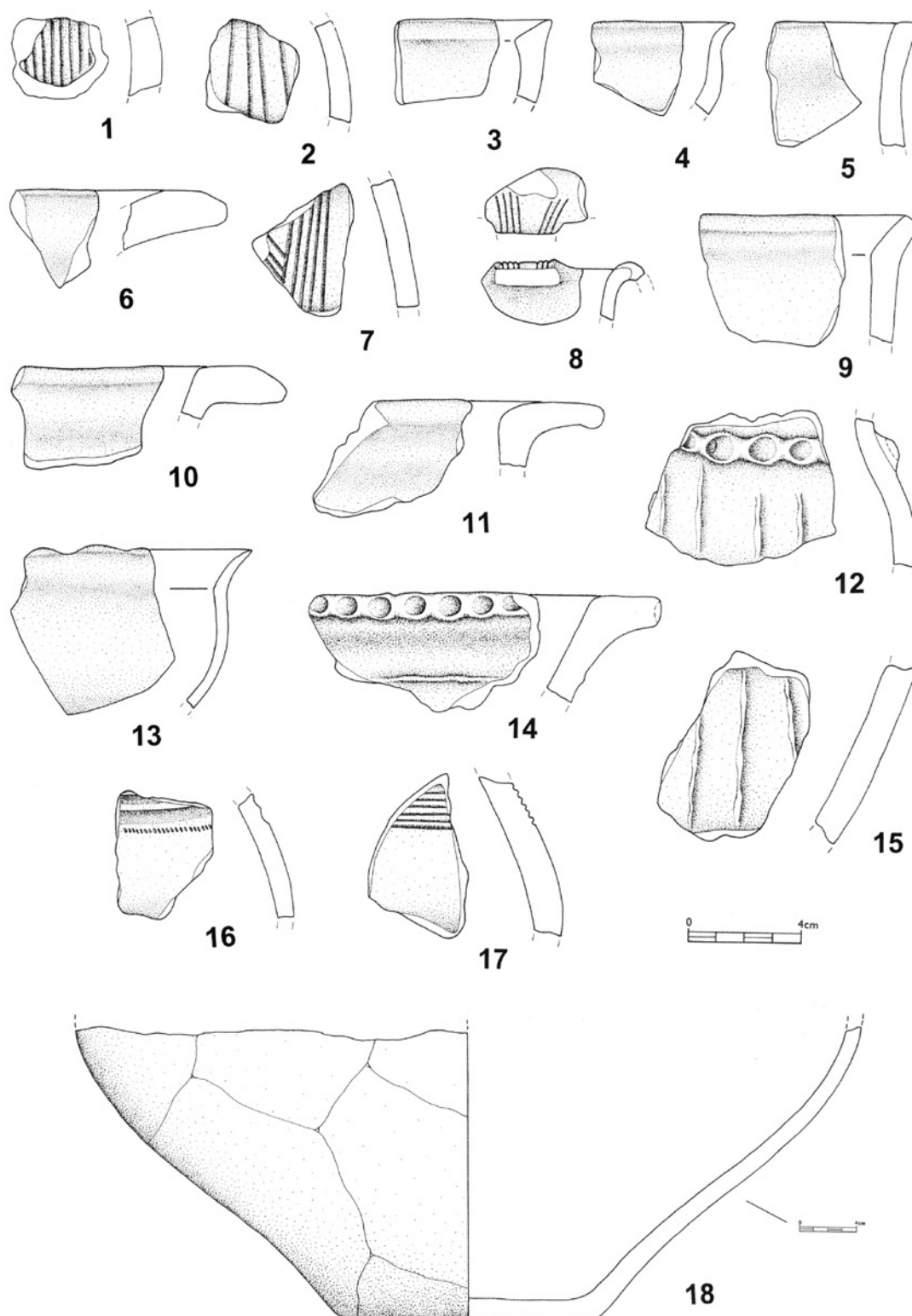

Tab. 7. Křtětice I. 1–17: sběry 1995–2003. 18: žárový hrob 1/95. 1–18 keramika. Kresba O. Chvojka a T. Kolegar.

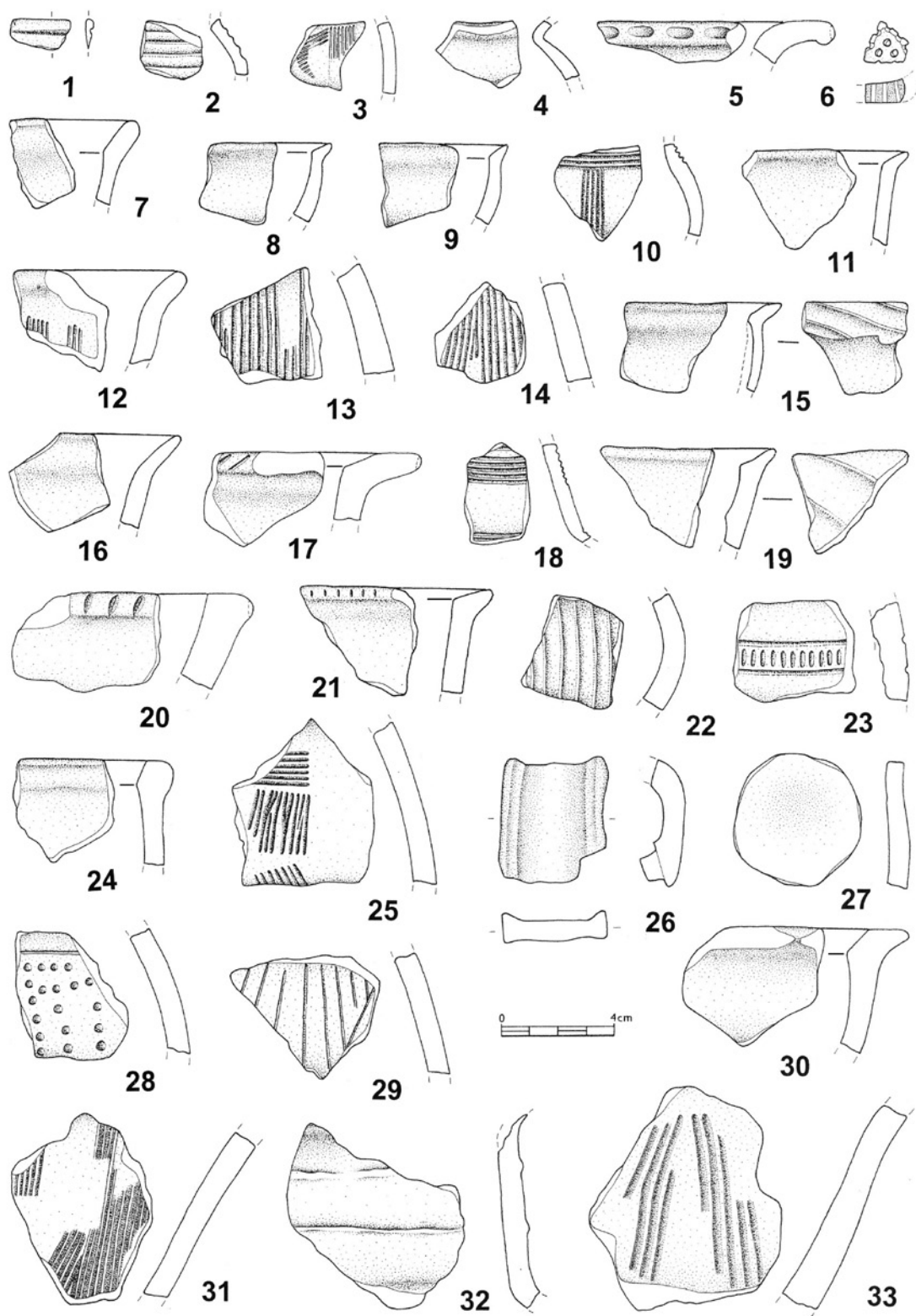

Tab. 8. Křtětice I. Sběry 1995–1997. 1 bronz, 2–33 keramika. Kresba O. Chvojka a T. Kolegar.

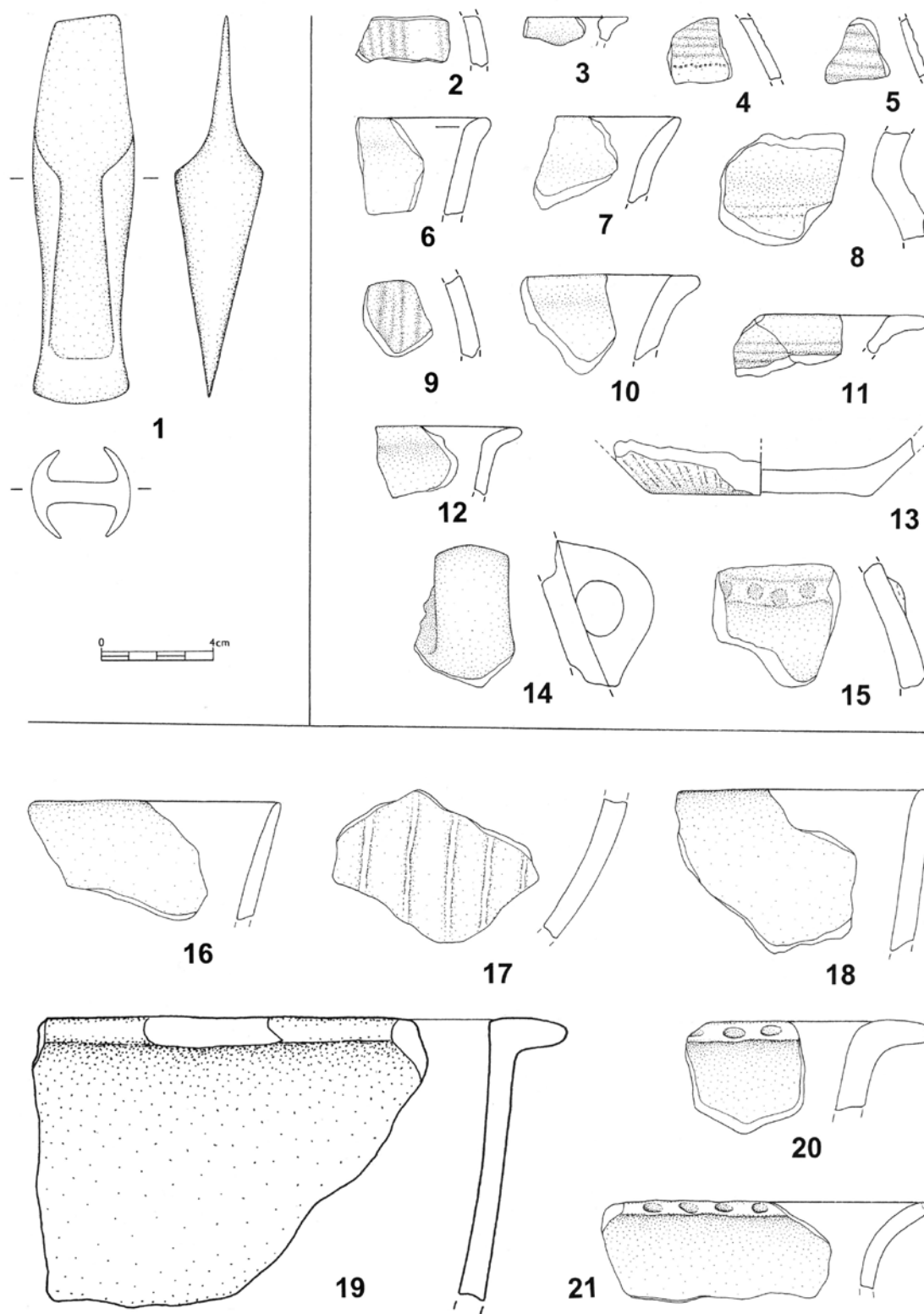

Tab. 9. 1: Maletice I. 2–15: Křtětice–Lidmovice I. 16–21: Myšelec I. 1 bronz, 2–21 keramika. Kresba O. Chvojka, T. Kolegar a K. Vávra.

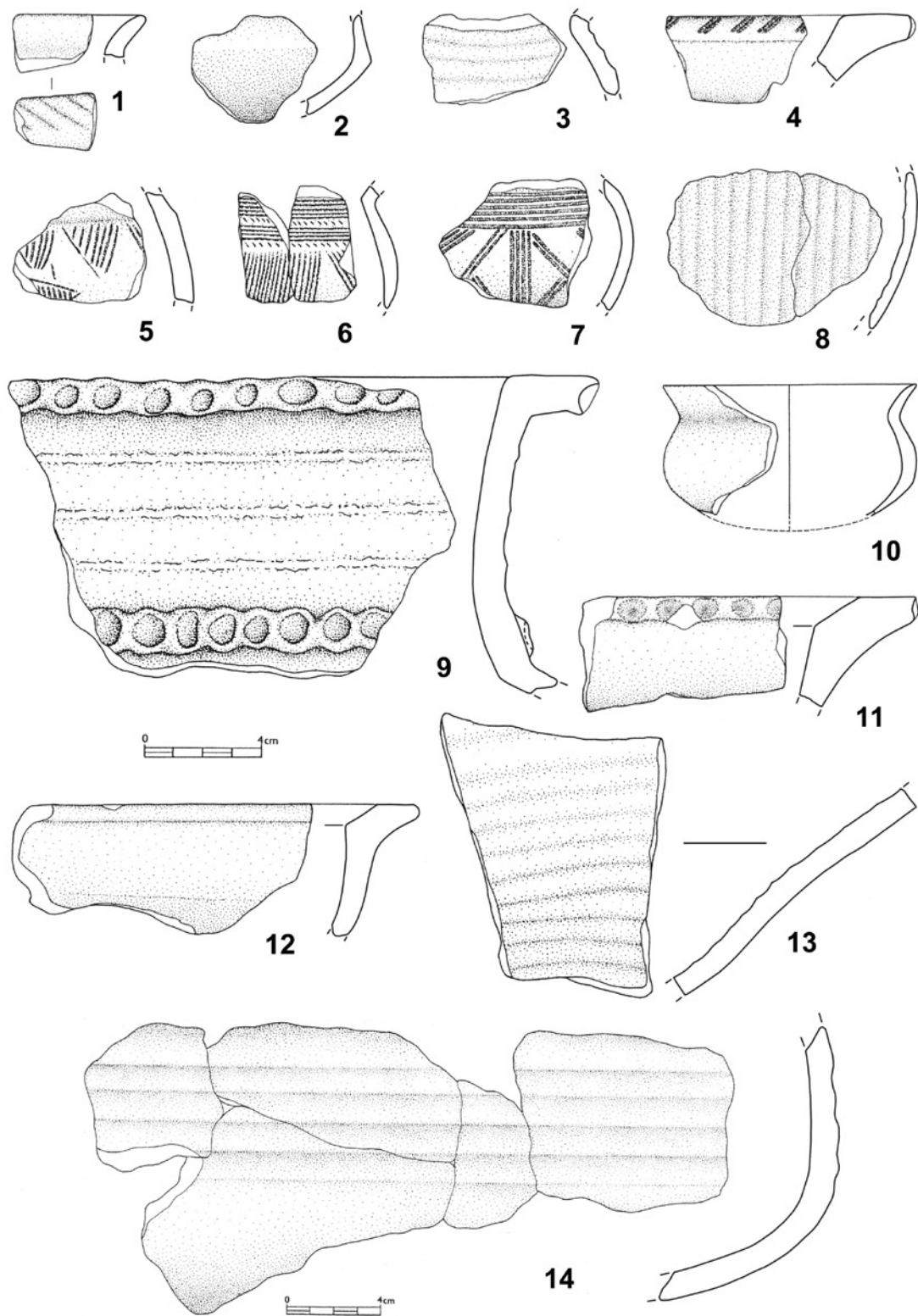

Tab. 10. Milenovice I. Výběr nálezů z lokality. 1–14 keramika. Podle Fröhlich – Chvojka 2001.

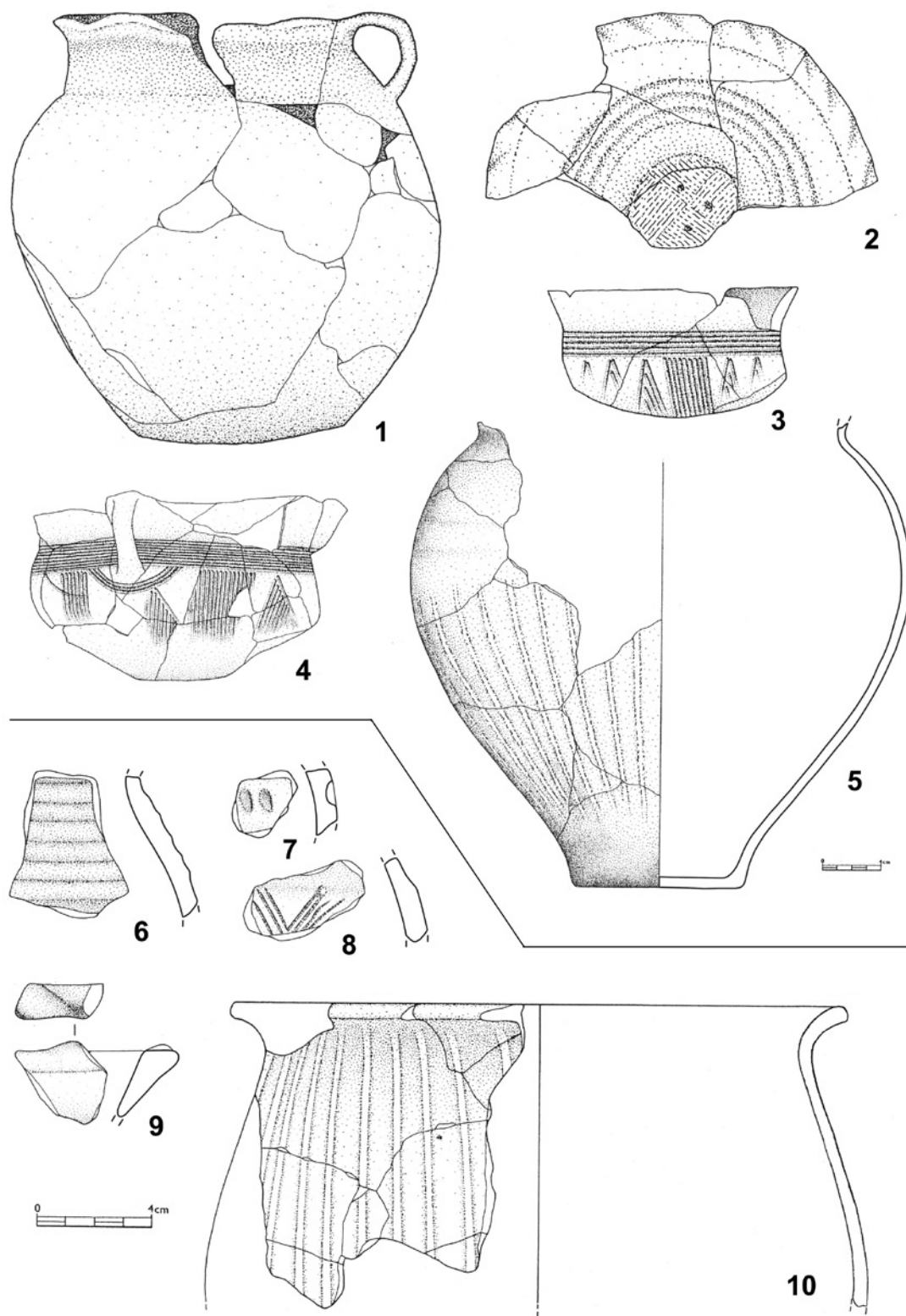

Tab. 11. 1–5: Milenovice I. 6–10: Milenovice II. Výběr nálezů z lokalit. 1–10 keramika. Podle Fröhlich – Chvojka 2001.

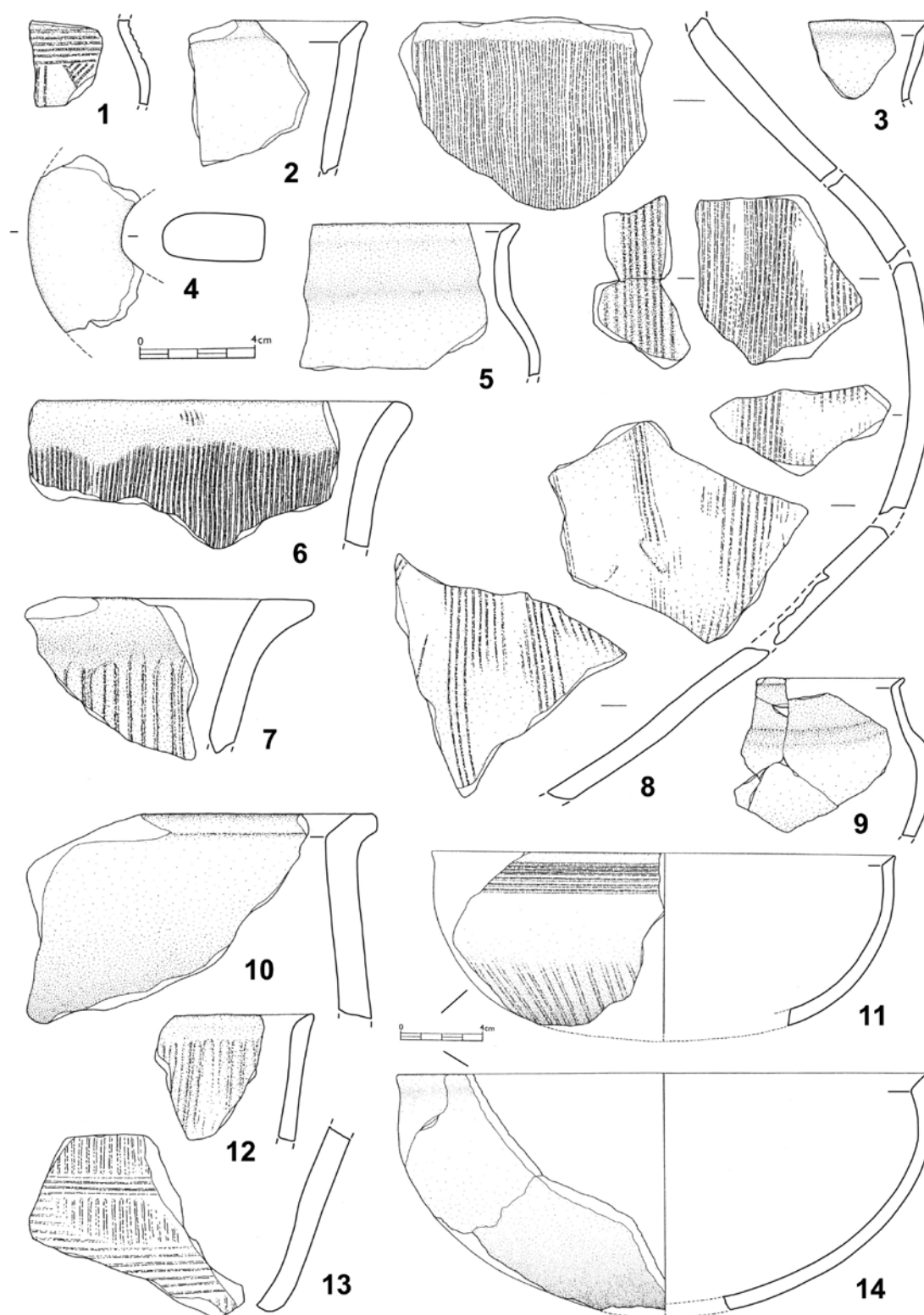

Tab. 12. Milenovice III. Výběr nálezů z lokality. 1–14 keramika. Podle Fröhlich – Chvojka 2001.

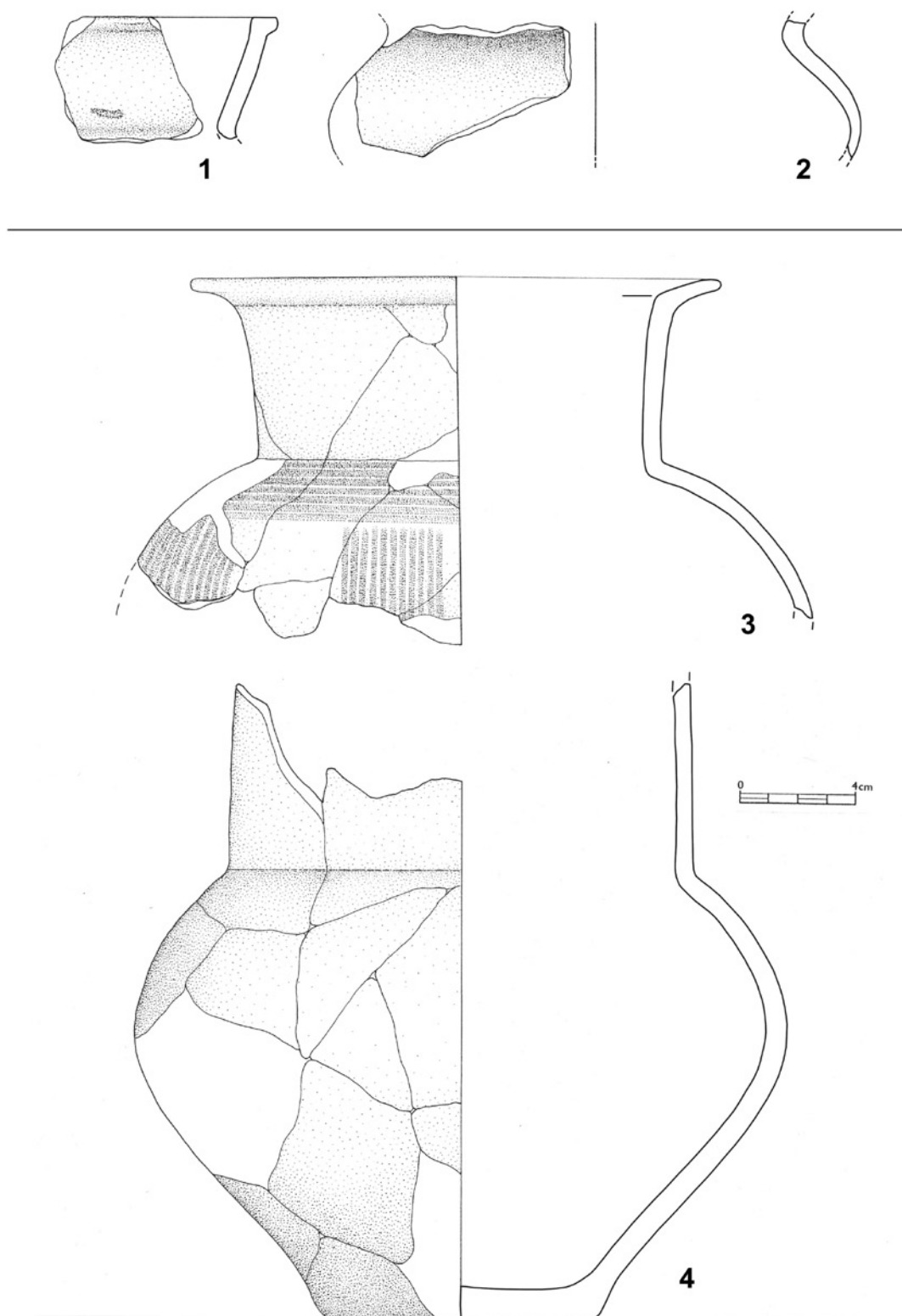

Tab. 13. 1–2: Milenovice V. 3–4: Milenovice VI. 1–4 keramika. Podle Fröhlich – Chvojka 2001.

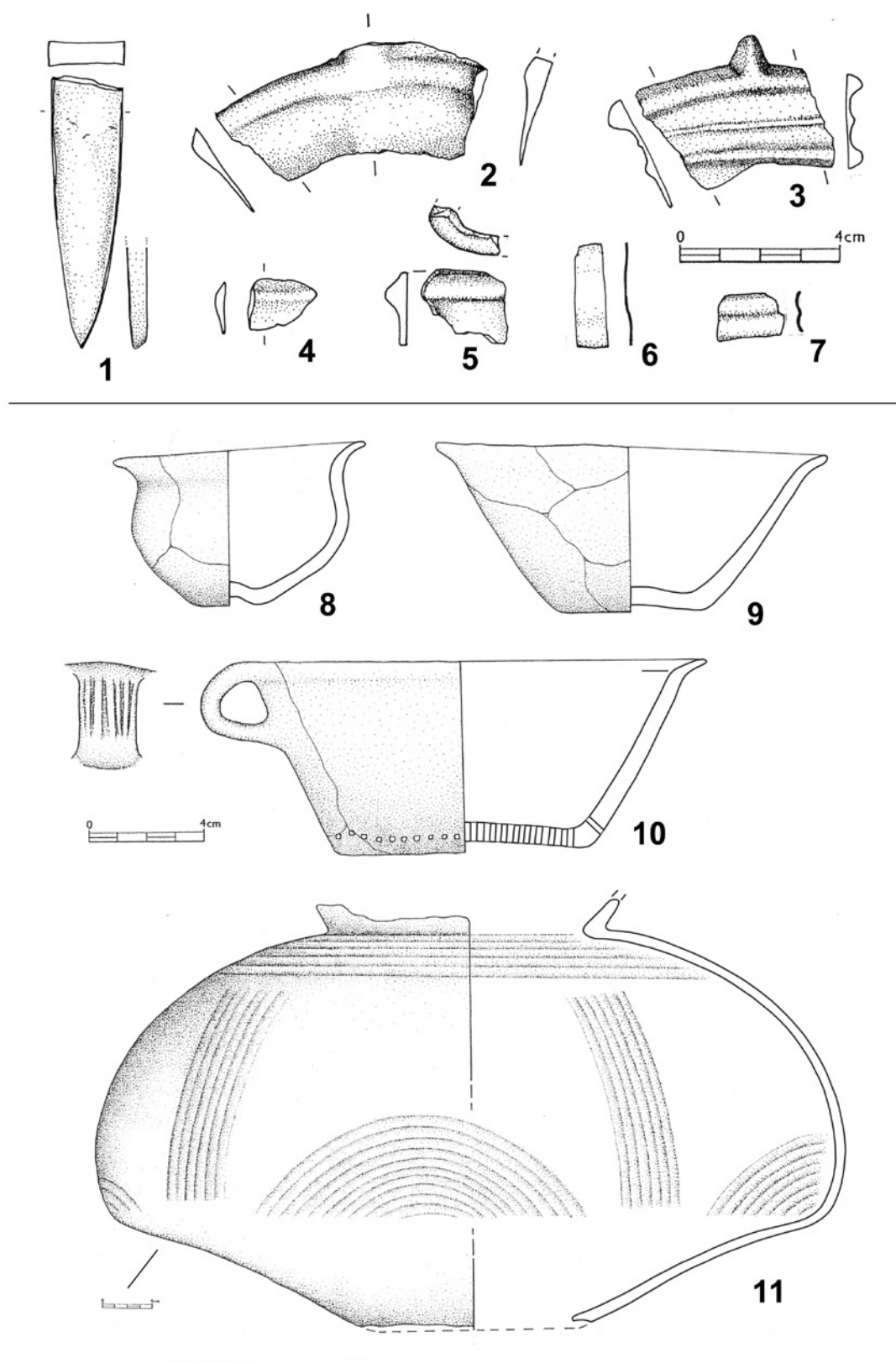

Tab. 14. 1–7: Milenovice VIII. 8–11: Milenovice VII. 1–7 bronz, 8–11 keramika. 1–7 podle Fröhlich – Jiřík 2007, obr. 11; 8–11 podle Fröhlich – Chvojka 2001.

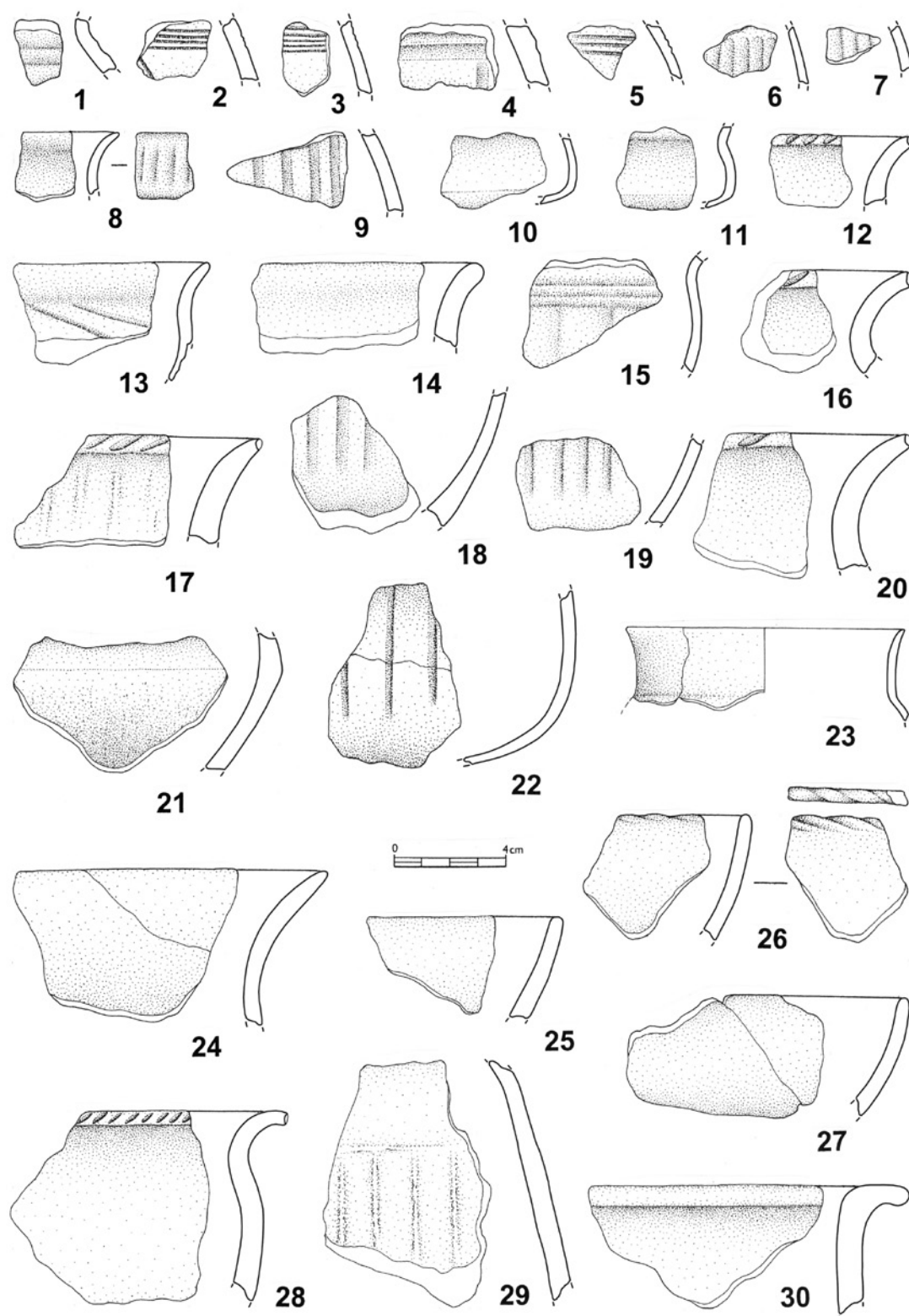

Tab. 15. Myšec II. 1: vrstva 3 + 4; 2: vrstva 2; 3, 5, 9–10, 13–14, 17, 23, 25, 27–29: vrstva 3; 4, 6–8, 12, 18–19, 21–22, 24, 26, 30: sběr z hromad; 11, 16: vrstva 5; 15: vrstva 1; 20: vrstva 2 + 3. 1–30 keramika. Kresba T. Kolegar.

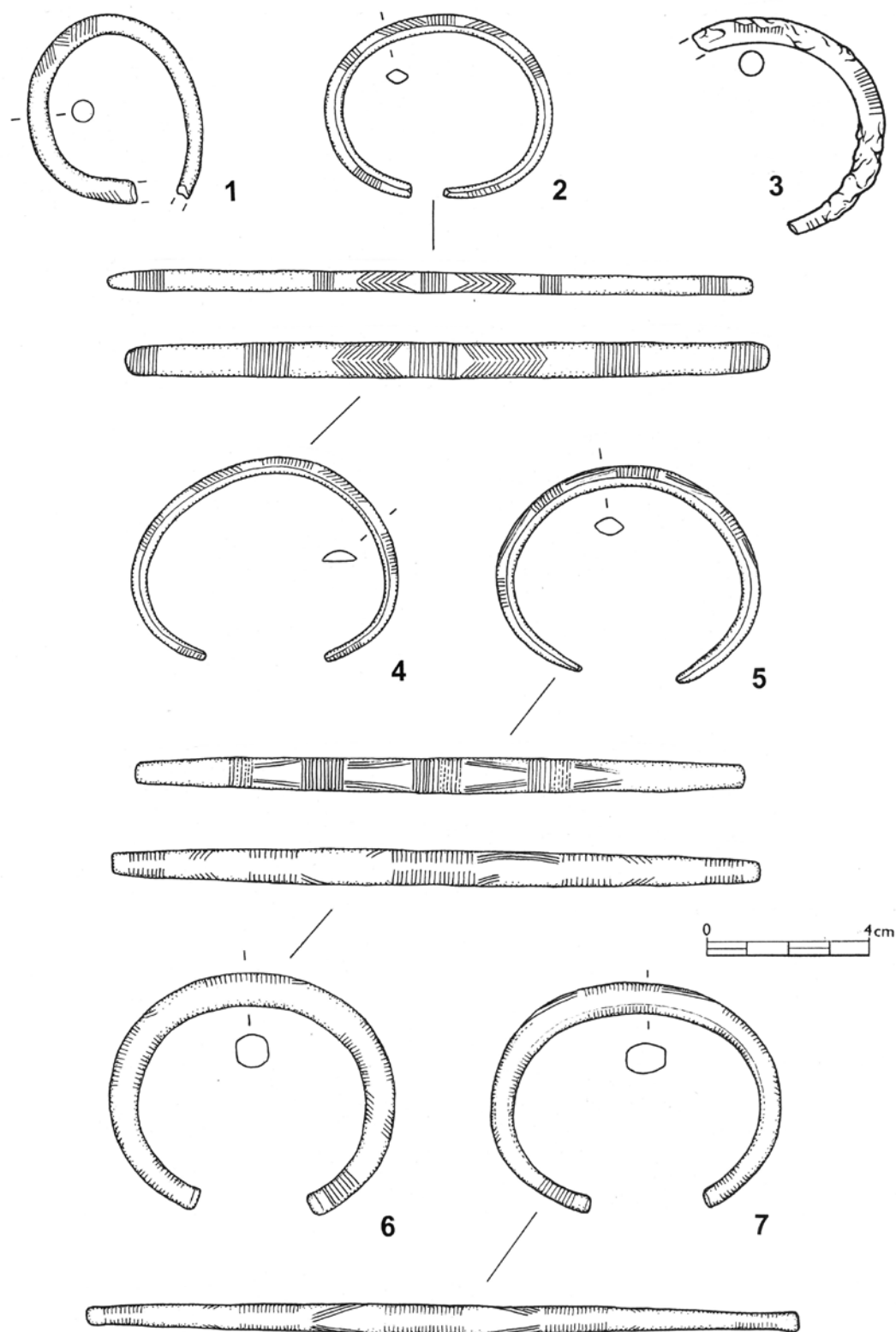

Tab. 16. Paseky I. 1–7 bronz. Kresba O. Chvojka a T. Kolegar.

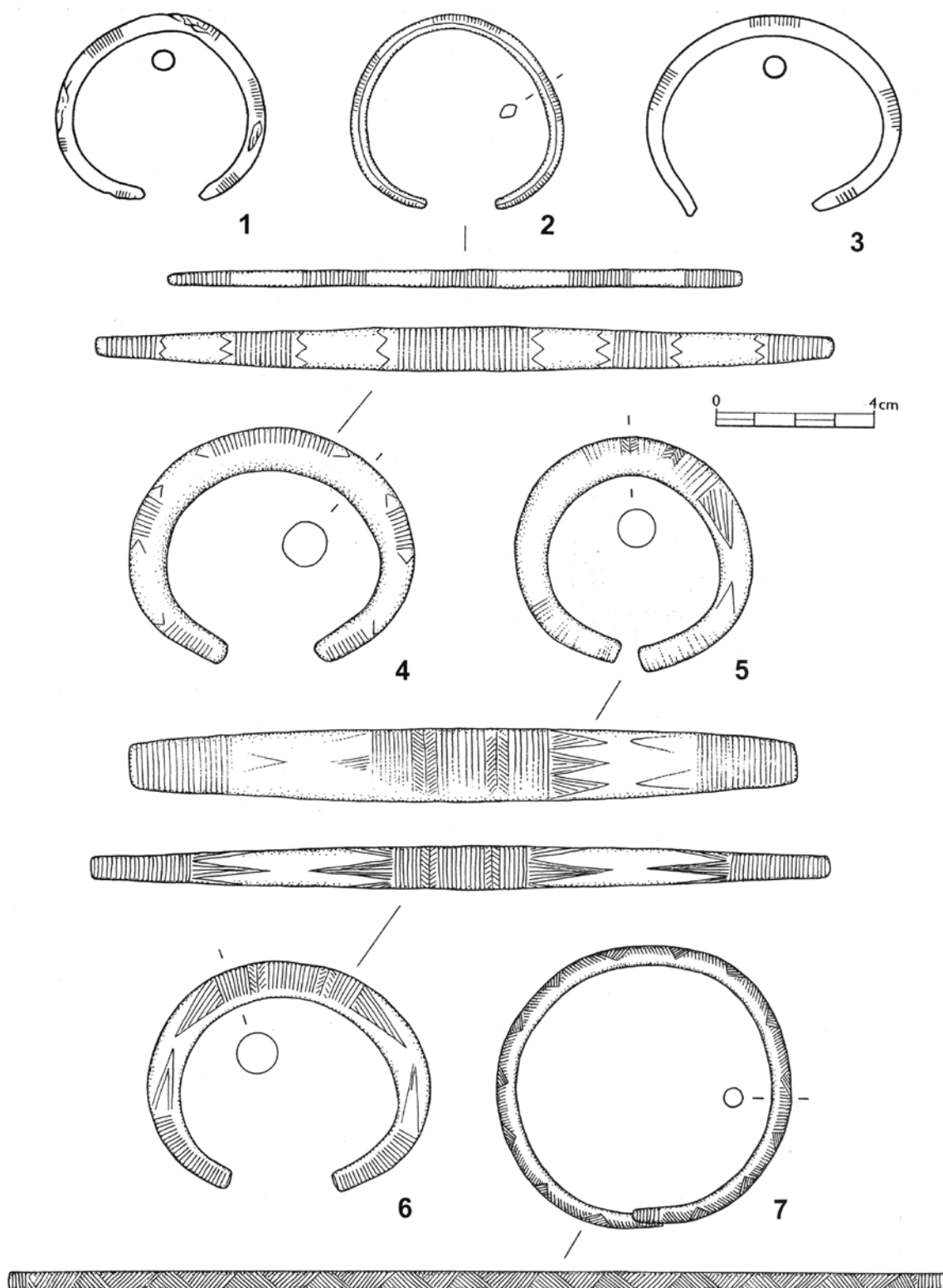

Tab. 17. Paseky I. 1–7 bronz. Kresba O. Chvojka a T. Kolegar.

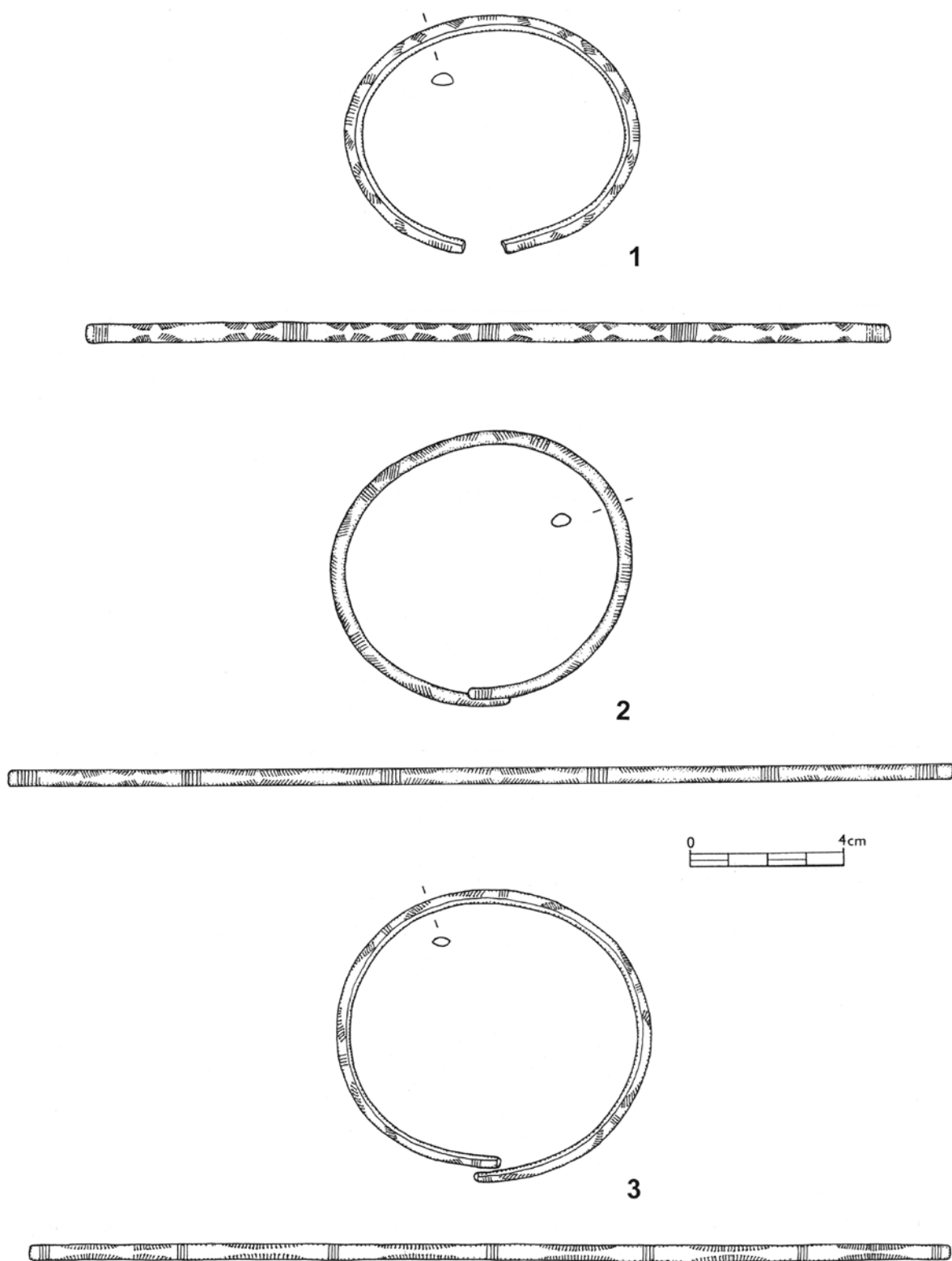

Tab. 18. Paseky I. 1–3 bronz. Kresba O. Chvojka a T. Kolegar.

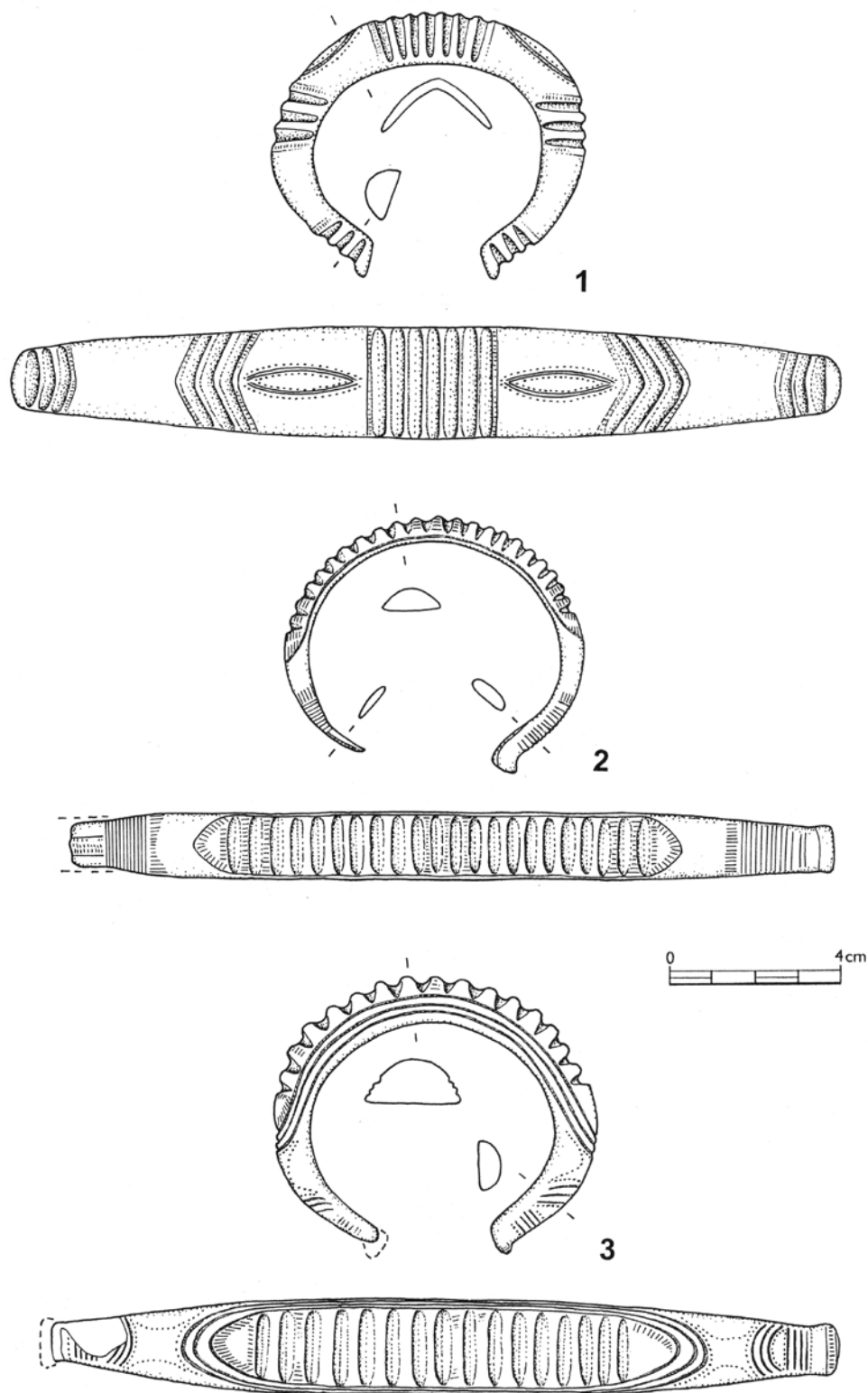

Tab. 19. Paseky I. 1–3 bronz. Kresba O. Chvojka a T. Kolegar.

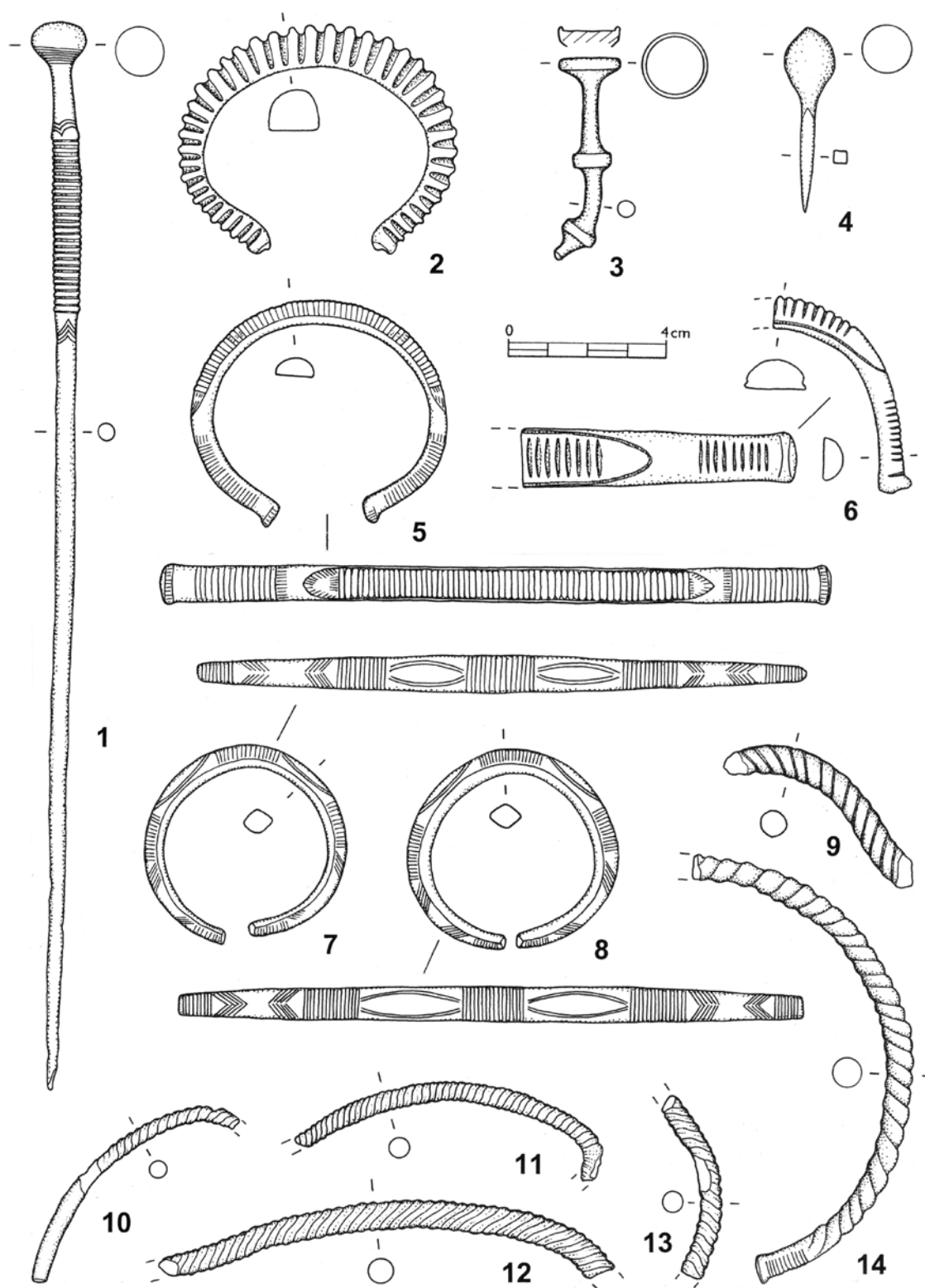

Tab. 20. Paseky I. 1–14 bronz. Kresba O. Chvojka a T. Kolegar.

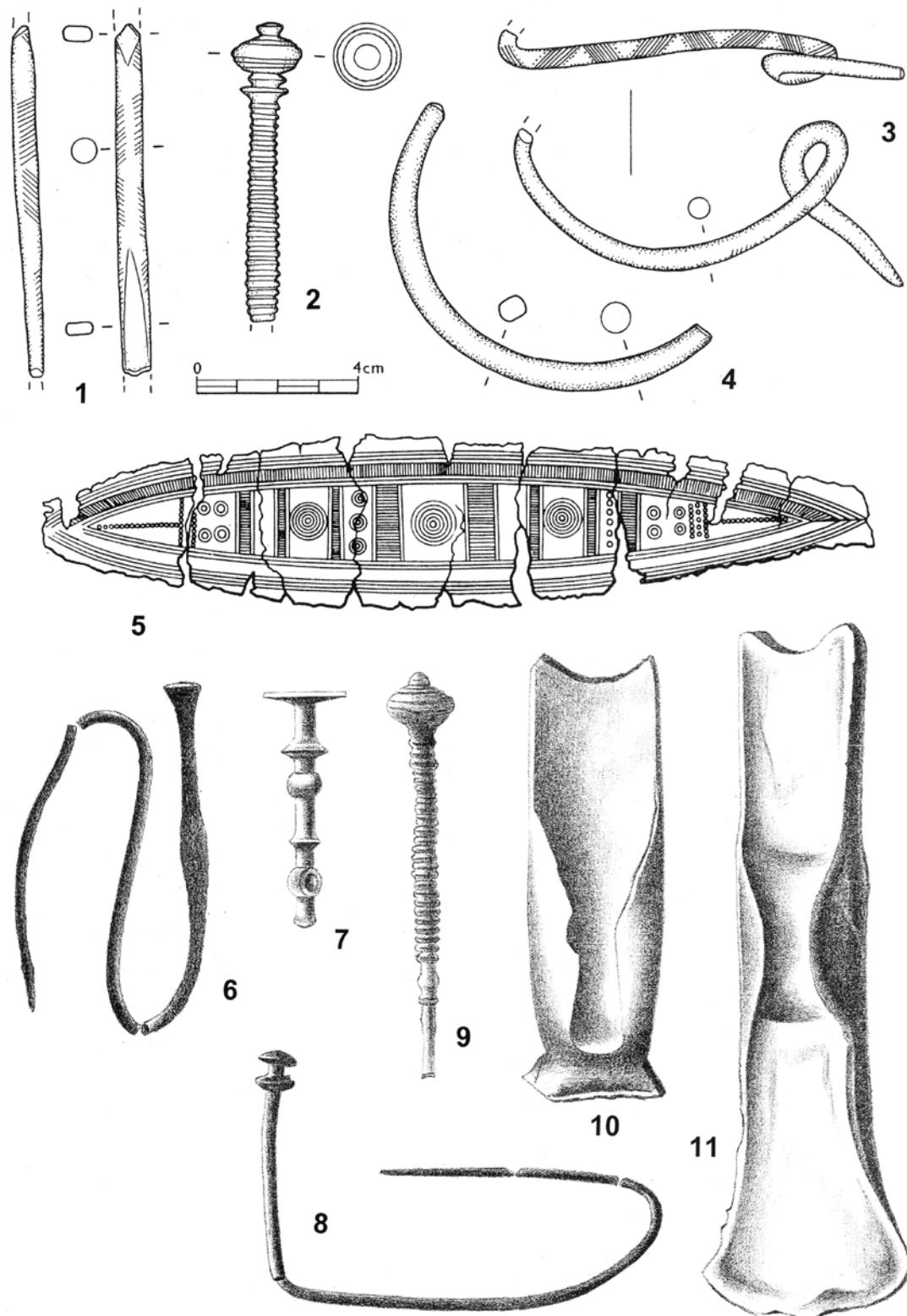

Tab. 21. Paseky I. 1–4, 6–11 bronz, 5 zlato. 1–4 kresba O. Chvojka a T. Kolegar; 5 podle Beneš 1978a, obr. 3:8; 6–11 podle Richlý 1894, Tab. XXV–XXVII.

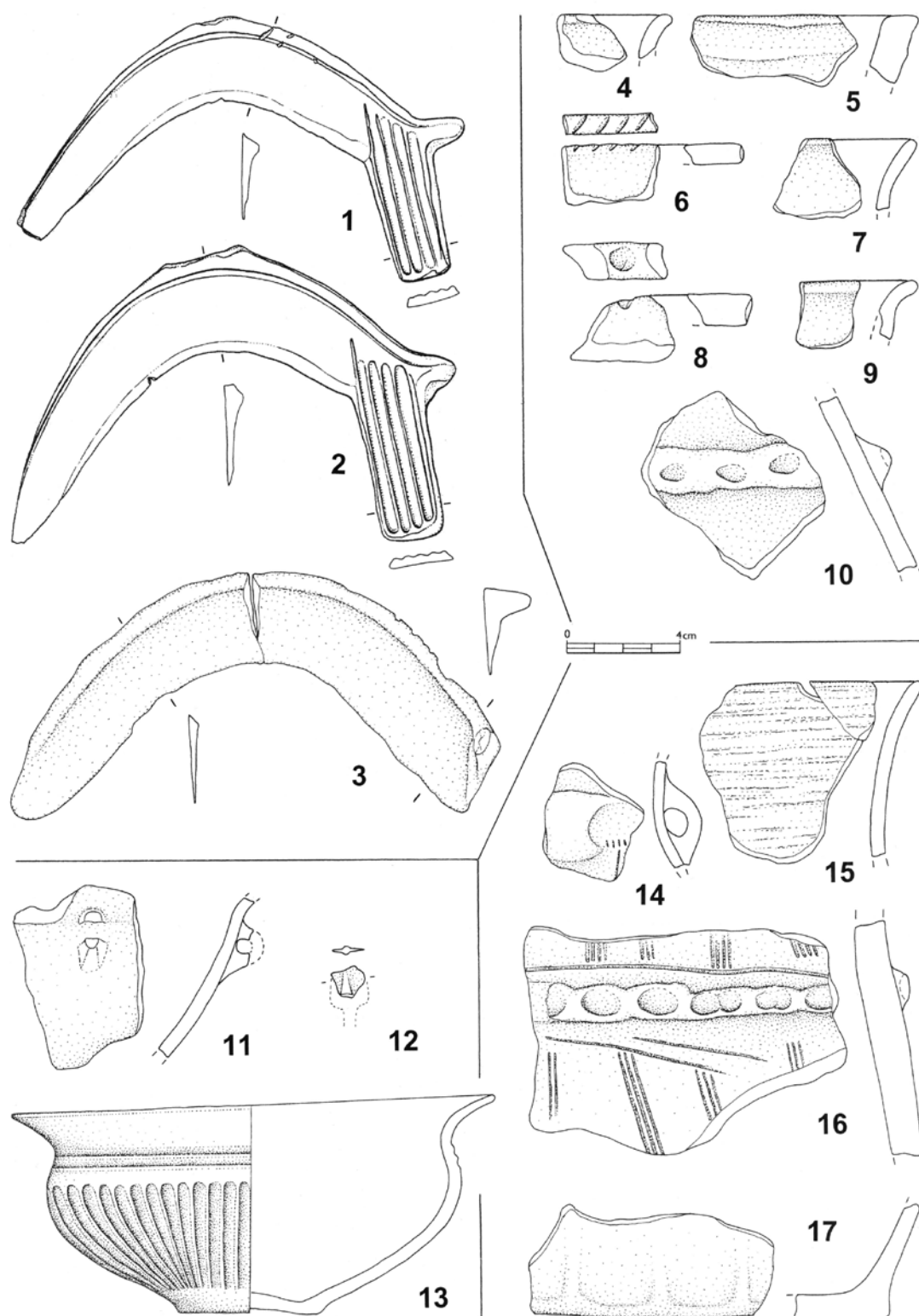

Tab. 22. 1–3: Pražák I. 4–10: Protivín IV. 11–13: Protivín I. 14–17: Protivín III. 1–3, 12 bronz, 4–11, 13–17 keramika. 1–2 podle Michálek 1983a, tab. 5: 1–2; 3–17 kresba O. Chvojka a T. Kolegar.

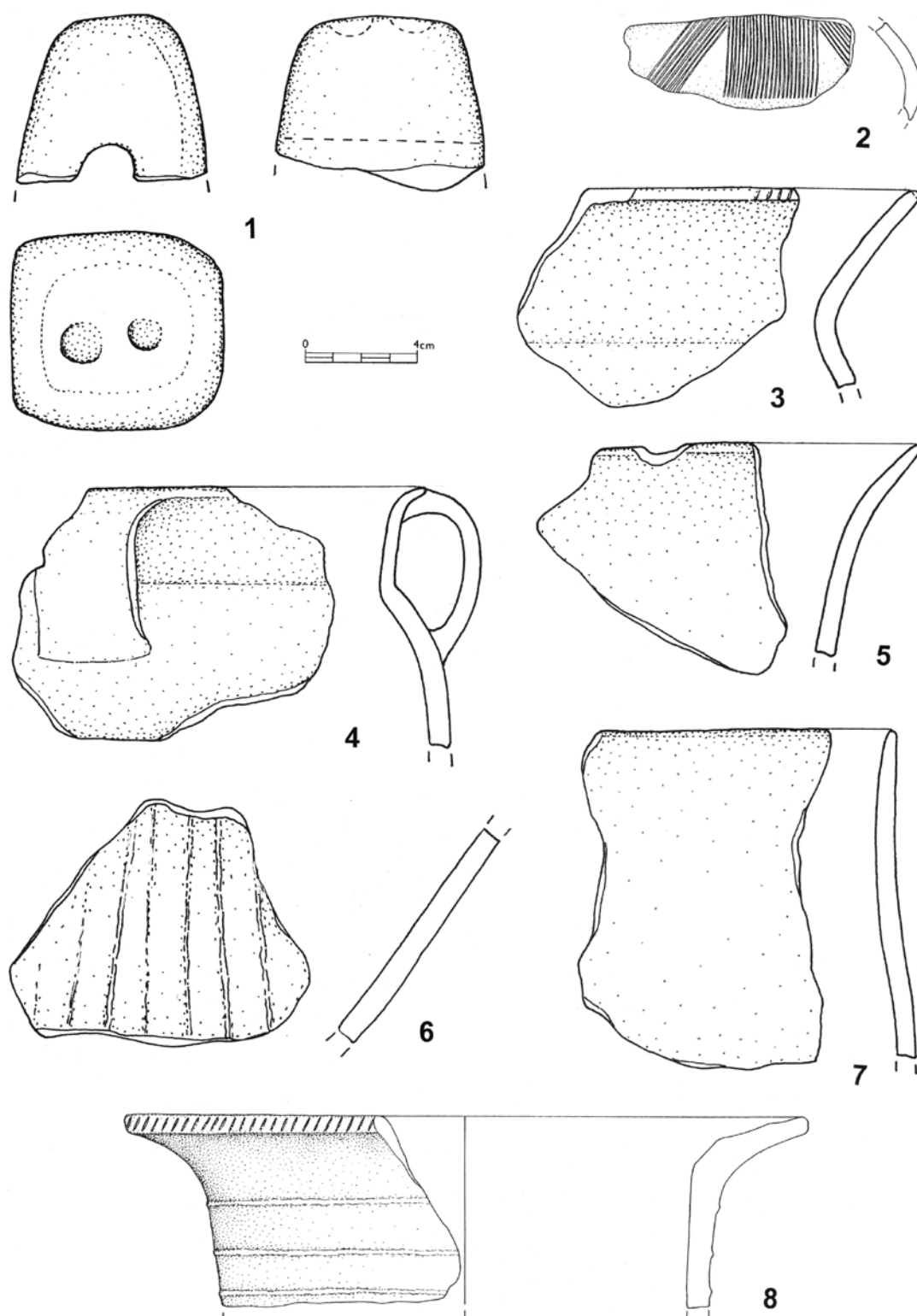

Tab. 23. Protivín II. 1 hliněné závaží, 2–8 keramika. Kresba T. Kolegar.

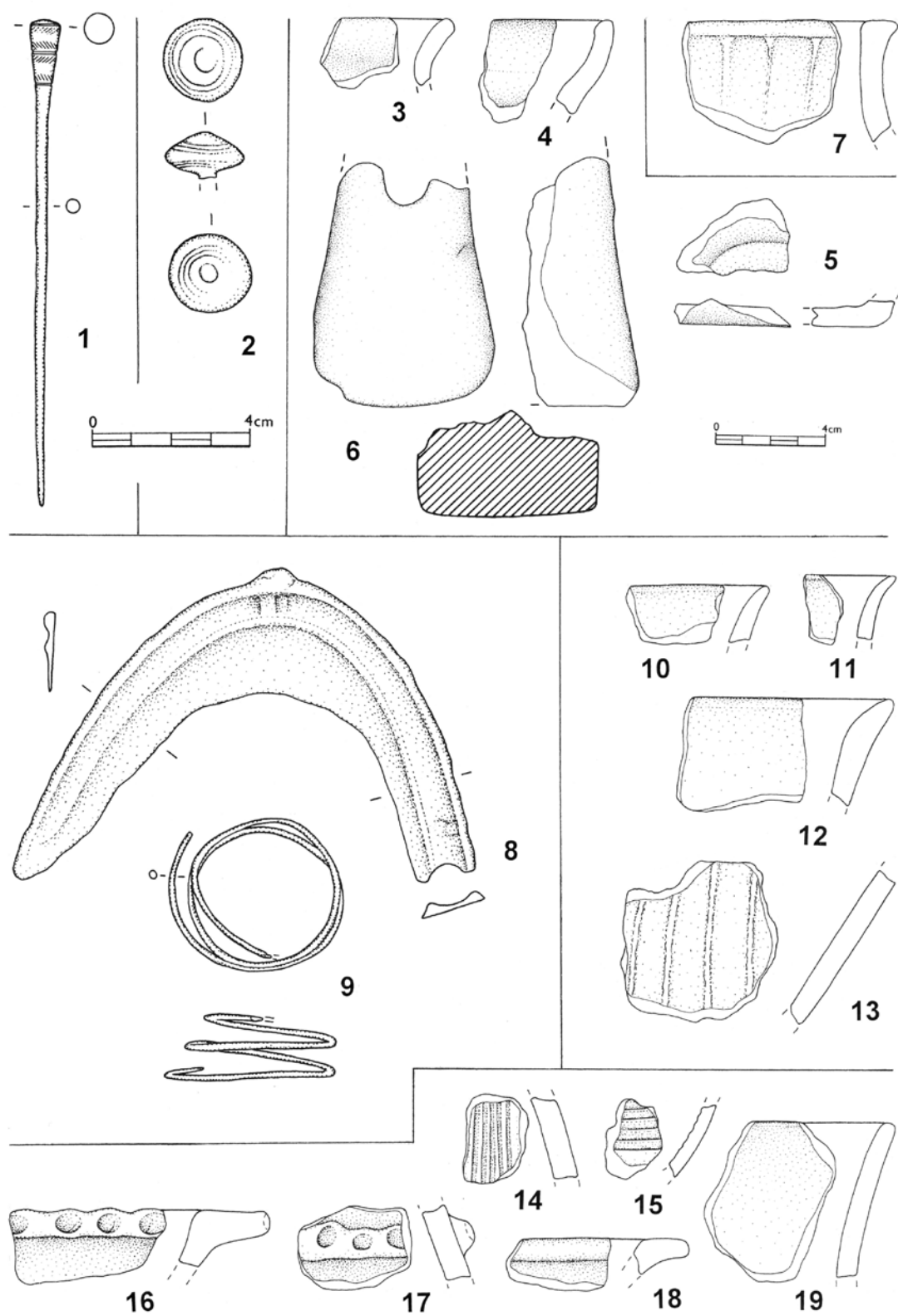

Tab. 24. 1: Protivín IX. 2: Protivínsko. 3-6: Protivín VIII. 7: Protivín VI. 8-9: Skály II. 10-13: Skály III. 14-19: Skály IV. 1-2, 8-9 bronz, 3-5, 7, 10-19 keramika, 6 hliněné závaží. Kresba O. Chvojka a T. Kolegar.

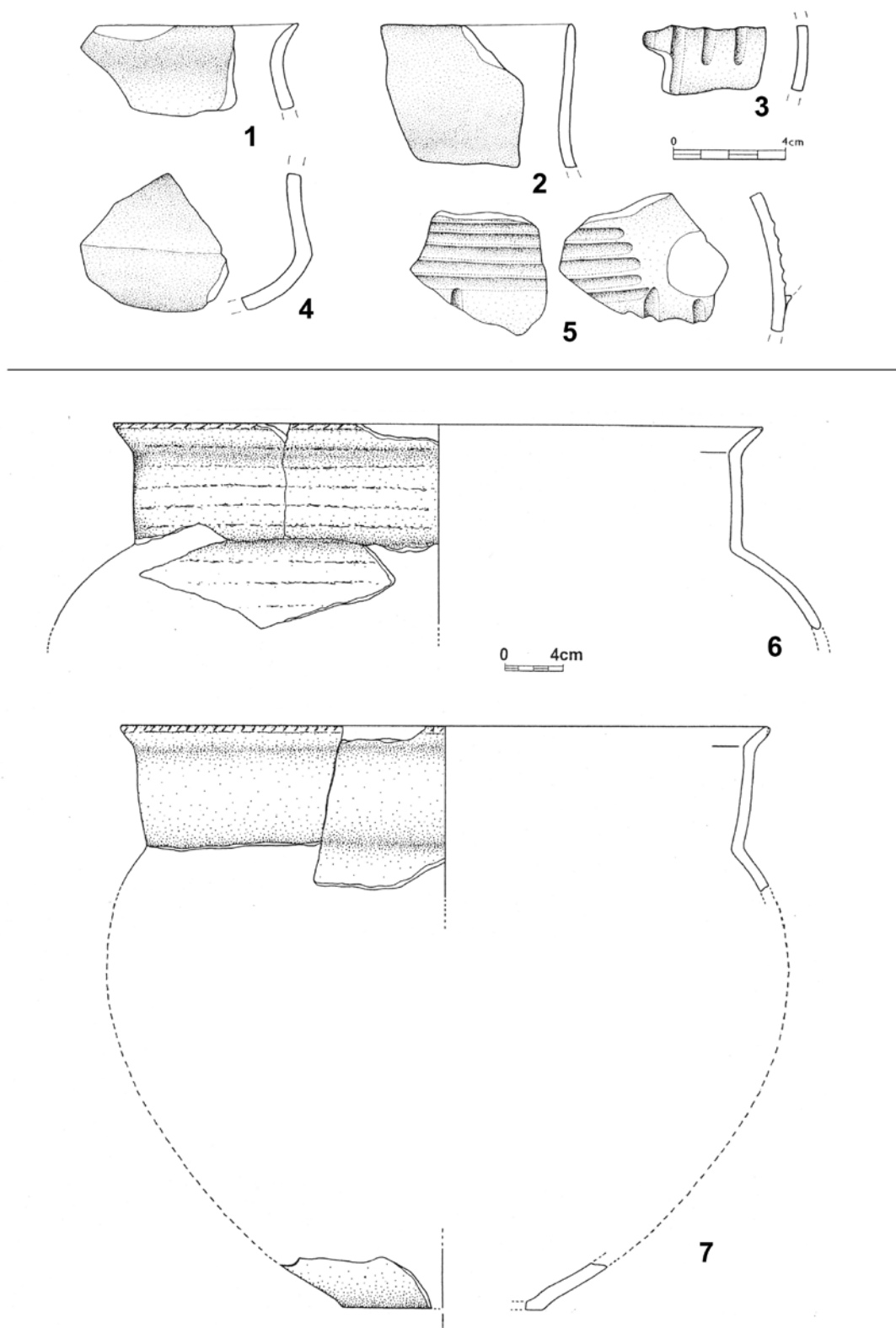

Tab. 25. 1–5: Paseky II. 6–7: Radčice I. Objekt 1/94. 1–7 keramika. 1–5 kresba L. Bílý; 6–7 podle Chvojka – Michálek 2004a, obr. 12.

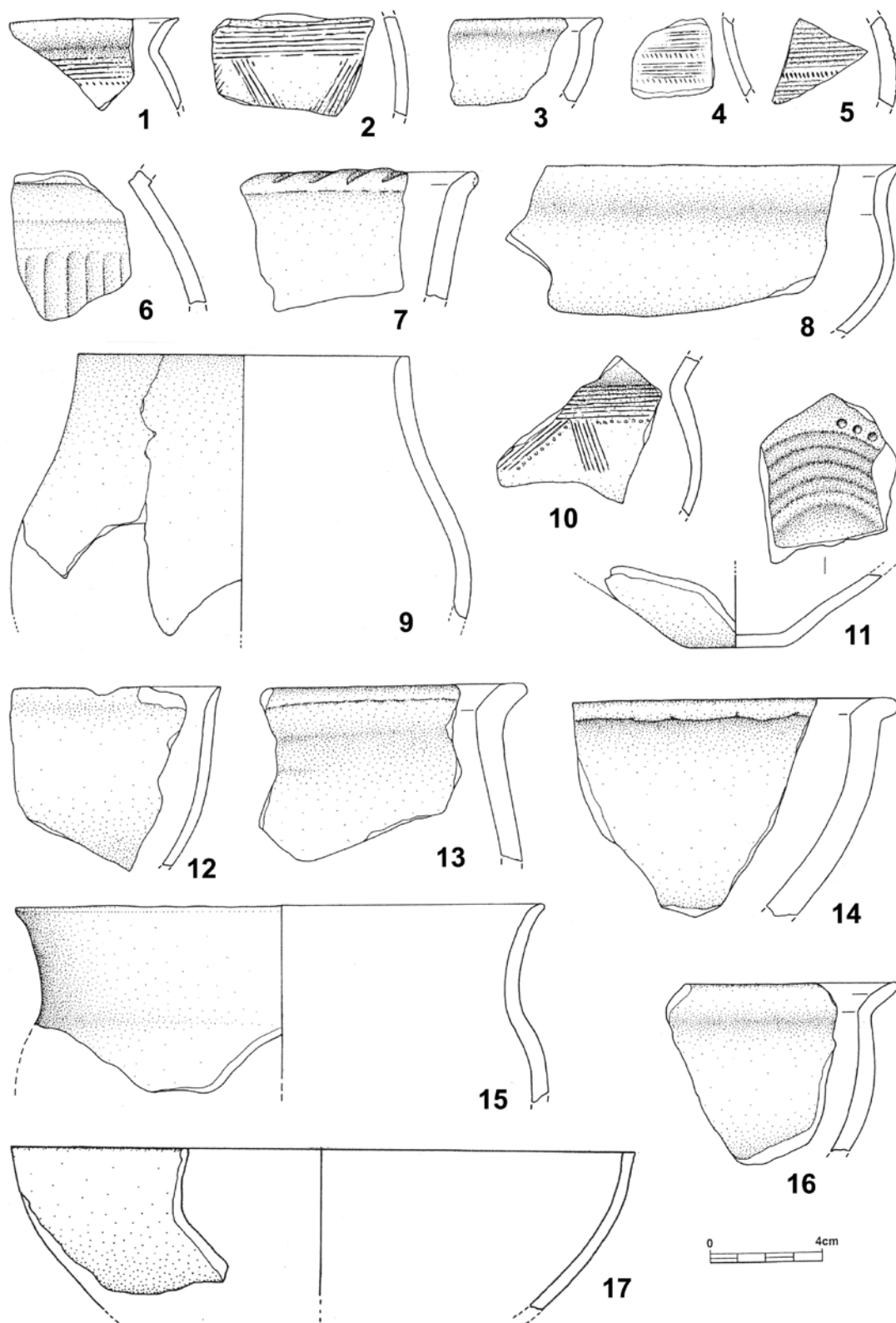

Tab. 26. Radčice I. Objekty 3, 5, 7 a 8/94. Výběr nálezů. 1–17 keramika. Podle Chvojka – Michálek 2004a.

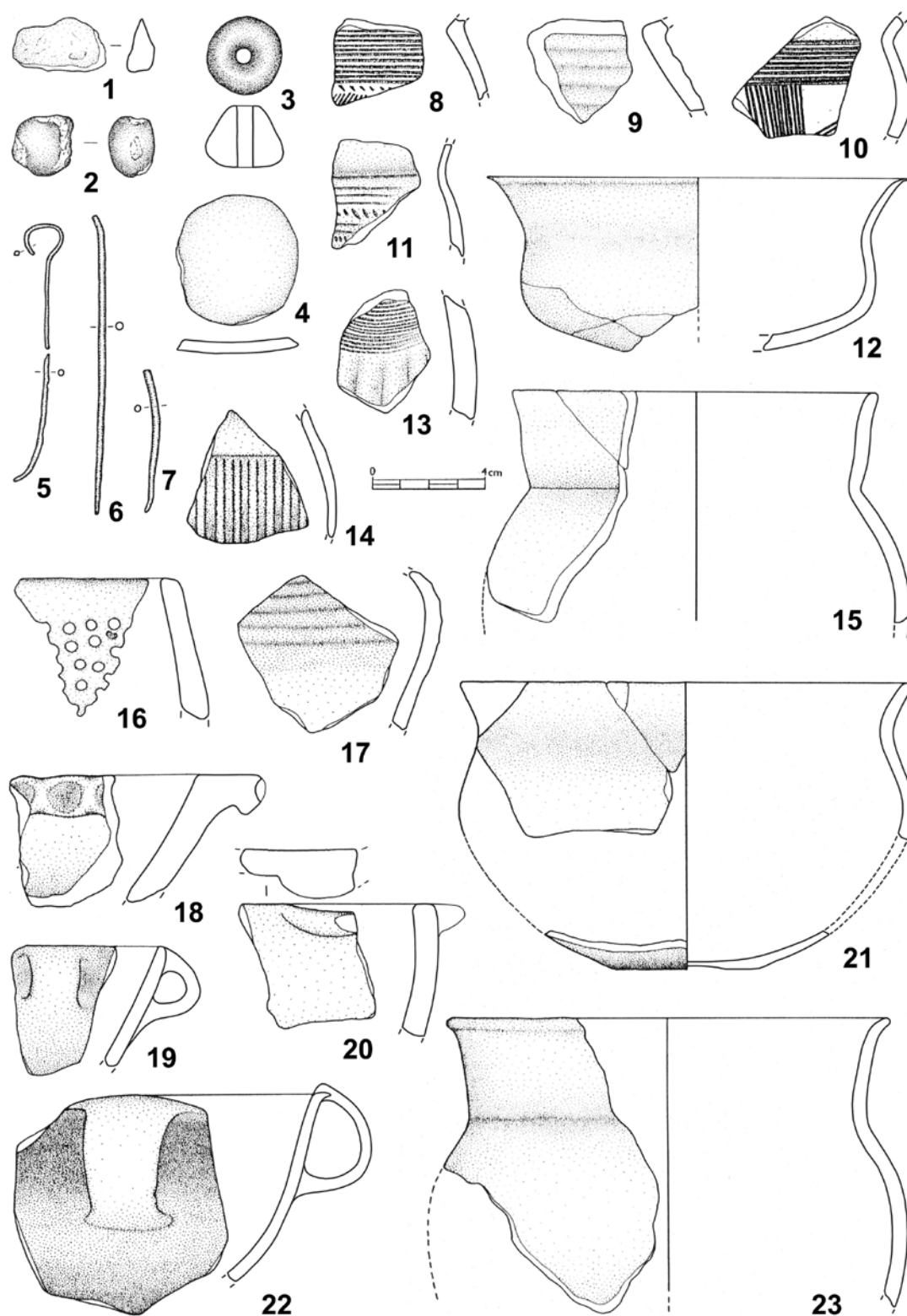

Tab. 27. Radčice I. Objekt 10/94. Výběr nálezů. 1 grafit, 2 hlíněná kulička, 3 keramický přeslen, 4 keramické kolečko, 5–7 bronz, 8–23 keramika. Podle Michálek – Chvojka 2000.

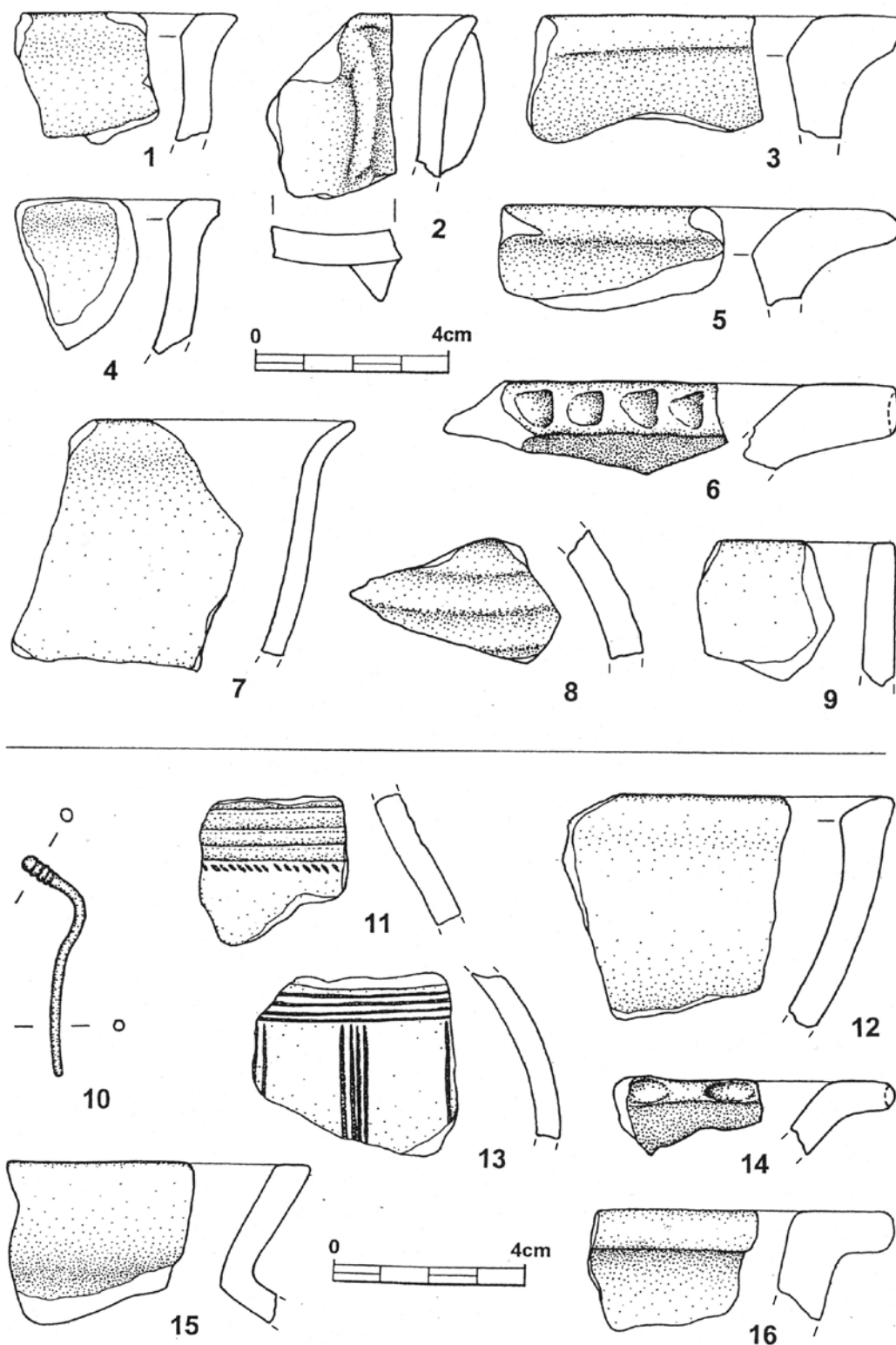

Tab. 28. 1–9: Radčice II. 10–16: Radčice III. 1–9, 11–16 keramika, 10 bronz. Podle Chvojka – Michálek 2004a, obr. 20.

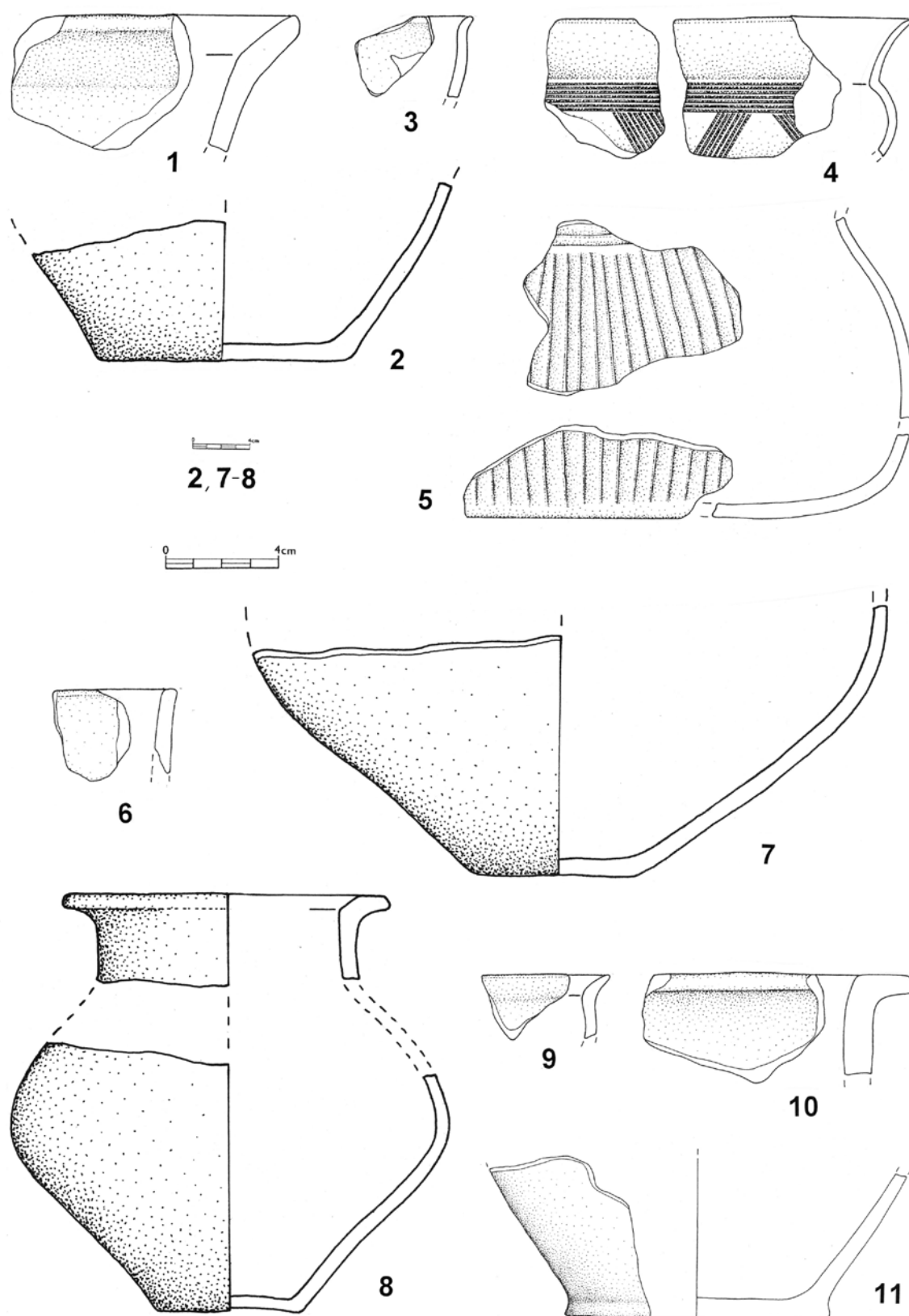

Tab. 29. Radčice IV. 1–5: hrob 1/75, 6–7: hrob 2/75, 8–11: hrob 3/75. 1–11 keramika. Kresba O. Chvojka a T. Kolegar.

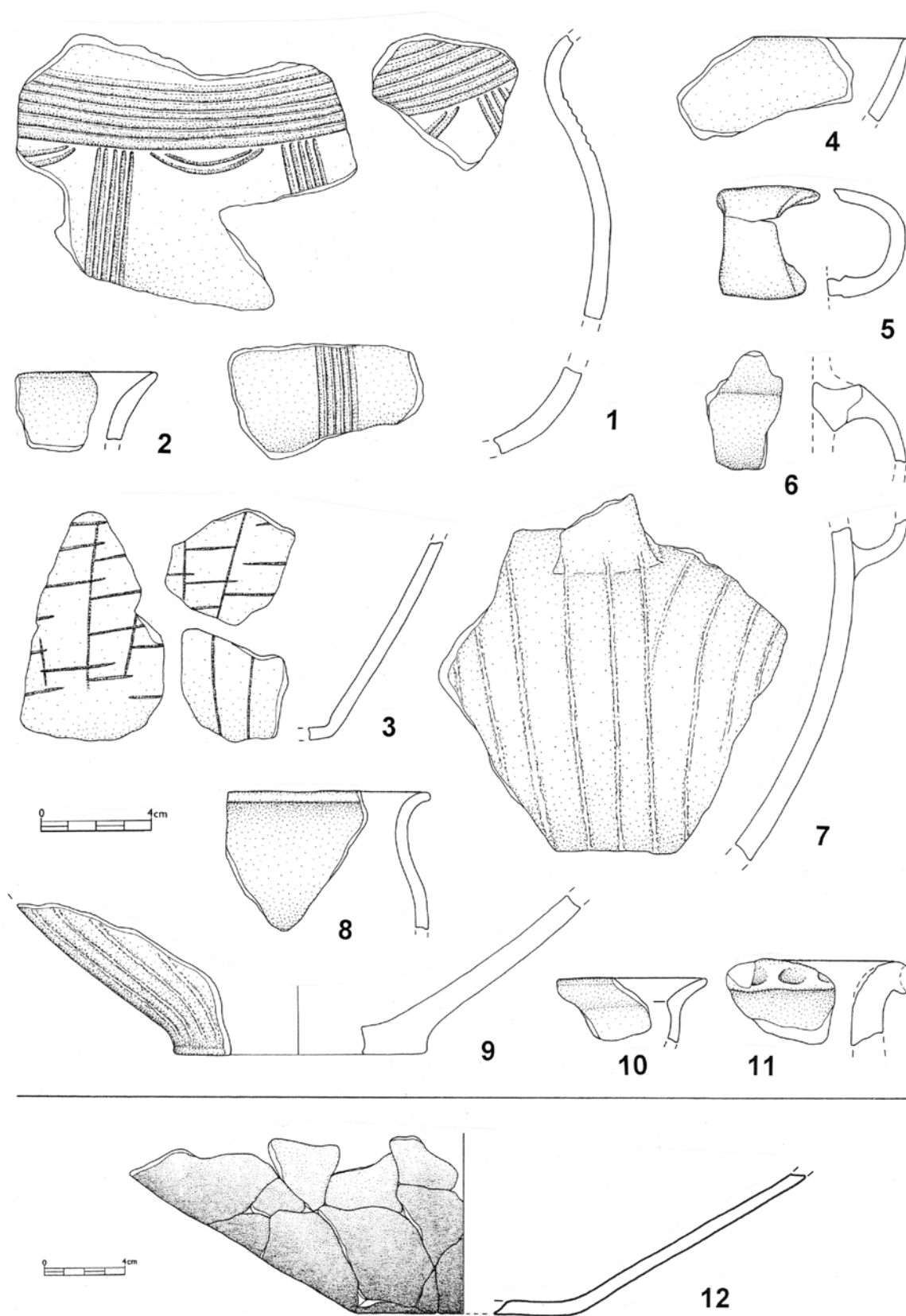

Tab. 30. 1–11: **Skály I.** 1–3: mohyla I. 4–7: mohyla II. 8–9: mohyla III. 10–11: mohyla IV (?). 12: **Radčice II.** Hrob 1/94. 1–12 keramika. 1–11 kresba O. Chvojka a T. Kolegar; 12 podle Michálek – Chvojka 2000, obr. 31:2.

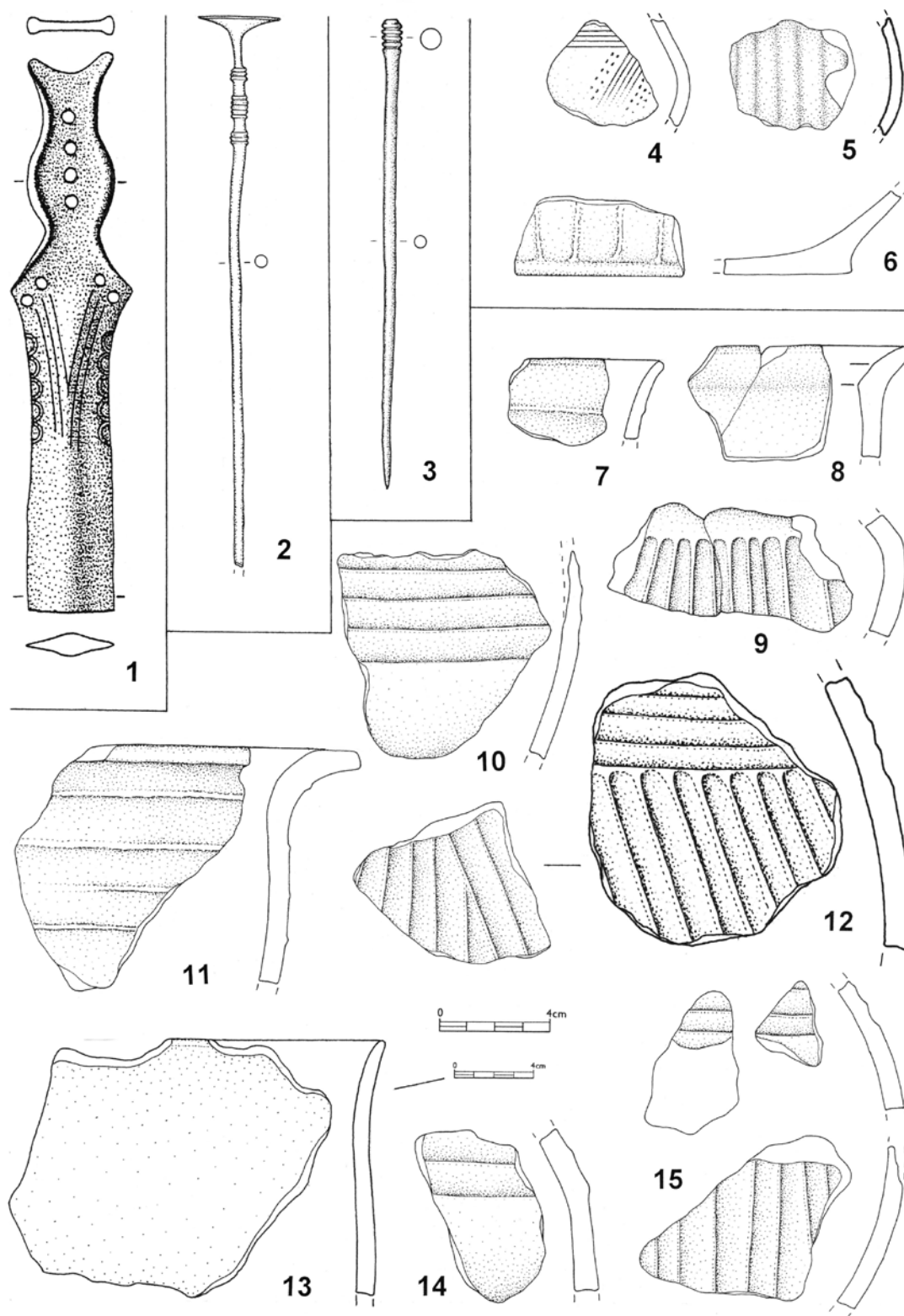

Tab. 31. 1: Skočice II. 2: Tálín I. 3: Újezd u Vodňan I. 4–6: Skočice I. 7–15: Vodňansko. 1–3 bronz, 4–15 keramika. 1 podle Novák 1975, Taf. 18:120; 2–6 kresba O. Chvojka a T. Kolegar; 7–15 částečně podle Michálek 1983a, tab. 5:15–20.

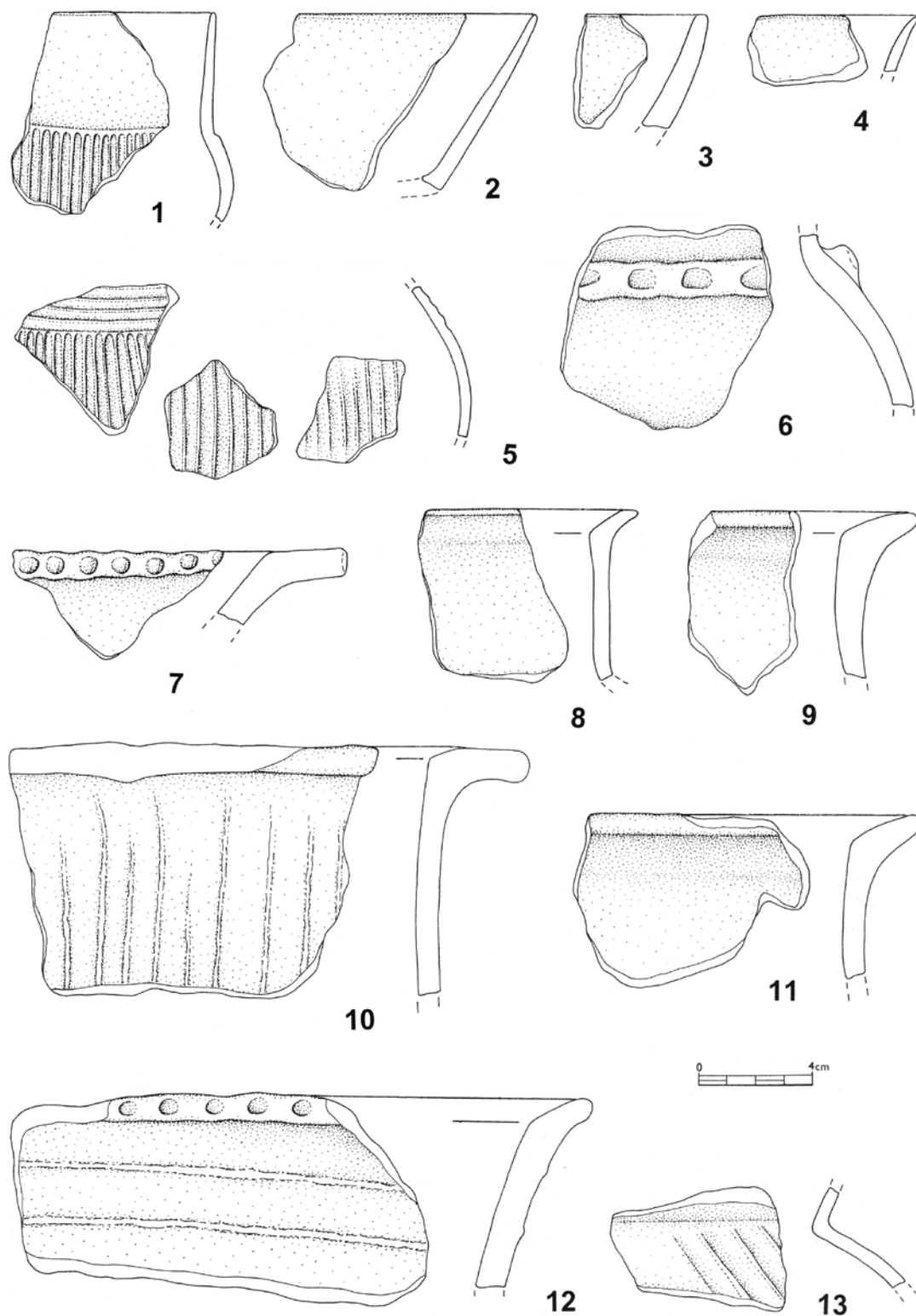

Tab. 32. Žďár I. 1–13 keramika. Kresba O. Chvojka a T. Kolegar.

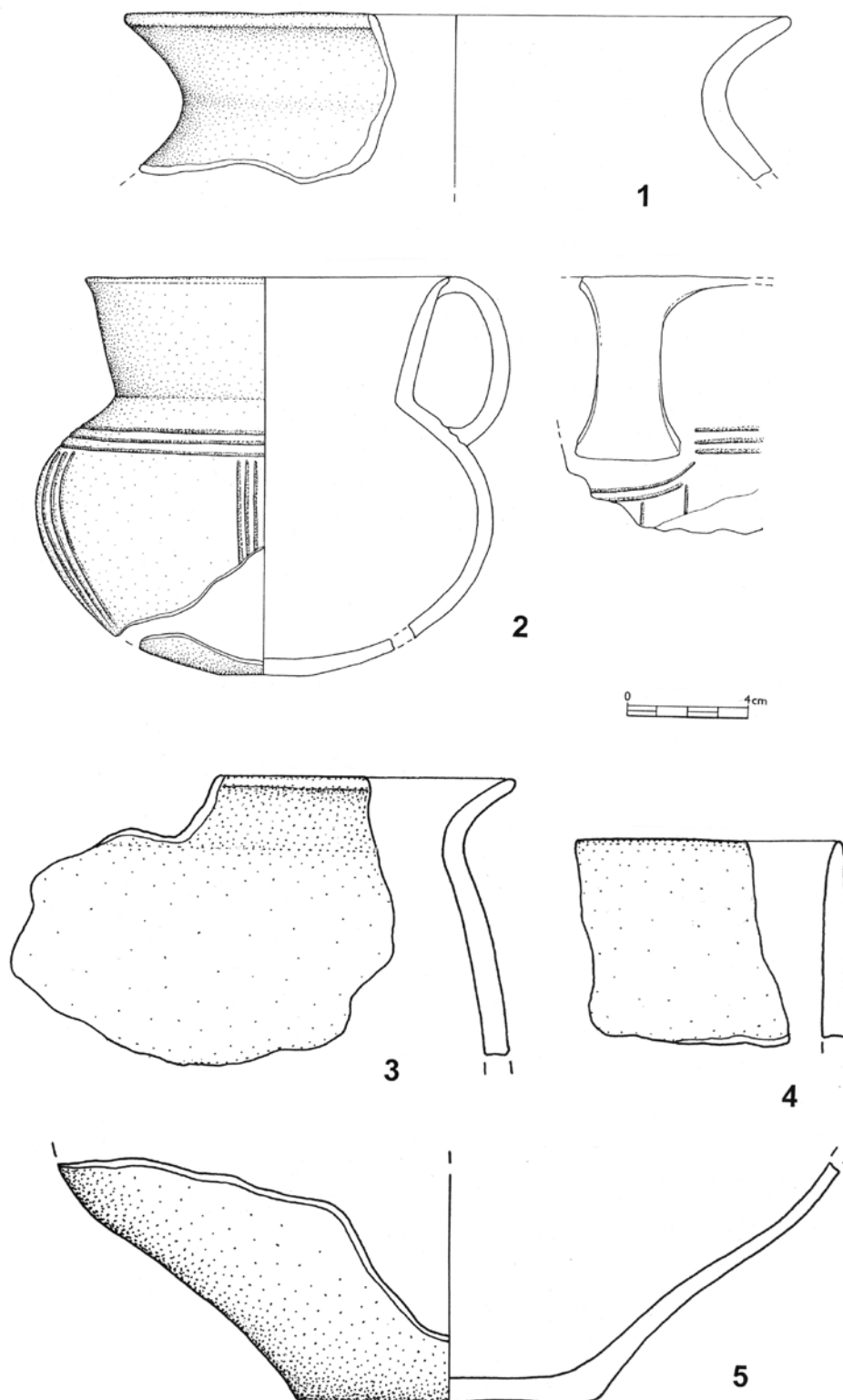

Tab. 33. Žďár I. 1–5 keramika. Kresba O. Chvojka a T. Kolegar.

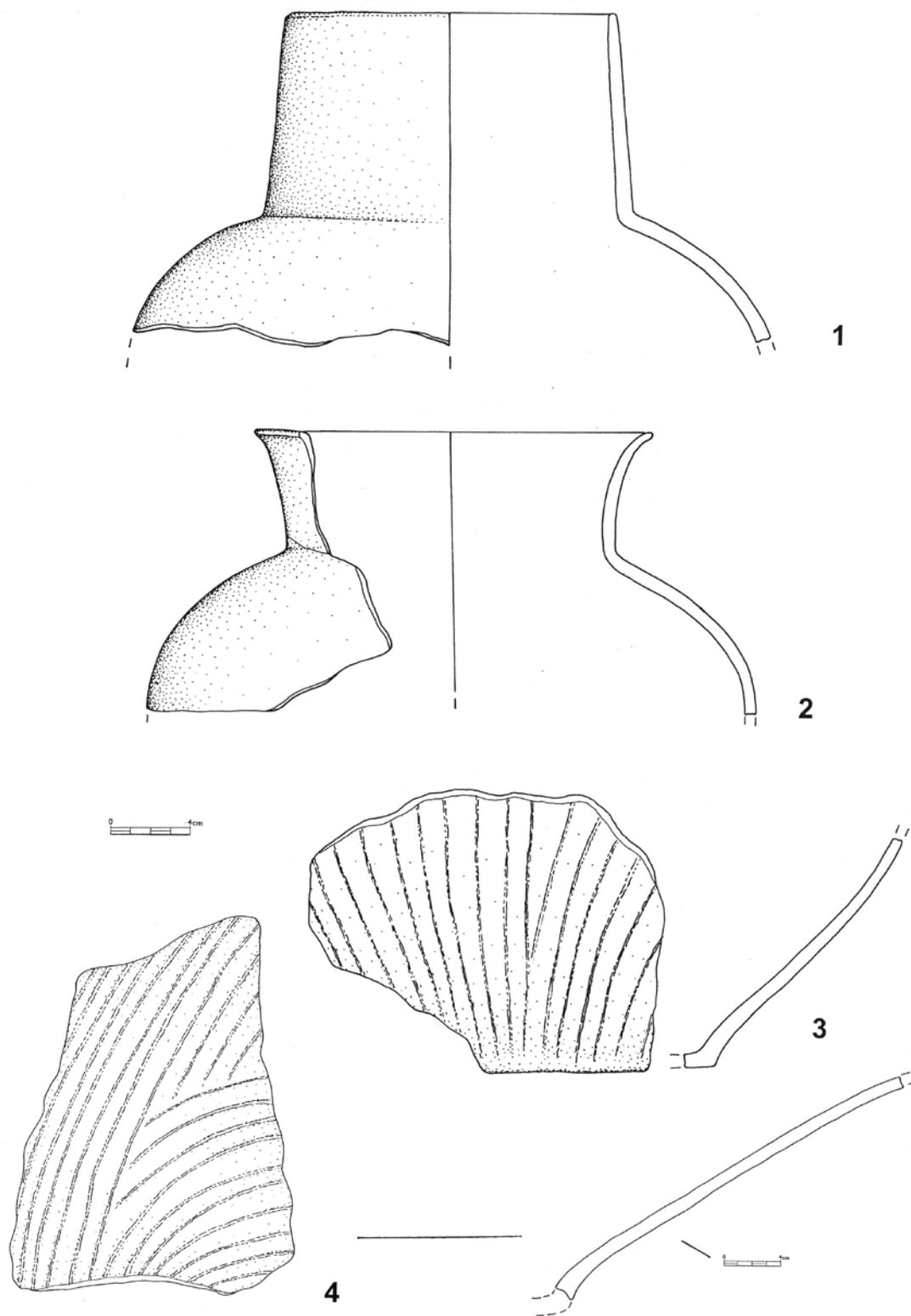

Tab. 34. Žďár I. 1–4 keramika. Kresba O. Chvojka a T. Kolegar.

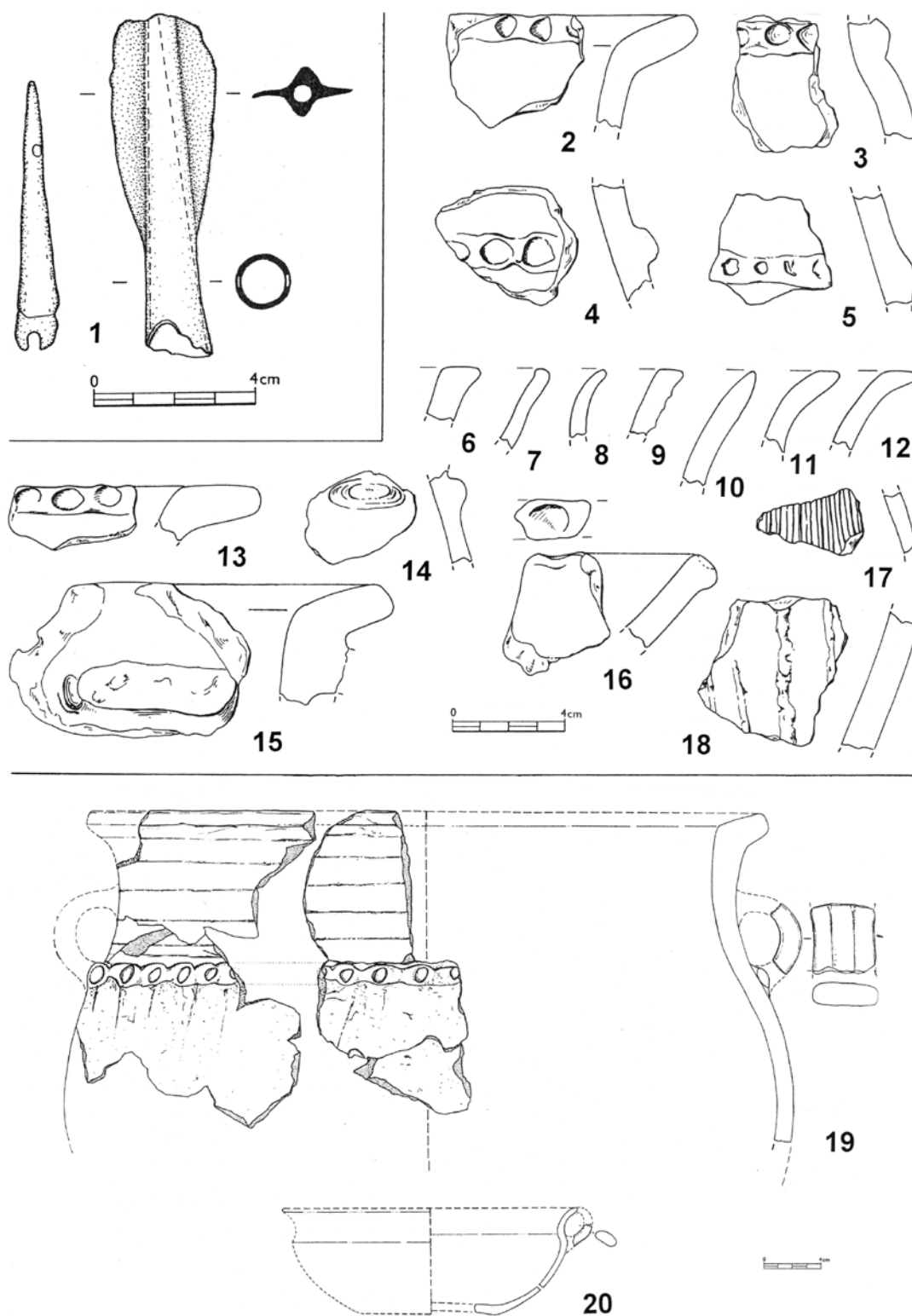

Tab. 35. 1: Kestřany IX. 2–18: Lhota u Kestřan I. 19–20: Cehnice I. 1 bronz, 2–20 keramika. 1 podle Fröhlich – Chvojka – Jiřík – Michálek – Parkman 2005, obr. 5:4. 2–18 kresba M. Fábiková. 19–20 podle Michálek 2004, obr. 10.

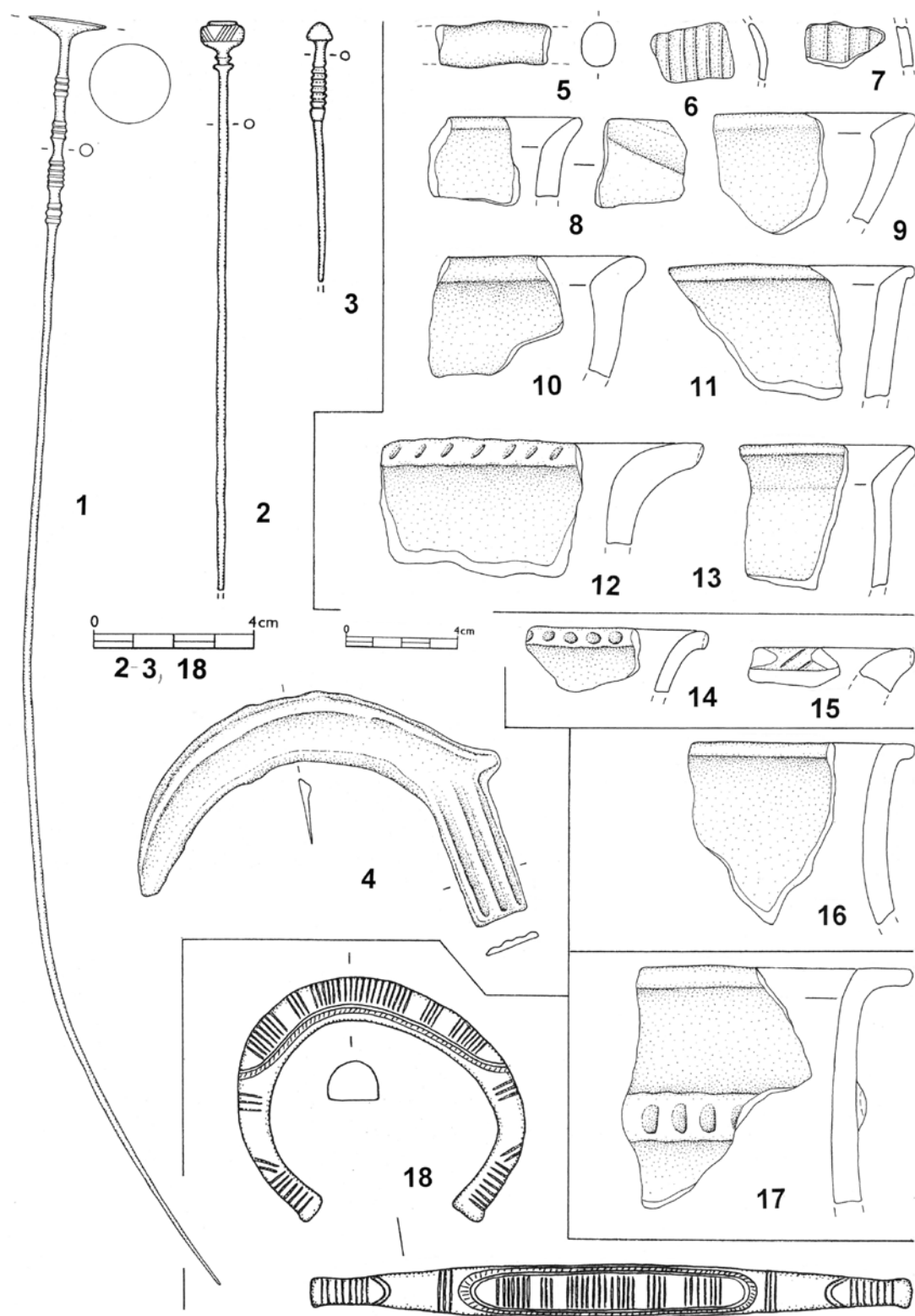

Tab. 36. 1–4: Písecko. 5–13: Nový Dvůr V. 14–15: Písek XI. 16: Semice V. 17: Smrkovice VIII. 18: Nový Dvůr IV. 1–4, 18 bronz, 5–17 keramika. Kresba O. Chvojka a T. Kolegar.

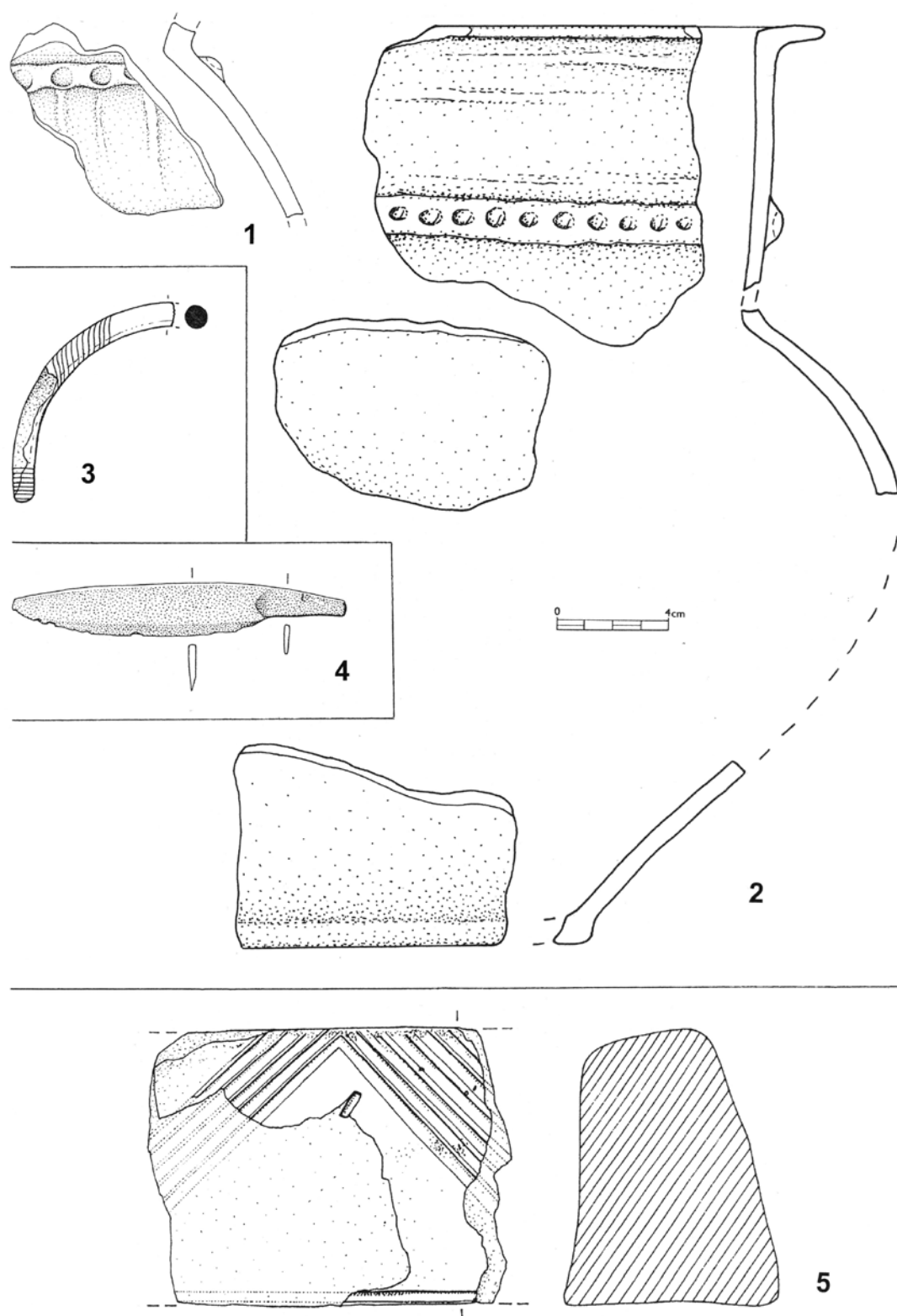

Tab. 37. 1–2: Semice II. 3: Strakonice. 4: Strakonice V. 5: Strakonice III. 1–2 keramika, 3–4 bronz, 5 hliněný podstavec. 1–2 kresba O. Chvojka a T. Kolegar; 3 podle Michálek 1981, tab. 2:11; 4 podle Jiráň 2002a, Taf. 20:214; 5 podle Michálek 2002, obr. 13:4.

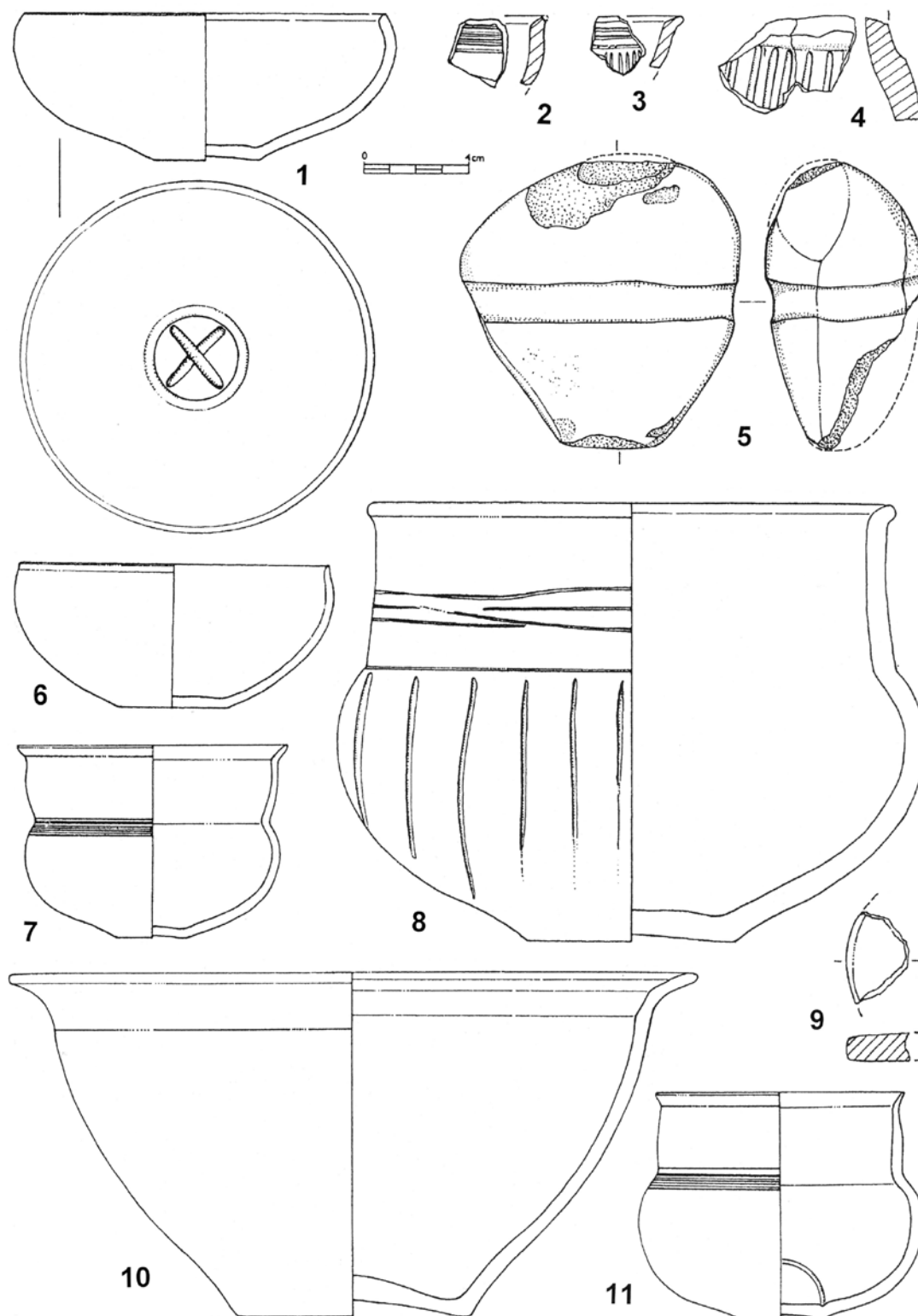

Tab. 38. Strakonice III. 1–4, 6–11 keramika, 5 kamenná palice. Podle Michálek 2002, obr. 11–14.

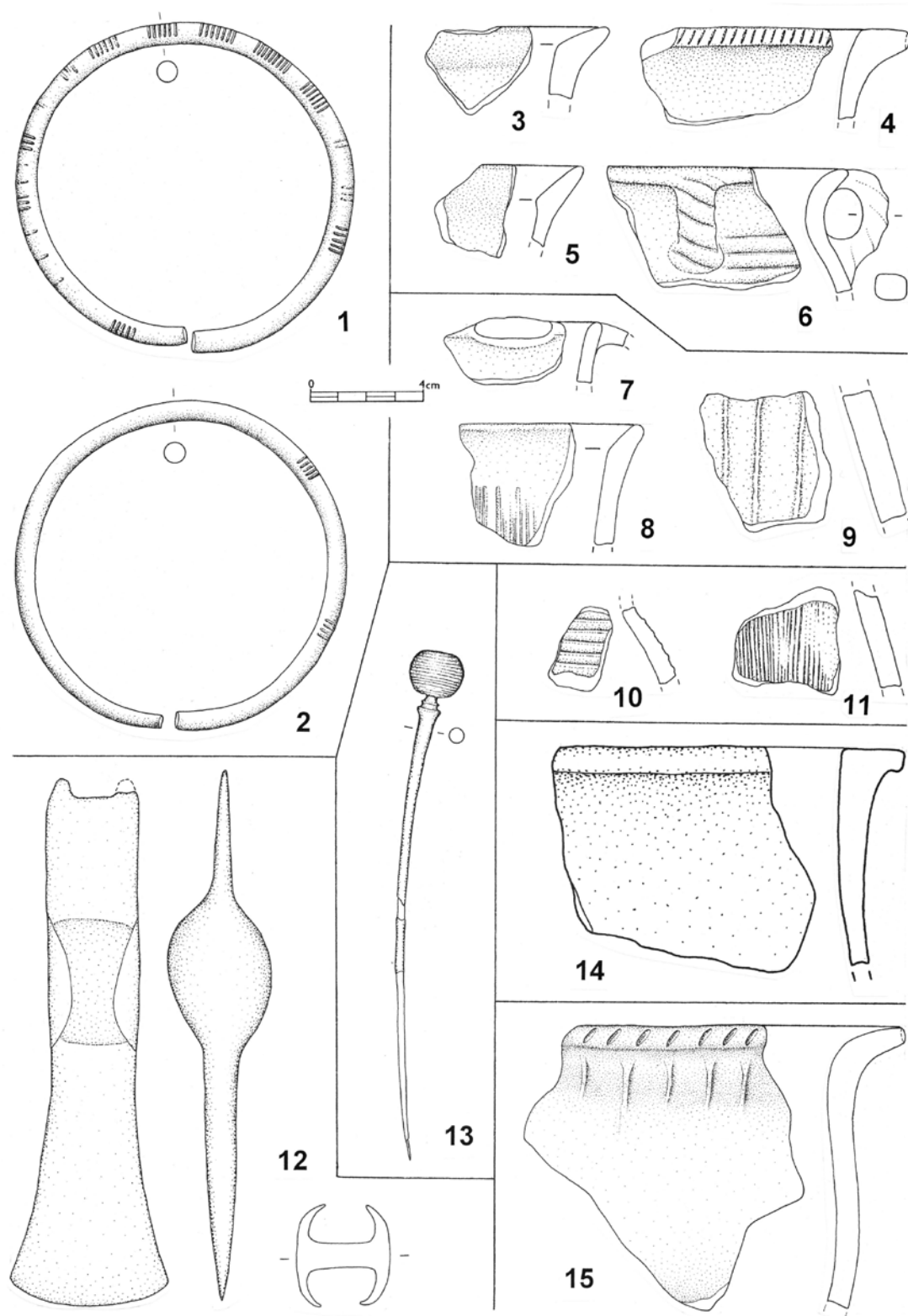

Tab. 39. 1–2: Králova Lhota I. 3–6: Zbonín IV. 7–9: Nevězice I. 10–11: Nová Ves u Čížové I. 12: Smetanova Lhota I. 13: Vlastec I. 14: Oslov I. 15: Topělec IV. 1–2, 12–13 bronz, 3–11, 14–15 keramika. Kresba O. Chvojka a T. Kolegar.

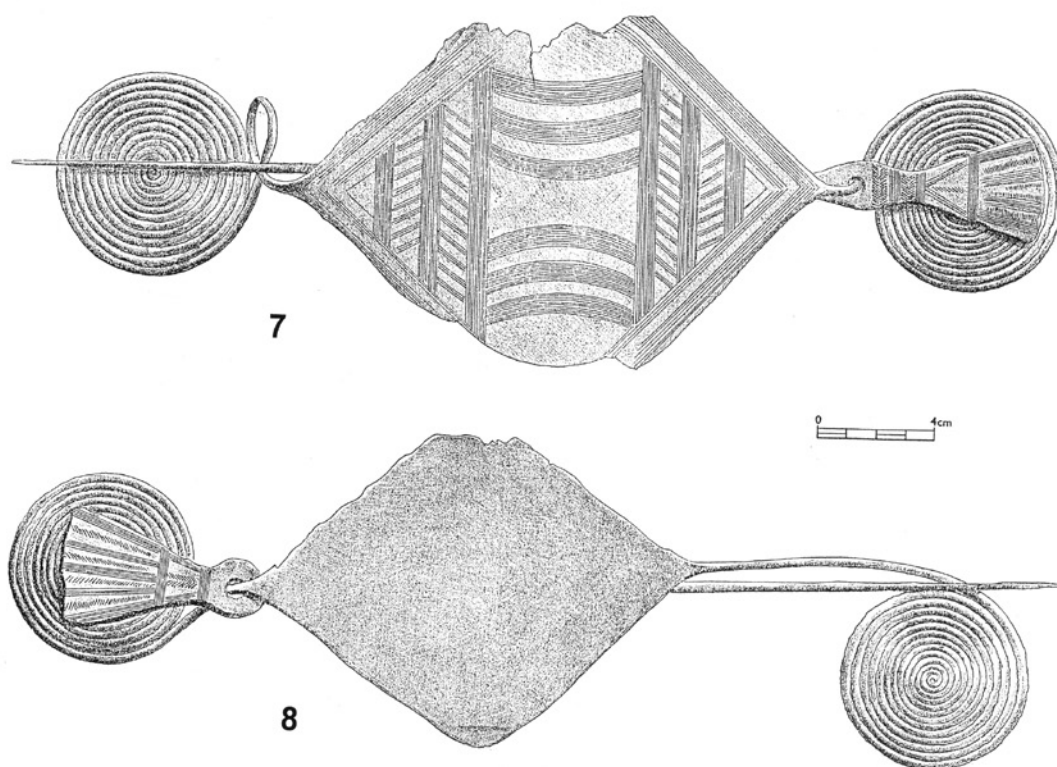
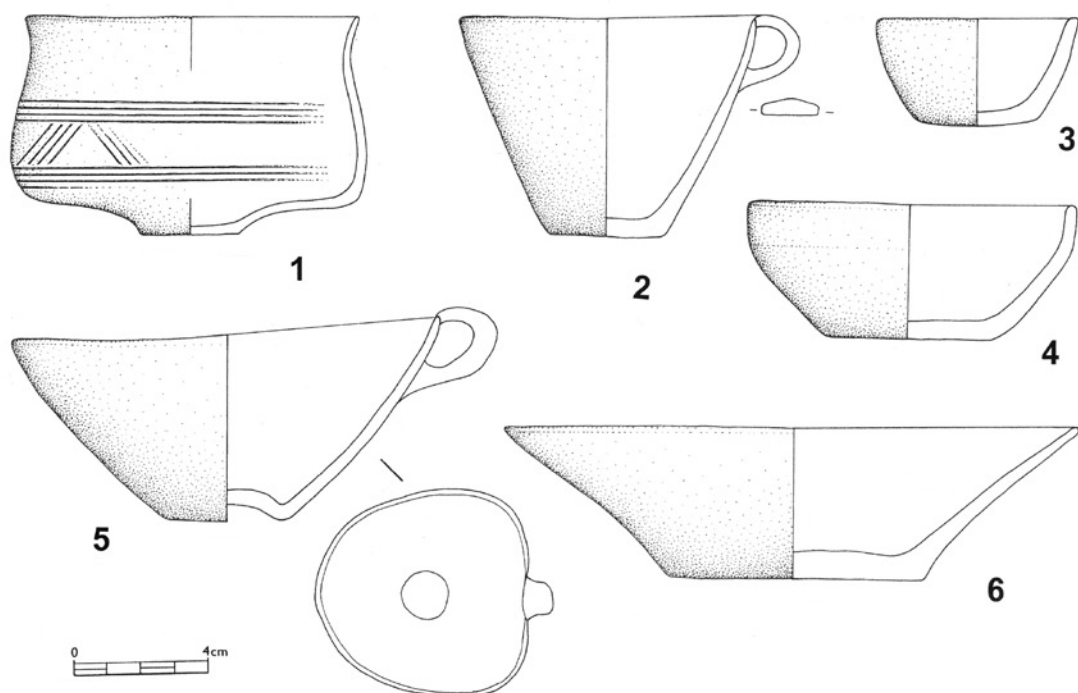

Tab. 40. 1–6: Topělec I. 7–8: Vrcovice II. 1–6 keramika, 7–8 bronz. 1–6 kresba O. Chvojka a T. Kolegar; 7–8 podle Pič 1900, tab. XXVI.

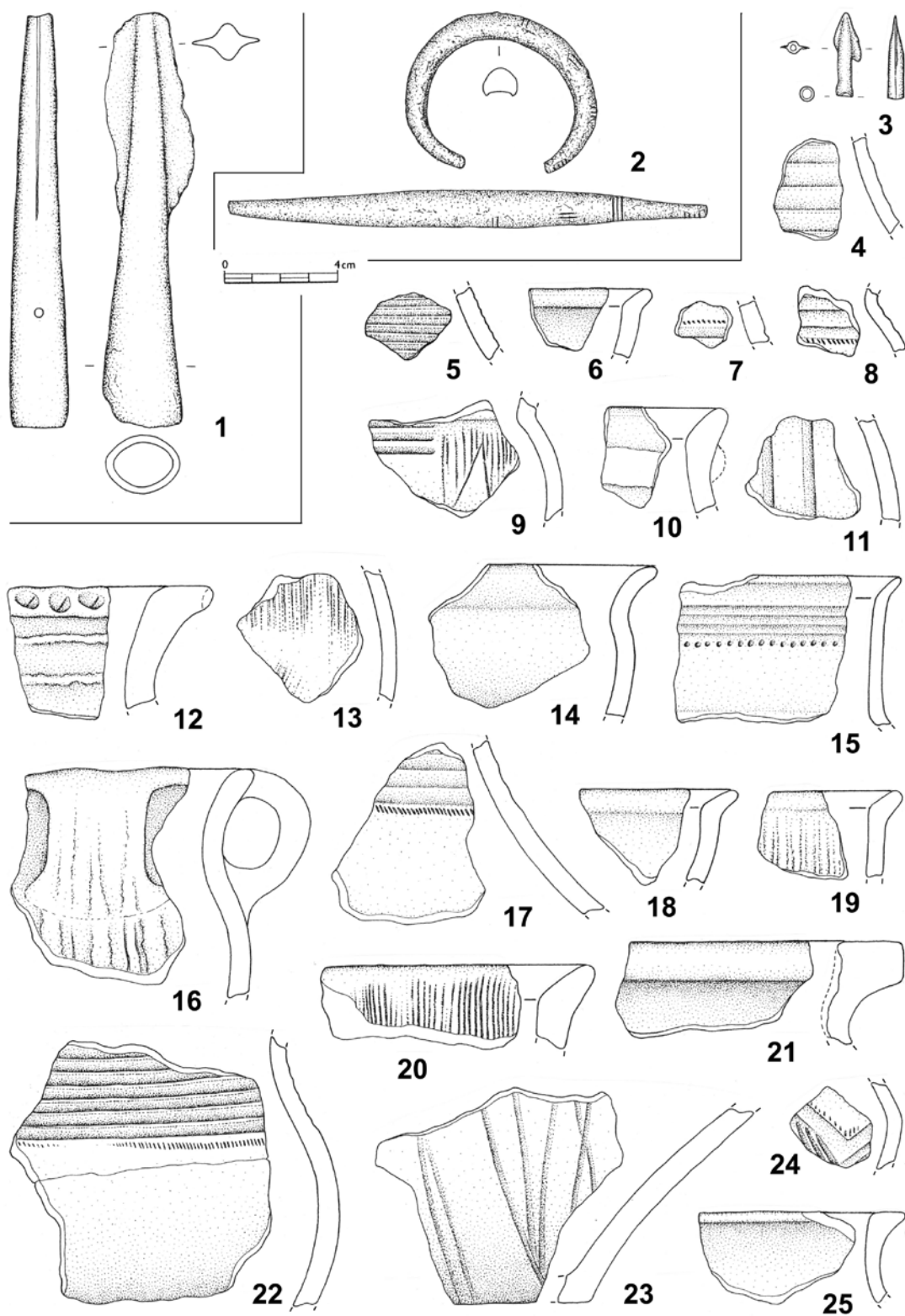

Tab. 41. 1: Svatonice I. 2: Zbonín III. 3–25: Zvíkovské Podhradí I. 1–3 bronz, 4–25 keramika. 1, 3–25 kresba T. Kolegar, 2 podle Fröhlich – Chvojka – Jiřík – Michálek – Parkman 2005, obr. 4:2.

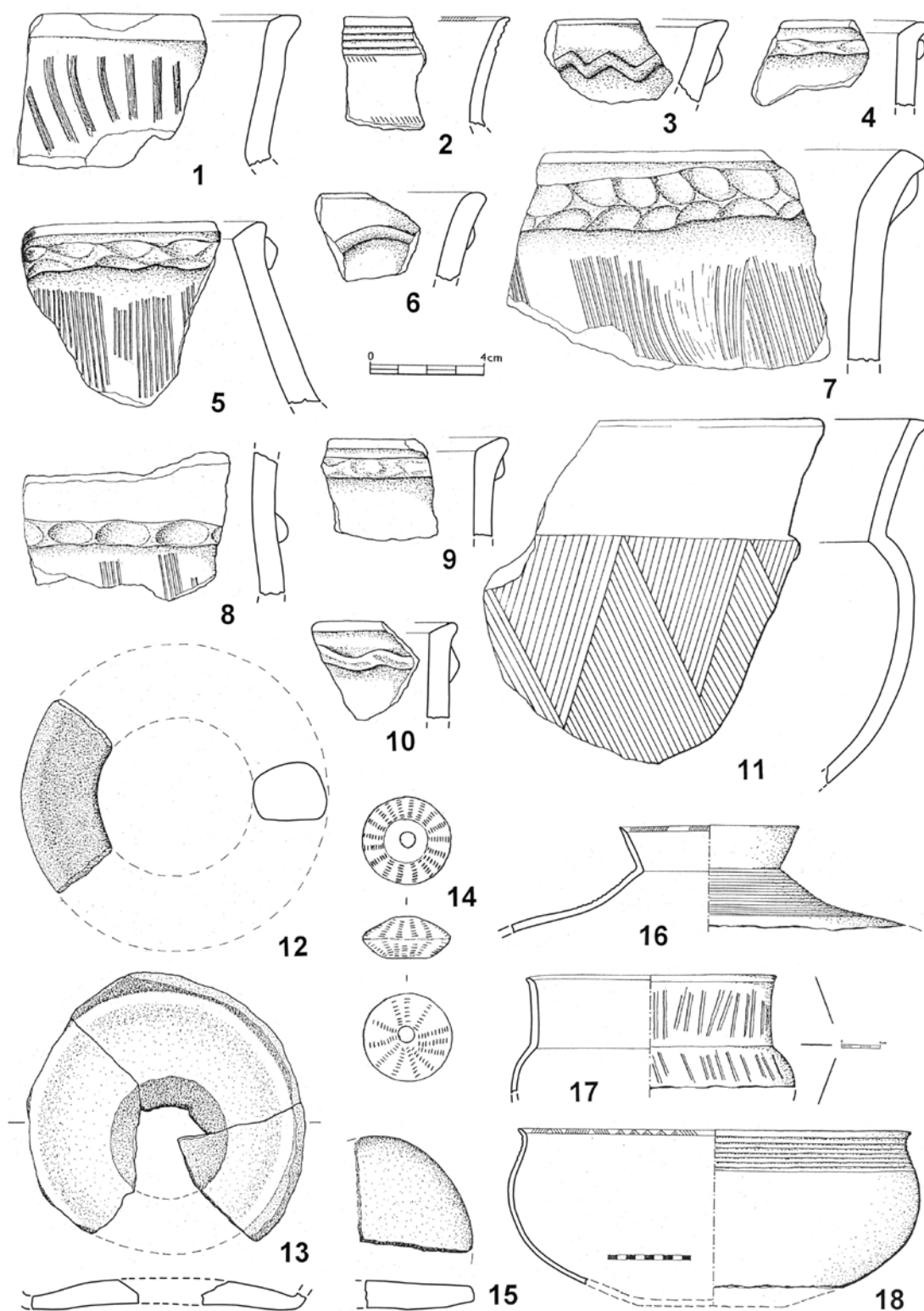

Tab. 42. Voltýřov I. 11, 14 z výzkumů B. Dubského, ostatní nálezy z výzkumů L. Smejtky. 1–11, 16–18 keramika, 12 hliněný kruh, 13 polotovar hliněného kruhu vybroušený ze dna nádoby, 14 hliněný přeslen, 15 zlomek keramického kolečka. 11 podle Michálek 1969, tab. VII:1; 14 podle Fröhlich BZO 1972, obr. VII:1; ostatní podle Smejtek 1984.

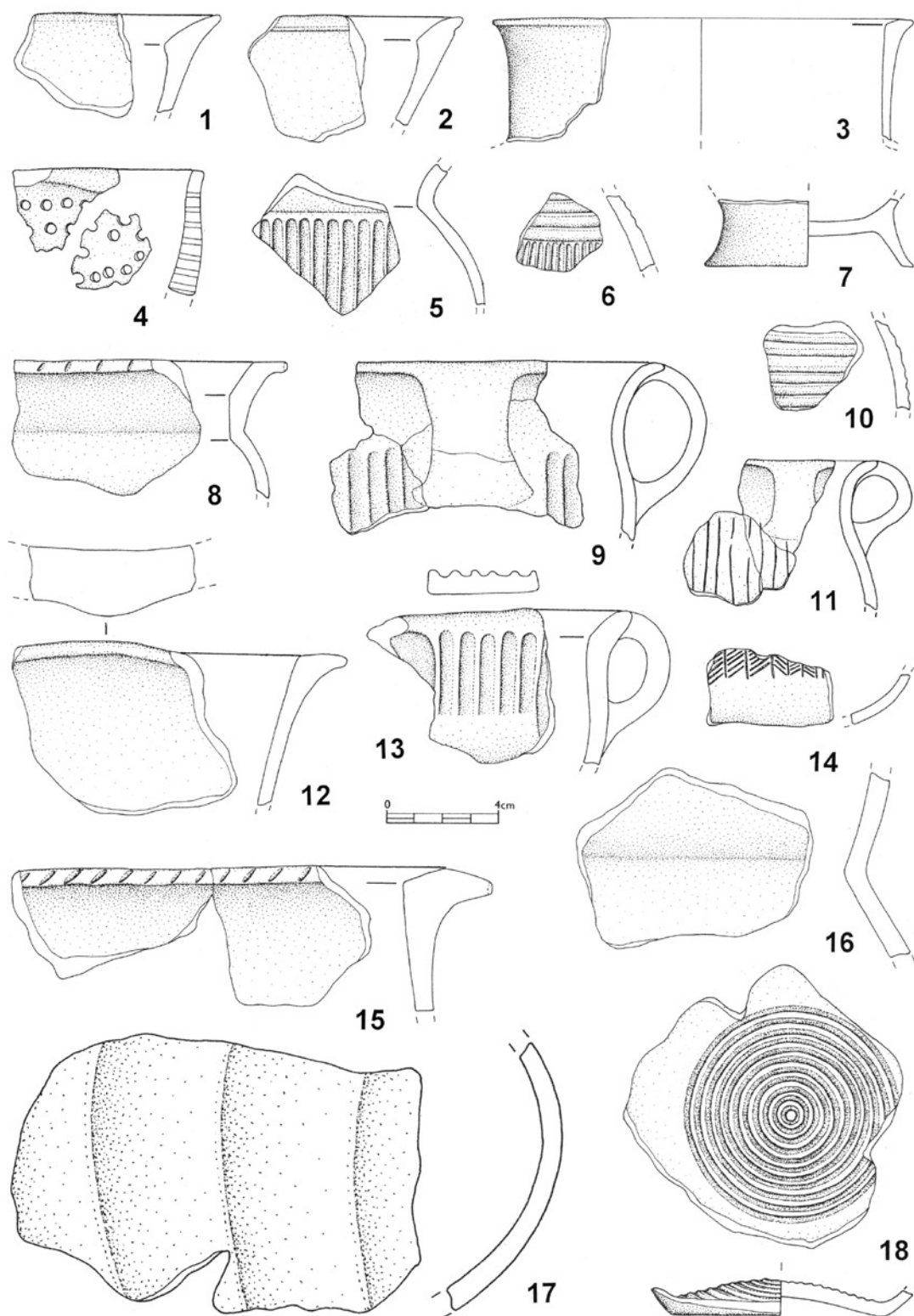

Tab. 43. Bechyně II. Objekt 1/86. 1–18 keramika. Kresba T. Kolegar.

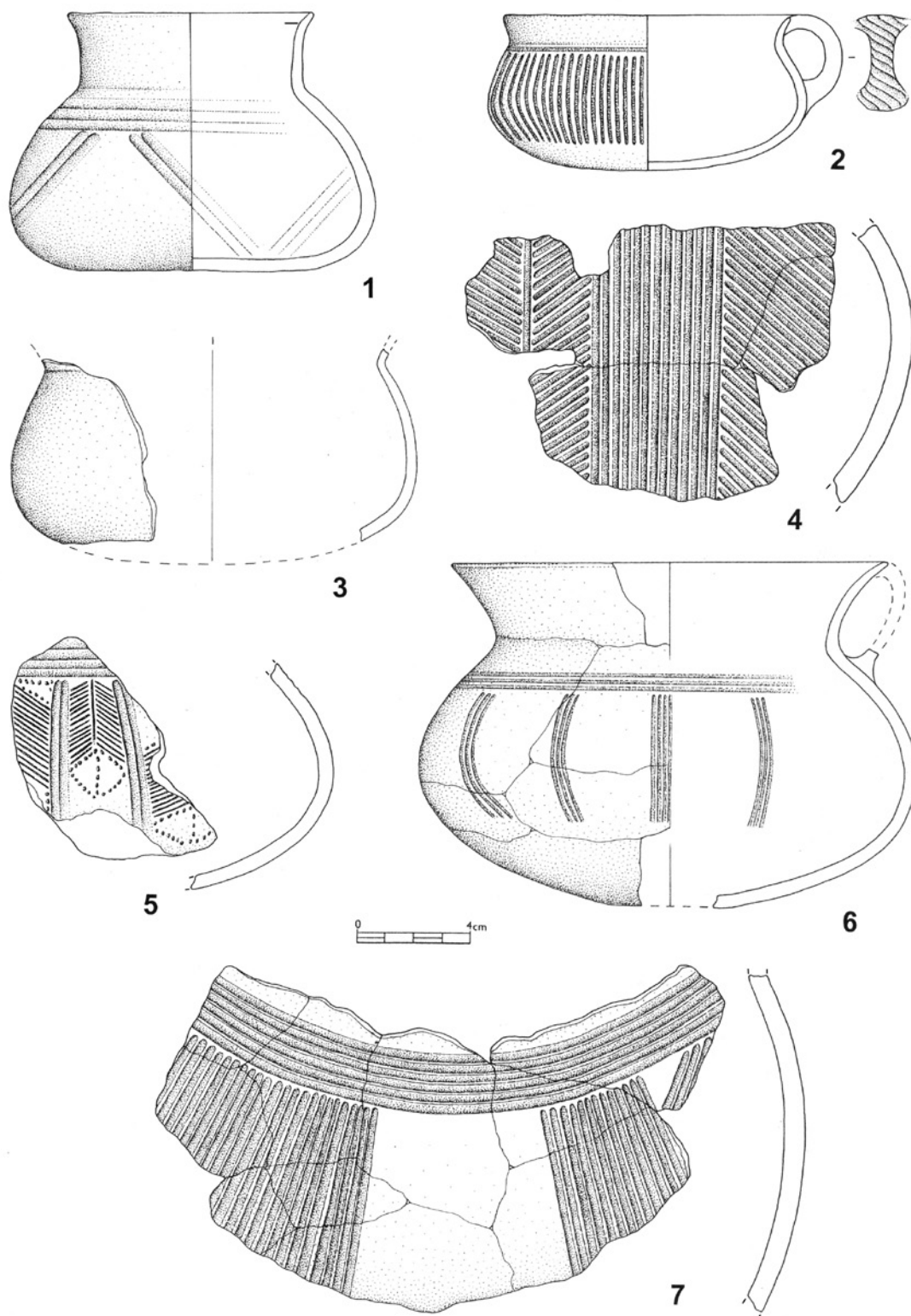

Tab. 44. Bechyně II. Objekt 1/86. 1–7 keramika. Kresba T. Kolegar.

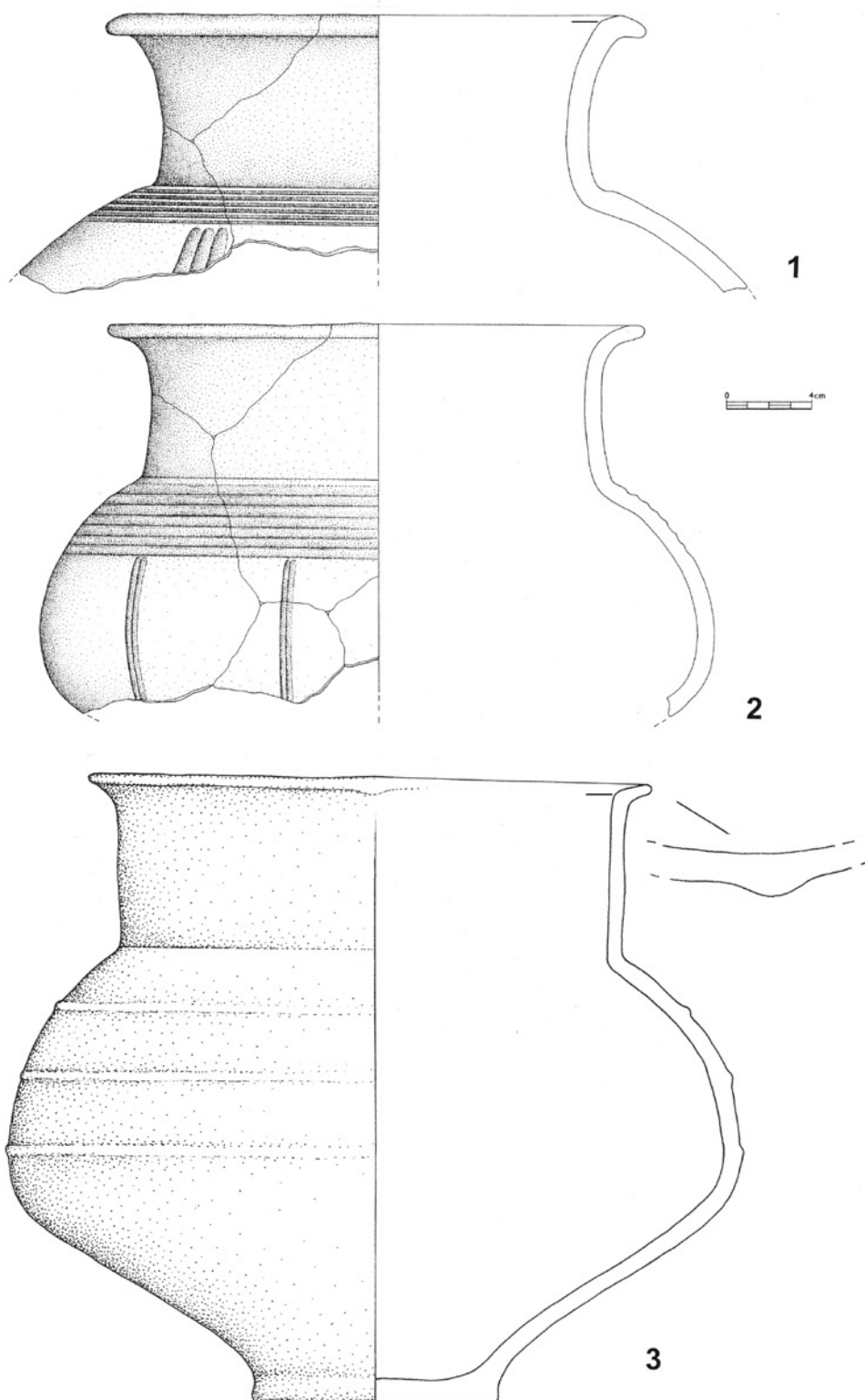

Tab. 45. Bechyně II. Objekt 1/86. 1–3 keramika. Kresba T. Kolegar.

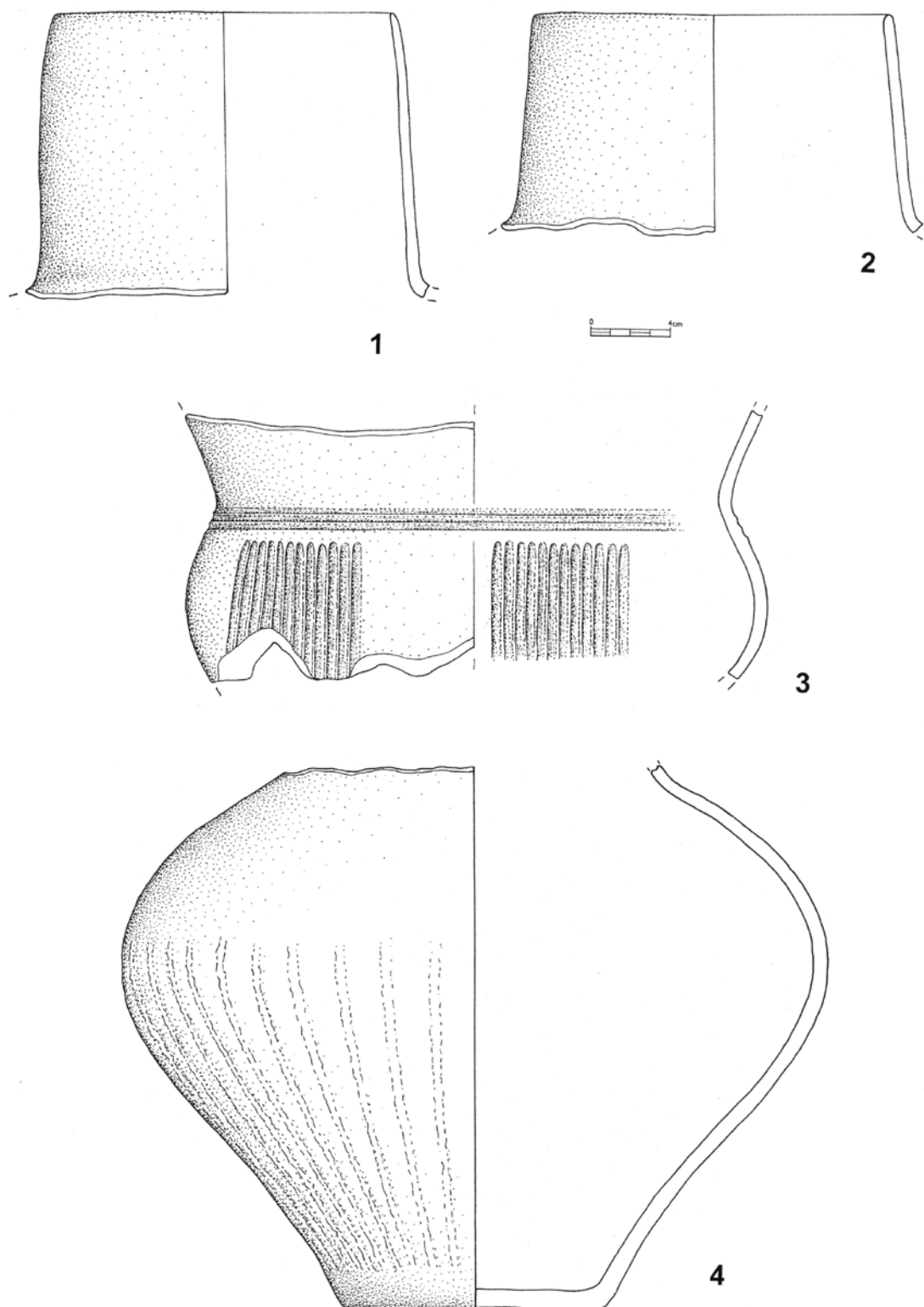

Tab. 46. Bechyně II. Objekt 1/86. 1–4 keramika. Kresba T. Kolegar.

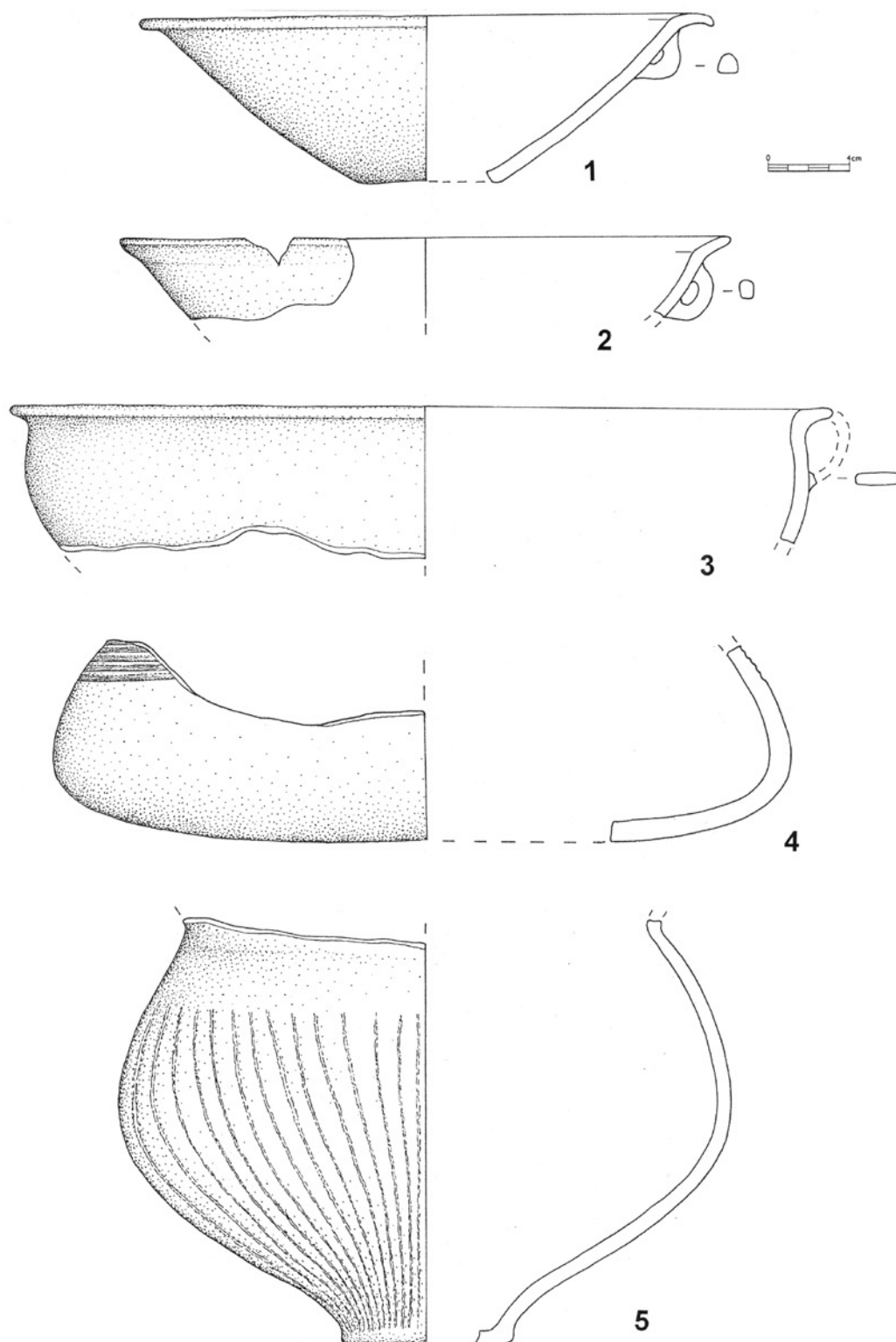

Tab. 47. Bechyně II. Objekt 1/86. 1–5 keramika. Kresba T. Kolegar.

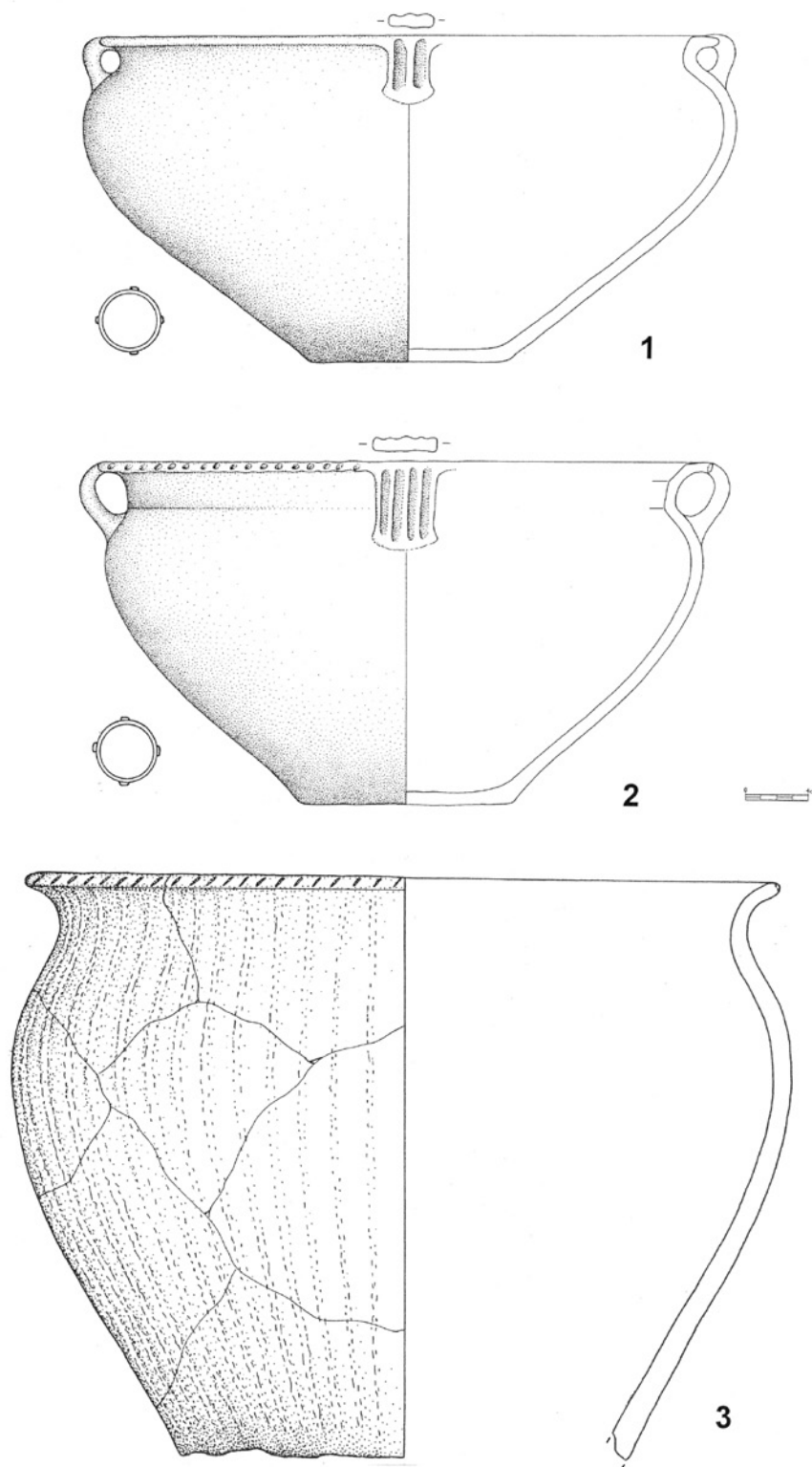

Tab. 48. Bechyně II. Objekt 1/86. 1–3 keramika. Kresba T. Kolegar.

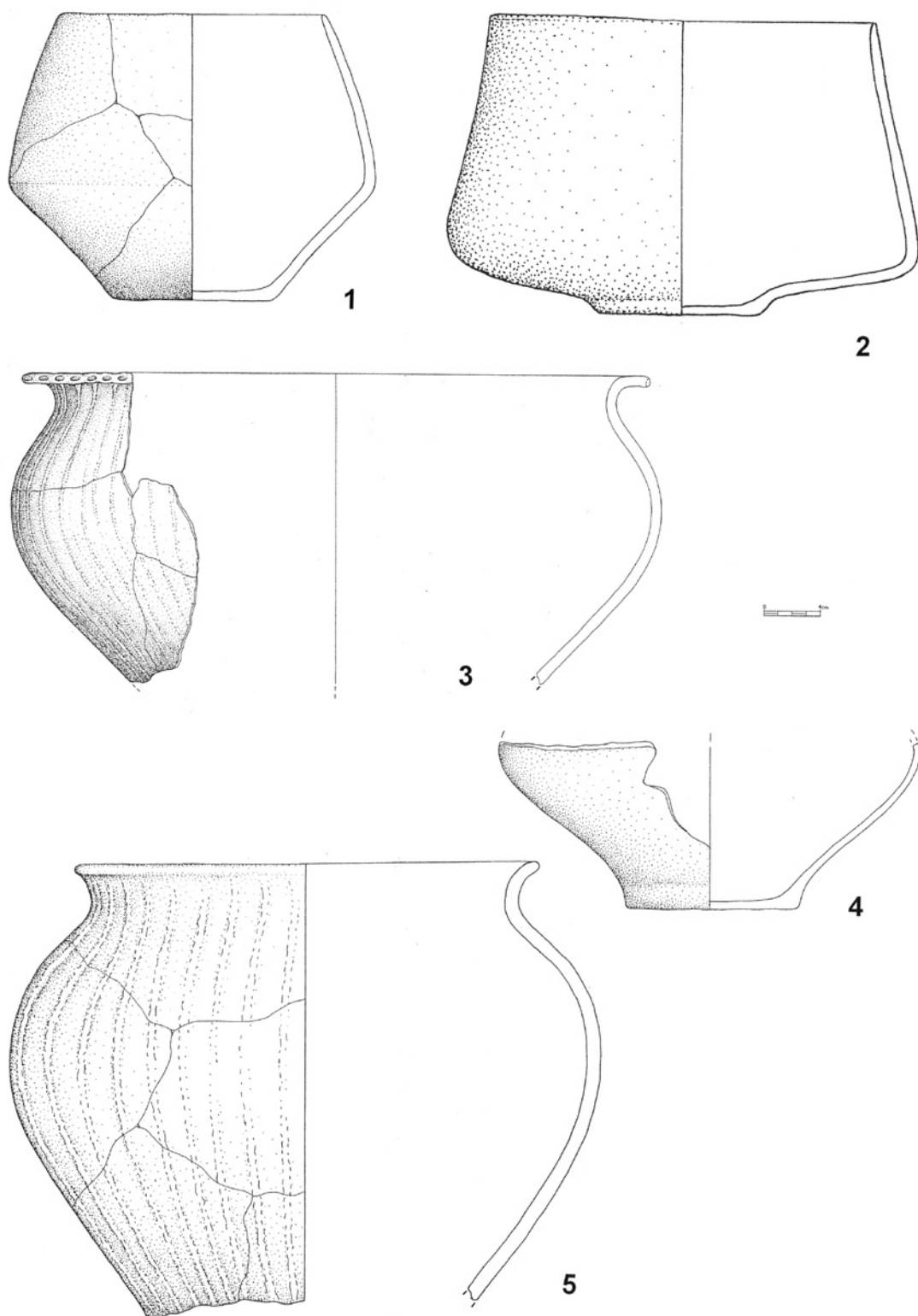

Tab. 49. Bechyně II. Objekt 1/86. 1–5 keramika. Kresba T. Kolegar.

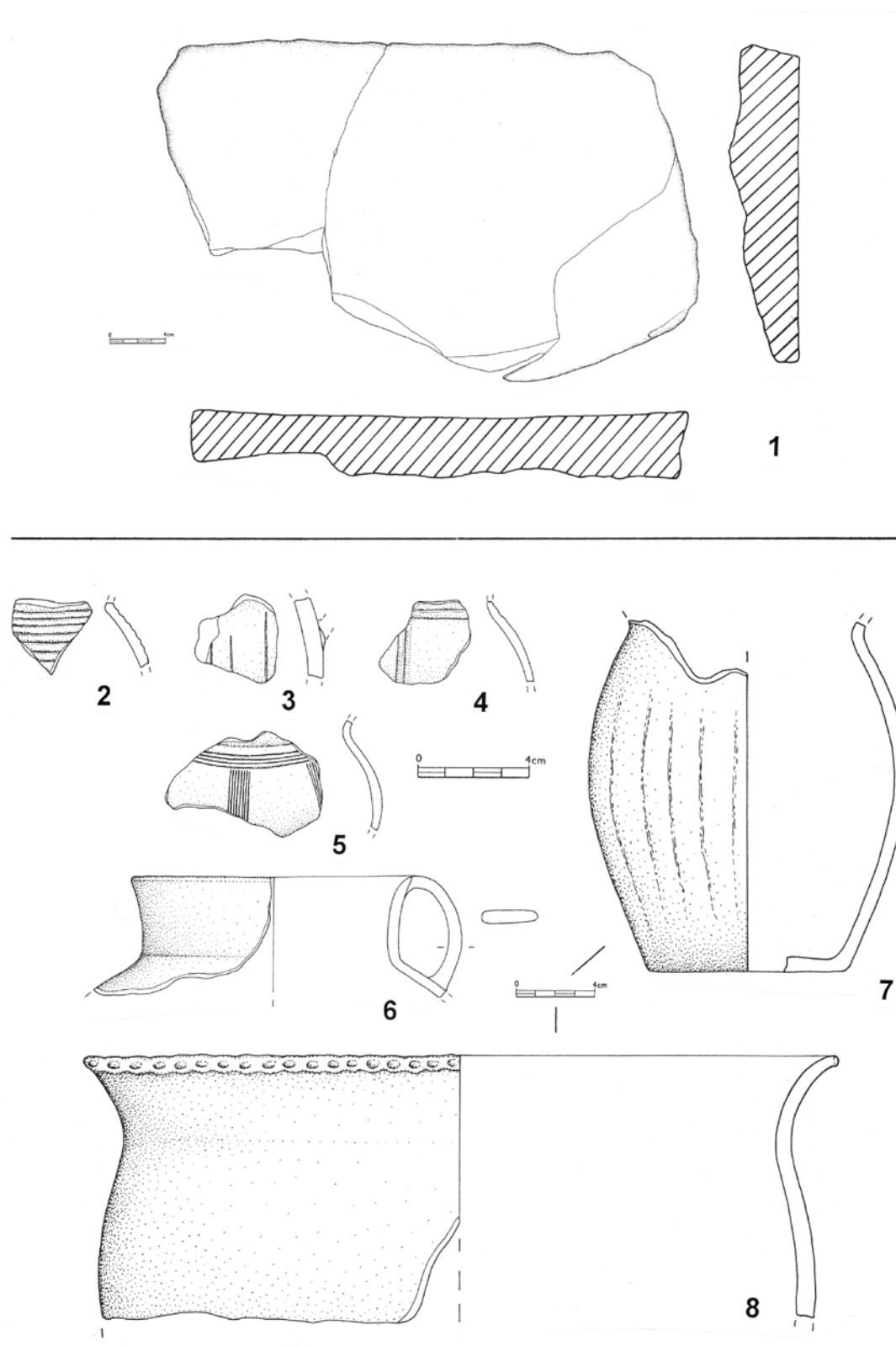

Tab. 50. Bechyně II. 1: objekt 1/86. 2–8: objekt 16/86. 1 kamenná podložka. 2–8 keramika. Kresba T. Kolegar.

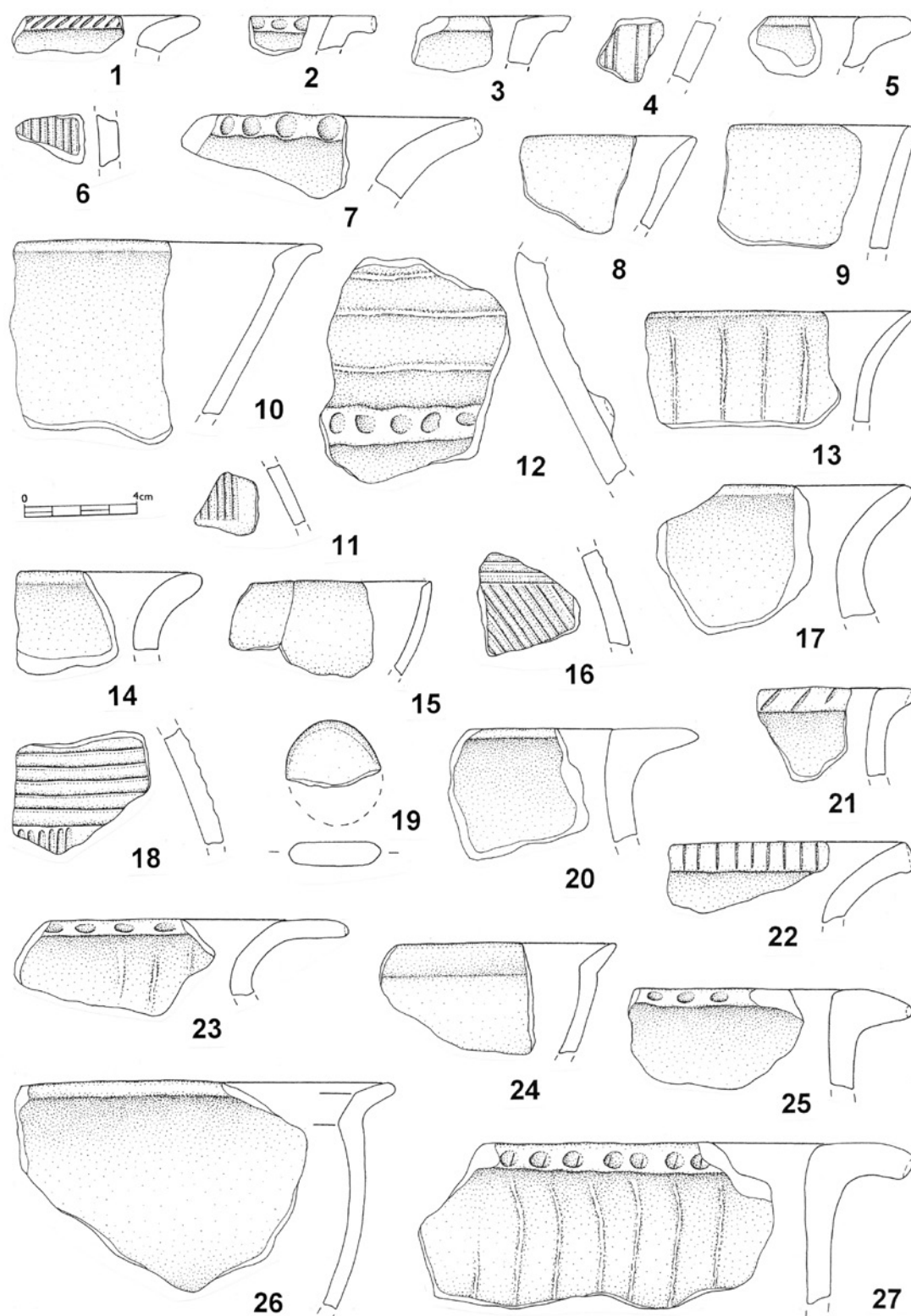

Tab. 51. Bechyně II. 1: objekt 4B/86. 2–3: objekt 18/86. 4–5: objekt 3/86. 6: objekt 12/86. 7: objekt 24/87. 8–10: objekt 17/86. 11–13: objekt 5/86. 14–17: objekt 9/86. 18–27: povrchové sběry. 1–18, 20–27 keramika, 19 keramické kolečko. Kresba T. Kolegar.

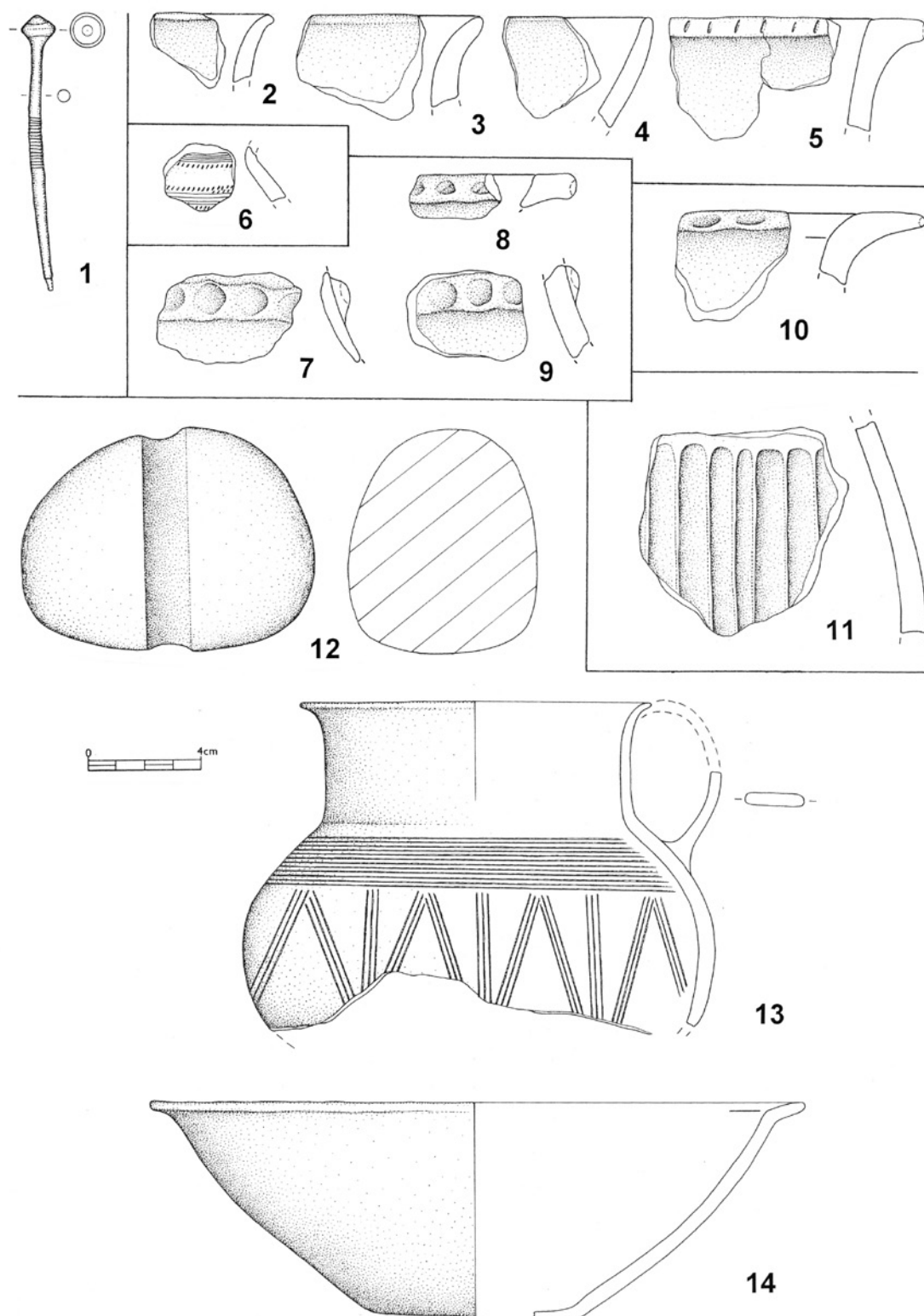

Tab. 52. 1: Bechyňsko. 2–5: Bechyňská Smoleč I. 6: Hvožd'any III. 7–9: Hvožd'any IV. 10: Dražič I. 11: Bechyně I. 12–14: Černýšovice I. 1 bronz, 2–11, 13–14 keramika, 12 kamenná palice. Kresba T. Kolegar.

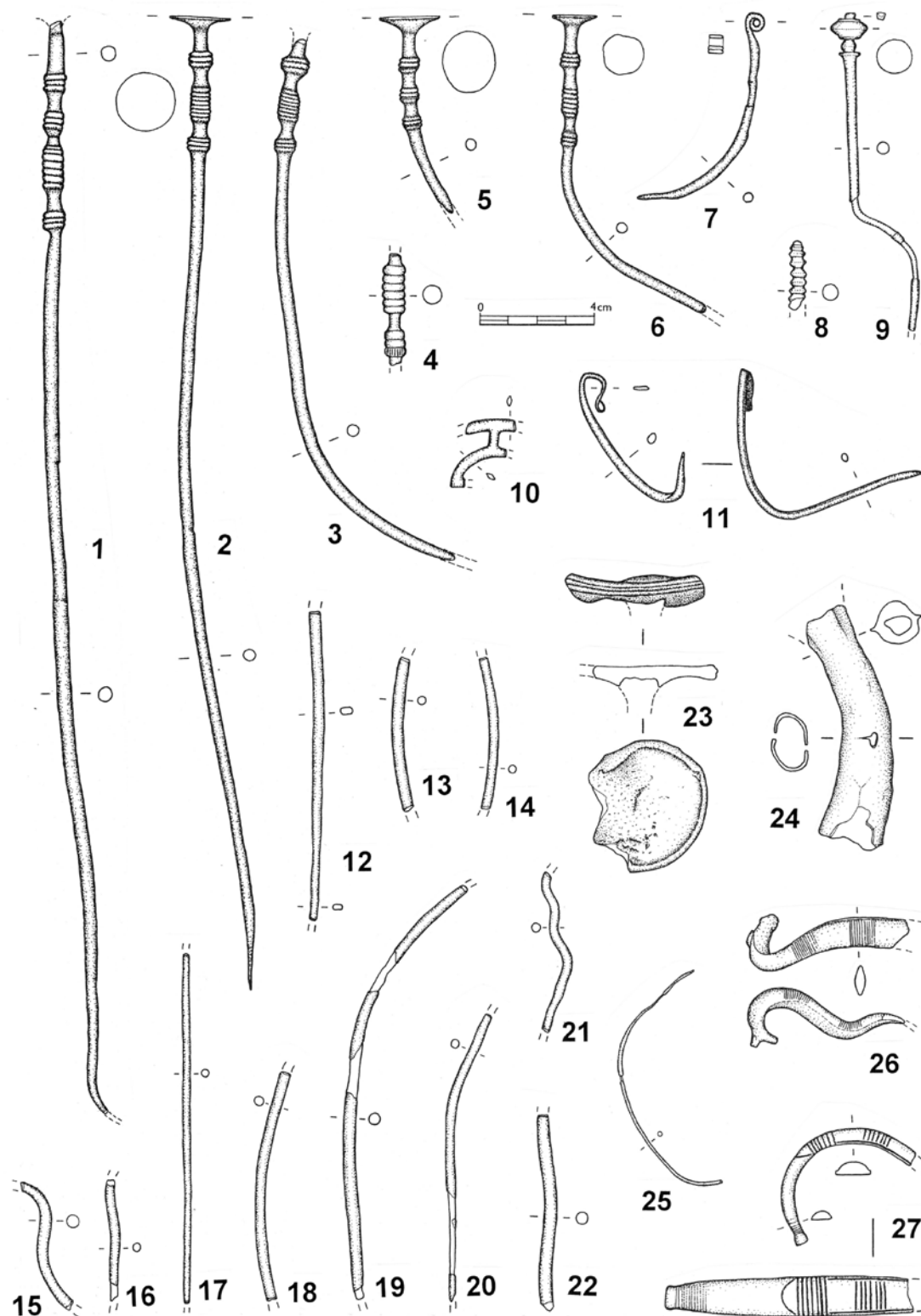

Tab. 53. Drhovice I. Bez odlišení kontextů. 1–27 bronz. Kresba T. Kolegar.

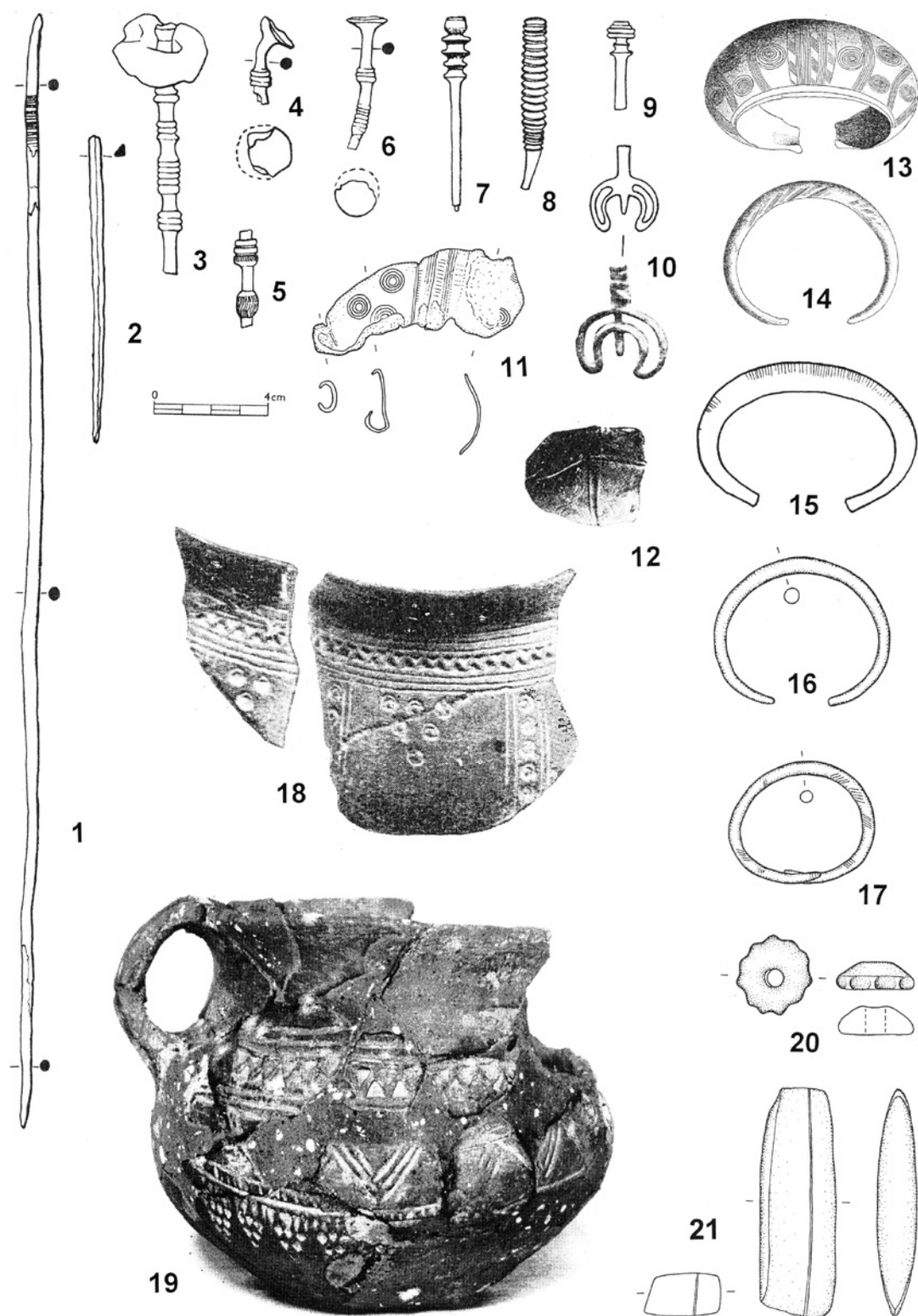

Tab. 54. Dřhovice I. Bez odlišení kontextů. 1–17 bronz, 18–19 keramika, 20 hliněný přeslen, 21 kamenná sekerka. 1–10, 15 podle P. Konopy (1981, tab. I–IV), 10, 12, 18–19 podle J. Böhma (1937, 155 – obr. 77:1, 157 – obr. 78), 13–14 podle M. Koláře (1898–1899), 11, 16–17, 20, 21 kresba T. Kolegar.

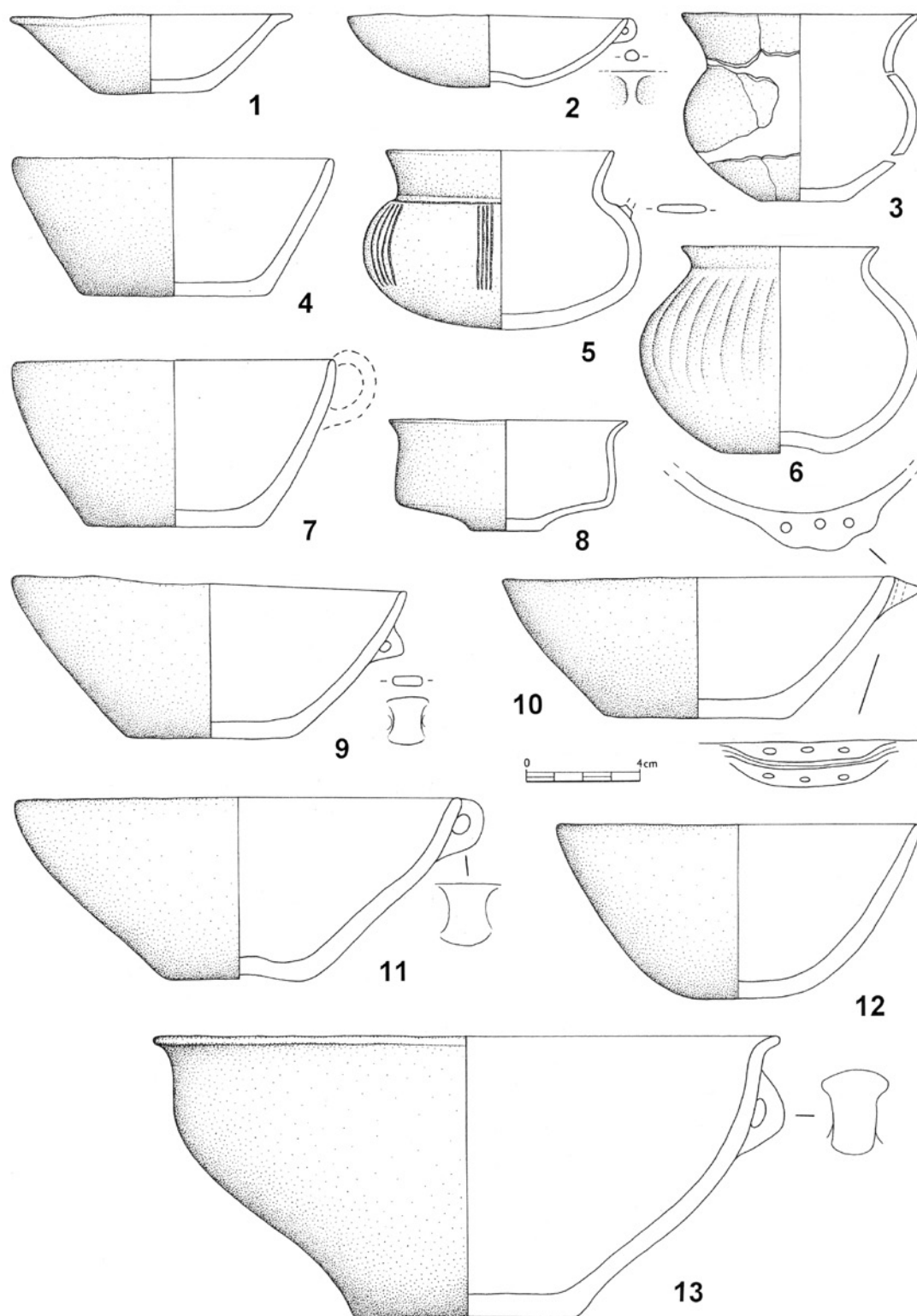

Tab. 55. Drhovice I. Bez odlišení kontextů. 1–13 keramika. Kresba O. Chvojka a T. Kolegar.



Tab. 56. Drhovice I. Bez odlišení kontextů. 1–12 keramika. Kresba O. Chvojka a T. Kolegar.

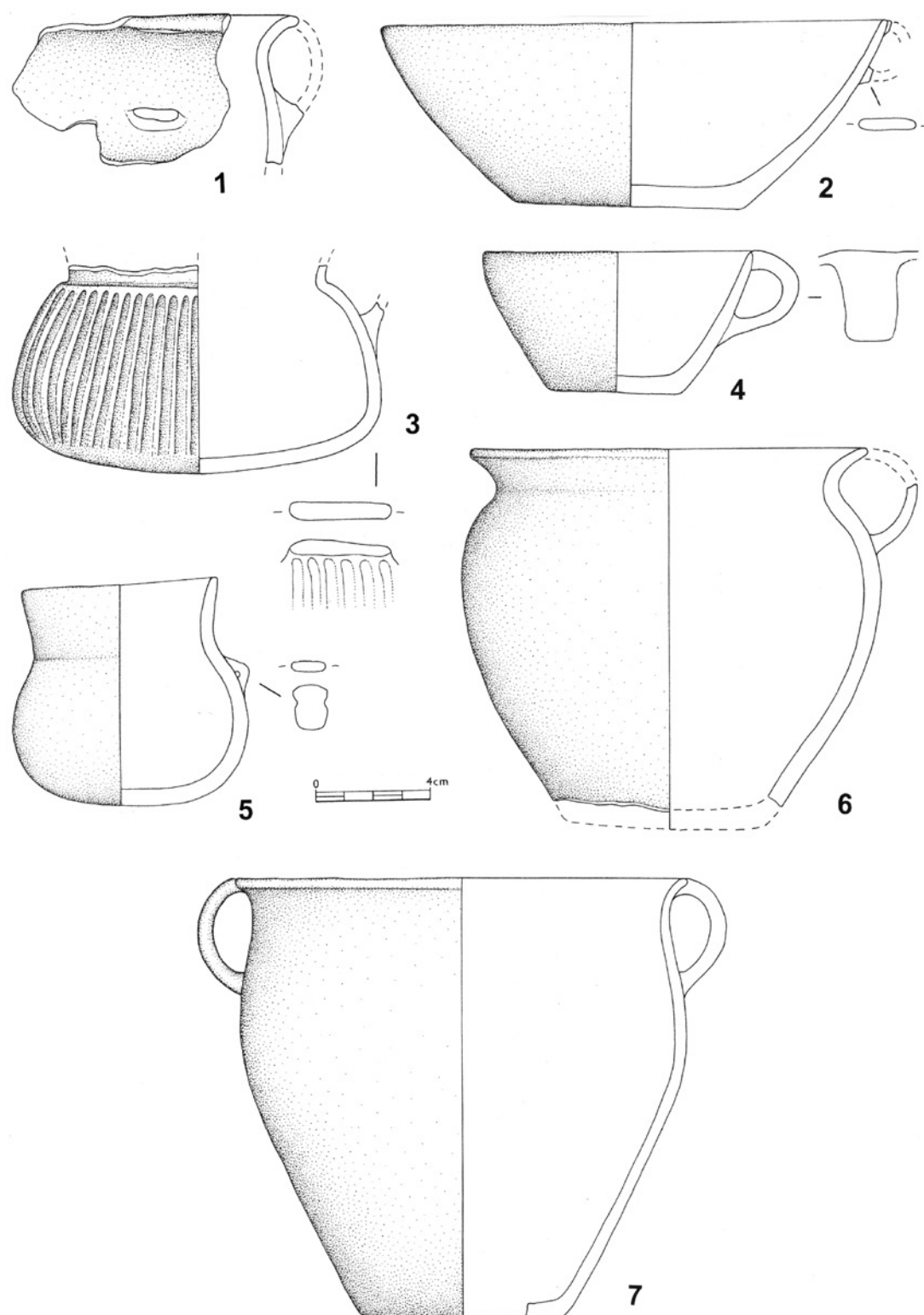

Tab. 57. Drhovice I. Bez odlišení kontextů. 1–7 keramika. Kresba O. Chvojka a T. Kolegar.

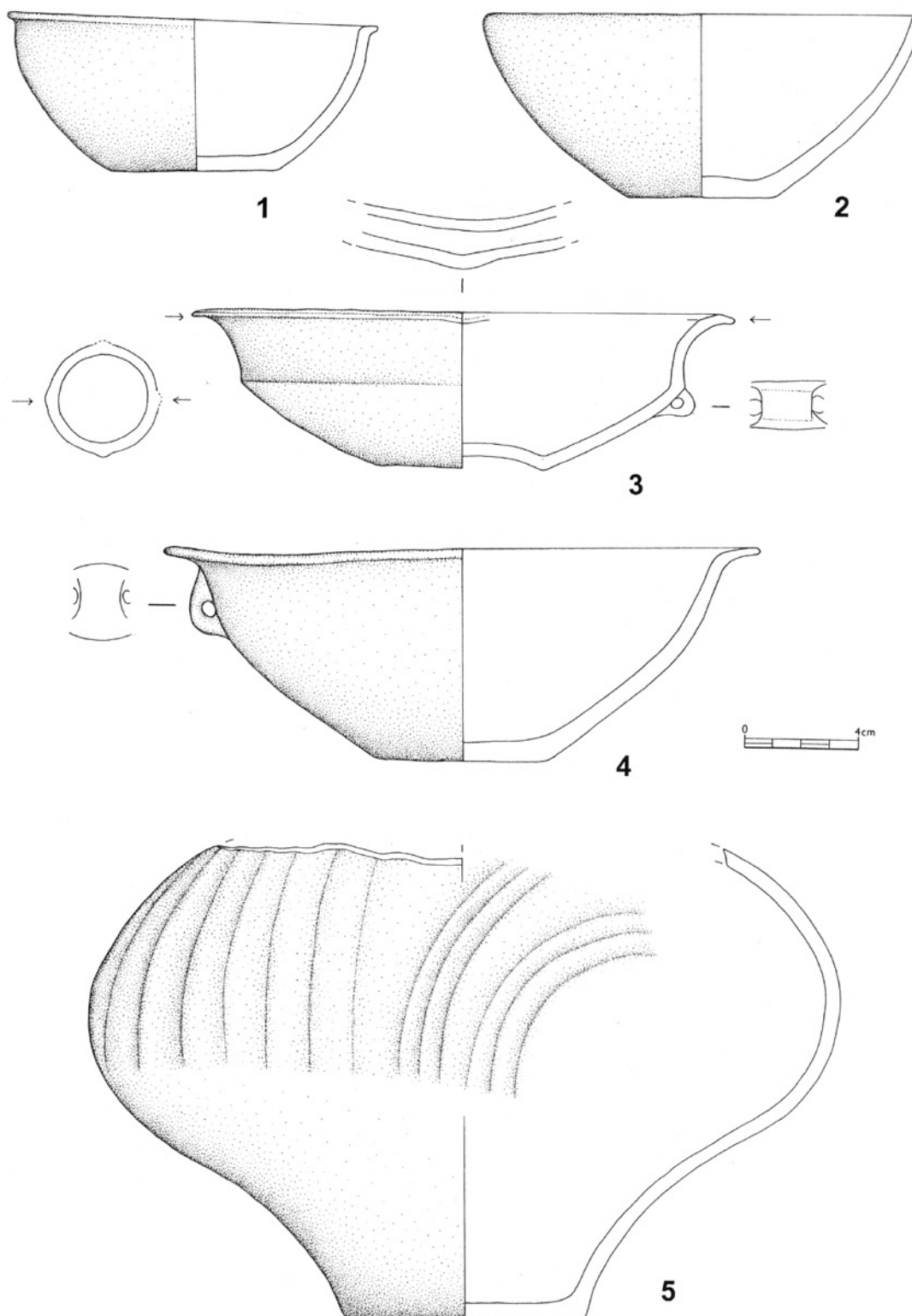

Tab. 58. Drhovice I. Bez odlišení kontextů. 1–5 keramika. Kresba O. Chvojka a T. Kolegar.

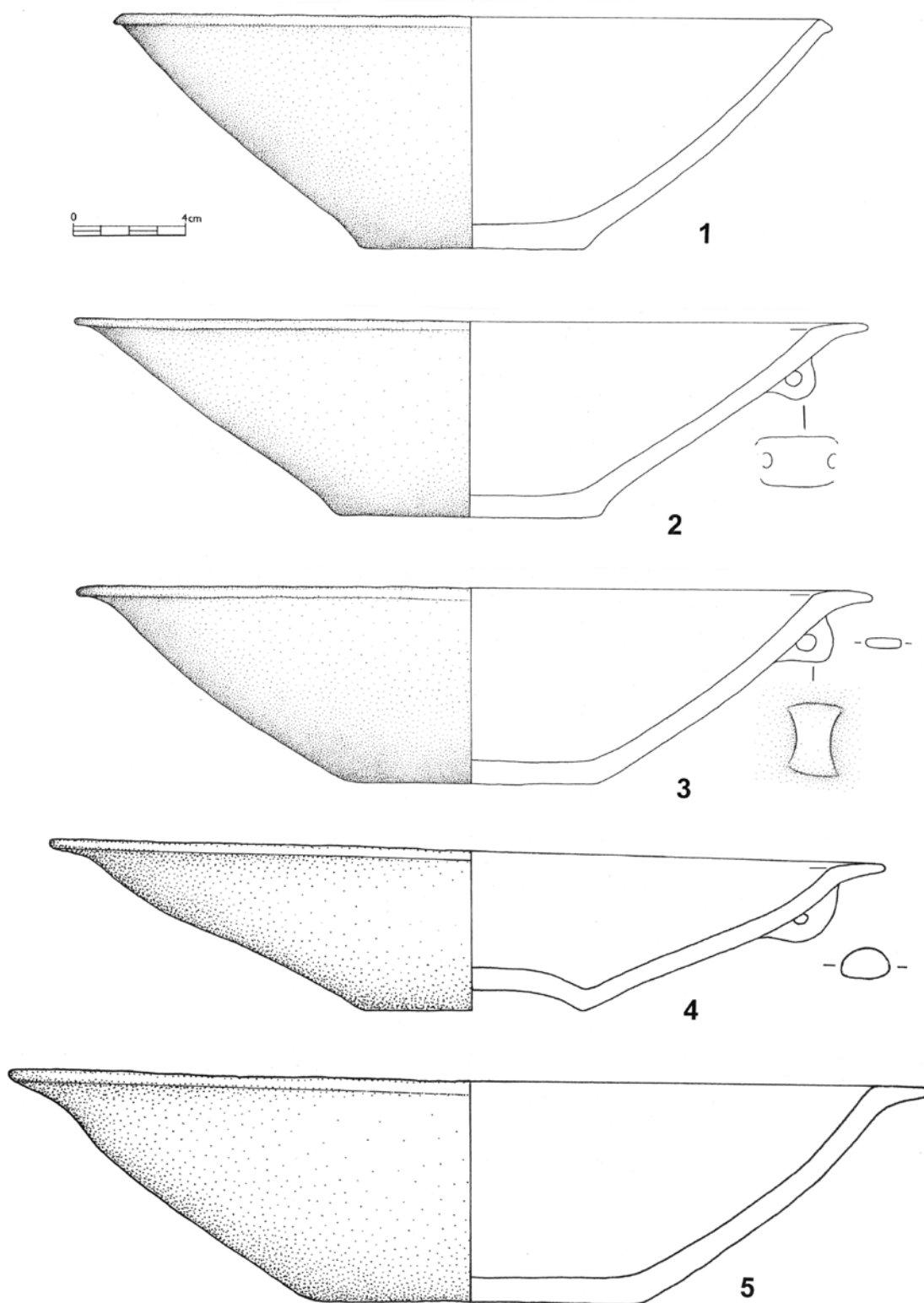

Tab. 59. Drhovice I. Bez odlišení kontextů. 1–5 keramika. Kresba O. Chvojka a T. Kolegar.

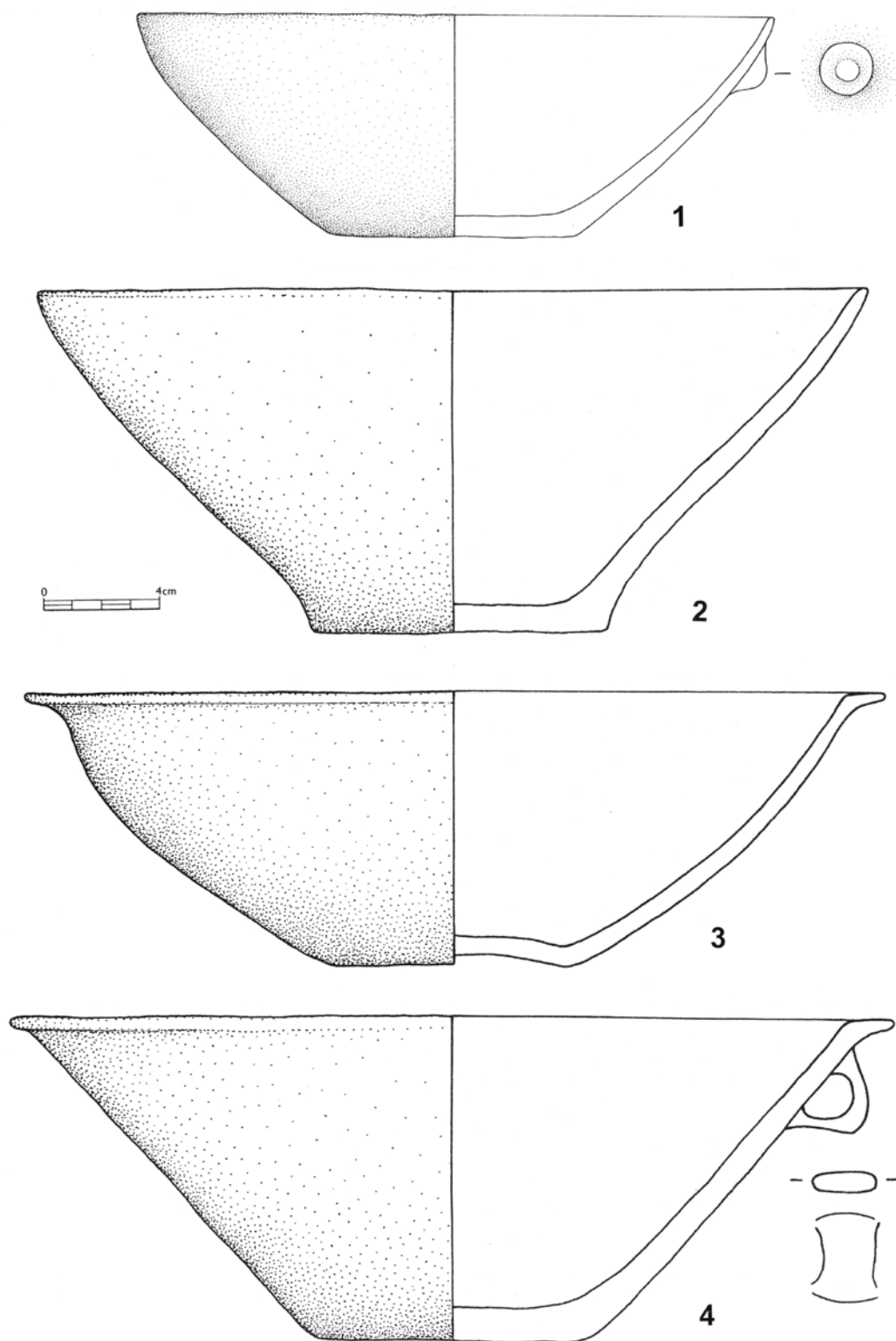

Tab. 60. Drhovice I. Bez odlišení kontextů. 1–4 keramika. Kresba O. Chvojka a T. Kolegar.

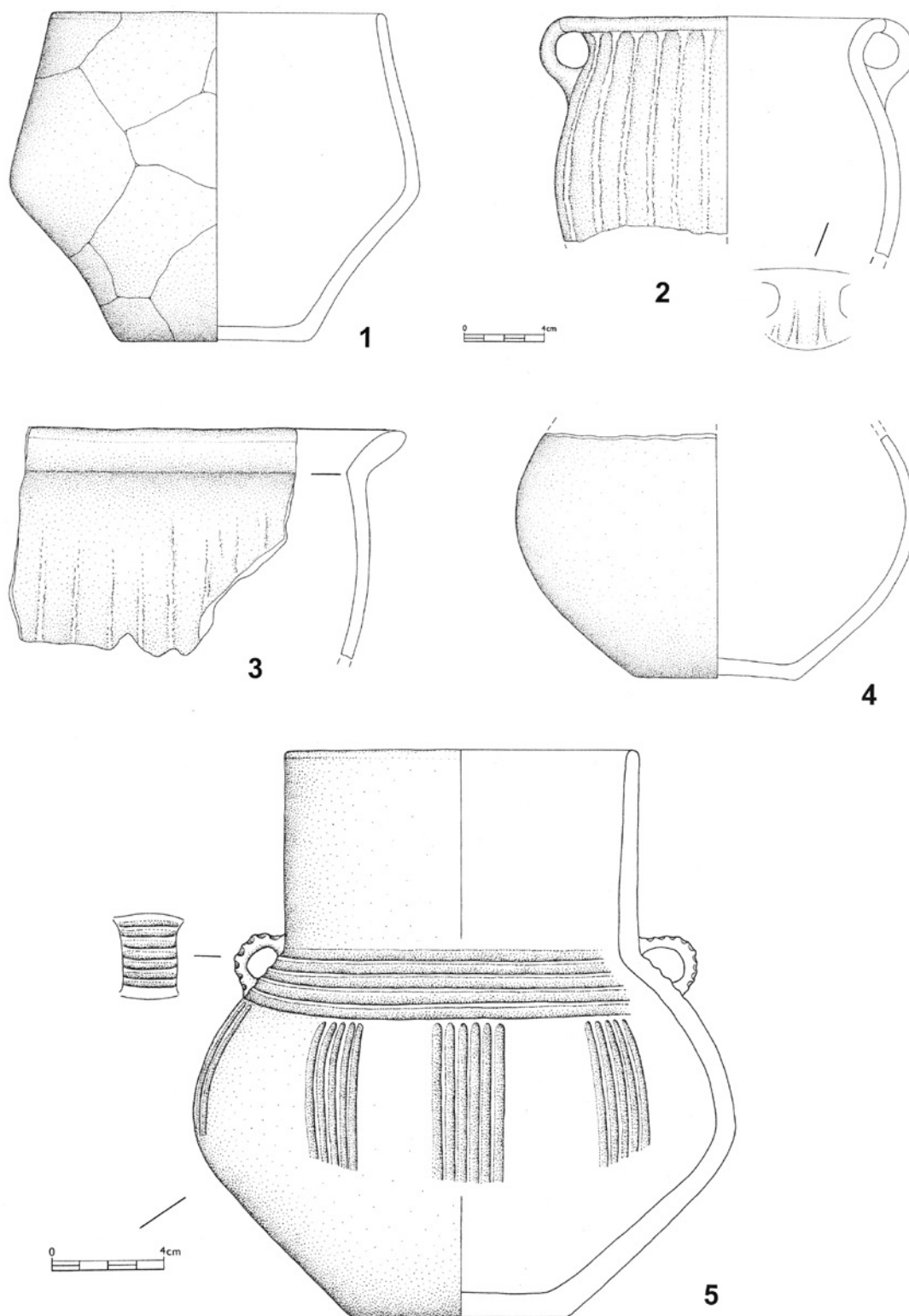

Tab. 61. Drhovice I. Bez odlišení kontextů. 1–5 keramika. Kresba O. Chvojka a T. Kolegar.

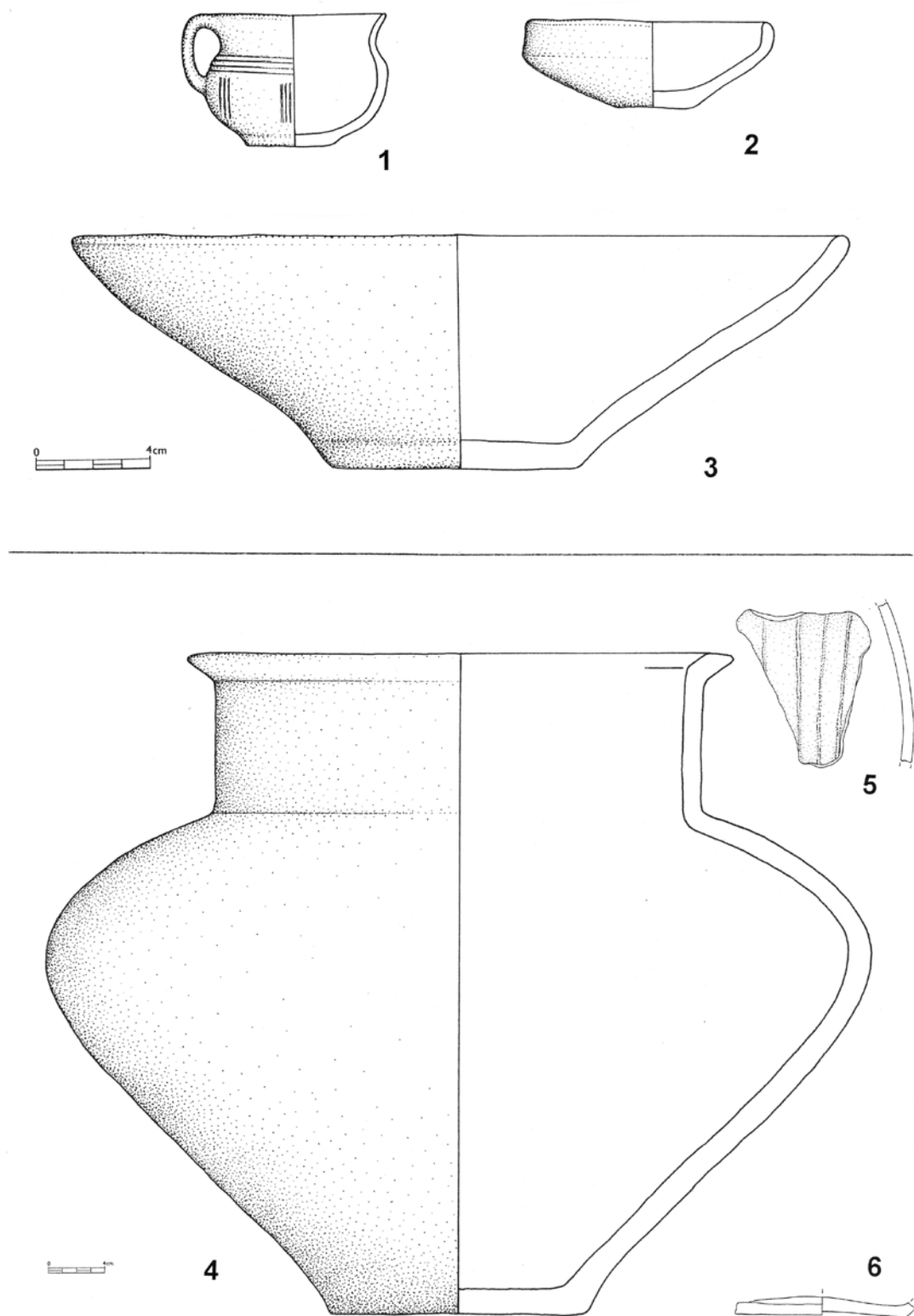

Tab. 62. 1–3: Drhovice I. Bez odlišení kontextů. 4–6: Hvoždany I. 1–6 keramika. 1–3 podle P. Konopy (1981), 4–6 kresba O. Chvojka a T. Kolegar.

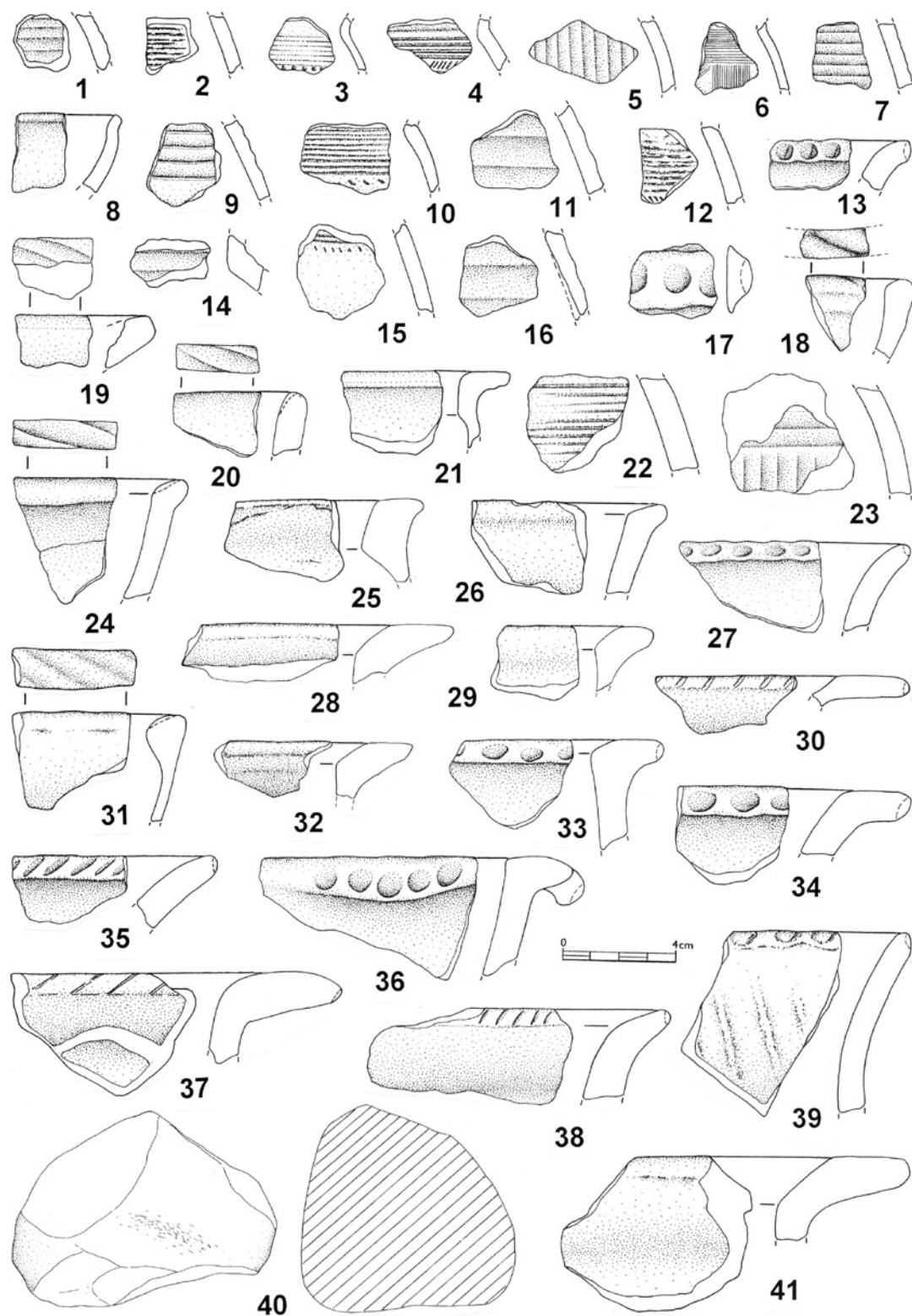

Tab. 63. Hvožd'any II. 1–39, 41 keramika, 40 kamenný otloukač. Kresba T. Kolegar.

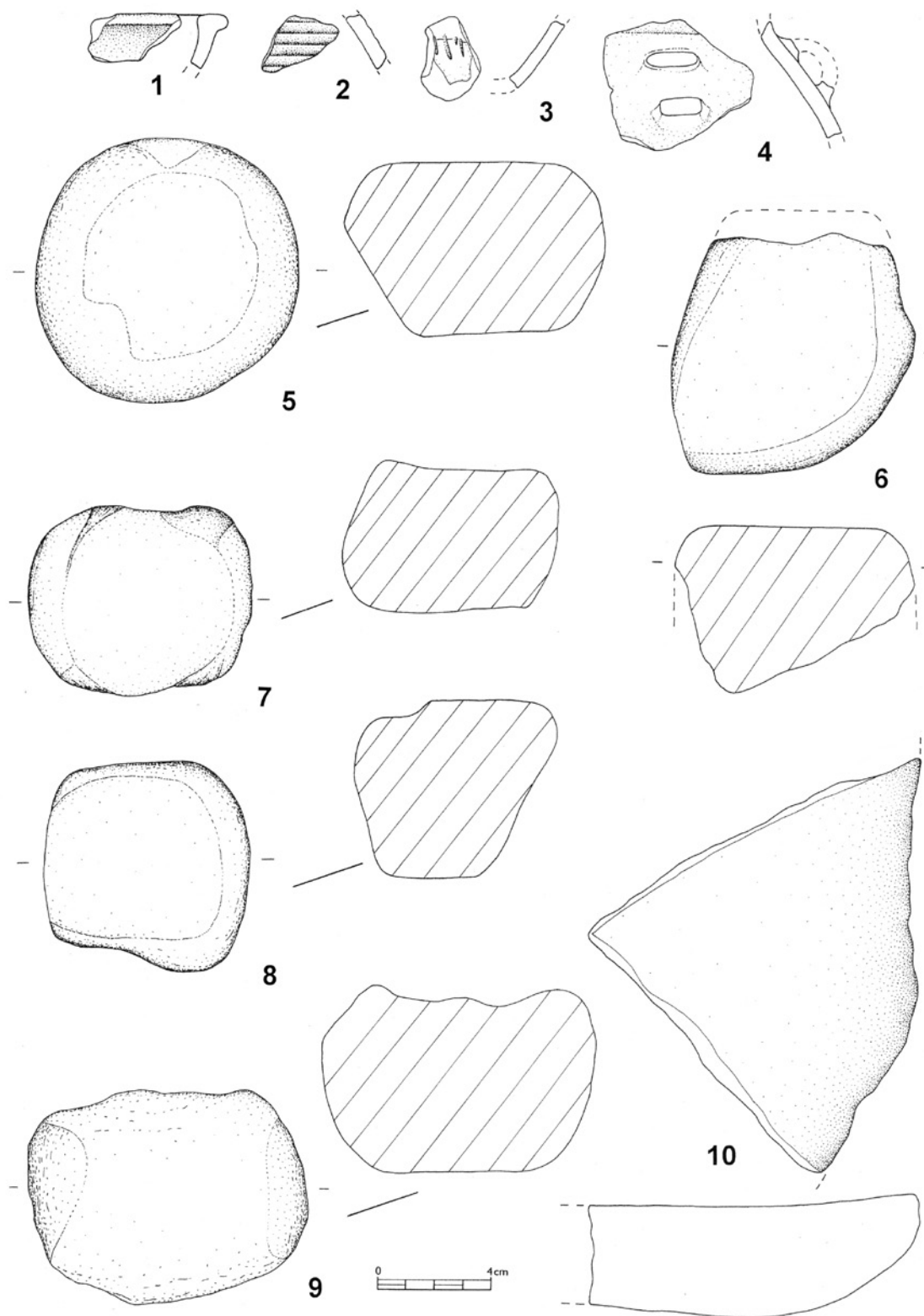

Tab. 64. Hvozďany V. 1-4 keramika, 5-9 kamenné otlukače, 10 zlomek kamenné podložky. Kresba T. Kolegar.

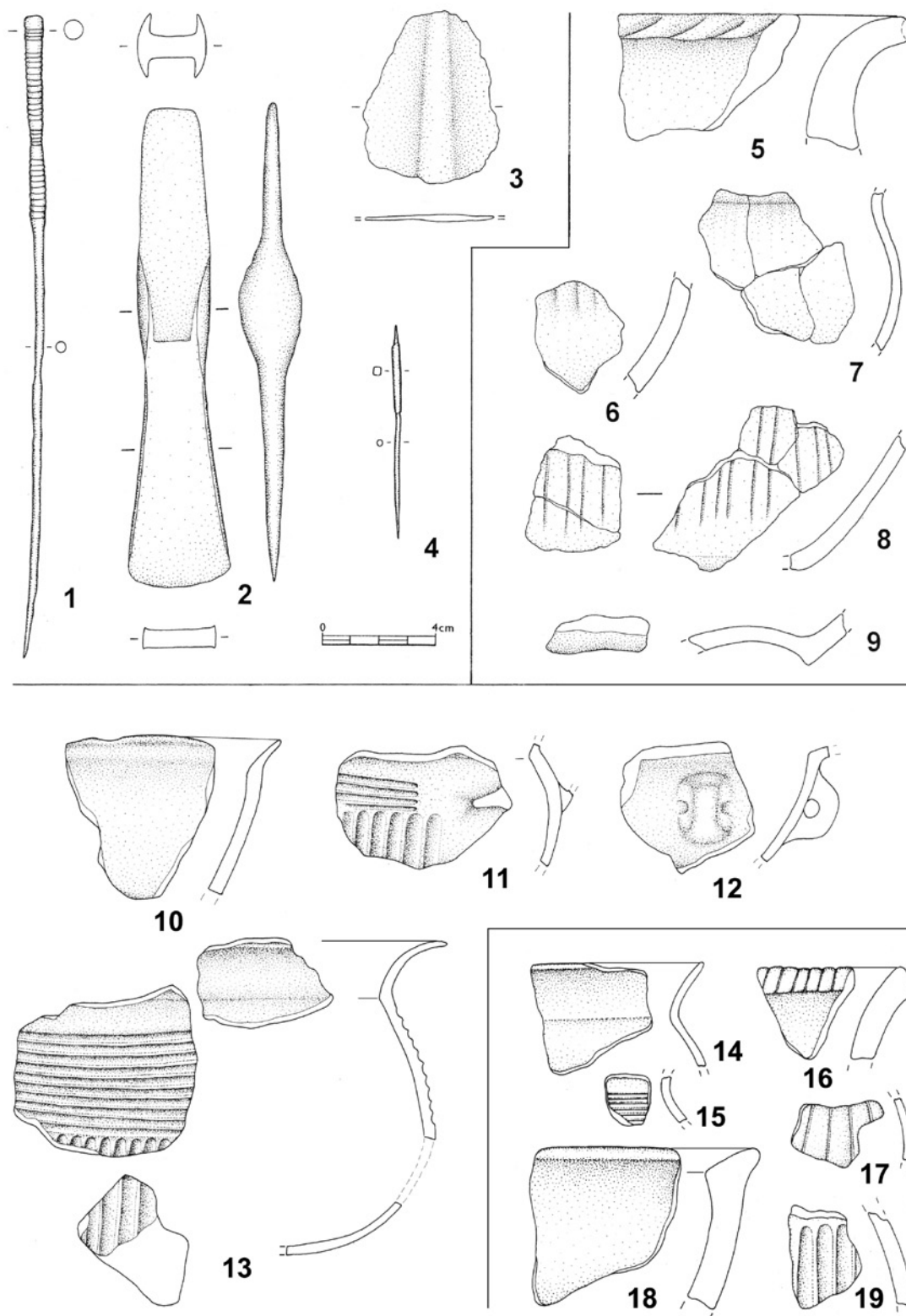

Tab. 65. 1-4: Koloměřice I. 5-9: Karlov-Nepomuk I. 10-13: Opařany I. 14-19: Bechyně III. 1-4 bronz, 5-19 keramika. Kresba O. Chvojka, L. Bílý a T. Kolegar.

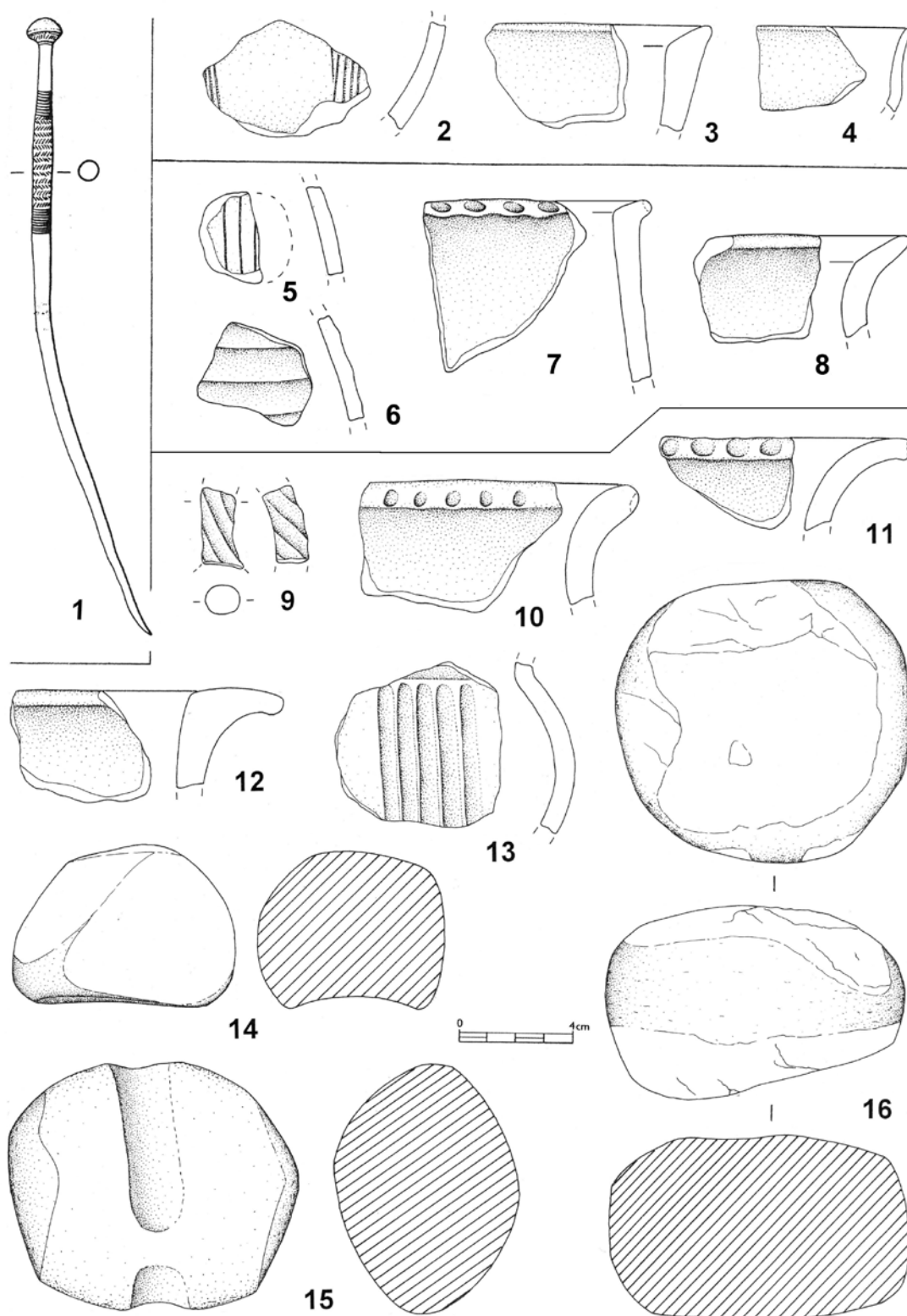

Tab. 66. 1: Milevsko I. 2-4: Radětice III. 5-8: Rataje III. 9-16: Radětice II. 1 bronz, 2-13 keramika, 14, 16 kamenné otloukače, 15 kamenná palice. 1 podle Beneš – Břicháček BZO 1975, obr. 2:1; 2-16 kresba O. Chvojka a T. Kolegar.

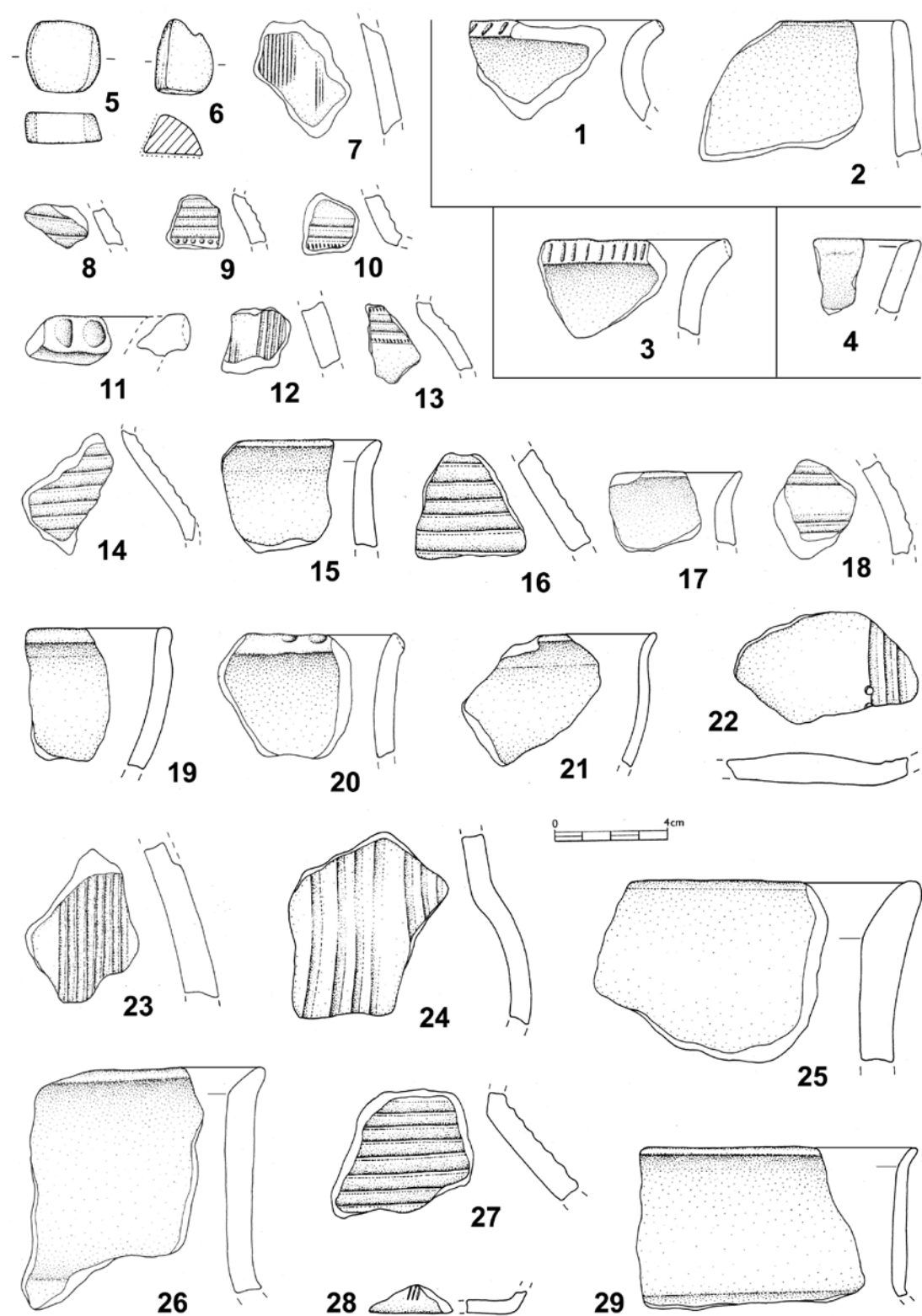

Tab. 67. 1–2: Raděčice VI. 3: Zběšice I. 4: Sepekov IV. 5–29: Raděčice I. 1–4, 7–29 keramika, 5 kámen, 6 tuha. Kresba O. Chvojka a T. Kolegar.

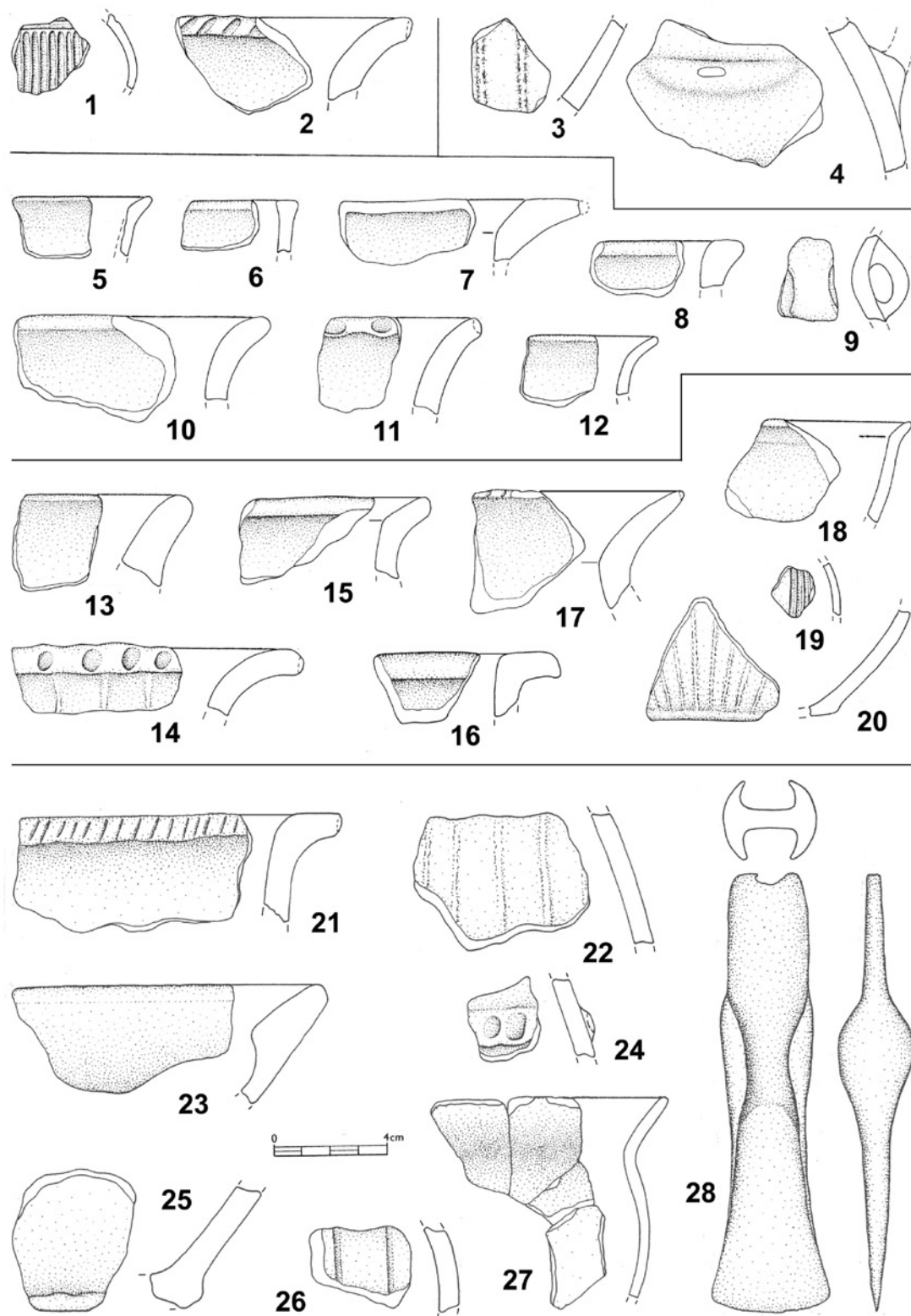

Tab. 68. 1–2: Raděnice V. 3–4: Raděnice IV. 5–12: Senožaty I. 13–20: Rataje II. 21–28: Sepekov II. 1–27 keramika, 28 bronz. 1–20 kresba O. Chvojka a T. Kolegar; 21–28 podle Fröhlich – Chvojka 2003, obr. 3.

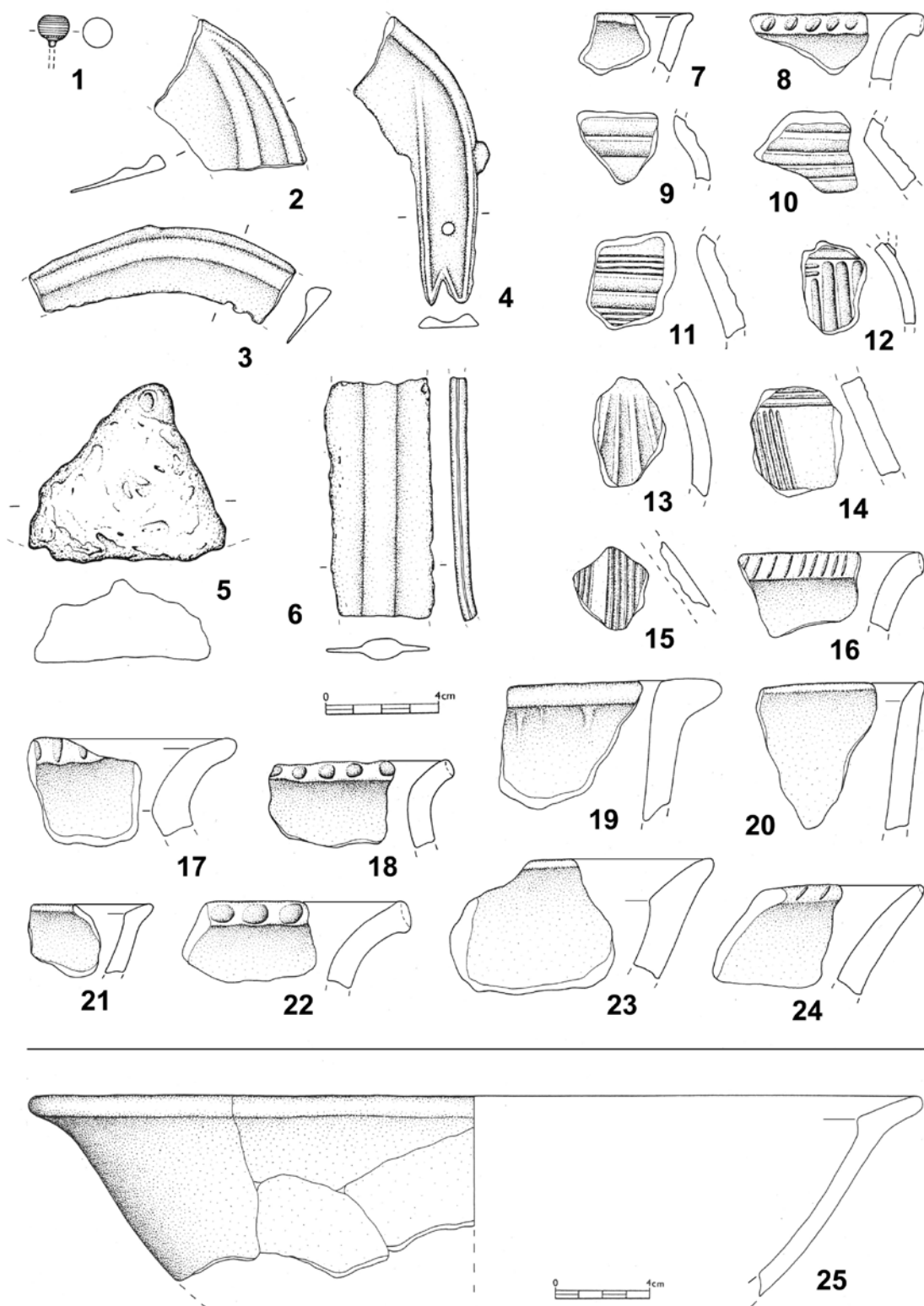

Tab. 69. 1–24: Rataje IV. 25: Rataje V. 1–6 bronz, 7–25 keramika. Kresba T. Kolegar.

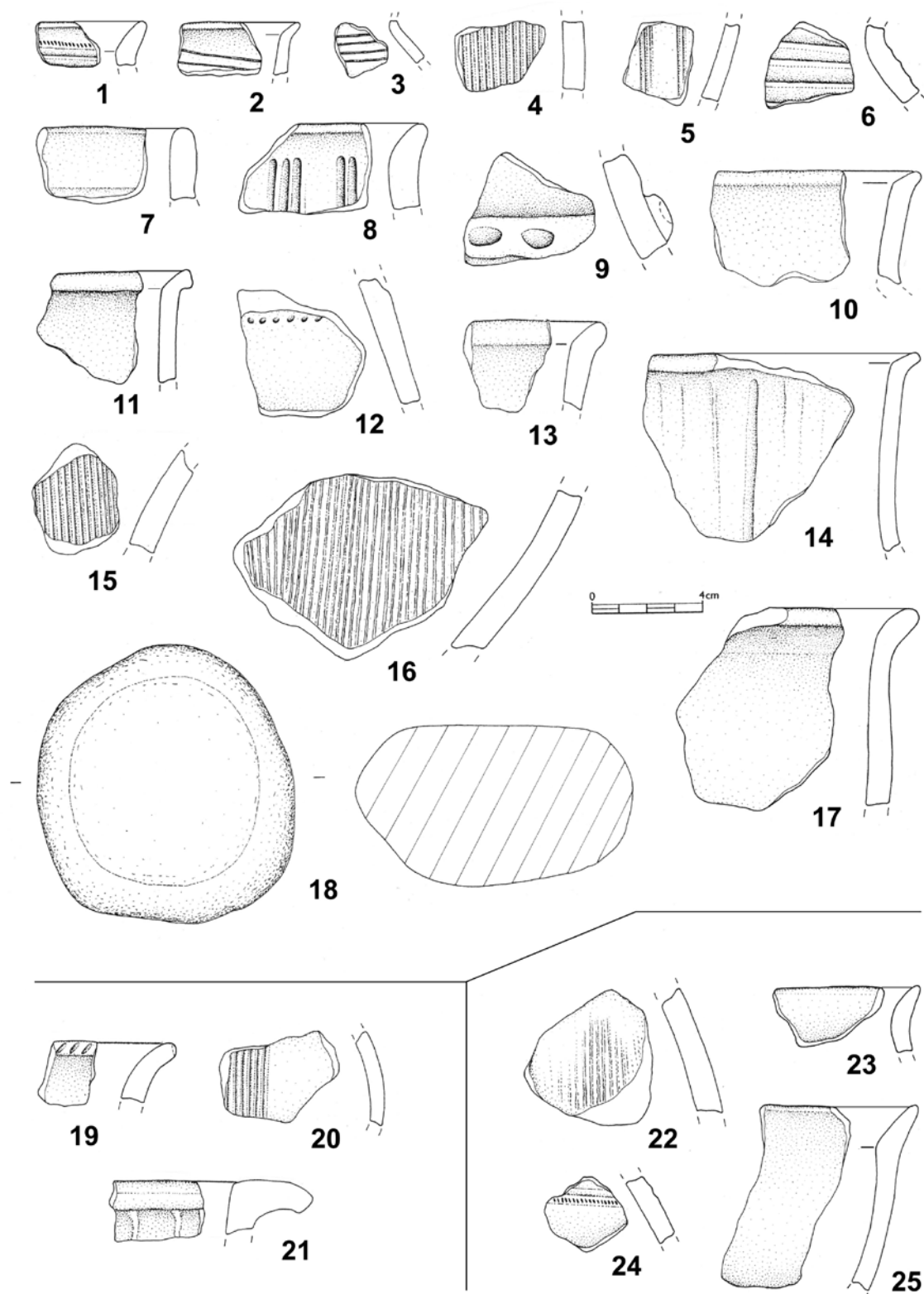

Tab. 70. 1–18: Senožaty II. 19–21: Řepeč II. 22–25: Stádlec I. 1–17, 19–25 keramika, 18 kamenný otloukač. Kresba O. Chvojka a T. Kolegar.

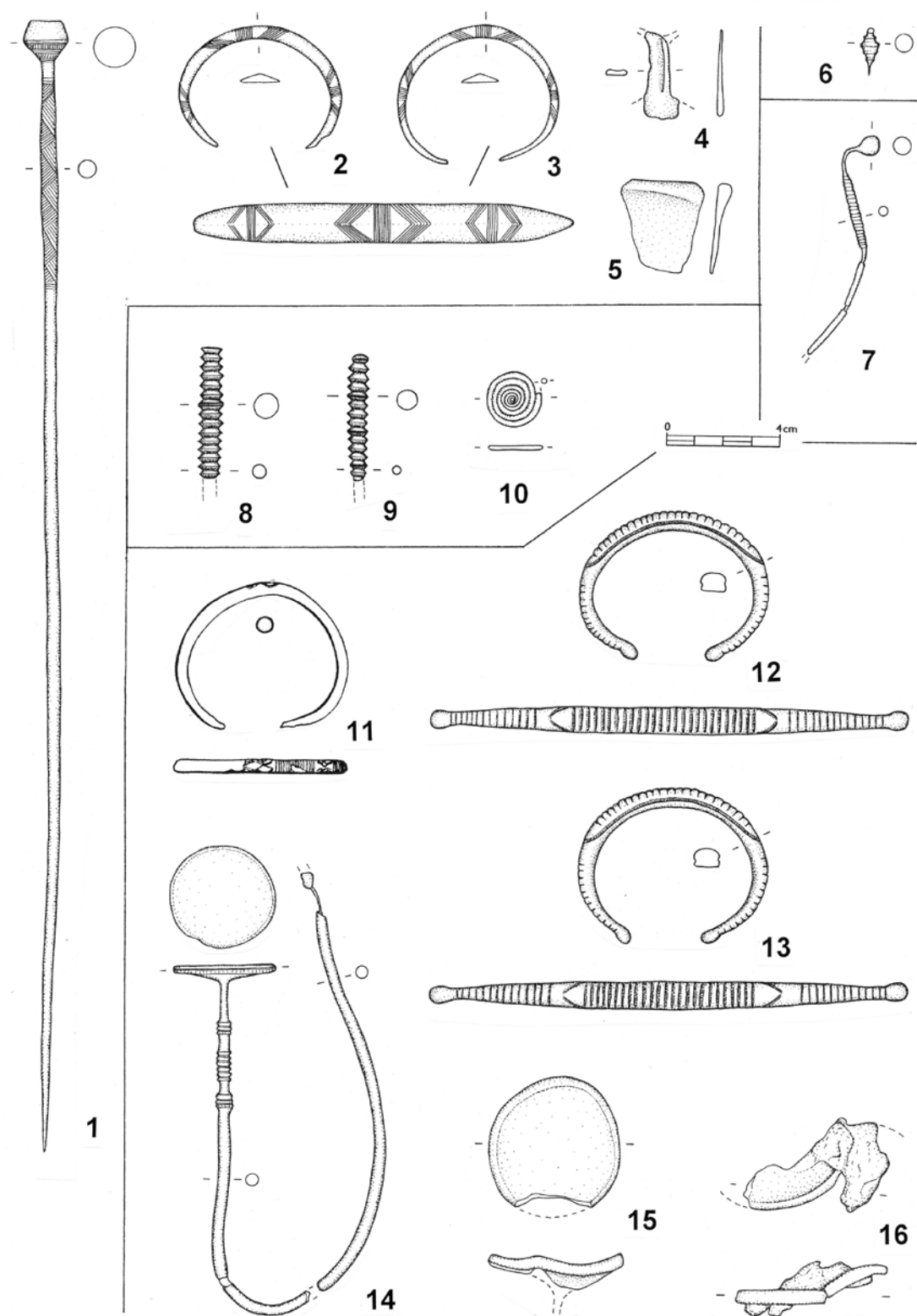

Tab. 71. Řepeč I. 1–5: mohyla 33/1897. 6: mohyla 42/1897. 7: mohyla 26/1897. 8–10: mohyla 1 nebo 2/1873. 11–16: mohyla Alfa/1923. 1–16 bronz. 11 podle P. Konopy (1981, tab. VI:5), ostatní kresba O. Chvojka a T. Kolegar.

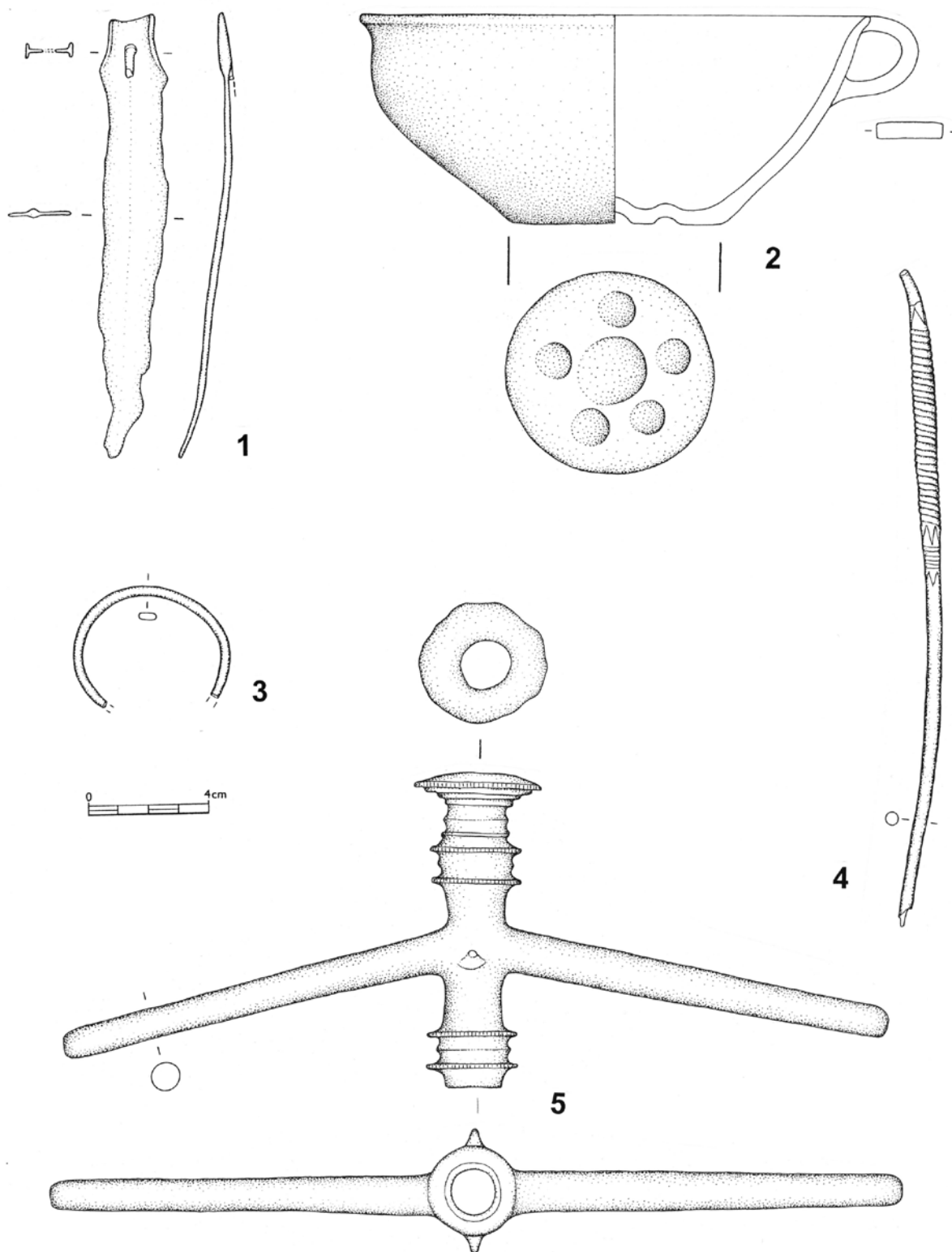

Tab. 72. Řepeč I. Mohyla 12/1897. 1, 3–5 bronz, 2 keramika. Kresba O. Chvojka a T. Kolegar.

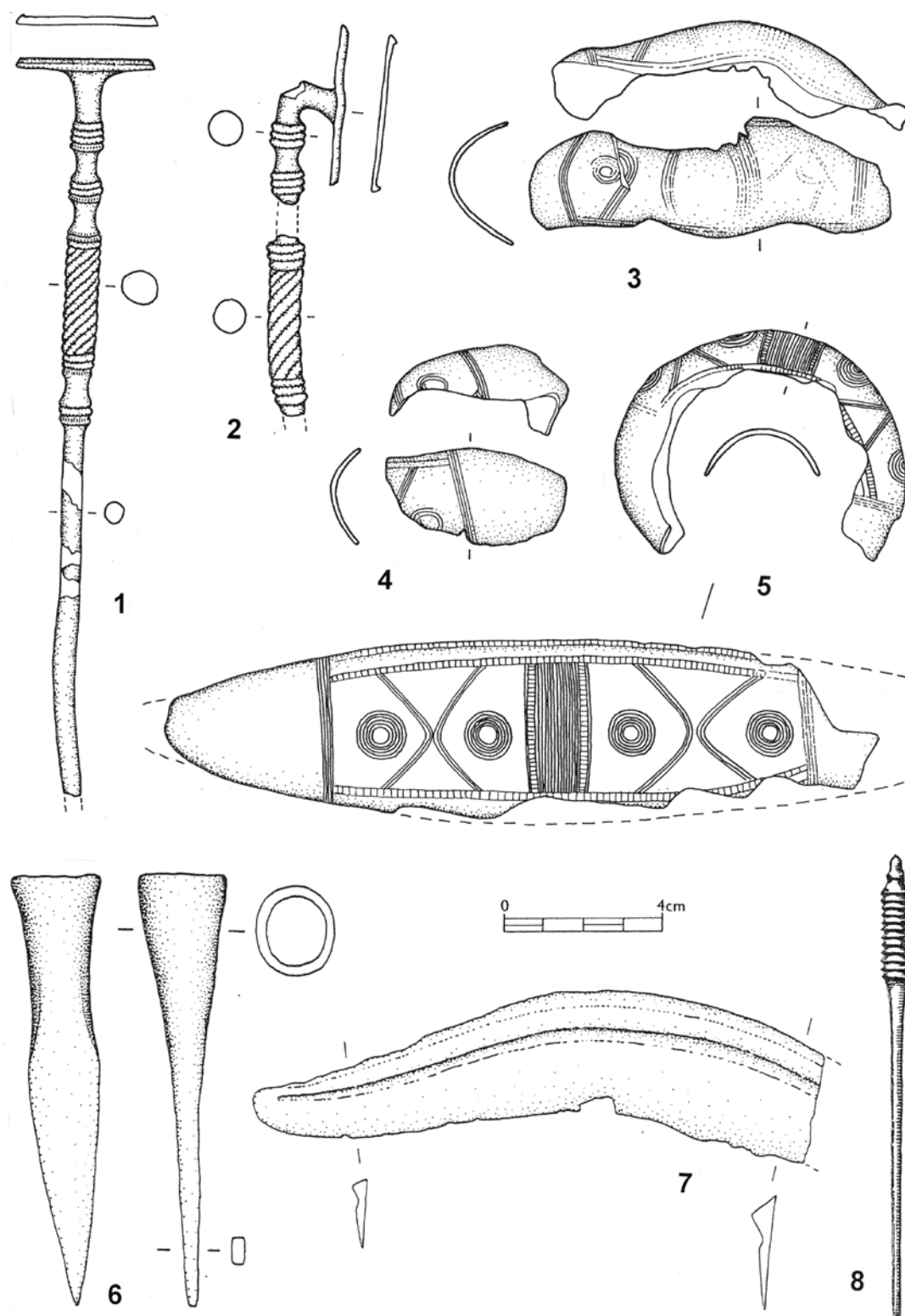

Tab. 73. 1–5, 7–8: Sepekov I. 1–5: mohyla 3/1898, 7: blíže neurčená mohyla, 8: mohyla z roku 1878. 6: Sepekov V. 1–8 bronz. Podle Fröhlich – Chvojka 2003, obr. 5–6.

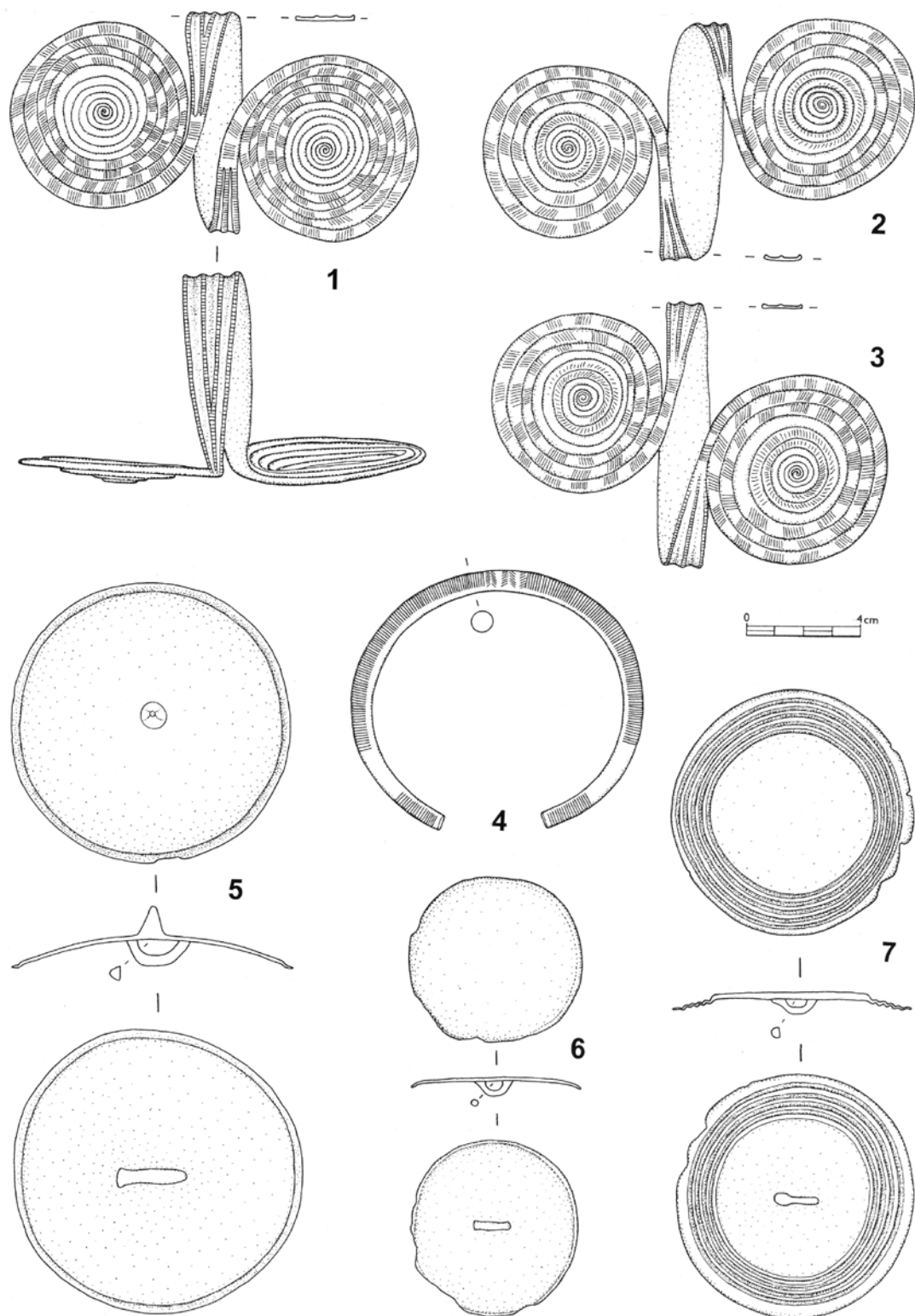

Tab. 74. Staré Sedlo I. 1–7 bronz. Kresba O. Chvojka a T. Kolegar.

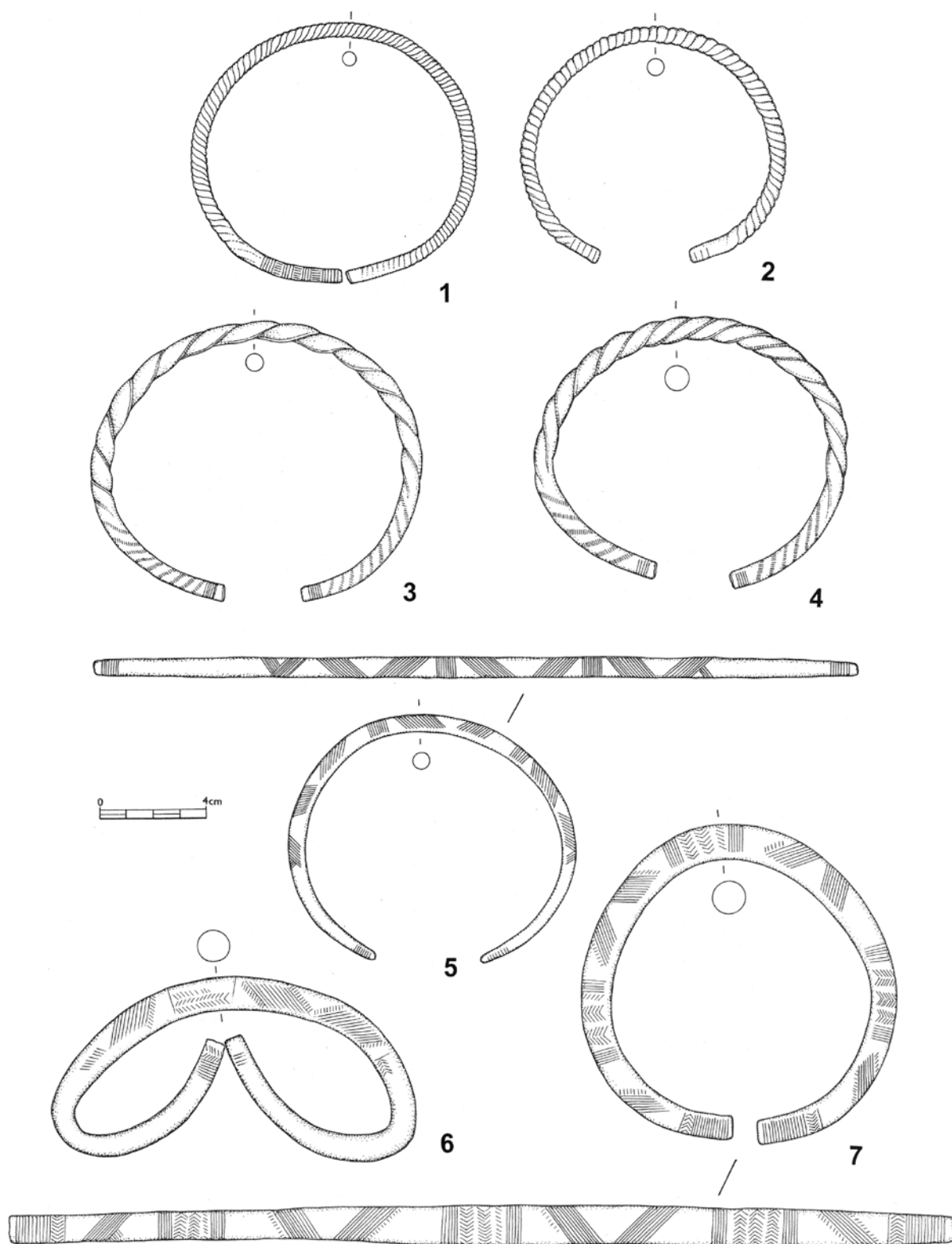

Tab. 75. Staré Sedlo I. 1–7 bronz. Kresba O. Chvojka a T. Kolegar.

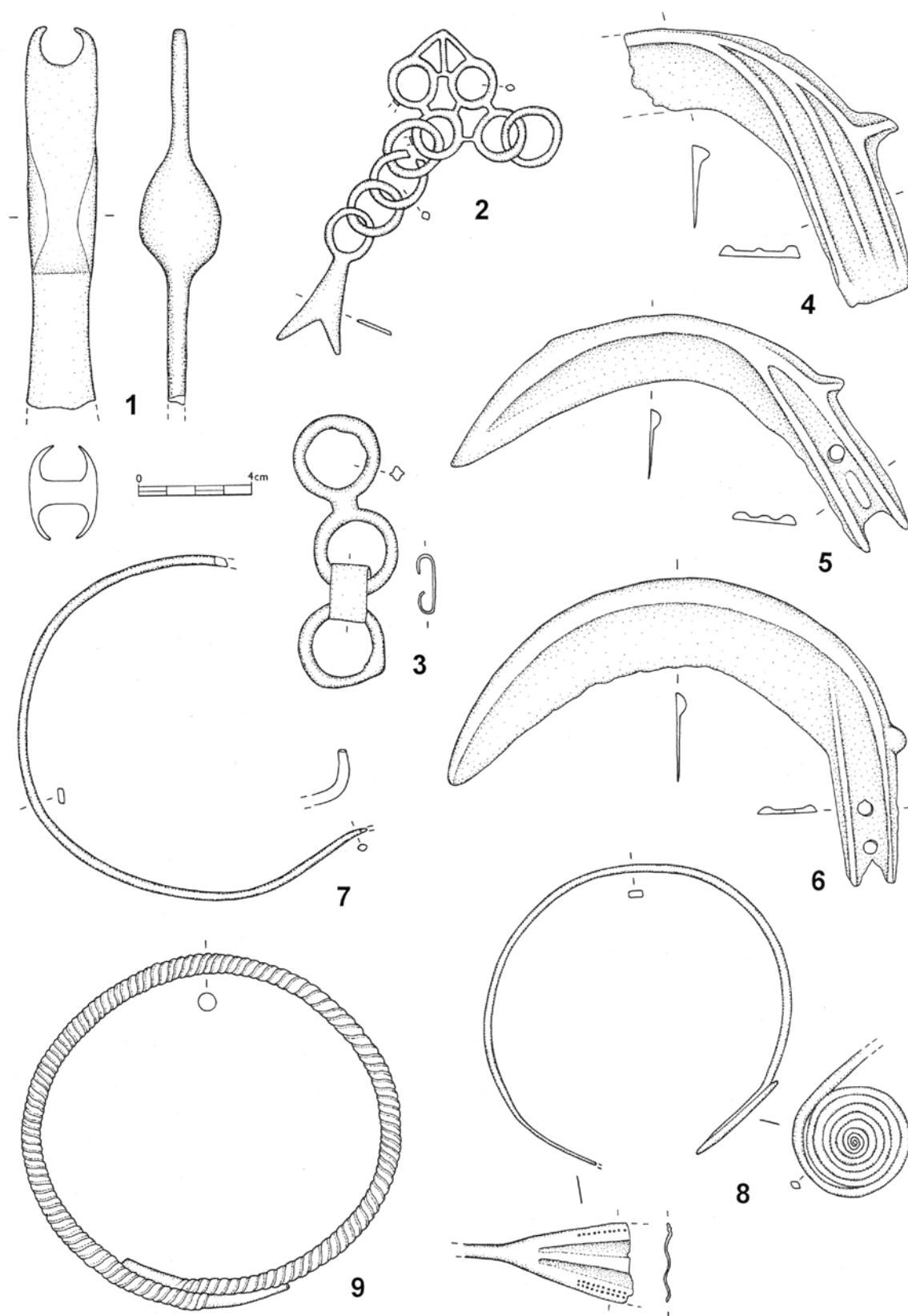

Tab. 76. Staré Sedlo I. 1–9 bronz. Kresba O. Chvojka a T. Kolegar.

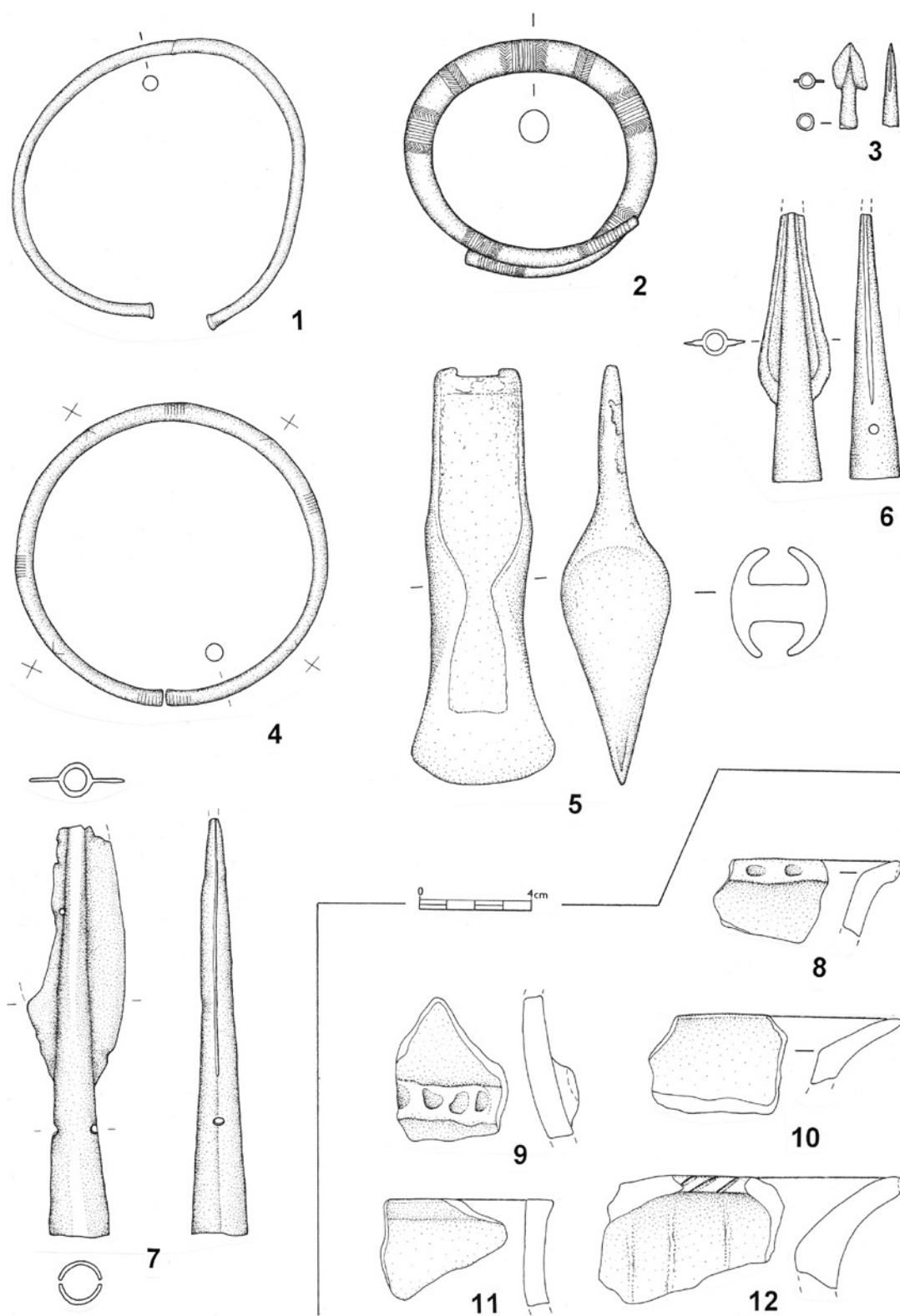

Tab. 77. 1–7: Albrechtice nad Vltavou II. 8–12: Březnice II. 1–7 bronz, 8–12 keramika. Kresba T. Kolegar.

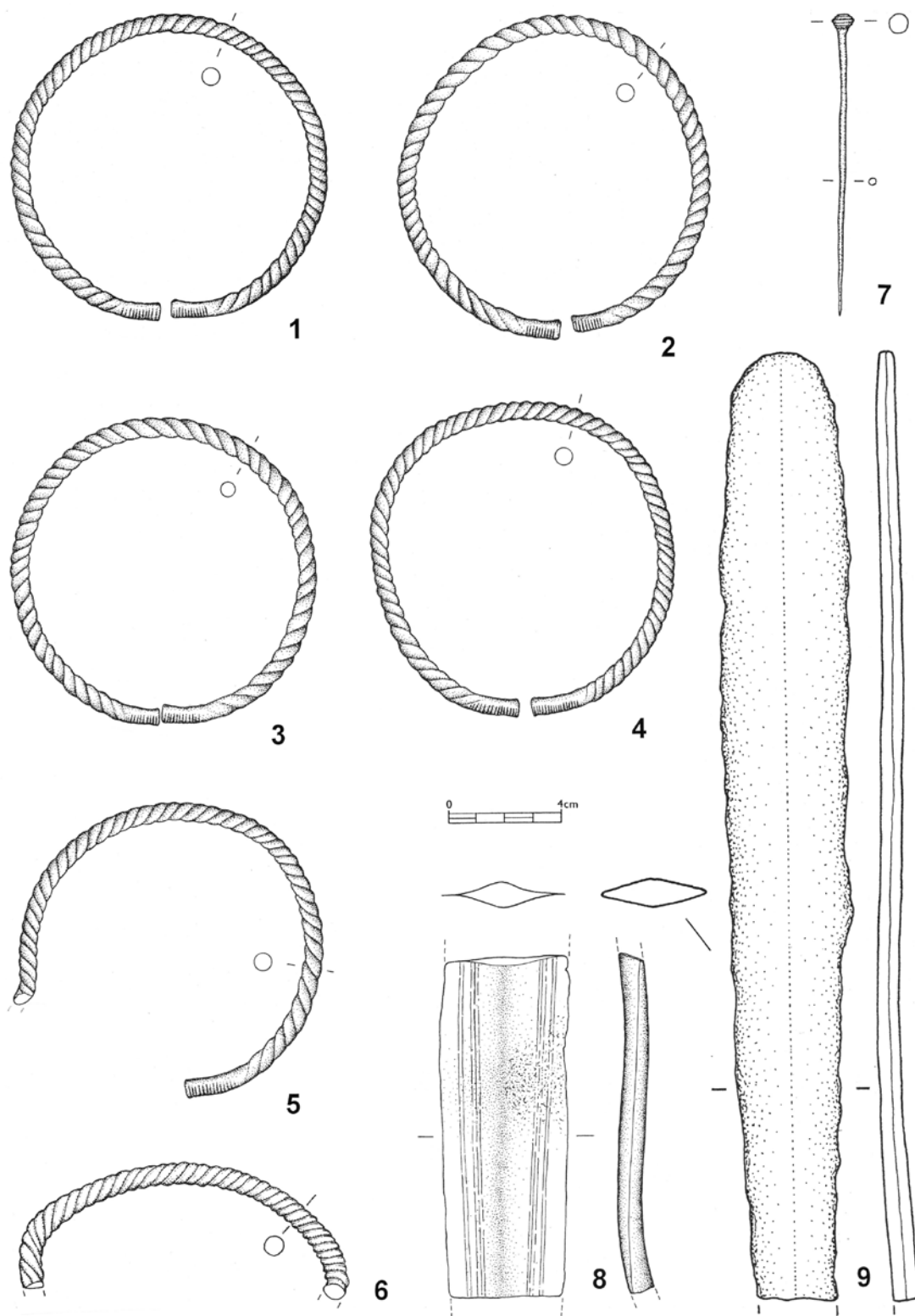

Tab. 78. Albrechtice nad Vltavou III. 1-9 bronz. 1-8 kresba T. Kolegar, 9 podle Chvojka – Parkman 2004, obr. 1:3.

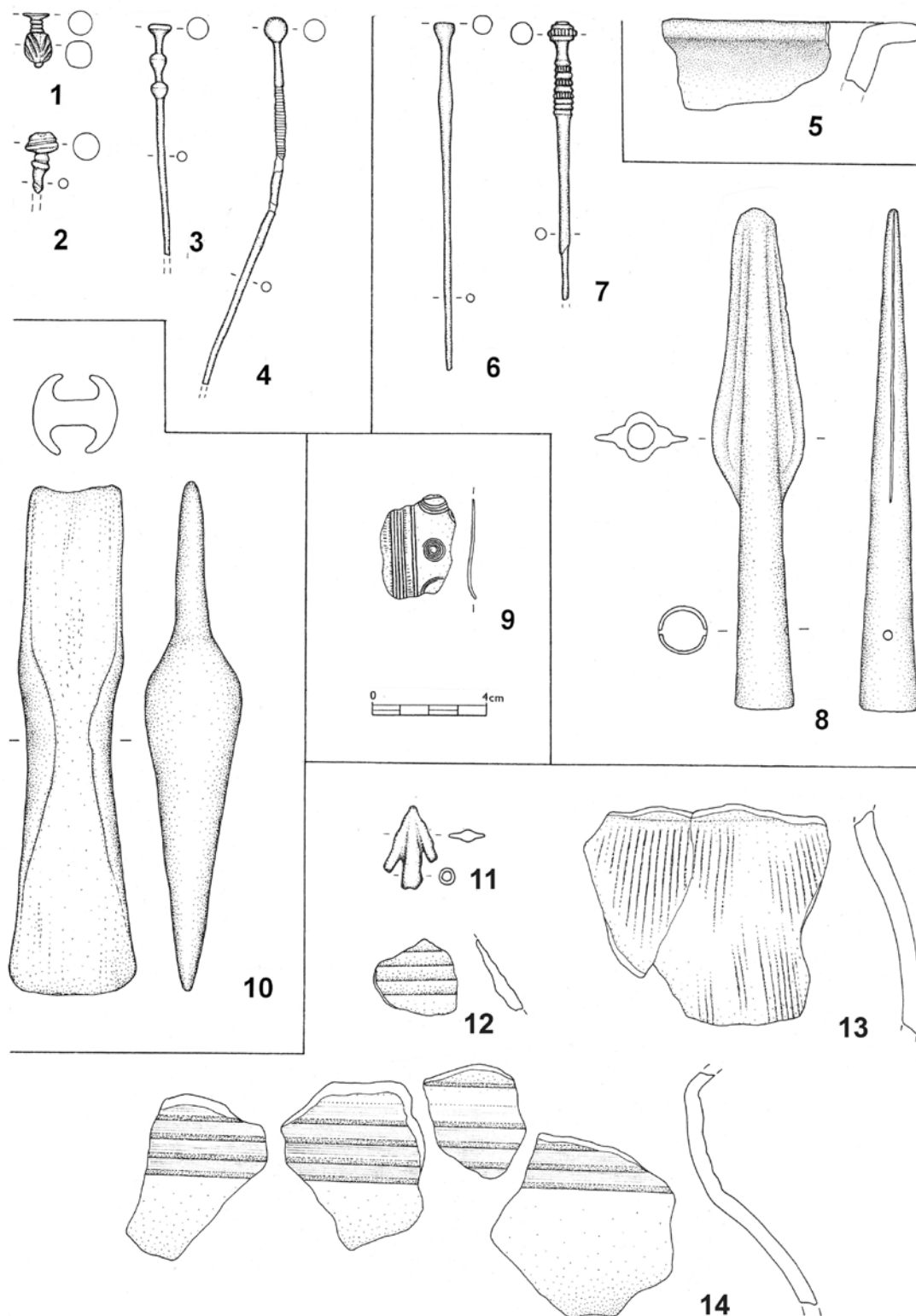

Tab. 79. 1–4: Dobešice I. 5: Dobšice I. 6–8: Doubrava I. 9: Hosty III. 10: Dříteň I. 11–14: Hluboká nad Vltavou I. 1–4, 6–11 bronz, 5, 12–14 keramika. Kresba O. Chvojka a T. Kolegar.

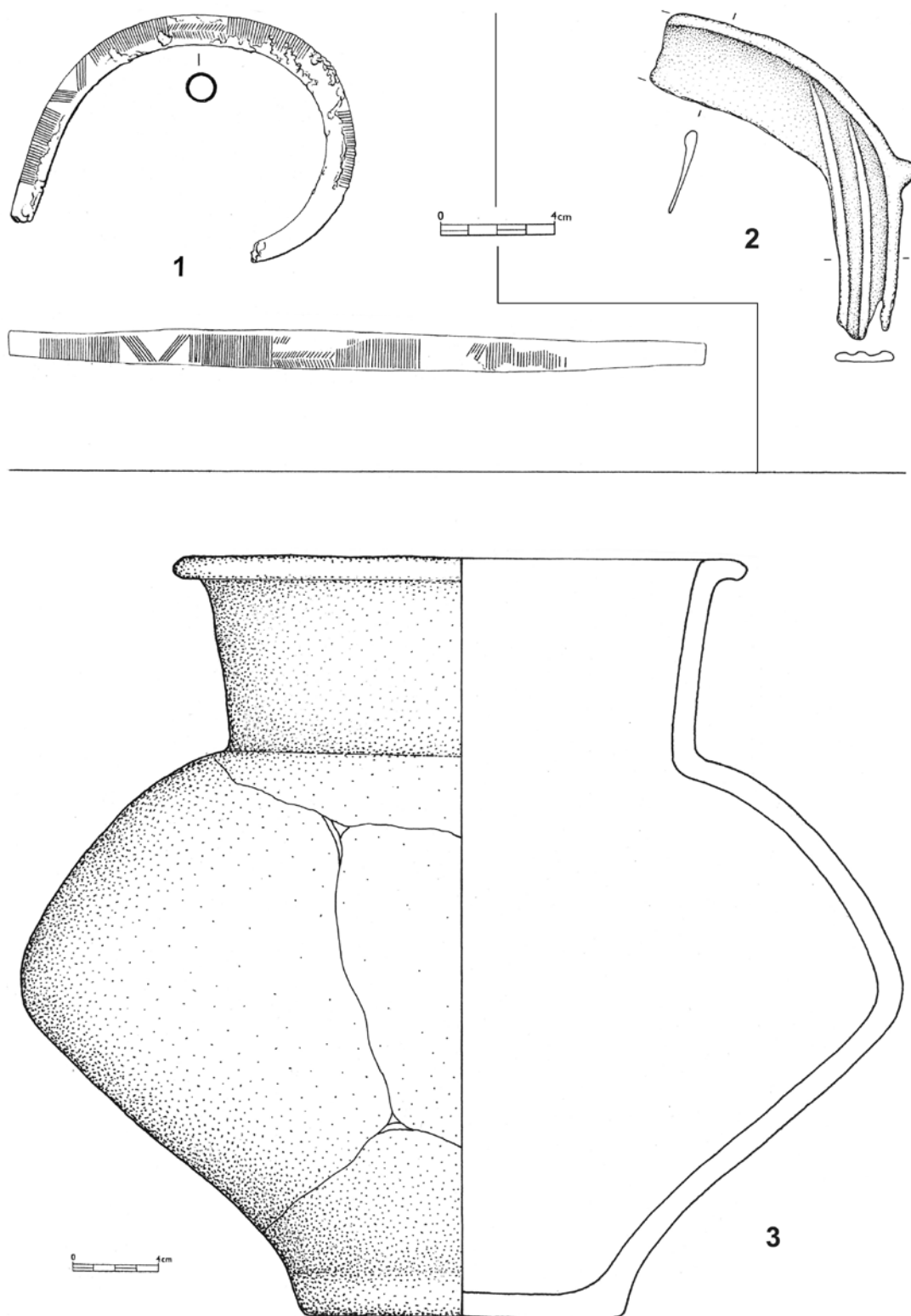

Tab. 80. 1: Hosty II. 2: Kostelec I. 3: Hluboká nad Vltavou II. 1–2 bronz, 3 keramika. 1 podle P. Břicháčka (1991), 2–3 kresba T. Kolegar.

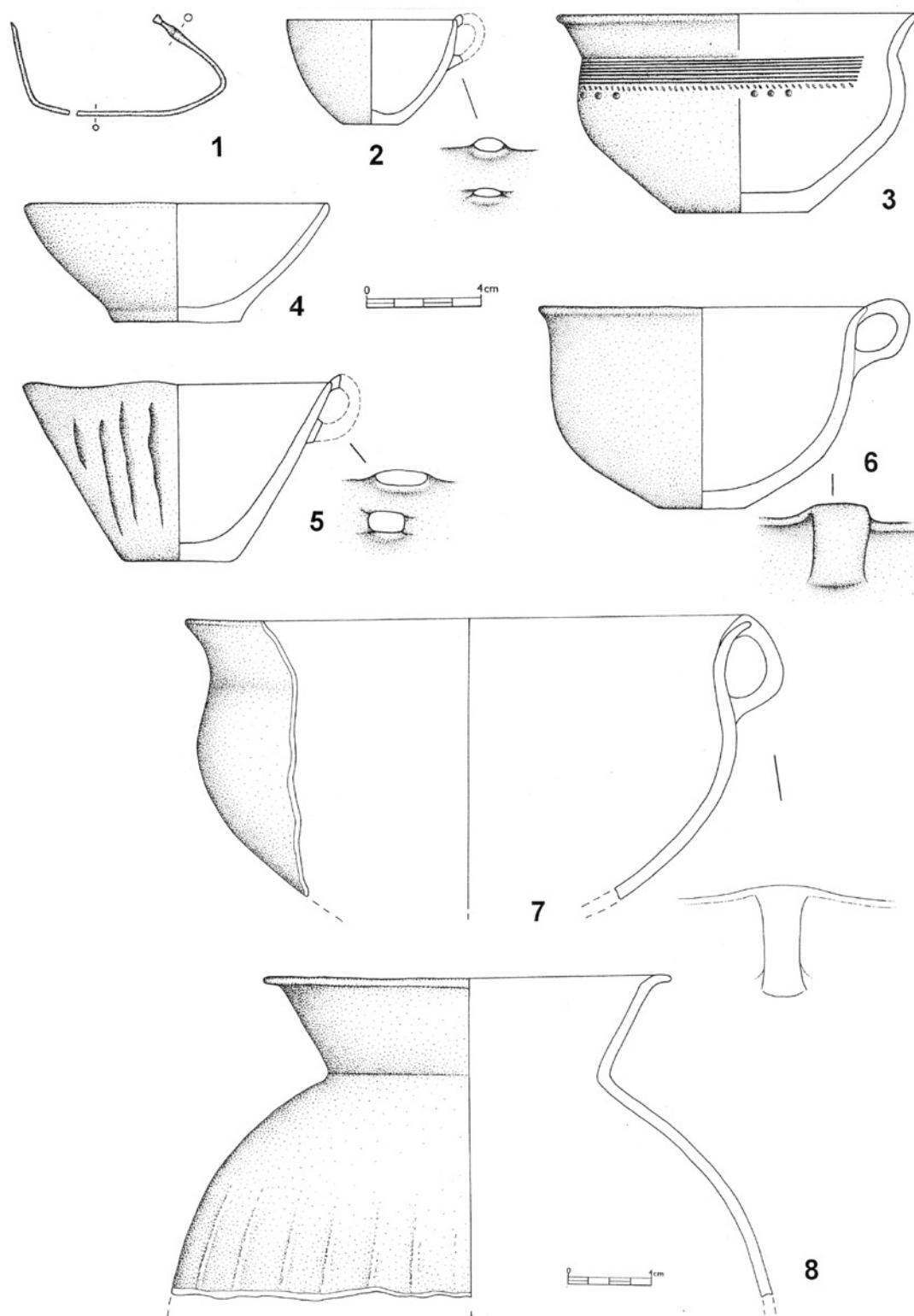

Tab. 81. Chřešovice I. 1 bronz, 2–8 keramika. Kresba O. Chvojka a T. Kolegar.

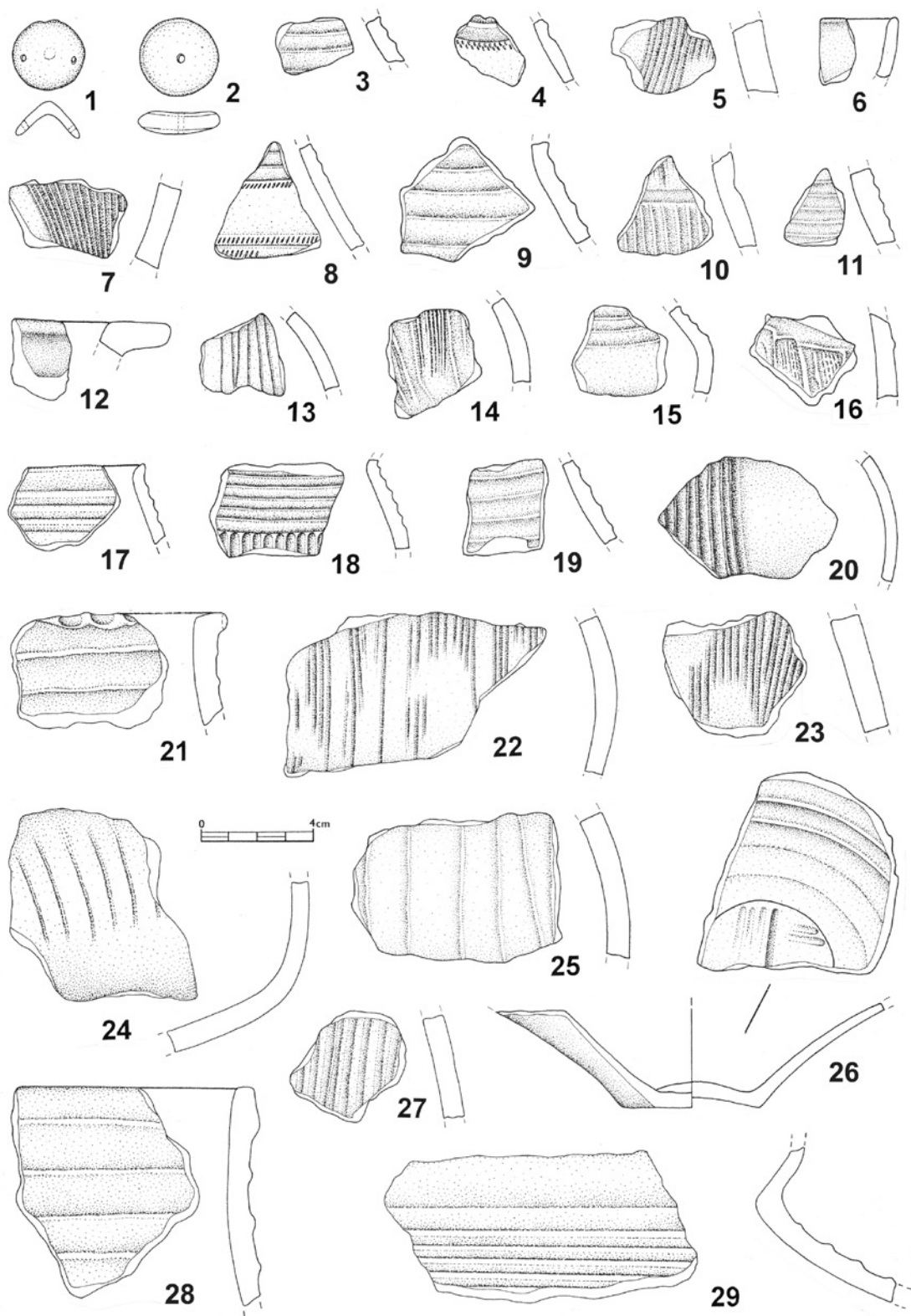

Tab. 82. Chřešřovice I. 1 keramický kuželovitý předmět, 2 hliněný přeslen, 3–29 keramika. Kresba O. Chvojka a T. Kolegar.

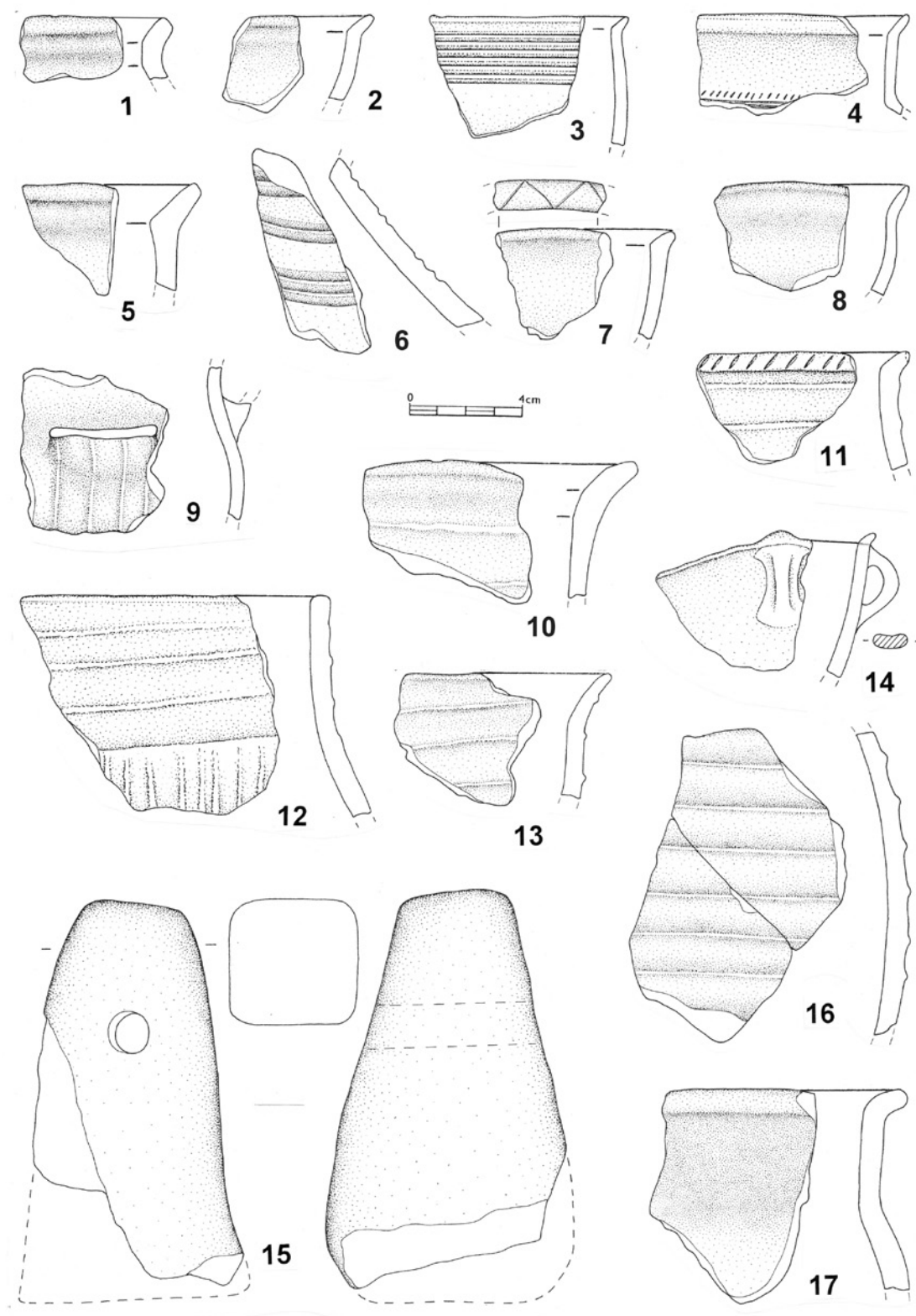

Tab. 83. Chřešřovice I. 1–14, 16–17 keramika, 15 hliněné závaží. Kresba O. Chvojka a T. Kolegar.

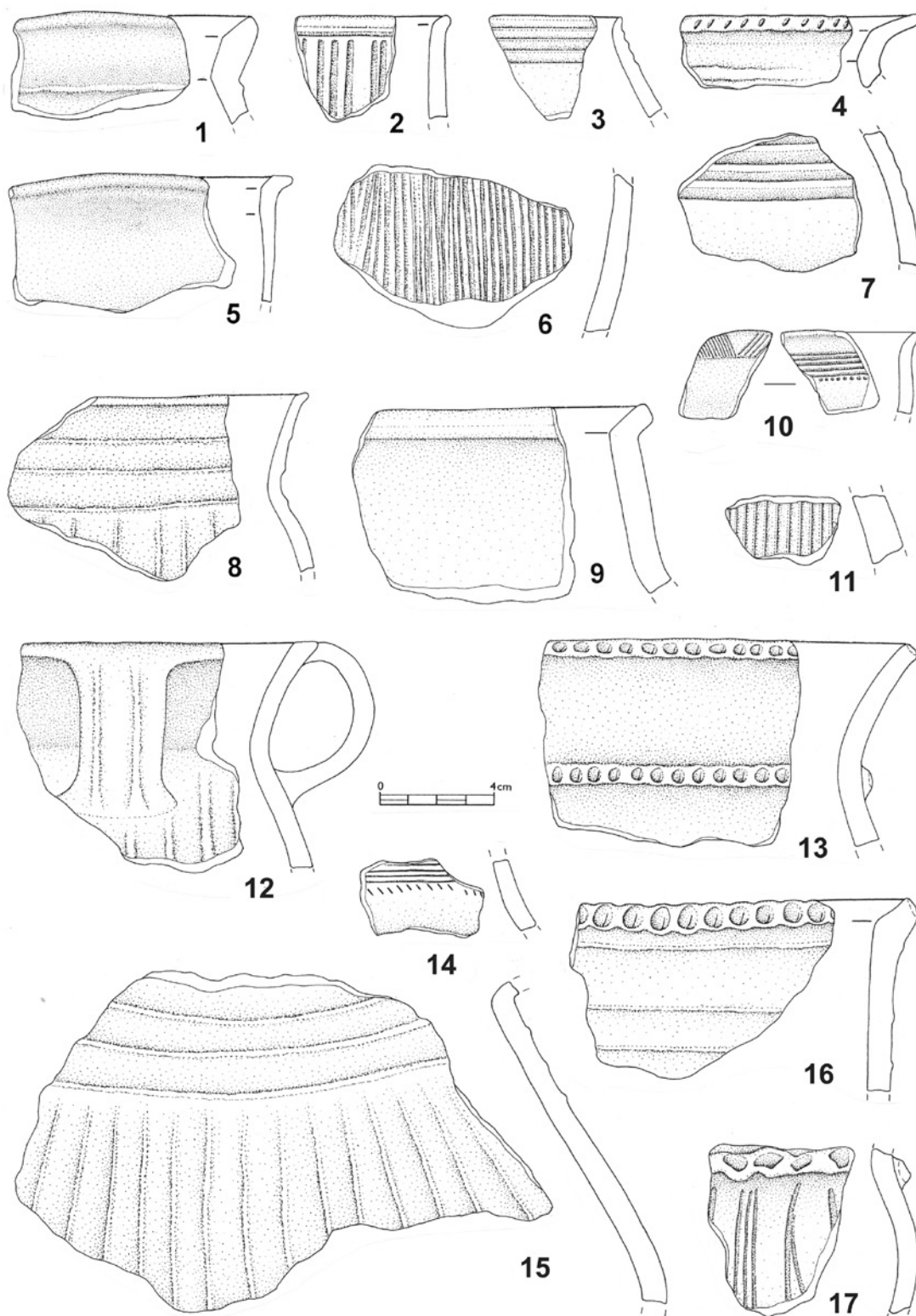

Tab. 84. Chřešřovice I. 1–17 keramika. Kresba O. Chvojka a T. Kolegar.

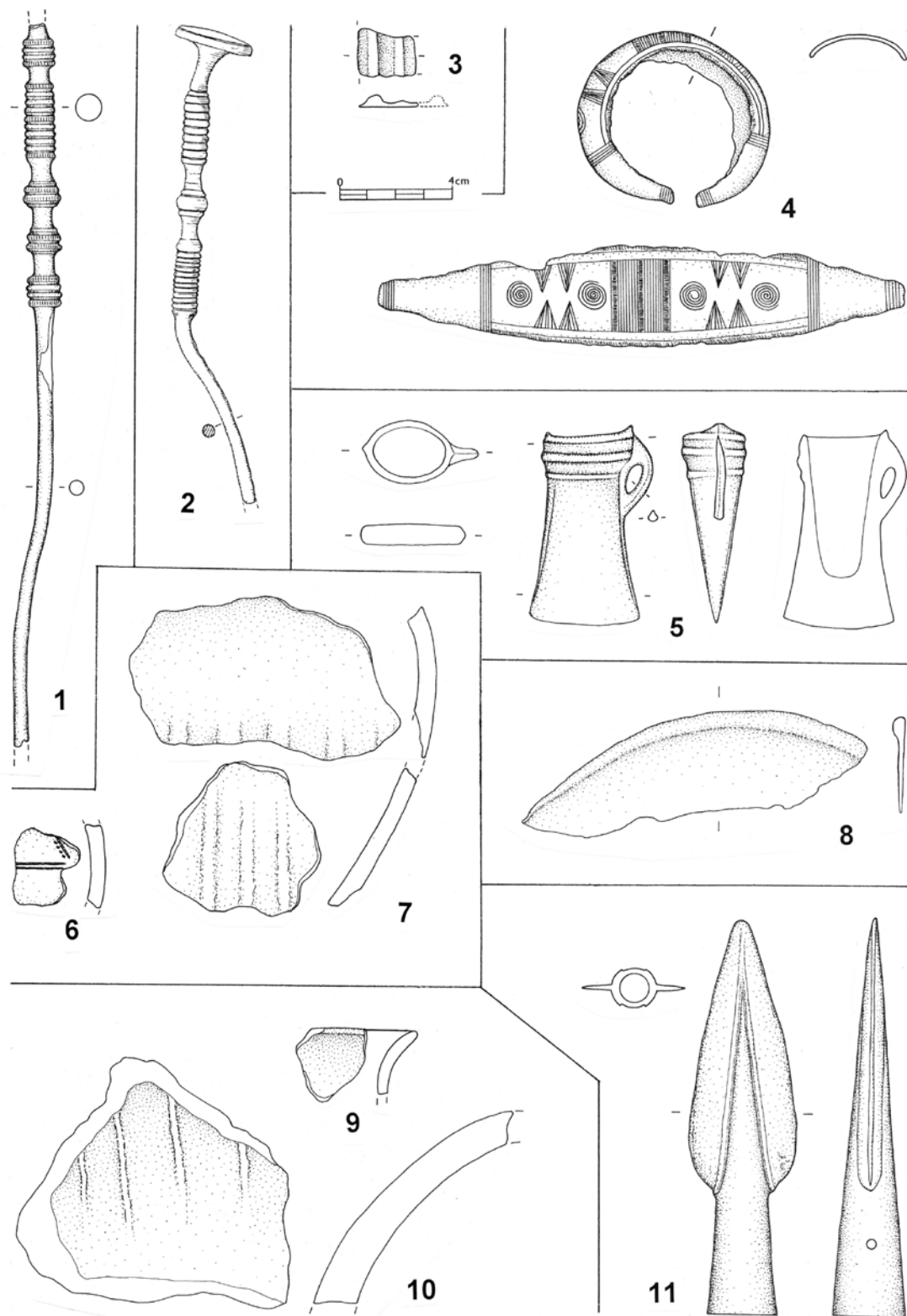

Tab. 85. 1: Litoradlice I. 2: Podolí I/I. 3: Podolí I/II. 4: Koloděje nad Lužnicí II. 5: Křtěnov I. 6–7: Koloděje nad Lužnicí I. 8: Písecká Smoleč II. 9–10: Písecká Smoleč I. 11: Slavětice I. 1–5, 8, 11 bronz, 6–7, 9–10 keramika. 2 podle Michálek 1969, tab. VI:4. 4, 8 podle Fröhlich – Chvojka – Jiřík – Michálek – Parkman 2005, obr. 4:1, 5:1, ostatní kresba O. Chvojka a T. Kolegar.

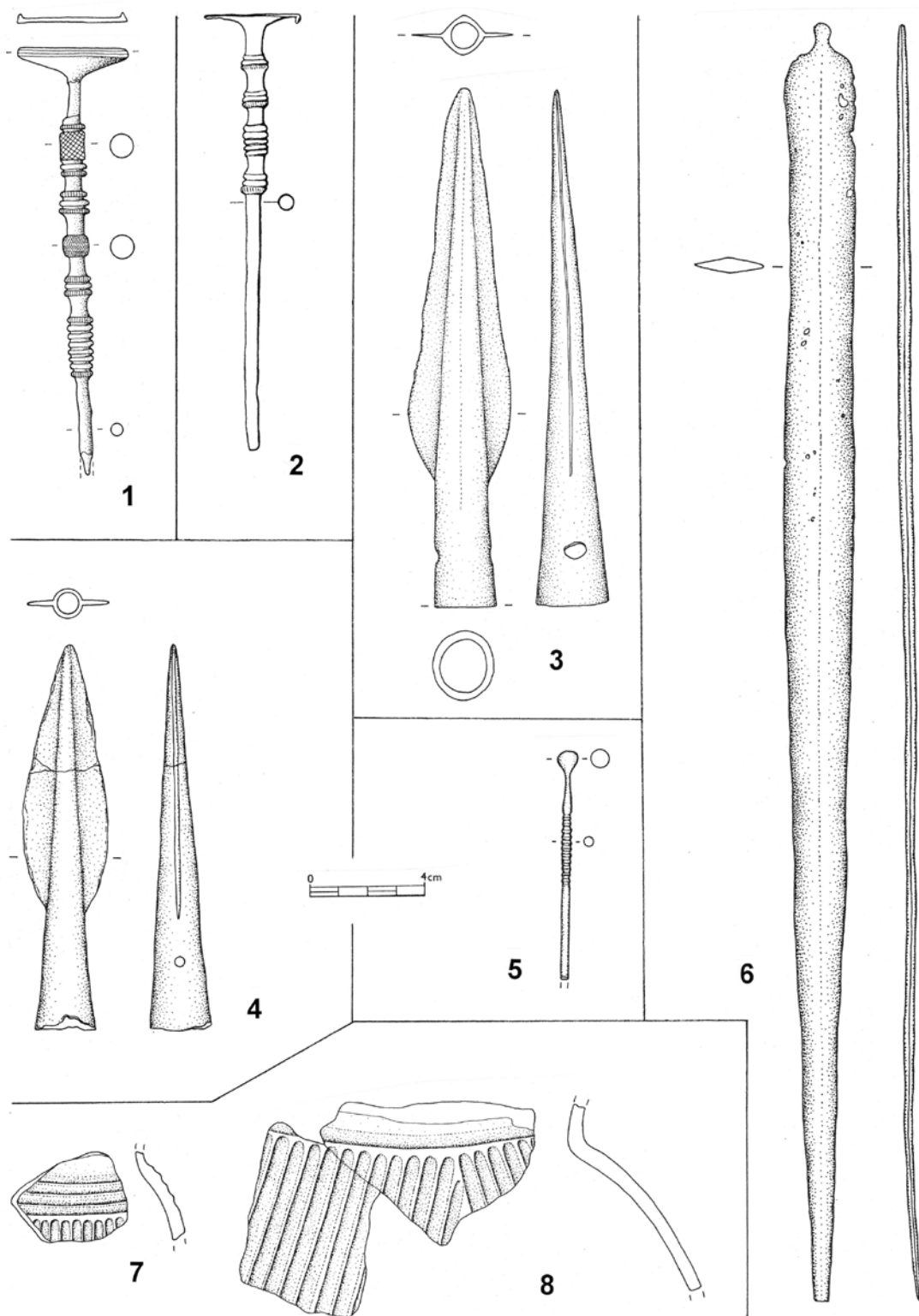

Tab. 86. 1: Strachovice I. 2: Temelín II. 3: Týn nad Vltavou III. 4: Soběčice I. 5: Temelín III. 6: Týn nad Vltavou II. 7–8: Vlkov I. 1–6 bronz, 7–8 keramika. 2 podle P. Konopy (1981, tab. VII:3), 1, 3–8 kresba O. Chvojka a T. Kolegar.

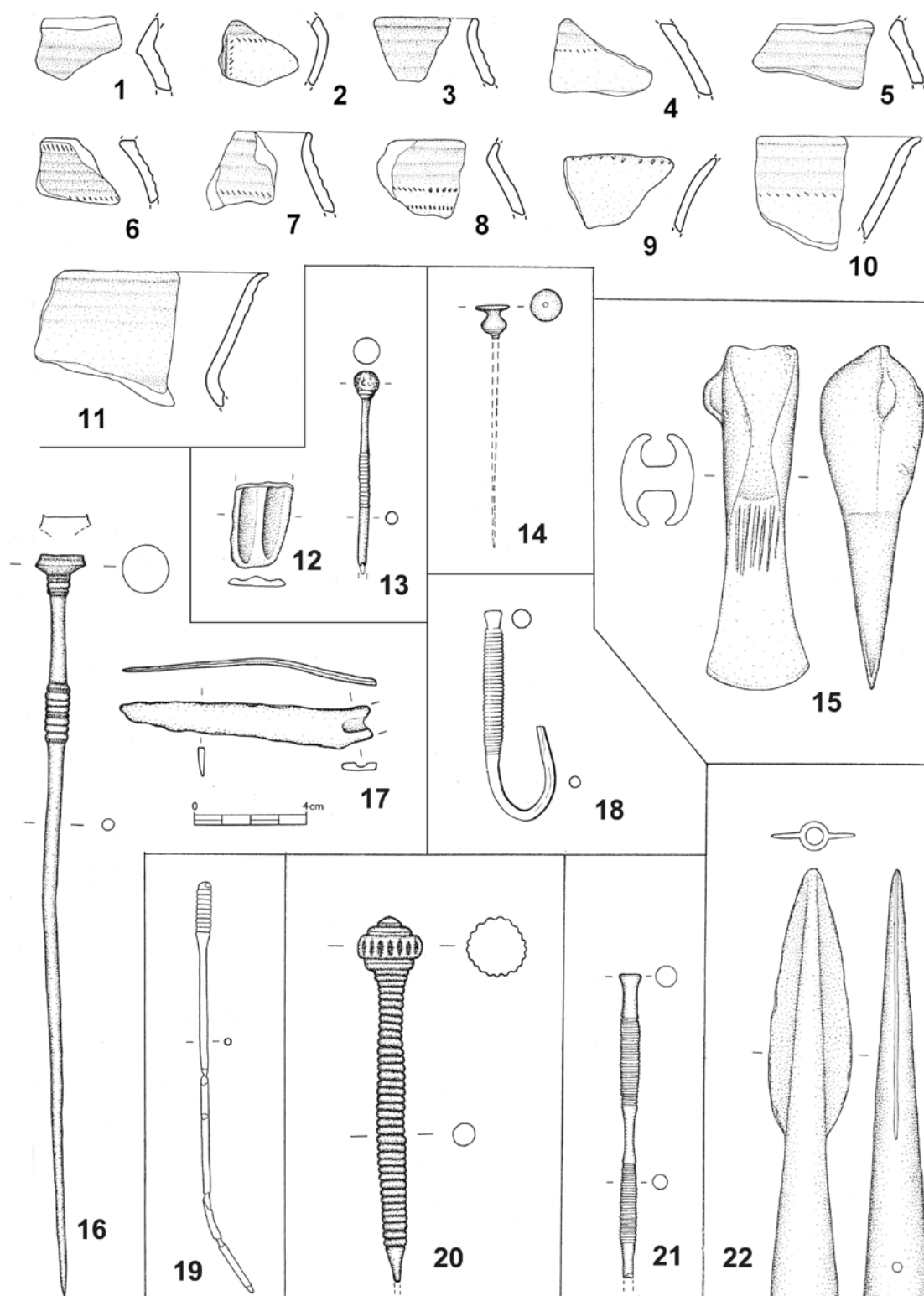

Tab. 87. 1–11: Mřič I. 12–13: Třísov I. 14: Českobudějovicko. 15: Opalice II. 16–17: Opalice I. 18: Čakov I. 19: Netolice II. 20: Kroclov I. 21: Plav II. 22: Nestánice I. 1–11 keramika, 12–22 bronz. 1–11 podle Chvojka 2000, obr. 3; 14–15 podle Beneš – Kytlicová 1991, Abb. 10D; 17 podle Parkman 2003, obr. 21:6; ostatní kresba O. Chvojka a T. Kolegar.

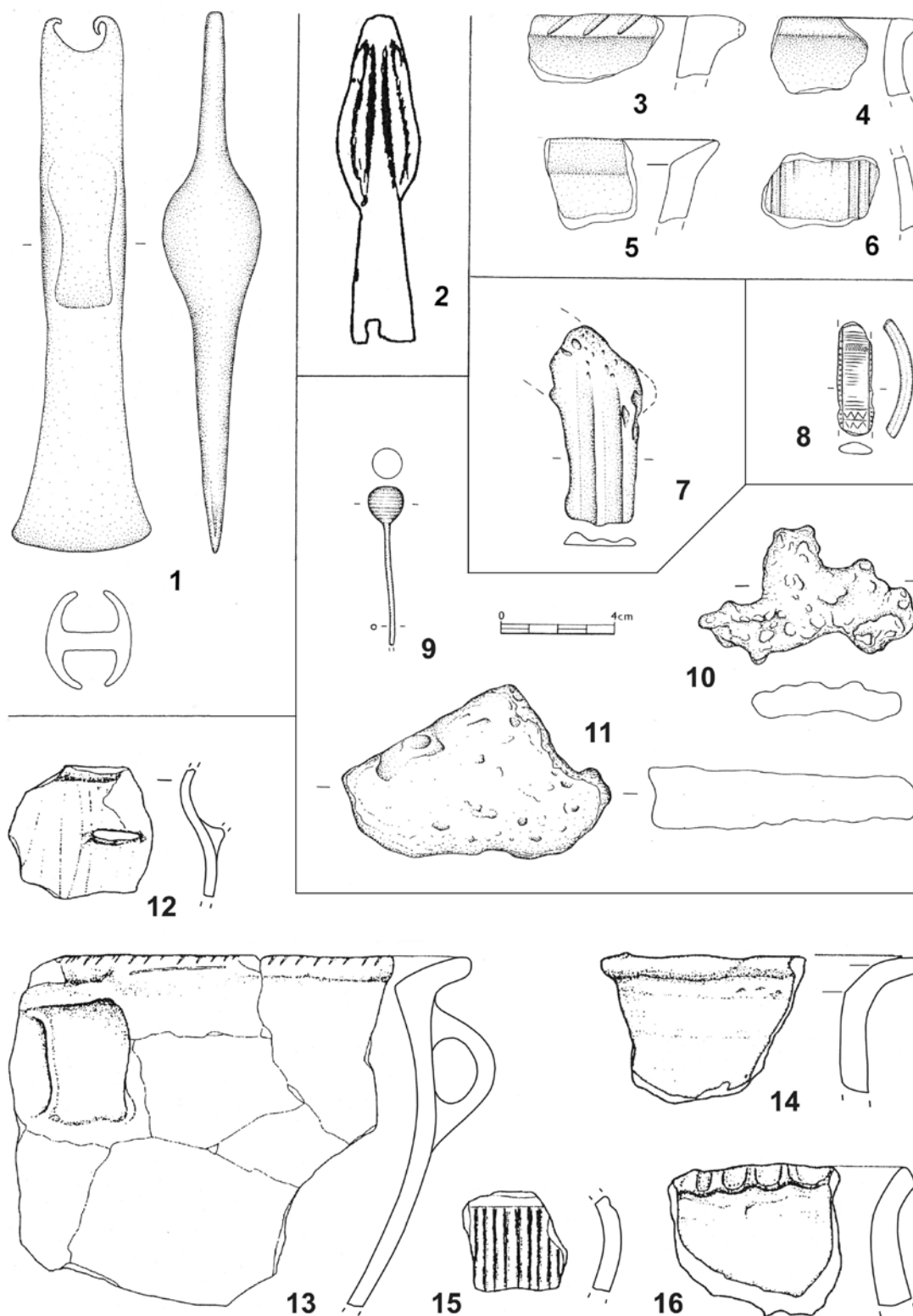

Tab. 88. 1: Křenov I. 2: Vyšší Brod I. 3–6: Chvalšiny I. 7: Kladné I. 8: Přísečná I. 9–11: Český Krumlov I. 12–16: Novosedly I. 1–2, 7–11 bronz, 3–6, 12–16 keramika. 1, 3–6 kresba O. Chvojka a T. Kolegar; 2 podle Fröhlich 1999a, obr. 1:3; 7–11 podle Chvojka – Červenka 2008, obr. 3–4; 12–16 podle Závřel 1998a.

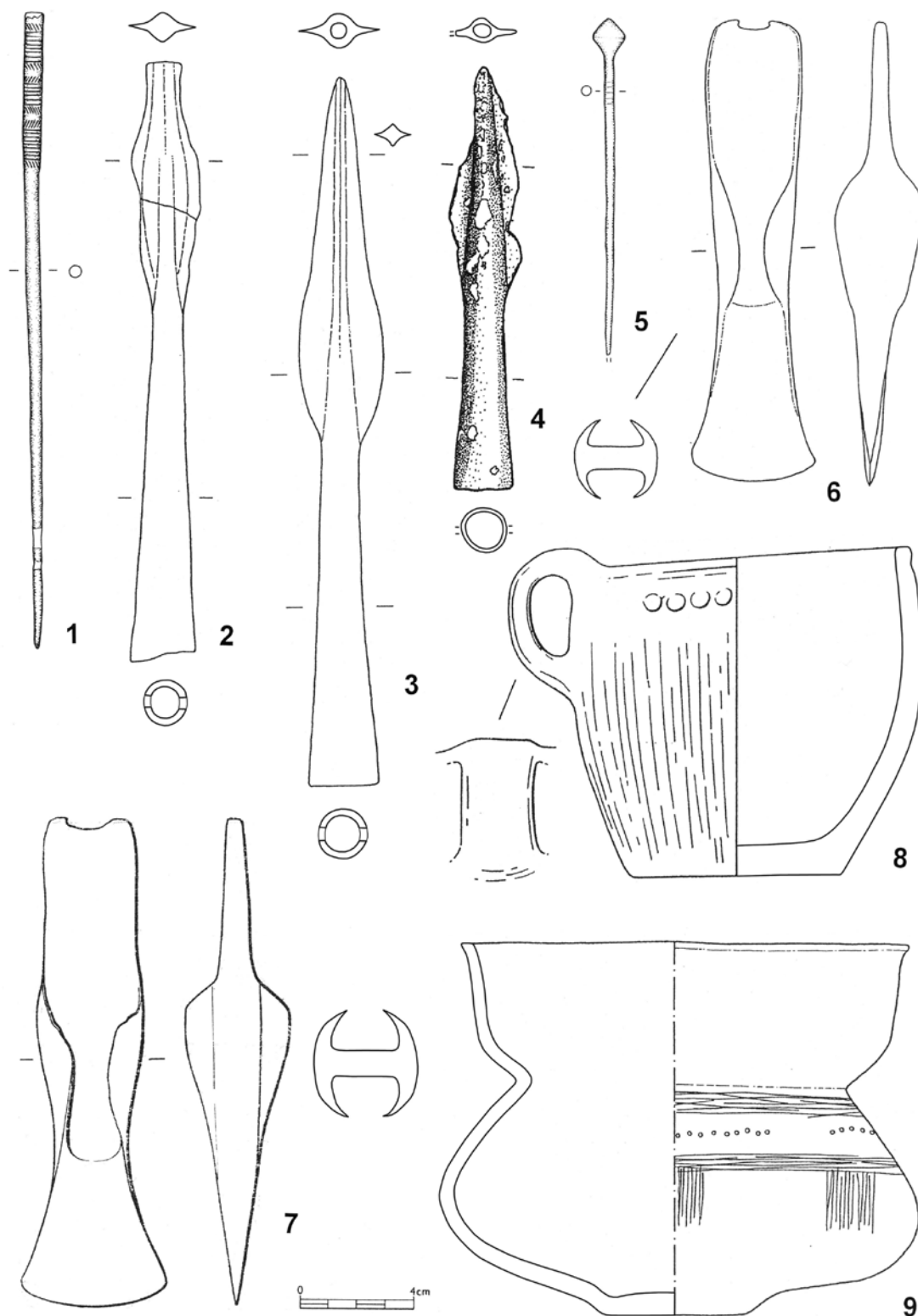

Tab. 89. 1: Bavorov – okolí. 2: Libínské Sedlo I. 3–4: Stožec I. 5: Krajníčko I. 6: Prachatice II. 7: Úlehle u Předslavic I. 8: Vlachovo Březí I. 9: Prachatice I. 1–7 bronz, 8–9 keramika. 1, 5 kresba T. Kolegar; 2–3, 6 podle *Parkman 2003*, obr. 24:2, 25:2, 26:1; 4 podle *Kubů – Zavřel 1997*, obr. 3; 7 podle *Beneš – Břicháček 1980*, obr. 1:7; 8 podle *Beneš BZO 1970*, tab. XXXVIII:8; 9 podle *Parkman 1997*.

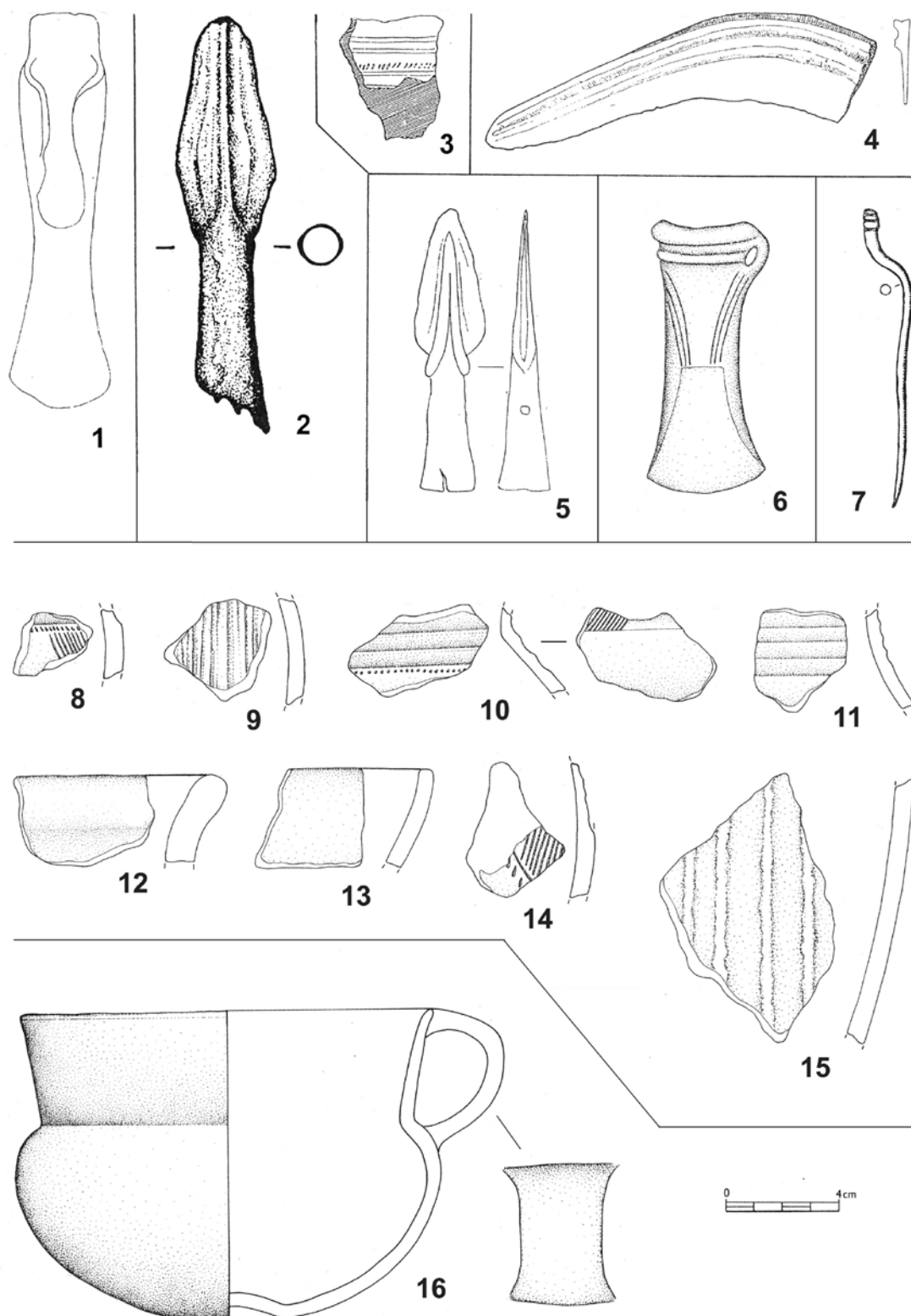

Tab. 90. 1: Hejná I. 2: Sušice I. 3: Velké Hydčice I. 4: Miřenice I. 5: Jetenovice I. 6: Plíškovice I. 7: Buzice I. 8–15: Mirovice I. 16: Velká Turná I. 1–2, 4–7 bronz, 3, 8–16 keramika. 1, 3–5 podle *Beneš 1963*, obr. 2:3, 6:1–3; 2 podle *Fröhlich 1999a*, obr. 1:4; 6 podle *Bouzek 1963*, obr. 16:3; 7 podle *Michálek 1985*, obr. 3:5; 8–16 kresba L. Bílý a T. Kolegar.

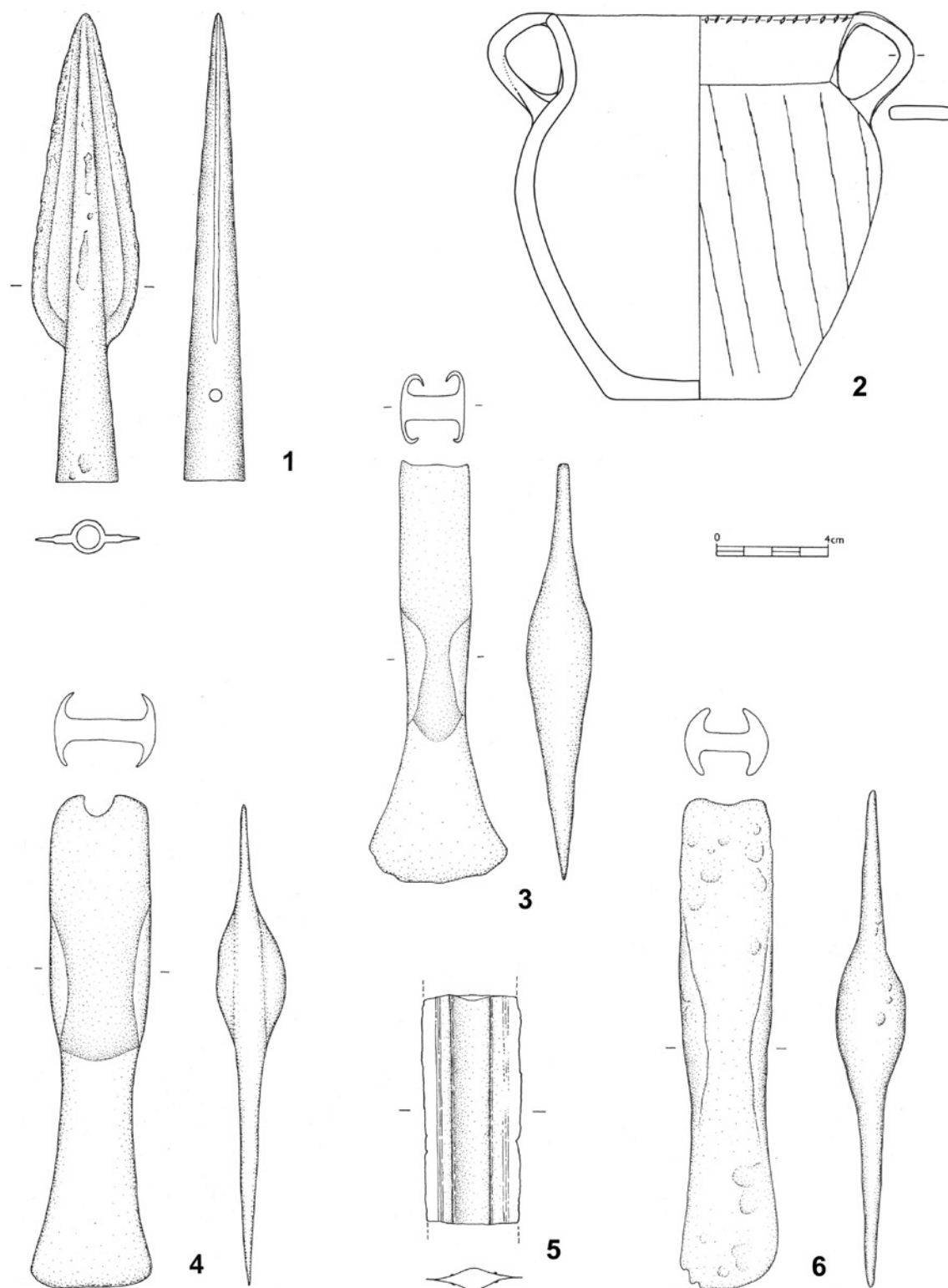

Tab. 91. 1: Holičky I. 2: Sezimovo Ústí I. 3: Mazelov I. 4: Stará Hlína I. 5: Skalice I. 6: Novosedly nad Nežárkou I. 1, 3–6 bronz, 2 keramika. 2 podle Michálek 1979a, Taf. 14A:1; ostatní kresba T. Kolegar.