

Kazdová, Eliška

K pohřebnímu ritu lidu s vypíchanou keramikou na Moravě

Sborník prací Filozofické fakulty brněnské univerzity. E, Řada archeologicko-klasická. 1992, vol. 41, iss. E37, pp. [7]-24

ISBN 80-210-0602-1

ISSN 0231-7915

Stable URL (handle): <https://hdl.handle.net/11222.digilib/110146>

Access Date: 16. 02. 2024

Version: 20220831

Terms of use: Digital Library of the Faculty of Arts, Masaryk University provides access to digitized documents strictly for personal use, unless otherwise specified.

ELIŠKA KAZDOVÁ

K POHŘEBNÍMU RITU LIDU S VYPÍCHANOU KERAMIKOU NA MORAVĚ

Výzkum kultury s vypíchanou keramikou na Moravě je delší dobu zastíněn hlubším studiem civilizace s moravskou malovanou keramikou. Je vcelku pochopitelné, že se pozornost a zájem badatelů upřely právě k lengyelskému osídlení, které je zde výrazněji zastoupeno a svými kulturními projevy je přitažlivější. Působily tu jistě i další faktory, jako např. možnost provádět větší terénní odkryvy, dlouholetá tradice ve zpracování MMK i stav výzkumu neolitických kultur v sousedních zemích. Na opožďování studia kultury s VK v rámci moravského neolitu se upozorňovalo již před dvěma desetiletími a doporučovalo se začít především výběrem vhodných lokalit (TICHÝ 1964, 24). Přestože problematika osídlení s VK ustoupila do pozadí, příležitostně se k ní badatelé znovu vraceli (ŠEVČÍKOVÁ 1980; PODBORSKÝ 1981). Nepodařilo se však zatím zveřejnit a souborně vyhodnotit kompletní moravský nálezový fond.

V souvislosti s rozsáhlými terénními pracemi došlo na území Moravy k objevům několika nových a patrně i slibných lokalit; zůstávají však jen evidovány nebo publikovány v podobě předběžných zpráv. Je tomu tak v případě Pavlova na Břeclavsku, kde byla zjištěna v poloze „Horní pole“ osada s VK ohrazená palisádou (ČIŽMÁŘ – GEISLER – RAKOVSKÝ 1984, 79; GEISLEROVÁ – RAKOVSKÝ 1987, 12; RAKOVSKÝ 1988, 4). Další vhodné sídlištní lokality se rýsují v okolí Kuřimi (RŮŽIČKA – VORLÍČKOVÁ 1987) a na Prostějovsku (ŠMÍD 1991, sdělení).

Zatímco prameny sídlištního charakteru jsou poměrně početné, prameny funerální povahy k zdokonalení našich představ o pohřebním ritu lidu s VK jsou podstatně vzácnější. Ke způsobu pohřbívání v předlengyelském období na Moravě bychom neměli prakticky žádné nové poznatky, nebýt systematického výzkumu v Těšeticích-Kyjovicích na Znojemsku (obr. 1 : 5). Kromě uvedené lokality známe z Moravy a Slezska jen dalších šest nalezišť s hroby či kosterními pozůstatky datovanými VK (obr. 1): Na Brněnsku byly zjištěny na katastrech Blučiny a Nové Vsi (PEŠKAŘ 1966; STLOUKAL 1973; STEKLÁ 1956, 715), na Třebíčsku u Lhánic (KOSTUŘÍK et al. 1986, 67, 211), ve Vyškově, v bývalé Markově cihelně

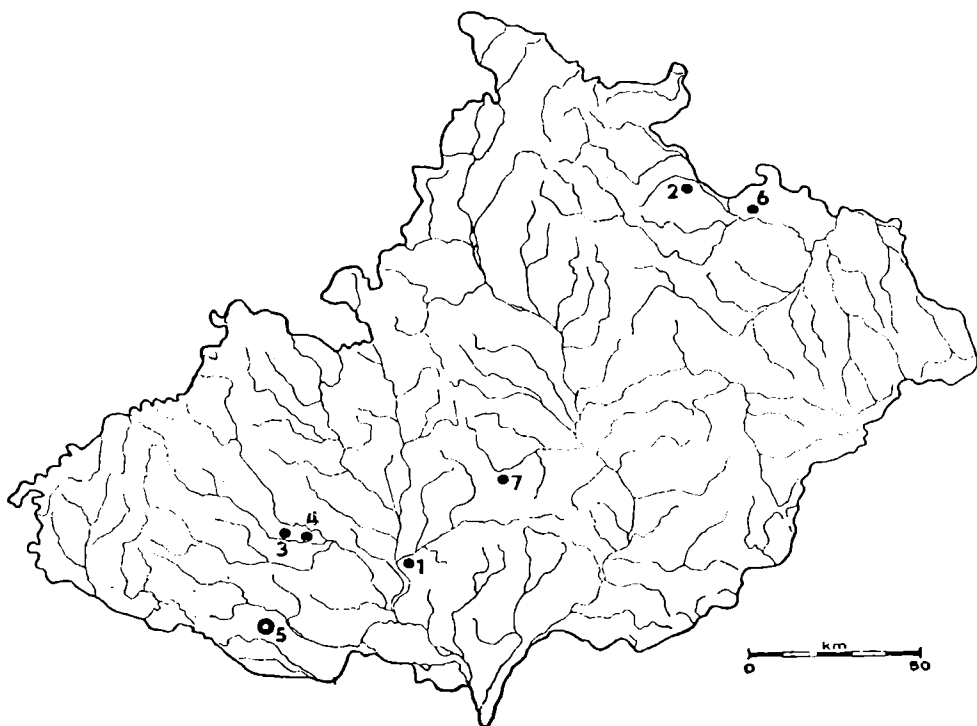

Obr. 1. Hroby lidu s vypíchanou keramikou z území Moravy a Slezska. 1 — Blučina, okr. Brno-venkov, 2 — Brumovice, okr. Opava, 3 — Lhánice, okr. Třebíč, 4 — Nová Ves, okr. Brno-venkov, 5 — Těšetice-Kyjovice, okr. Znojmo, 6 — Velké Hoštice, okr. Opava, 7 — Vyškov.

(JAROŠ 1975—76) a na Opavsku v Brumovicích (JISL 1952) a u Velkých Hoštic (JANÁK 1985, 109). Mezi těmito lokalitami převážně s jediným a někdy dokonce i sporným hrobem mají významné postavení těšeticke hrobové celky, kterých je prozatím šest. Kosterní pozůstatky v nich nalezené pocházejí nejméně z jedenácti osob různého stáří. Jednotlivé hroby (H_2 , H_5 , H_7 , H_{10} a H_{12}) byly při různých příležitostech postupně publikovány (PODBORSKÝ 1970, 242, obr. 4 : 1, tab. I; LORENCOVÁ 1975—76, 195; KAZDOVÁ—LORENCOVÁ 1985; KAZDOVÁ 1988, 111, 118; 1989—90) s výjimkou posledního hrobu H_{13} , jehož popis a zhodnocení zde předkládám.

HROB H_{13} Z TĚŠETIC-KYJOVIC

Nálezové okolnosti

Nenápadná jáma, původně považovaná za běžný objekt (293), se nachází ve čtvercích 10h a 1h, na rozhraní sektorů A1/A2 (obr. 2). Proto se uvedený objekt těžil ve dvou různě velkých částech (obr. 3) a s větším časovým odstupem. Jáma byla vyhloubena poblíž objektu 294 (bez ná-

lezů) a nedaleko tří kúlových jamek KJ 559, 560 a 565, které patří k jihovýchodní stěně dlouhého nadzemního domu D₁₅. Ze severní strany probíhá v nevelké vzdálenosti od H₁₃ vnější palisádový žlábek lengyelského kruhového areálu. Východním směrem se v nejbližším okolí nevyskytuje žádný archeologický útvar (obr. 2).

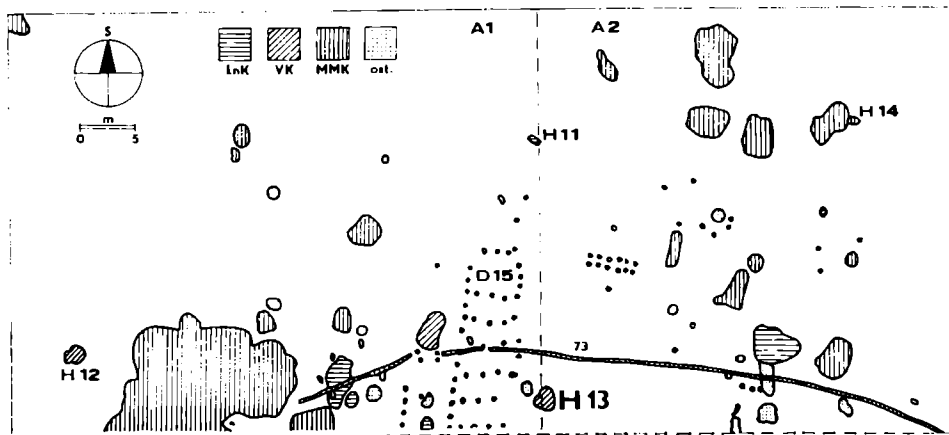

Obr. 2. Těšetice-Kyjovice, okr. Znojmo. Terénní situace na rozhraní sektorů A1/A2 s vyznačenou polohou hrobu H₁₃.

Výplň objektu se projevovala hnědým zbarvením, které přecházelo směrem ke středu jámy v tmavší šedý odstín. Na zarovnaném povrchu se objevily zlomky keramiky a přepálená kost šedé barvy. Zásyp jámy byl v části B, tj. na ploše sektoru A2, zcela homogenní. Tvořil jej hutný sediment jílovitého charakteru, který nabyl po vyschnutí pevné soudržnosti. Proto se musela část výplně rozmělnit rozplavováním; jinak se nálezy téměř nedaly vyprostit. Keramika a kosti byly seskupeny většinou ve východní části jámy na ploše asi 70 × 35 cm a nacházely se prakticky již v povrchové vrstvě nebo těsně pod povrchem.

Po vybrání výplně se ukázalo, že jde o prostou mělkou jámu nepravidelného oválného tvaru s delší osou ve směru S–J, s misovitými stěnami a s nečleněným téměř rovným dnem bez lokálních prohlubní (obr. 3). Rozměry: d 214 cm, š 141 cm, max. hl. 25 cm, při okrajích jen 7 cm.

V povrchové vrstvě se našlo pět fragmentů lineární keramiky a sedm zlomků MMK. Hluběji pod povrchem zcela převládla vypíchaná keramika spočívající těsně u skupinek různě velkých kostí, z nichž nejvýchodněji ležela opálená lidská čelist.

Popis nálezů

¹ Zlomek LnK z plaveného materiálu šedé barvy, měkce vypálený, bez výzdoby. K 101373.

² Střep ze stěny LnK z plaveného materiálu bez příměsí. Povrch béžové barvy, dochována část zahluobené linie. K 101374.

³ Dva silnostěnné zlomky LnK z jemného materiálu s rostlinnou příměsí, bez výzdoby. K 127000.

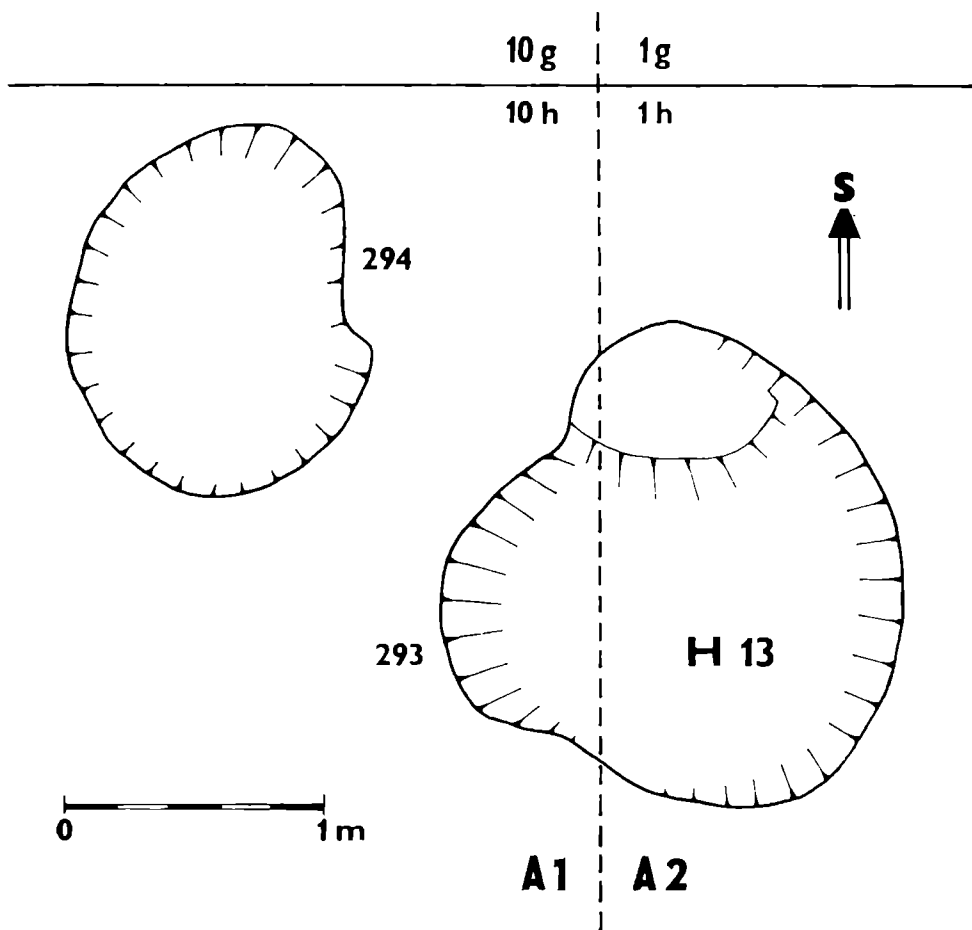

Obr. 3. Těšetice-Kyjovice, okr. Znojmo. Půdorys H₁₃ a jeho nejbližší okolí.

- ⁴ Fragment silnostěnné LnK z bahnitého šedého materiálu s rostlinnou příměsí. Vnější povrch světle hnědý bez výzdoby. K 127001.
- ⁵ Část stěny LnK z jemného materiálu bez příměsí. Vnější i vnitřní povrch nápadně tuhován do stříbrně šedého odstínu. Vně zachován malý úsek zahloubené linie. K 127011.
- ⁶ Pět fragmentů z jedné silnostěnné nádoby zdobené vypíchanou ornamentací. Z výzdoby dochovány jen úseky pruhů či krokví složených z pěti a více řad střídavého dvojpichu. Tvar vpichu protáhlý, blíže nezřetelný (jednotlivé vpichy na povrchu setřeny). V jemně plaveném materiálu drobné částičky slídy. Vnější i vnitřní povrch béžový, střeš na lomu tmavě šedý. K 101375 (obr. 4 : 4).
- ⁷ Horní část a osm zlomků z hruškovité nádoby zdobené pod okrajem vodorovným pásem ze čtyř řad střídavých dvojpichů a jednou řadou větších paralelních dvojpichů. Dotýkají se jich vrcholy krokvic ze čtyř řad střídavých dvojpichů, oddělené mezi sebou svislým pásem. Vpich drobný, úzký, zahrocený, místy až trojúhelníkovitý. Materiál jemný, plavený; z vnitřní strany s nepatrnou příměsí slídy. Vnější povrch hnědý, uvnitř béžový, na lomu šedý. Ø okraje 12,0 cm, v 7,8 cm. K 127002/1-8 (obr. 4 : 8).
- ⁸ Spodní část hruškovité nádoby s oblým dnem a s částí nízko položené oblé výduť.

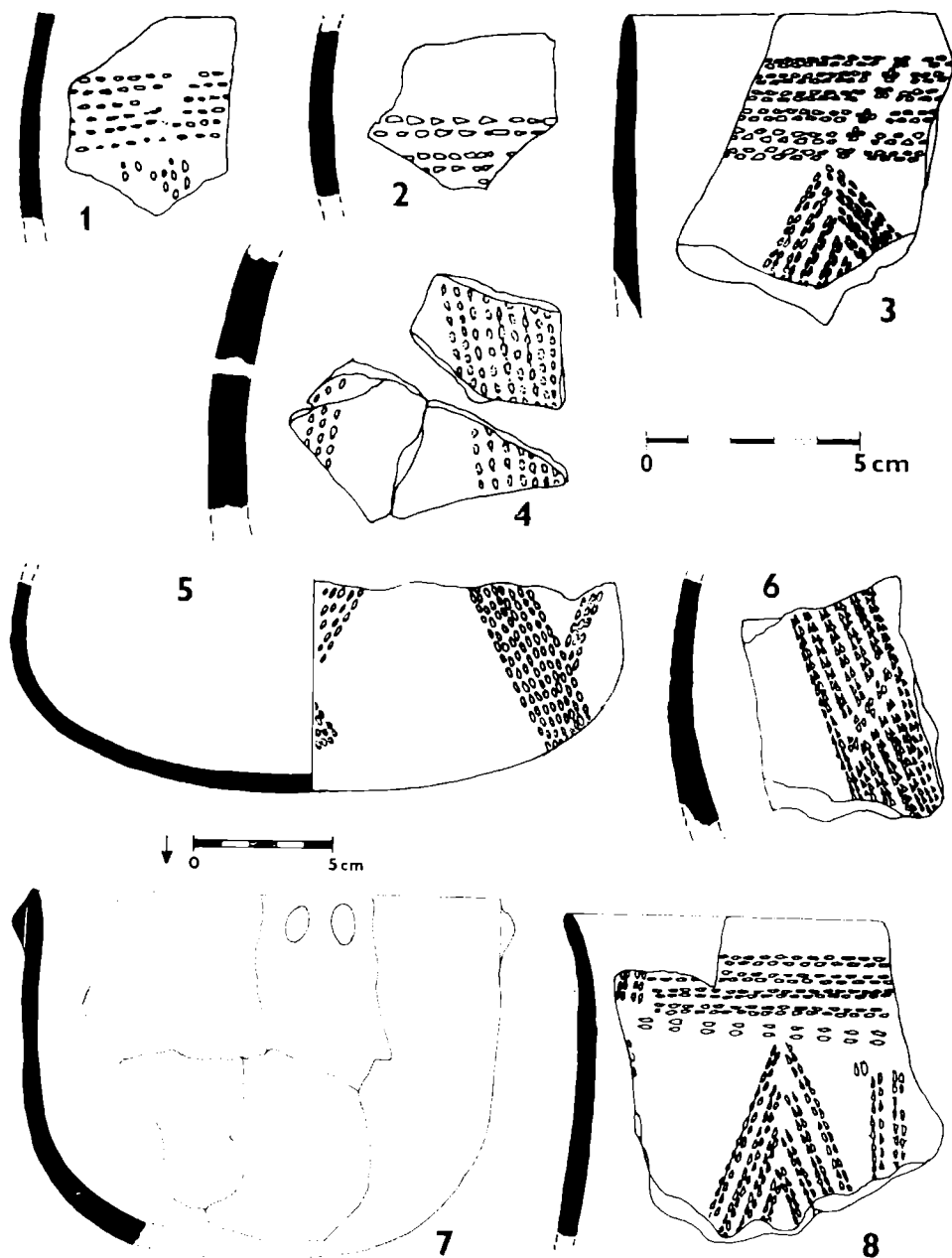

Obr. 4. Těšetice-Kyjovice, okr. Znojmo. Nálezy z hrobu H₁₃.

Zachycuje zbytek krokovic zakončených dole „třásní“. Strídavý dvojvých je stejný jako u předchozích keramických jedinců (K 127002). Materiál jemný, plavený se slídou. Povrch hladký, na dně šedý až černý, směrem k výduti světlejší, s béžovými skvrnami. Ø výdutě 14,5 cm. K 127004 (obr. 4 : 5).

¹⁾ Okrajová část a zlomek stěny vypichané keramiky. Pod okrajem probíhá vodo-

rovný pruh ze šesti řad střídavých dvojpíchů. Průběžný souvislý pás je přerušen dvěma izolovanými dvojpichy, umístěnými šikmo pod sebou. K tomuto místu směřuje vrchol krokvice, která je tvořena několika řadami střídavého dvojpichu. Vpich je drobný, špičaté oválný. Materiál jemný, plavený, na šedém vnějším povrchu s nápadnými rezavě hnědými zrnky (obr. 4 : 3). Na zlomku stěny pocházejícím z téže nádoby je šest rovnoběžných řad z dvojpíchů téměř trojúhelníkovitého tvaru. Na jednom místě je šikmý pruh (část krokvice?) přerušen negativními obdélníčky, podobně jako u okrajové části. K 127003/1-2 (obr. 4 : 6).

- ¹⁰ Okraj a čtyři fragmenty stěn VK se zbytky částečně setřené ornamentace, tvořené ve všech případech střídavým dvojpichem. Tvar vpichu je většinou oválný, zahrocený. Materiál jemný plavený, povrch šedý. Většinou stopová přítomnost slídy. K 127005—127009 (obr. 4 : 1,2).
- ¹¹ Část misky s oblou stěnou. Okrajový silnostěnný fragment s hrubozrnou příměsí, povrch šedočerný, hladký, bez výzdoby. Ø okraje 22 cm, v 8,8 cm. K 127013.
- ¹² Část kotlovité nádoby od horního okraje po oblé dno. Asi 3 mm pod zaobleným okrajem je umístěna dvojice svíse protáhlých výčnělků. Materiál jemnozrný s ojedinělými hrubšími zrnky, bez slídy. Vnější povrch popelavě šedý a béžový, místy drsný až rozpraskaný. Zevnitř drsný, s menšími nerovnostmi. Ø okraje 16 cm, v 12, 5 cm. K 127012 (obr. 4 : 7).
- ¹³ Dva malé okrajové fragmenty z vypíchaných nádob. Materiál jemný, plavený s drobnými částěčkami slídy. Povrchy hladké, světle hnědé, bez výzdoby. K 127014, 127015.
- ¹⁴ Dva silnostěnné zlomky VK s výraznou příměsí slídy v jemnozrném materiálu. Povrch šedohnědý a béžový. K 127016 má vnější povrch drsný s rezavými až tmavohnědými zrnky (přepálená keramika?) K 127010, 127016.
- ¹⁵ Stěna ze tří zlomků VK. Materiál jemný se stopovou příměsí slídy, vně hnědošedé barvy, uvnitř tmavošedého povrchu. K 101379.
- ¹⁶ Čtyři střepy ze stěn VK, bez výzdoby. V materiálu většinou slabá příměs slídy. K 101381—101384.
- ¹⁷ Dva malé zlomky z jemné VK. Plavený materiál světle hnědé barvy. K 127017/1—2.

Moravská malovaná keramika z povrchu části A:

- ¹⁸ Okrajová část silnostěnného hrdla se stopami červené a žluté malby. Ornamentace nečitelná. K 101376.
- ¹⁹ Fragment vyššího úzkého hrdla a další zlomek hrdla s nepatrnými stopami červené malby. K 101377, 101378.
- ²⁰ Zlomek silnostěnné mísy ze středozrného materiálu, bez výzdoby. K 101380.
- ²¹ Fragment rovného dna a výduť silnostěnné keramiky. Na výduti je drobný, svísele protáhlý výčnělek. Stopy po malbě nezjištěny. K 101385, 101386.
- ²² Necelá polovina mísy na nožce o horním Ø 9,5 cm. Středozrný materiál, malba nezjištěna. K 101387.

Moravská malovaná keramika z povrchu části B:

- ²³ Silnostěnný střep se stopami červené a žluté malby. Materiál středozrný. Povrch vně i uvnitř jemný. K 127018.
- ²⁴ Silnostěnná výduť a další dva zlomky MMK. Na výduti je zbytek odlomeného ucha. Materiál zrnitý až hrubozrný. K 127019, 127020/1,2.
- ²⁵ Šestnáct drobnějších kousků mazanice, většinou v podobě hrudek. Pouze na jednom kusu jsou znatelné otisky prutů, v jednom případě je mazanice na vnější straně zarovnaná.
- ²⁶ Lidské kosterní pozůstatky, celkem 40 menších zlomků a asi 60 drobných fragmentů o hmotnosti 1500 g (viz antropologický posudek M. DOČKALOVÉ).
- ²⁷ Sedm zlomků zvířecích kostí a asi 15 drobných úlomků z rozplavené výplně jámy (hmotnost 600 g).

ANTROPOLOGICKÉ HODNOCENÍ LIDSKÝCH KOSTERNÍCH POZŮSTATKŮ

MARTA DOČKALOVÁ

V objektu H₁₃ (původně 293) byly nalezeny drobné pozůstatky a fragmenty lidských a zvířecích kostí spolu s nálezy vypíchané keramiky.

Z povrchové vrstvy pochází do šeda opálený úlomek žebra a klíční kosti. Sedočerně opálené zlomky a fragmenty proximální části femuru a trochanter minor z téže kosti. Jednotlivé úlomky a zlomky postkranialního skeletu jsou záměrně rozbité, štípané a v okrajových částech lomů spálené do běla.

Různorodější jsou nálezy z následující hloubky (0–20 cm), vykazující nestejný stupeň opálení a přepálení. Zlomky lebečních kostí dospělého jedince jsou jen mírně ožehlé, šedě zbarvené; nalezeny byly spolu s fragmenty opálených až silně vyžíhaných kostí, ale také se zlomky kostí lidských a zvířecích, které nebyly ve styku s ohněm.

Za nejprůkaznější k identifikaci je možno označit nálezy z nejspodnější „vrstvy“, z hloubky 20–40 cm. Část levé poloviny dolní čelisti je černě opálená, pokrytá sintrem; je zlomena u prvního moláru a v místě vzestupné větve. Má zachovány tři opálené moláry, úlomek bradové části a ústěp se dvěma řezáky. Čelist gracilní stavbou a modelací odpovídá pozůstatkům dospělé ženy. Podle zubní abraze třetího moláru (M3) tato žena dosáhla adultního věku 30 let. Z uvedené hloubky pochází do černa opálený úlomek horní čelisti, akromion lopatky, fragmenty dlouhých kostí a neopálený úlomek lebky.

Z antropologického hlediska lze konstatovat, že jednotlivé nálezy jsou z nejrůznějších částí kostry: z lopatky, žeber, femuru, lebky, horní a dolní čelisti. Na kostech je patrný různý stupeň intenzity opálení, přepálení, ožehnutí, silného vyžíhání, ale také zcela bez opálení. Mezi zmíněným nalezeným materiálem jsou pozůstatky dospělé ženy, nelze však jednoznačně bezpečně prokázat, že se jedná pouze o nálezy z jediného jedince. Pro tuto skutečnost svědčí fakt, že některé fragmenty a zlomky kostí jsou nejrůznějším způsobem opálené, přičemž jeden je neopálený, stejně jako všechny zvířecí kosti, které nenesou žádné stopy po styku s ohněm. Zastoupení velmi různých částí skeletu činí spíše dojem, že jde o nález „záhozu“ či mohylového zásypu, neboť nalezené pozůstatky charakterem opálení neodpovídají podle mého mínění typickému žárovému hrobu. Vystává tedy otázka způsobu pohřebního ritu – zda jde o náhodnou či záměrnou manipulaci nalezených kosterních pozůstatků.

VÝSLEDKY ANALÝZY NÁLEZŮ Z HROBU H₁₃

Popsaný inventář představuje s největší pravděpodobností jen dochovalý zbytek nálezů; ostatní byly vzhledem k mělkému uložení již rozvlečeny a zničeny. Nálezová situace v tomto případě nenasvědčuje tak

jednoznačně jako u hrobu H_{12} , že jde o rituálně uložené pozůstatky. Zařazení ke kultuře s vypíchanou keramikou lze považovat za spolehlivé, přestože z povrchové vrstvy pochází několik výrazných jedinců MMK a drobné zlomky LnK. Na opakovaně osídlené lokalitě tento jev není výjimečný. Důležité je, že ve spodní části výplně převládla VK, mezi níž leželo nejvíce lidských pozůstatků.

Keramika získaná z výplně H_{13} představuje z morfologického hlediska původně celou hruškovitou nádobu (obr. 4 : 5,8); celá mohla pravděpodobně být i větší kotlovitá nádoba s výčnělky (obr. 4 : 7). Zbývající keramika je již značně fragmentární: je tvořena okrajovými zlomky, částí misy a silnostěnnými střepy z jednoduchých, při okraji zúžených nádob. Z hlediska výzdobného jde o relativně homogenní soubor, který lze podle tvaru a velikosti vpichu, stejně jako podle dochovalých částí krokvic (obr. 4) datovat do III. fáze kultury s VK.

Různý stupeň spálení či opálení lidských pozůstatků lze vysvětlit několika způsoby. Odpovídá buď nedokončené kremaci či nezládnutému pokusu o pohřeb žehem. Ke karbonizaci lidských kosterních pozůstatků mohlo také dojít druhotně, až při novém ukládání kosterních zbytků během sekundárního pohřbívání (KANDERT 1982, 192–195; BOUZEK 1982, 201). O několikafázovém pohřbu lze uvažovat kromě H_{13} také v případě H_{12} , jak bude naznačeno dále.

Z antropologického posudku vyplývá, že části postkraniálního skeletu jsou záměrně rozbité, přičemž lomy jsou pokryty sintrem. K rozbití tedy došlo již hluboko v pravěku, což také neodporuje potenciálnímu vícefázovému pohřbu. Zajímavé je zjištění, že zvířecí kosti nalezené bezprostředně vedle kostí lidských, nenesou žádné stopy po ohni. Nebyly tedy páleny spolu s lidskými, ale byly k nim přidány až při ukládání do jámy. Obdobná situace je známa z území Čech. Na pohřebišti v Praze-Bubenci byly zvířecí kosti objeveny v hrobech I, VII, X a XV. Ve všech uvedených případech šlo o nespálené zvířecí kosti nalezené tak jako v Těšeticích současně s karbonizovanými kostmi lidskými (HORÁKOVÁ—JANSOVÁ 1932, 29, 32, 35, 41). V hrobě X a XV se našly zvířecí kosti uvnitř nádob jako součást potravy (HORÁKOVÁ—JANSOVÁ 1932, 45). Podobně považuje J. NEUSTUPNÝ nespálené zvířecí kosti za zbytky masité potravy věnované zesnulým jedincům (NEUSTUPNÝ 1941, 15). Několik zvířecích kostí mezi kumulací spálených lidských pozůstatků bylo zjištěno také v žárovém hrobě z Liběchova na Mělnicku (LIČKA 1981, 35).

ROZBOR A VYHODNOCENÍ TĚŠETICKÝCH HROBŮ S VK

Hroby nevytvářejí těsnější seskupení; jsou velmi řídké rozmístěny v různých částech sídliště (KAZDOVÁ 1988, obr. 1; 1989—1990, obr. 1). Ze studia prostorových vztahů plyne, že nejbliže u sebe jsou hroby H_{13} a H_5 , mezi nimiž je vzdálenost asi 22 m. Další dvě dvojice, tj. $H_{12} + H_7$ a $H_5 + H_{10}$ jsou od sebe vzdáleny něco přes 30 m. Zatím poslední celek H_{13} je vzdálen od předchozího hrobu H_{12} přibližně 44 m východním smě-

rem; dvojnásobná délka jej dělí od dosud nejjižněji položeného hrobu H₂. Je zajímavé, že pět ze šesti hrobů leží v pásnu mezi příkopem lengyelského kruhového areálu a jeho vnější palisádou (obr. 2; KAZDOVÁ 1988, obr. 1). Pravděpodobně jde o prostou náhodu než o záměrné začlenění těchto hrobů do kultovního objektu lidem s MMK. Nedá se vyloučit, že některé z VK hrobů byly při výstavbě rondelu, zvláště při hloubení jeho příkopu, zničeny (KAZDOVÁ 1988, 117, 118). Mohly být rozrušeny také při rozšiřování hliníků, čemuž nasvědčují jednotlivé pozůstatky vyhozené do odpadních jam (např. mandibula v části L objektu 170).

Studium terénní situace dovoluje vyslovit se také k otázce případného vztahu hrobů s VK k jiným sídlištním objektům, zejména k obytným stavbám. Z etnografických paralel je známo, že u některých etnik bylo pohřbívání v domech běžné, zvláště v případě zemřelých dětí, přičemž někdy se příbytek po pohřbu opustil, jindy v něm rodina žila dál (KANDERT 1982, 197; BOUZEK 1982, 201). Ve starém neolitu byly děti pochovány ve stavebních jamách u domů kúlové konstrukce např. ve Vedrovicích (ONDRUŠ 1972, 30–35). Z období kultury s VK známe podobný případ z Libenic u Kolína. Zde ležela částečně opálená dětská kostra mezi vrstvami mazanice přímo v dlouhé kúlové chatě (STEKLÁ 1961, 86). Na sídlišti v Těšeticích se zatím nepodařilo bezpečně prokázat obydlí patřící ke kultuře s VK. I tak se zdá, že dosud objevené středoneolitické pohřby byly ukládány do jam bez zjevné souvislosti s příbytky, s výjimkou snad jediného případu. Je jím hrob H₁₃, který se nachází, jak již bylo uvedeno, blízko půdorysu kúlové konstrukce D₁₅, a to u jeho jiho-východního rohu (obr. 2). Dům však náleží s největší pravděpodobností lidu s LnK a v době kultury s VK byl patrně již opuštěn a v troskách. Tato skutečnost mohla motivovat následné obyvatele osady k uložení pohřbu poblíž rozpadlé stavby, a nebo je poloha H₁₃ a D₁₅ zcela náhodná.

Hodnotíme-li společné znaky srovnávaných hrobů, je zřejmé, že je jich méně než rozdílů. Nejnápadnějším shodným znakem je jejich mimořádně mělké uložení, většinou kolem 20 cm od zarovnaného povrchu. To se negativně projevilo na stavu zachování kosterních pozůstatků i hrobového inventáře. Přitom nejde o jev příznačný jen pro těšeticickou lokalitu: extrémně mělké ukládání kremačních pozůstatků konstatovala v Miskovicích a Vikleticích také M. ZÁPOTOCKÁ (1981, 26; 1986, 623), podobně i M. LIČKA v souvislosti se žárovým hrobem z Liběchova na Mělnicku. Uvedený autor předpokládá nad mělkými hroby původně navršenou mohylku (LIČKA 1981, 40).

Dalším shodným jevem je pochovávání či ukládání tělesných pozůstatků do běžných sídlištních jam nepravidelných tvarů. Nejde tedy o speciálně hloubené hrobové jámy, s nimiž se lze setkat v kultuře s LnK, v našem případě u hrobu H₁₁ (KOŠTURÍK — LORENCOVÁ 1989–90, 103).

Následující důležitý poznatek se opírá především o výsledky antropologických rozborů a šetření (LORENCOVÁ 1975–76, 195; DOČKALOVÁ 1989–90, 135). Podle nich je zřejmé, že většina těšeticických hrobů, tj. nejméně čtyři ze šesti, patří k hrobům hromadným. Vedle jednoznačného

kompletního trojhrobu H₁₀ (obr. 5; KAZDOVÁ — LORENCOVÁ 1985) náleží zbývající k **symbolickým hromadným hrobům**, v nichž byly uloženy zlomky kostí prokazatelně z několika jedinců různého stáří. Pohřbené

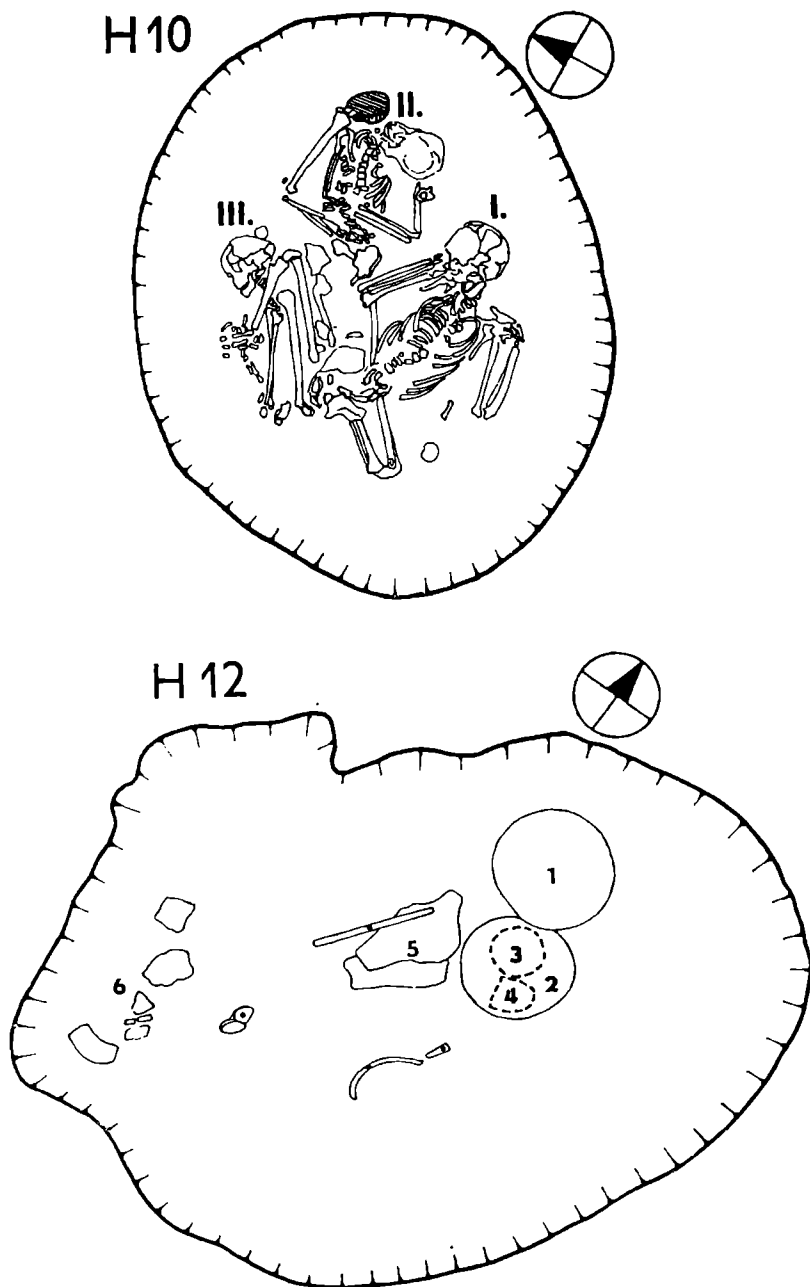

Obr. 5. Těšetice-Kyjovice, okr. Znojmo. Nálezová situace v trojhrobu H₁₀ a v H₁₂ (1—6 — keramika, ostatní — kosterní pozůstatky).

osoby jsou reprezentovány malým množstvím kostí, které jsou většinou ve fragmentárním stavu. Evidentní je to zejména v případě H_{12} (DOČKALOVÁ 1989–1990, 135) a nejnověji také v H_{13} . Rovněž H_2 , odkrytý jako jeden z prvních hrobů na lokalitě (PODBORSKÝ 1970, 242, obr. 4 : 1), zahrnuje dva jedince, přičemž horní má úplný skelet a ze spodního se našly jen roztroušené fragmenty kalvy na dně hrobu (LORENCOVÁ 1975–76, 195).

Ze srovnání dále vyplývají mezi hroby výrazné rozdíly, které lze v některých případech klasifikovat dokonce jako kontrasty: Lid s VK jednak pietně ukládal do jam kompletní celá těla, jak tomu bylo zejména v hrobu H_{10} a u prvního jedince v H_2 . Tyto pohřby však doprovázela velmi prostá až chudá výbava (část nádobky, štípaná industrie, několik keramických zlomků, kamenná podložka). U hrobu H_{12} je tomu právě naopak: v jámě se našly naprosto torzovité lidské kosterní pozůstatky doplněné početným a jistým způsobem neobvyklým inventářem, který sestával ze šesti nádob, kamenného nástroje z importované suroviny a nádobky naplněné červeným barvivem (obr. 6; 7). Uvedený hrob je tak výjimečný, že bude užitečné a nutné se k němu ještě vracet a pokračovat ve výkladu zatím jen naznačených problémů a otázek.

Pozoruhodná je zde v prvé řadě přítomnost cizí kamenné suroviny, křemence typu Skršín (obr. 6 : 1), který pochází ze severozápadních Čech (PŘICHYSTAL 1985, 482; KAZDOVÁ 1989–90, 134, 138, obr. 7 : 7, tab. XII : 2). Jeho objev v prostředí VK na jihozápadní Moravě může být výsledkem příležitostné a zprostředkované směny mající počátky v oblasti surovinových zdrojů skršinského křemence. Může být také svědectvím toho, že jeho původní vlastník, snad příbuzný pochovaných jedinců, z těchto končin přímo pocházel. Svědčilo by to pro lokální přísuny lidu s VK z území Čech na jihozápadní Moravu, což se dá předpokládat (PODBORSKÝ 1981, 21, pozn. 19).

Další okruh úvah je spojen s nálezem nádobky naplněné červeným barvivem (obr. 6 : 9; KAZDOVÁ 1989–90, 139, obr. 3, 5 : 1, tab. X : 2, XI). Přírodní pigment v hrobovém celku kultury s VK působí na první pohled neobvykle až cize. Svádí k myšlence, zda právě toto barvivo — tolik vlastní lengyelskému lidu s MMK — není snad projevem přímých kontaktů obou populací. Typologický a výzdobný rozbor keramiky tomu však nenasevědčoval (KAZDOVÁ 1989–90, 137–138). Úvahy tohoto druhu vyvrátily výsledky výzkumů vzorků barviva, které předložil v písemné zprávě A. ZEMAN (1991), jemuž patří náš dík.

Zrnitostní analýza ukázala, že jde o prachovitý jemnozrný písek, s příměsí středně zrnitého písku, akcesoricky je přítomen hrubozrný písek. Materiál je slabě vytrříděný. Z rentgenové analýzy vyplynulo jeho složení: podstatným minerálem je hematit, vedlejšími pak karbonát, křemen a vzácně ortoklas. Vedlejší minerály se podílejí na celkové stavbě sedimentu jen asi 5 % (ZEMAN 1991). Znamená to, že nádobka z hrobu H_{12} byla naplněna **hematitovým oolitickým ferolitem** obsahujícím 95 % hematitu. Podle názoru A. ZEMANA se jedná o velmi exotický sediment. Domnívá se, že směr byla sestavena uměle buď zkoncentrováním hema-

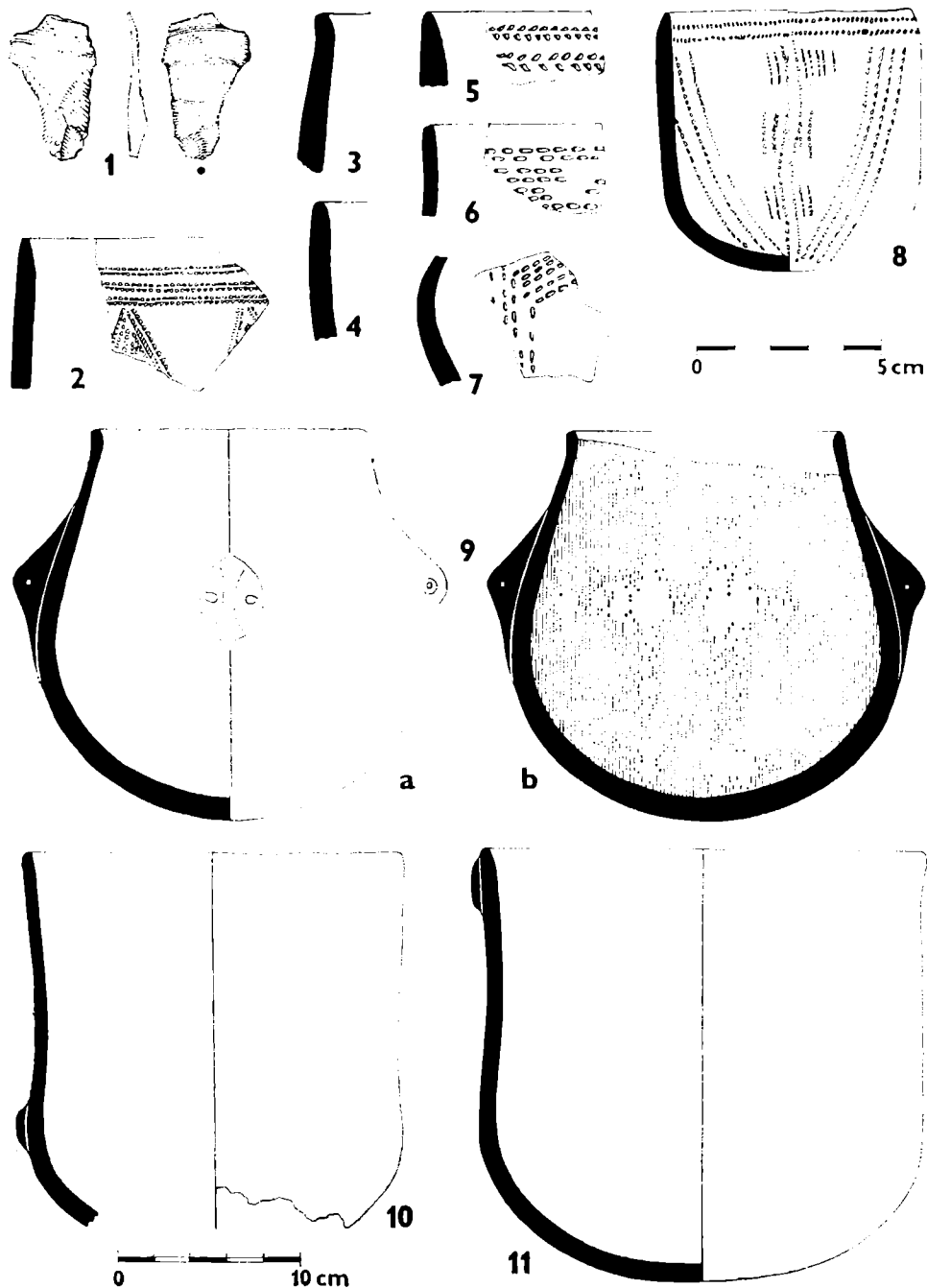

Obr. 6. Těšetice-Kyjovice, okr. Znojmo. Kamenný artefakt a keramika z hrobu H₁₂.

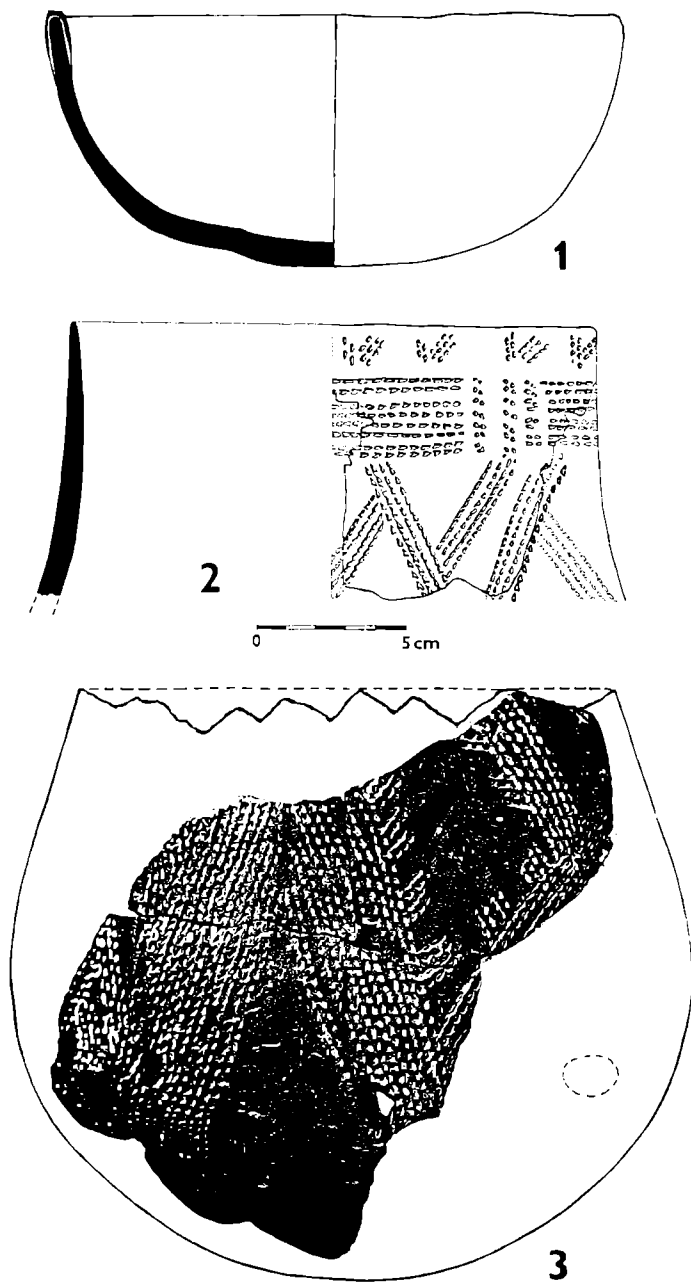

Obr. 7. Těšetice-Kyjovice, okr. Znojmo. Zbývající keramika z hrobu H₁₂.

titických oidů nebo se dokonce jedná o biochemický sediment neznámé proveniencie (ZEMAN 1991).

Zdá se, že původní zdroj barviva byl před uložením do nádoby a poté do hrobu nějak upravován, pravděpodobně několikanásobně plaven či přesíván. Nejde tedy o stejné barvivo, jakého používalo v těšetické osadě lengyelské obyvatelstvo. Rozbory ukázaly, že z výplně sídlištních jam s MMK pocházejí různé druhy hematitických drobových pískovců a litických drob (ZEMAN 1991).

Na některé zvláštnosti a neobvyklosti pohřebního ritu v Těšeticích jsme poukázaly již dříve (KAZDOVÁ — LORENCOVÁ 1985, 13–15), zejména v souvislosti s hrobem H₅: pozoruhodné je jeho kamenné obložení z devíti zrnůtek, v němž spočíval snad polospálený (?) dětský skelet na mazanícové kře. K tomu lze uvést jen povšechné pozorování, že zemřelým dětem byla v neolitu věnována zvláštní pozornost, což se odráží v osobitých funerálních projevech.

Podobně již bylo zveřejněno zjištění týkající se hrobu H₂: záhadný černohnědý pruh po obvodu poloviny mozkovny muže a na zlomcích kalvy druhého jedince (LORENCOVÁ 1975–76, 195). V tomto případě by mohlo jít o záměrné nanesení černohnědé hmoty při některé fázi pohřebních obřadů nebo jen o její otisk na kostech z bezprostředního okolí (v jámě pod tělesnými pozůstatky mohly být položeny rostliny, větvičky stromů, z nichž by mohla pocházet pryskyřice). Abychom se alespoň zčásti přiblížili správnému vysvětlení těchto jevů, bude třeba kosterní pozůstatky znovu antropologicky prošetřit a přistoupit ke speciálním analýzám.

DALŠÍ HROBY S VK Z MORAVY A SLEZSKA

K dříve publikovanému přehledu hrobů (STEKLÁ 1956; KAZDOVÁ — LORENCOVÁ 1985, 16–17) lze nyní doplnit jen několik skrovných údajů, které se týkají nálezu hrobu ve Lhánicích na Třebíčsku. Šlo o kostrový hrob, který objevil F. FLORIÁN u silnice vedoucí do Senorad. Pocházejí odtud fragmenty vypíchané keramiky a lidské zuby a podle poznámek nálezce byl v těchto místech zničen větší počet podobných hrobů (KOŠTUŘÍK et al. 1986, 210–211, obr. 12 : 3,5,8–13).

Další pohřeb reprezentují tři celé nádoby objevené pohromadě v Brumovicích již v letech 1910–1912 a později předané do Slezského muzea v Opavě. K nádobkám však postrádáme jakékoliv zmínky o lidských kosterních pozůstatcích. Nebyly zjištěny ani při rozebírání obsahu nádobek, což vedlo L. JISLA (1952, 2–4, obr. 1 : 1,2,4) k úvaze, že nemohlo jít o hrob žárový. Na základě poznatku z žárového pohřebiště v Praze–Bubenči však víme, že pouze v jediném hrobě byly spálené kosti uloženy přímo v nádobě; v ostatních případech ležely navršeny na malé hromádce poblíž keramiky (HORÁKOVÁ — JANSOVÁ 1932, 45). Pro kostrový hrob v Brumovicích napovídá analogická situace zjištěná při výzkumu sídliště ve Velkých Hošticích. Zde byly objeveny dva kostrové hroby

a v každém z nich se našlo po třech celých nádobkách. Datují se do staršího lengyelského horizontu ve Slezsku, tj. na úroveň fáze IIa MMK (JANÁK 1985, 109).

Přehled moravských a slezských hrobů s VK

| Lokalita | trať poloha | počet hrobů | počet osob | ritus | inventář |
|------------------------|-------------------------|----------------|---------------|-------|--|
| BLUČINA | „Spodní Kolberky“ | 1 | 1 | K | střepy VK, kamenný drtič |
| BRUMOVICE | intravil. č. 155 | 1 | ? | ? | 3 celé nádoby |
| LHÁNICE | silnice do Senorad | > 1 | 1 | K | střepy VK, celá miska |
| NOVÁ VES | „Kopaniny“ | 1 | 2 | K | zlomky VK |
| TĚŠETICE- -KYJOVICE | „Sutny“ | 6 | > 10 | K, Ž | zlomky VK, celé nádoby, ŠI, barvivo. kamenné těrky |
| VELKÉ HOŠTICE | vých. okraj obce | 2 | 2 | K | 3 celé nádoby (2 ×) 2 kamenné těrky |
| VYŠKOV | býv. Markova cihelna | 1 | 1 | K | dna nádob (ztraceno) |

Na sledovaném území je podchyceno celkem 7 lokalit (obr. 1) s třinácti hroby, z nichž téměř polovina pochází z Těšetic-Kyjovic. Na jakákoliv obecně platná zobecnění je výchozí materiálová základna málo početná. Přesto lze za tohoto stavu poznání konstatovat, že jednoznačně převažuje kostrový ritus s výjimkou těšetického hrobu H₁₃ a jistých náznaků kremace v případě H₅. Z hlediska hrobového inventáře se rýsují odlišnosti mezi slezskou a moravskou oblastí. Na základě situace ve Velkých Hošticích a Brumovicích se zdá pohřební ritus na Opavsku alespoň podle milodarů jednodušší: v každém z dosud objevených hrobů bylo po třech celých nádobkách. Odlišnost slezských hrobů od moravských je dána především jiným kulturním kontextem, v němž VK jihopolského rázu představuje jednu, a to patrně slabší složku (JANÁK 1985, 109).

Z přehledu dále vyplývá, že relativně častým hrobovým přídatkem byly kamenné podložky (těrky) či drtiče. Jsou známy z Blučiny, Těšetic-Kyjovic (2 ×) a z Velkých Hoštic, avšak ani v jednom z uvedených příkladů netvoří kompletní pracovní soupravu. Platí to i pro pohřby s LnK; také těšetický hrob H₁₁ obsahoval jen samotnou kamennou podložku bez drtiče (KOŠTUŘÍK – LORENCOVÁ 1989–90, 105, obr. 1 : 1). Tyto samy o sobě nefunkční předměty uložené k tělesným pozůstatkům nejspíše symbolizují důležitou pracovní činnost žen – drcení obilí.

ZÁVĚRY

Hrobů s vypíchanou keramikou je na sledovaném území i přes značnou intenzitu terénního výzkumu velmi málo. Tato skutečnost je dána několika faktory: Morava sice patří z hlediska evropského ještě k centrální oblasti rozšíření kultury s VK (ZÁPOTOCKÁ 1983, 28), avšak nejde již o vlastní jádro centra, ale přinejmenším o přechodné území směřující k okrajové části. Počet hrobů by tu měl být přirozeně nižší než na území Čech; z Rakouska, kde je podstatně slabší osídlení s VK než na Moravě, není znám ani jediný hrob. Dále je třeba počítat s tím, že mnohé z hrobů byly již zničeny; nepočtené moravské a slezské prameny funerální povahy potvrzují, že lid s kulturou vypíchané keramiky své zesnulé nebo jejich pozůstatky ukládal do velmi mělkých sídlištních jam.

Z rozboru hrobů vyplynuly určité shody, ale i značné rozdíly v pohřebním ritu v rámci jedné lokality. Výrazně se to projevilo v Těšeticích a před tím již také při hodnocení pohřebiště v Praze-Bubenci (NEUSTUPNÝ 1941, 15). Příčiny zjištěných **rozdílů v pohřbívání** u obyvatel jedné osady lze snad vysvětlit tak, že tehdy neplatila závazně jednotná pravidla a že k obřadům mohlo docházet za různých okolností. Pro kulturu s VK se zatím nepočítalo s tím, že by vlastní pohřeb mohl probíhat v několika časově vzdálených etapách. Stav lidských kosterních pozůstatků z těšetických hrobů **H₁₂** a **H₁₃** svědčí pro **sekundární hromadné pohřby**, jimž pravděpodobně předcházely primární pohřby celých těl na přechodnou dobu. Hrob **H₂** lze považovat současně za primární (celá kostra horního jedince) i sekundární (zlomky kalvy z druhého jedince rozptýlené na dně jámy). Trojhrob **H₁₀** nenese žádné stopy dodatečné postmortální manipulace; jde tedy o **jednofázový konečný pohřeb** bez následných archeologicky zachytitelných zásahů.

Lid s VK nebývá obvykle spojován s výraznými kulturními změnami. Považuje se spíše za nenápadného pokračovatele předcházející LnK, kterého nedoprovázejí, alespoň ve starším vývojovém období, řádné významné inovace (ZÁPOTOCKÁ 1983, 34–35). V této souvislosti se však poněkud opomíjí skutečnost, že to byl právě lid s VK, kdo poprvé v našem pravěku vedle inhumace přistoupil také k **pohřbívání žehem**. Svědectví o tom přinesly funerální prameny z území Čech, a to nejen jednotlivé hroby, ale i pohřebiště. Na Moravě donedávna takové případy chyběly. Objev hrobu **H₁₃** učiněný na systematickém výzkumu v Těšeticích však potvrdil, že ani zde není tento způsob pohřbívání zcela cizí.

LITERATURA

- BOUZEK, J. 1982: K otázce využití etnografických paralel při studiu pohřebního ritu v archeologii, AR XXXIV, 200–203.
- ČIZMÁŘ, M. — GEISLER, M. — RAKOVSKÝ, I. 1984: Rettungsgrabungen der prähistorischen Abteilung am Baue des unteren Stausees des Wasserwerkes Nové Mlýny im Jahre 1982 (Bez. Břeclav), PV 1982, 79.
- DOCKALOVÁ, M. 1989–90: Antropologický posudek kosterních pozůstatků, in: Hrob

- H₁₂ s vypíchanou keramikou a červeným barvivem z Těšetic-Kyjovic, SPFFBU E 34—35, 135.
- GEISLEROVÁ, K. — RAKOVSKÝ, I. 1987: Břeclavsko v mladší době kamenné, Mikulov.
- HORÁKOVÁ-JANSOVÁ, L. 1932: Žárové hroby s vypíchanou keramikou v Praze-Bubenci, Zprávy Státního archeologického ústavu IV, (za r. 1931), 28—48.
- HORÁKOVÁ-JANSOVÁ, L. 1938: Ke vzniku české vypíchané keramiky, OP XI, 81—138.
- JANÁK, V. 1985: Třetí etapa záchranného výzkumu ve Velkých Hošticích (okr. Opava), PV 1983, 109—110.
- JAROS, J. 1975—76: Poznámky k nálezům vypíchané keramiky z bývalé Markovy cihelny ve Vyškově na Moravě, SPFFBU E 20—21, 35—49.
- JISL, L. 1952: Nálezy vypíchané keramiky ve Slezsku, ČSIM v Opavě II/B, 1—5.
- KANDERT, J. 1982: Poznámky k využití etnografických údajů v případě výkladu knovízských „hrobů“, AR XXXIV, 190—200.
- KAZDOVÁ, E. 1988: Osídlení lidu s vypíchanou keramikou v Sutnách u Těšetic-Kyjovic, SPFFBU E 33, 109—120.
- KAZDOVÁ, E. 1989: On the Relations of the Stroked Pottery and the Moravian Painted Ware Settlements, in: Bylany Seminar 1987, Praha, 87—94.
- KAZDOVÁ, E. 1989—90: Hrob H₁₂ s vypíchanou keramikou a červeným barvivem z Těšetic-Kyjovic, SPFFBU E 34—35, 127—141.
- KAZDOVÁ, E. 1990: Pátý hrob s vypíchanou keramikou v Těšeticích-Kyjovicích (okr. Znojmo), PV 1987, 23.
- KAZDOVÁ, E. — LORENCOVÁ, A. 1985: Společný hrob tří jedinců s vypíchanou keramikou z Těšetic-Kyjovic, okr. Znojmo, SPFFBU E 30, 7—22.
- KOŠTURIK, P. — LORENCOVÁ, A. 1989—90: Kostrový hrob H 11 kultury s lineární keramikou z neolitického sídliště u Těšetic-Kyjovic, okr. Znojmo, SPFFBU E 34—35, 103—126.
- KOŠTURIK, P. — KOVÁRNÍK, J. — MĚŘÍNSKÝ, Z. — OLIVA, M. 1986: Pravěk Třebíčska, Brno.
- LÍČKA, M. 1981: Žárový hrob kultury s keramikou vypíchanou z Liběchova, o. Mělník, Praehistorica VIII, 35—41.
- LORENCOVÁ, A. 1975—76: Pozůstatky lidských koster z neolitického sídliště v Těšeticích-Kyjovicích, SPFFBU E 20—21, 195—197.
- NEUSTUPNÝ, J. 1941: Pohřbívání žehem v pravěku Čech a Moravy, Praha.
- ONDRUŠ, V. 1972: Dětské pohřby na neolitickém sídlišti ve Vedrovicích, ČMM LVII, 27—36.
- PEŠKAŘ, I. 1966: Výzkum na sídlišti „Spodní Kolberky“ u Blučiny, PV 1966, 51.
- PODBORSKÝ, V. 1970: Současný stav výzkumu kultury s moravskou malovanou keramikou, S1A XVIII, 235—286.
- PODBORSKÝ, V. 1981: Objekt s vypíchanou keramikou v Těšeticích III, okr. Znojmo, a postavení vypíchané keramiky ve starolengyelském horizontu středodunajského neolitu, SPFFBU E 26, 9—28.
- PŘICHYSTAL, A. 1985: Štípaná industrie z neolitického sídliště v Bylanech (okr. Kutná Hora) z hlediska použitých surovin a jejich provenience, AR XXXVII, 481—488.
- RAKOVSKÝ, I. 1988: Archeologové pod Pálavou, in: Malovaný kraj XXIV, 4—5.
- RŮŽICKÁ, V. — VORLÍČKOVÁ, D. 1987: Záchranný výzkum u Kuřimi (okr. Brno—venkov), PV 1984, 76.
- RYBOVÁ, A. — VOKOLEK, V. 1972: Terénní výsledky komplexního výzkumu v Ploštištích n. L., AR XXIV, 328—336.
- STEKLÁ, M. 1956: Pohřby lidu s volutovou a vypíchanou keramikou, AR VIII, 697—723.
- STEKLÁ, M. 1961: Chata kultury s vypíchanou keramikou v Libenicích u Kolína. PA LII, 85—93.
- STLOUKAL, M. 1973: Antropologický posudek o kostře z neolitického dětského hrobu z Blučiny (okr. Brno—venkov), PV 1972, 19.

- ŠEVČÍKOVÁ, D. 1980: Lid s keramikou vypíchanou na Moravě, rkp. disertační práce I—III, Brno.
- TICHÝ, R. 1964: Některé otázky neolitu na Moravě, in: Referáty o pracovních výsledcích čs. archeologů I, Liblice, 23—28.
- ZÁPOTOČKA, M. 1981: Bi-ritual Cemetery of the Stroked-Pottery Culture at Miskovice, district of Kutná Hora, in: Nouvelles archéologiques dans la Rép. soc. Tcheque, Praha, 26—31.
- ZÁPOTOČKA, M. 1983: Pozdní (šárecký) stupeň kultury s keramikou lineární a počátky kultury s keramikou vypíchanou, *Studia Archeologiczne* XIII, Wrocław, 27—37.
- ZÁPOTOČKA, M. 1986: Die Brandgräber von Vikletice — ein Beitrag zum chronologischen Verhältnis von Stich- und Rhein-Bandkeramik, *AR* XXXVIII, 623—649.
- ZEMAN, A. 1991: Petrograficko-mineralogické zhodnocení surovin minerálních pigmentů (červený a žlutý) z lokality Těšetice-Kyjovice u Znojma, rkp zpráva, Praha.

ZUM BESTATTUNGSRITUS DES VOLKES MIT STICHBANDKERAMIK IN MÄHREN

Aus dem mährischen Gebiet inkl. Schlesien sind nur sieben Lokalitäten mit Grabfunden des Volkes mit Stichbandkeramik bekannt (Abb. 1): Blučina, Brumovice, Lhánice, Nová Ves, Těšetice-Kyjovice, Velké Hoštice und Vyškov. Von den genannten Fundorten mit einem einzigen manchmal sogar strittigen Grab nehmen die in der Lokalität Těšetice-Kyjovice, in der Lage Sutny, getanen Entdeckungen eine bedeutende Stellung ein. Hier hinterließ die mittelnolithische Bevölkerung mit Stichbandkeramik auf der bisher durchforschten Fläche sechs Gräber, die Knochenüberreste von mehr als zehn Individuen enthielten. Einzelne Gräber (H_2 , H_3 , H_7 , H_{10} , H_{12}) wurden schrittweise publiziert (KAZDOVÁ — LORENCOVÁ 1985; KAZDOVÁ 1989—90; 1991), mit Ausnahme des bisher letzten Grabkomplexes aus dem Jahre 1989 (H_{13}), dessen Beschreibung und Auswertung in dieser Studie vorgelegt wird.

Die Grube des Grabes H_{13} mit Abmessungen von 214×141 cm befindet sich an der Grenze der Sektoren A1/A2 und ist von dem Vorgrab H_{12} etwa 44 m der östlichen Richtung entfernt; eine fast doppelte Entfernung trennt sie von dem bisher südlichst plazierten Grab H_2 . Am nächsten des Grabes H_{13} liegt das Grab H_3 im Sektor B. Die Bestattungsüberreste wurden im H_{13} sehr seicht unter der Oberfläche gelagert: am tiefsten bis 20 cm von dem planierten Terrainniveau. Die Funde der Keramik und Knochen konzentrierten sich vor allem im östlichen Teil des Objektes auf der Fläche von etwa 70×35 cm. Von hier aus stammen ca. 100 kleine Bruchstücke menschlicher Knochen, einige Tierknochen und Keramikteile vermutlich von fünf Gefäßen (Abb. 4). Aus der anthropologischen Beurteilung von M. DOČKALOVÁ ergibt sich, daß die Teile des menschlichen Skeletts absichtlich zerschlagen wurden, und daß sie verschiedene Stufen der Verbrennung aufweisen: während die Fragmente langer Knochen stark verbrannt und ausgeglüht sind, sind die Schädelbruchstücke nur schwach verbrannt. Die Mehrzahl von geborgenen Überresten gehört einer Frau im Alter von etwa 30 Jahren; es ist nicht ausgeschlossen, daß einige Bruchstücke weiteren Individuen gehören.

Der Stand des anthropologischen Materials deutet an, daß man im Falle des H_{13} vielleicht eine Brandbestattung voraussetzen kann. Auch wenn es sich anscheinend um eine unvollkommene Kremation handelt, gibt es zum erstenmal nicht nur in der Lokalität in Těšetice, sondern auch gleichzeitig in Mähren, daß man im Grabkontext der Kultur mit Stichbandkeramik einer Brandbestattung begegnet.