

Chotěbor, Petr

**Soubor raně renesančních terakot z Pražského hradu**

*Archaeologia historica*. 1995, vol. 20, iss. [1], pp. 471-480

Stable URL (handle): <https://hdl.handle.net/11222.digilib/140154>

Access Date: 24. 02. 2024

Version: 20220831

Terms of use: Digital Library of the Faculty of Arts, Masaryk University provides access to digitized documents strictly for personal use, unless otherwise specified.

E.

## HMOTNÁ KULTURA



# Soubor raně renesančních terakot z Pražského hradu

PETR CHOTĚBOR

Součástí lapidária Pražského hradu je soubor architektonických článků z pálené hlíny, který se na první pohled výrazně odlišuje od terakot z Pernštejnského paláce (Chotěbor 1989). Soubor nebyl nikdy soustavně zpracován, i když nezůstal nepovšimnut (Muk 1965, 213–214, Chotěbor 1988, 211–213). Byl charakterizován jako starší (než pernštejnský), tj. raně renesanční nebo goticko-renesanční.

V současné době bylo nalezeno celkem 87 kusů (celých článků i zlomků), které patří do tohoto souboru. Ze srovnání s nedatovaným inventářem lapidária vyplývá, že článků bylo více a některé (opatřené inventárními čísly zřejmě v době 2. světové války) nebyly již nalezeny; naproti tomu je v souboru několik mladších nálezů a několik zlomků bez inventárních čísel.

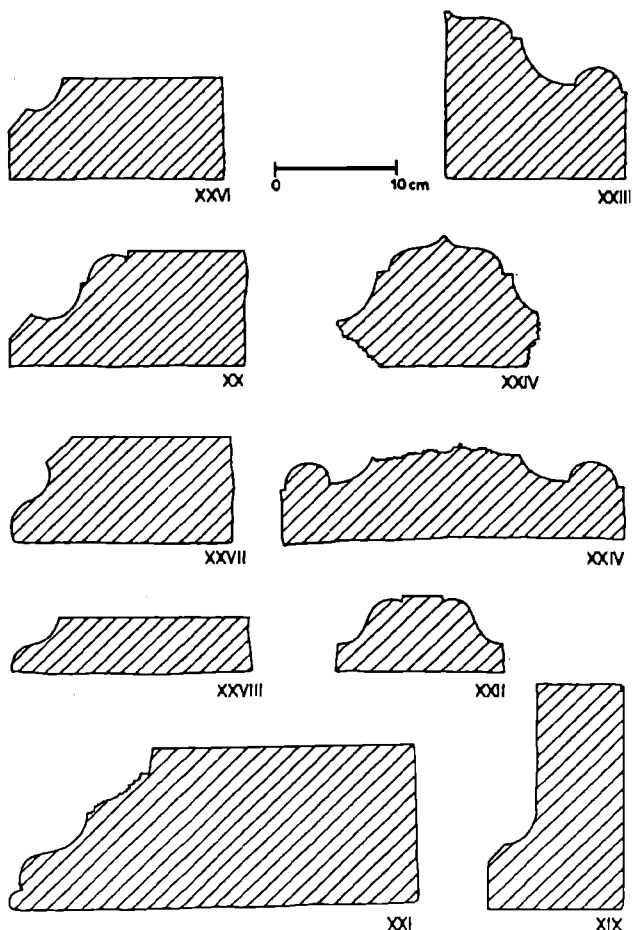

Obr. 1. Pražský hrad, pernštejnské terakoty z let 1526–34. Profilované články. Římská čísla označují jednotlivé typy. Všechny kresby autor.

Obr. 2. Pražský hrad, pernístejnské terakoty z let 1526–34. Reliéfne zdobené desky.

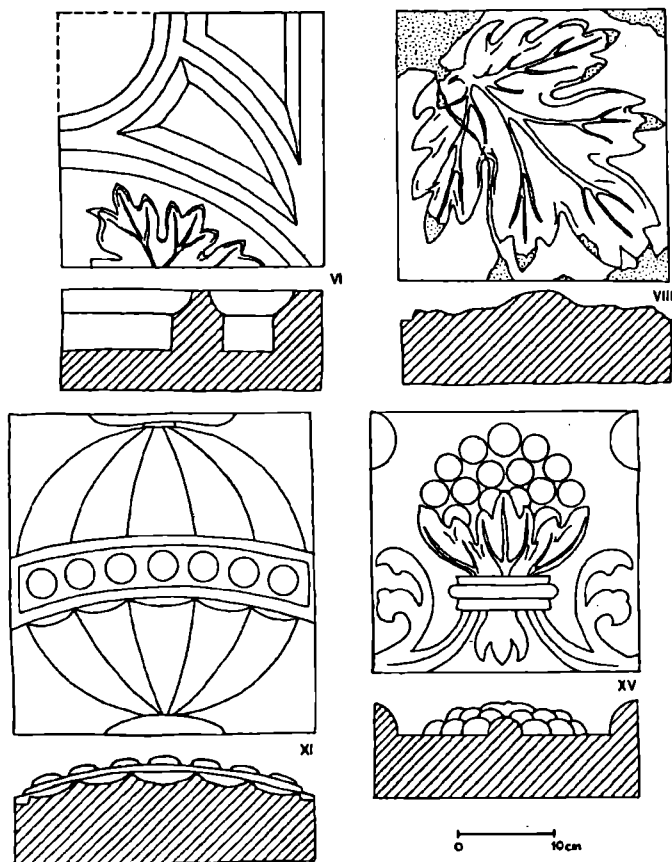

Články souboru lze podle charakteru rozdělit na dvě základní skupiny. Do první, která naprosto převažuje, patří deskové tvary s reliéfní výzdobou (I–XVIII), většinou bez okrajové profilace (výjimkou je typ X a rkp. 671 XIII). Druhou skupinu tvoří články pouze profilované, bez reliéfních ozdob (XIX–XXVIII). Nepodobají se ovšem obvyklým tvarovkám, které jsou odvozeny z cihel, ani masivním dílům ostění. Jsou to opět spíše desky s profilací; snad jen v jednom případě lze uvažovat o určité konstrukční funkci (XXI).

Povšimněme si nyní charakteru reliéfní výzdoby článků první skupiny. Není zcela jednotný – jen u několika typů nalézáme typickou raně renesanční ornamentiku, u většiny pak převažují ještě pozdně gotické motivy. Typ I, II a III obměňuje motiv rostliny, vyrůstající z jednoho rohu čtvercové desky. Do protilehlého rohu míří hlavní větve se stylizovaným květem či plodem, do dvou dalších rohů pak prohnuté větévky s listy. Výzdoba těchto desek je ze slohového hlediska patrně nejpokročilejší. Další typ známe ze zlomku; výzdoba byla kombinací plastiky členěných polokoulí a listu (IV). Součástí většího celku byla deska s rozvilinou, provedení ve dvou zrcadlově obrácených variantách (Va, Vb). U typu VI. nacházíme dokonce motiv kružby, známý z gotických slepých panelů; je do něho vložen list. I zde máme před sebou jen díl, který patřil do blíže neznámé sestavy. Lepší představu skladby poskytují čtyři varianty desky ve tvaru lichoběžníka, z něhož lze složit jakýsi klenák velkého oblouku (VIIa, b, c, d). Jeho ústředním motivem je čtyřdílná rostlinná rozeta vložená do kruhu vymezeného dochovaným profilem. Typické pozdně gotické pojetí plochého žilkovaného listu ukazuje typ VIII. Nejasný zlomek (IX) dovoluje určit pouze zvířecí, zřejmě psí hlavu. Deska s okrajovou profilací (X) byla součástí složitější sestavy

Obr. 3. Pražský hrad, perštejnské terakoty z let 1526–34. Reliéfně zdobené desky.

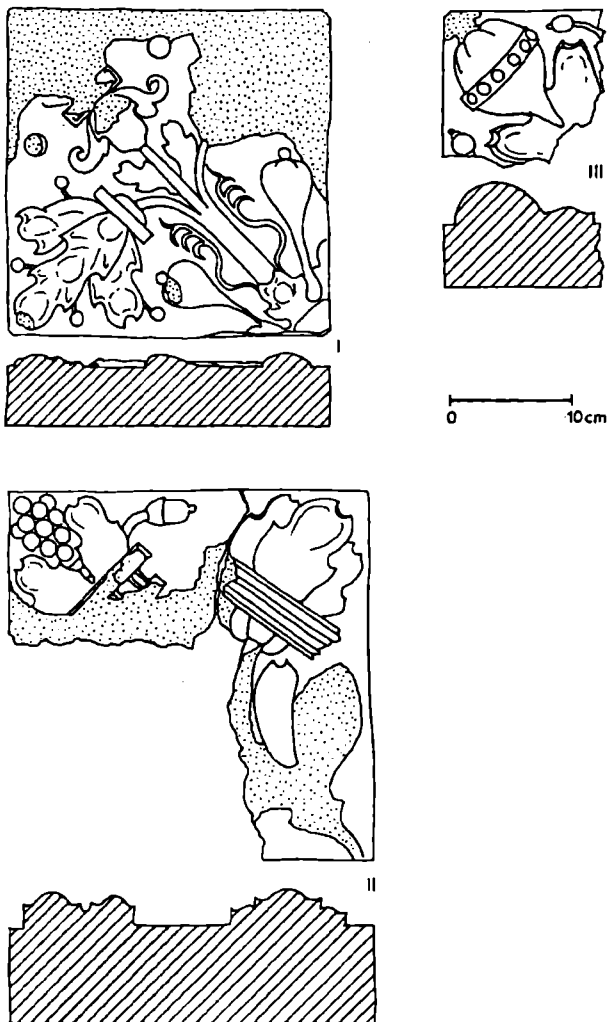

s vegetabilní výzdobou. Plochý reliéf koule, členěný kanelurami v „poledníkovém“ směru a pásem na „rovníku“ vyplňuje celý formát desky typu XI. Typ XII je zdoben stáčenou úponkou s dlanitým listem. Podobné listy nacházíme na klenácích lichoběžníkového tvaru (typ XIII a XIV), které mohly být řazeny do oblouků jak samostatně, tak společně. Rostlinný motiv s jakýmsi hroznovitým útvarem tvoří výzdobu desky typu XV. U desek XVI a XVII je zdobena jen úzká plocha, což svědčí o jejich užití jako římsičky. Pozoruhodný masivní článek (XVIII) je zdoben reliéfem rozviliny s květy, a to na třech stranách; mohl sloužit jako hlavice pilastru nebo polopilíře nebo jako patka klenby.

Články druhé skupiny nejsou již tak rozmanité (XIX–XXVIII) a liší se pouze profilací. Pozoruhodný je typ XXV s přetínavými profily. Spolu s rovnými, stejně profilovanými kusy typu XXIII a XXIV umožňuje vytvořit ostění otvoru nebo výklenku, připomínající sdružené pozdně gotické okno.

Výzdoba umožňuje soubor (s přihlédnutím k prostředí Pražského hradu) datovat přibližně do I. třetiny 16. stol., kdy vliv gotické ornamentiky byl ještě silný. Otázkou je, zda je soubor skutečně jednotný, obsahuje-li reliéfy tak diametrálně rozdílného pojetí (na jedné straně např. I, II, III a na druhé straně např. VIII, VII, XIV). Následující rozbor tvarů a ma-

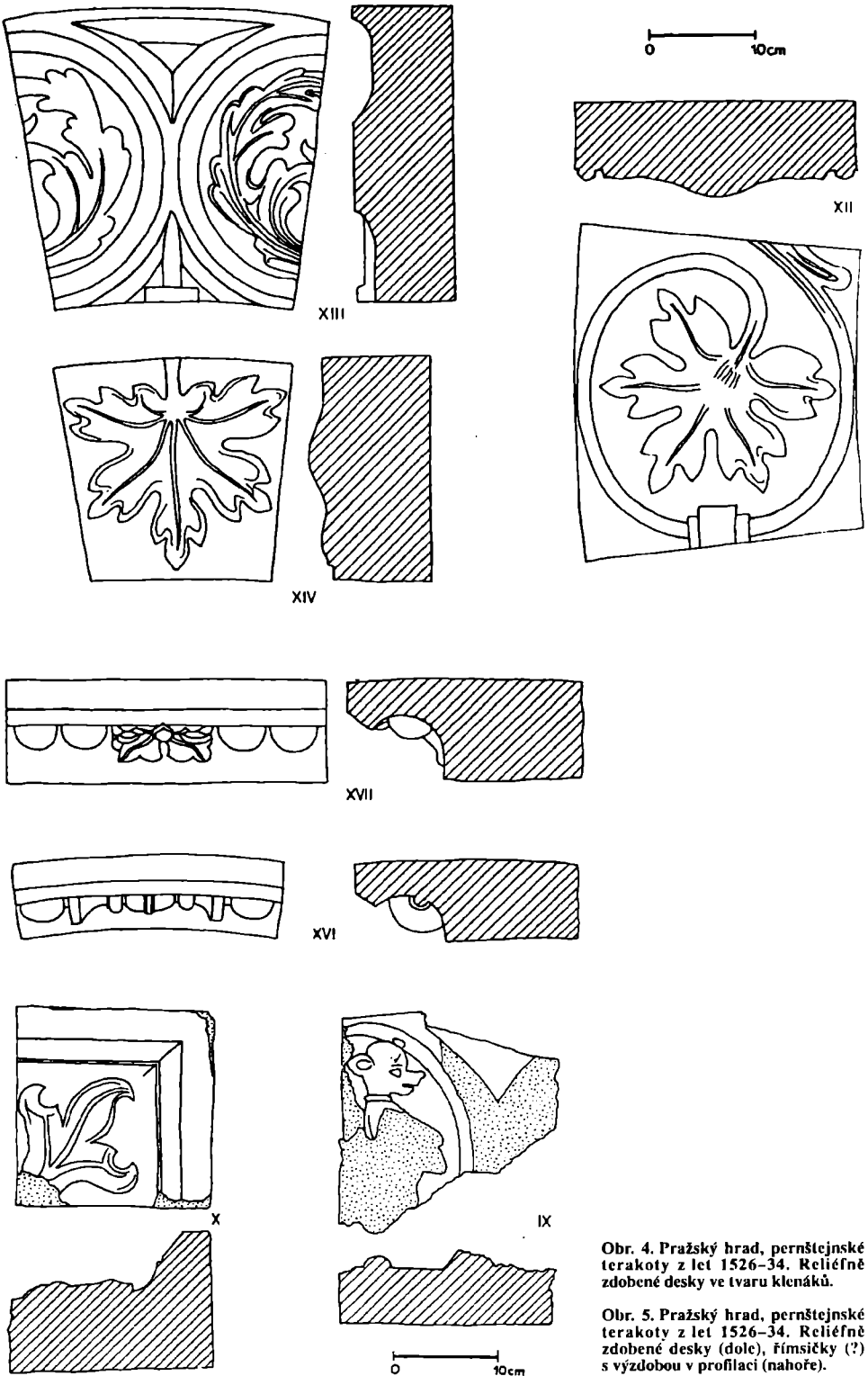

Obr. 4. Pražský hrad, perštejské terakoty z let 1526–34. Reliéfne zdobené desky ve tvaru klenáků.

Obr. 5. Pražský hrad, perštejské terakoty z let 1526–34. Reliéfne zdobené desky (dole), římsičky (?) s výzdobou v profilaci (nahore).

Obr. 6. Pražský hrad, pernštejské terakoty z let 1526–34. Reliéfně zdobené desky (nahore) a článek s reliéfem na třech stranách (dole).

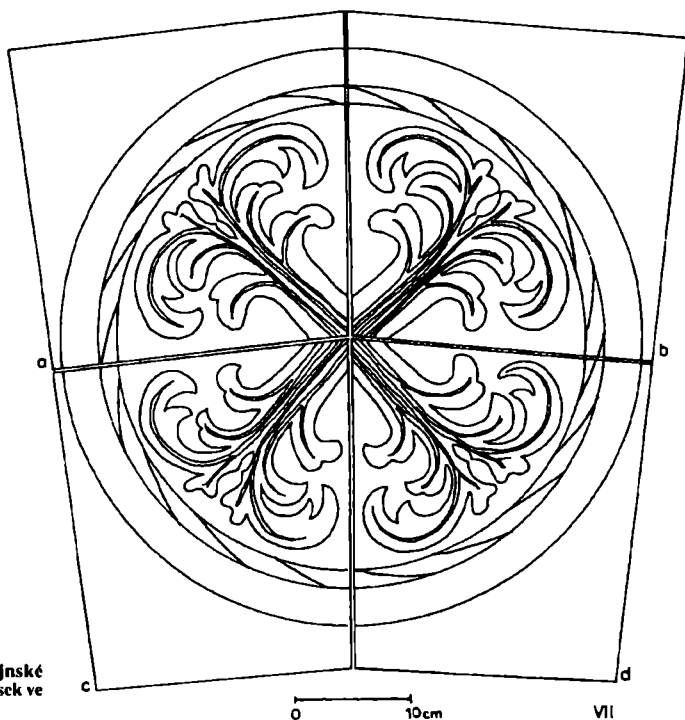
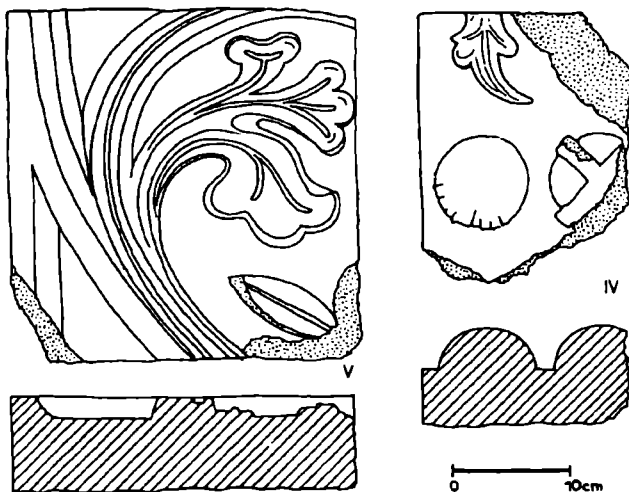

Obr. 7. Pražský hrad, pernštejské terakoty z let 1526–34. Sestava desek ve tvaru klenáku.



teriálu ukazuje, že spíš ano. Slohová rozdílnost detailů výzdoby nebyla ostatně v této době ničím neobvyklým. Dosti blízkou analogii představují terakoty ze šlikovské přestavby hra-  
du Lokte, datované do let 1528–33 (Kašička–Nechvátal 1983).

Jak již bylo řečeno, základem většiny článků je deska ve tvaru čtverce, obdélníka nebo lichoběžníka. Tloušťka desek je různá i u stejného typu (zpravidla 5–8 cm), což znamená, že pro přesné sesazení reliéfu ve větší ploše musely být desky zapuštěny do nestejně hloubky, také velikost čtverců se neshoduje. Čtvercové formáty různých typů nebylo tedy zřejmě možné kombinovat, pokud nebyly malé rozdíly vyrovnány šířkou spáry. Materiál je převážně hrubozrný, přepálený. To způsobuje, že i povrch reliéfu má hrubší charakter, nemluvě o rubových stranách, které jsou často velmi nerovné. Vyskytují se tu ovšem ojedi-  
nělé články z materiálu jemnějšího a nepřepáleného (u nichž i povrch reliéfu působí jako dokonalejší otisk). Různé vypálení nacházíme i u článků stejného typu. K přepálení mohlo dojít při výrobě, nelze však vyloučit ani sekundární přepálení při požáru. Materiál obsahuje drobnější oblázky a charakteristické ostrohranné úlomky opuky, typické pro cihlářské zboží pálené v Praze. Reliéfně zdobené plochy článků byly ve všech případech opatřeny jednoduchým nátěrem nažloutlé nebo světle šedé barvy.

Značný počet kusů a zřejmě jednotný charakter celého souboru ukazuje na skuteč-  
nost, že terakotových dílů bylo použito na výzdobu jedné stavby, případně jedné ucelené části rozsáhlejšího celku (např. Starého královského paláce). Terakotová výzdoba pokrý-  
vala zřejmě jako obklad průčelí od soklu (profilované části) až po římsu. Poloměr oblouků, které lze sestavit z dochovaných klenáků, svědčí o značných rozměrech stavby. K přesněj-  
šímu určení nemohou přispět ani náleзовé okolnosti, pokud jsou u jednotlivých dílů zná-  
my (inventář lapidária Pražského hradu). Místa nálezů svědčí jasně o druhotném použití (půdní zadržka nad Vladislavským sálem, Vikářská ulice, Jiřské náměstí, pod dlažbou před kostelem Všech svatých, v hradební zdi na Opyši, v opěrném zdivu u Lobkovického paláce, v patce klenby místnosti nad Jezdeckými schody, ve zdivu křídla Nových zem-  
ských desek, v Tereziánském křídle, na „kuchyňském“ dvorku). Některá místa nepřímo potvrzují správnost datování, neboť např. půdní zadržky nad Vladislavským sálem pochá-  
zely pravděpodobně z oprav po požáru r. 1541. Nejpozději v tomto roce musel tedy objekt s terakotami zaniknout nebo byl alespoň zbaven výzdoby.

Pokusy o určení stavby s terakotovou výzdobou by byly neúspěšné, kdyby nebyla možnost konfrontace s dalšími nálezy z posledních let. Dva terakotové články byly totiž nalezeny v r. 1986 při výzkumu na Jiřském náměstí. Ležely ve sklepe domu, který byl určen jako dům zbrojního písaře (Boháčová–Frolík–Žeglitz 1989, 198). Dům zbrojního písaře sousedil s domem „v koutě“, jak dokládá Wohlmutův plán z r. 1556. O tomto domě je známo, že jej r. 1526 získali páni z Pernštejna (nález terakot proto nijak nepřekvapuje). V jejich majetku byl však pouze do r. 1534, po smrti Vojtěcha z Pernštejna (právě v tomto domě) byl prodán a měly v něm být chovány desky zemské (Vilímková 1970, 17). Terako-  
ty nalezené v suterénu zaniklého domu jsou ovšem zcela jiného typu. Jde o masivní díly svislých částí ostění. Základem tvaru je kvádr s plastickou profilací, do níž je vložen pás reliéfní výzdoby s osovým motivem kandelábru (A) nebo s rozvilinou a lidskými hlavič-  
kami (B). Oba články byly skutečně zabudovány do stavby, přestože v případě dílu B jde evidentně o nepodařený výrobek. Hmotnost, rozměry i typická střední dutina spojují tyto články s terakotami z Pernštejnského (dnes Lobkovického) paláce na Pražském hradě (Cho-  
těbor 1989). Jejich provedení a vypálení není ovšem tak dokonalé a zejména se odlišují výzdobou. Hrubší detail reliéfů ze sklepa domu nemůže soutěžit s italskými ornamenty článků z paláce, naopak tu nacházíme shodné prvky se souborem obkladových desek. Cha-  
rakteristické zakončení úponky, složené z několika obloučků, ukazuje na stejnou předlohu nebo na stejného tvůrce. Na základě shodné výzdoby lze tedy celý soubor obkladových desek spojit se zmíněnými dvěma kusy ostění (typ A, B) a určit jej jako původní výzdobu pernštejnského domu, provedenou v letech 1526–1534. Bližší poznatky o architektonické podobě tohoto objektu nemáme, avšak jeho skutečné užívání pány z Pernštejna i záměr

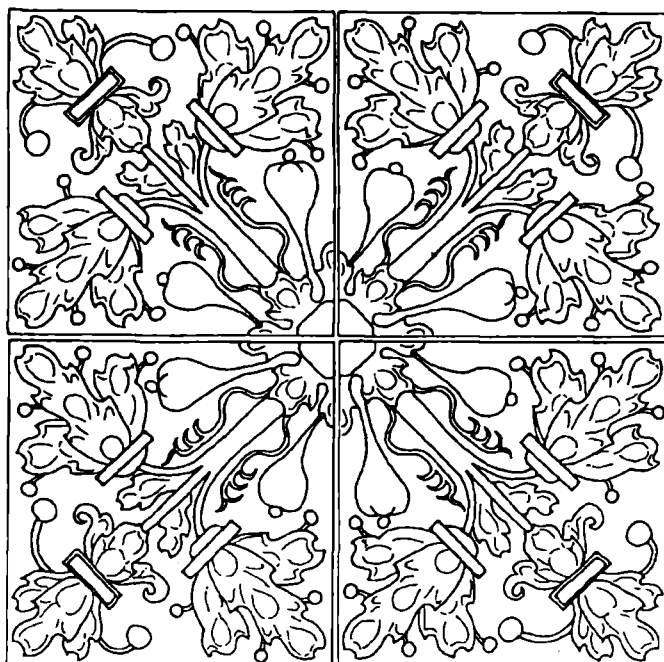
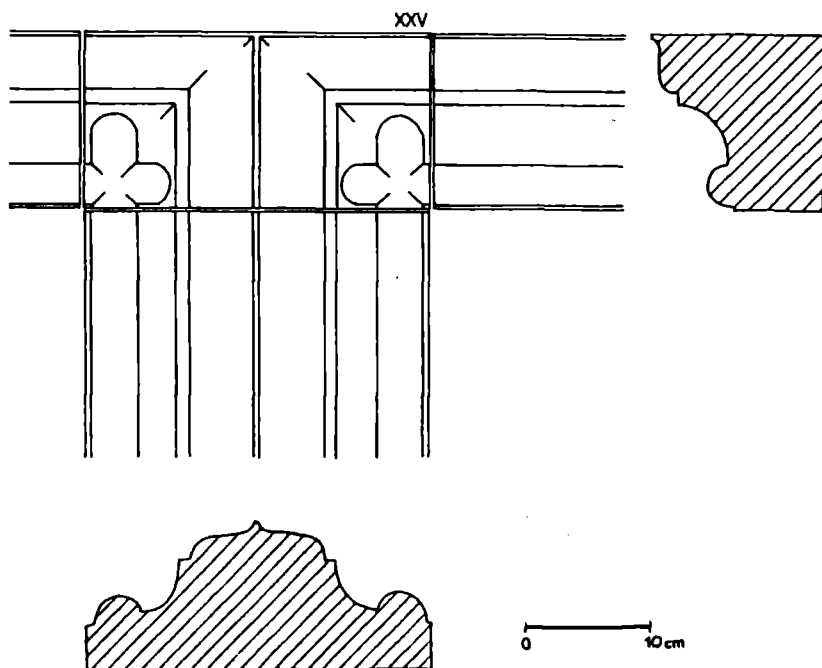

Obr. 8. Pražský hrad, pernštejnské terakoty z let 1526–34. Pokus o rekonstrukci ostění s přetínavou profilací.

Obr. 9. Pražský hrad, pernštejnské terakoty z let 1526–34. Pokus o rekonstrukci sestavy čtvercových desek.

(neuskutečněný) chovat v něm desky zemské svědčí o tom, že to nemohl být malý dům. Zda pernštejnský zásah spočíval pouze v doplnění terakotové výzdoby, nelze dnes již zjistit. Spíše musíme však předpokládat důkladnější přestavbu, jíž byla nová dekorace součástí. Zdá se, že se reliéfy neuplatňovaly na průčelí ve své přirozené barvě, ale díky nátěru působily spíše jako kamenné nebo štukové. To mohlo usnadnit vyřešení některých míst (v souboru chybí zcela jakékoliv desky, které vyplňovaly cvikly nebo patky oblouků) – ta bylo možno jen hladce omítnout a pokrýt stejným nátěrem.

Na závěr je třeba se zmínit o dalších jednotlivých nálezech terakotových článků, které by bylo možno ještě k výzdobě pernštejnského domu „v koutě“ přidat. Je to především zlomek dílu ostění (i. č. 2537, nález z místnosti nad Starou sněmovnou v královském paláci, rok neuveden). Profilace je odlomena, dochovala se však výzdoba s osovým kandelábrem (C). Listy a úponky jsou opět stejného typu jako u desek I. a II. Nejzajímavějším motivem je však okřídlená hlavička, která se (v mnohem dokonalejším provedení) uplatňovala na největším svislém dílu ostění z mladšího souboru Pernštejnského (dnes Lobkovického) paláce (Chotěbor 1989, typ VII a IX na obr. 3 a 4). Další je deska s jemnou profilací a reliéfem kandelábru uprostřed (D). Byla nalezena v lapidáriu, avšak bez inventárního čísla. Další neoznačený zlomek desky z lapidária nese reliéfní výzdobu v podobě rostlinné

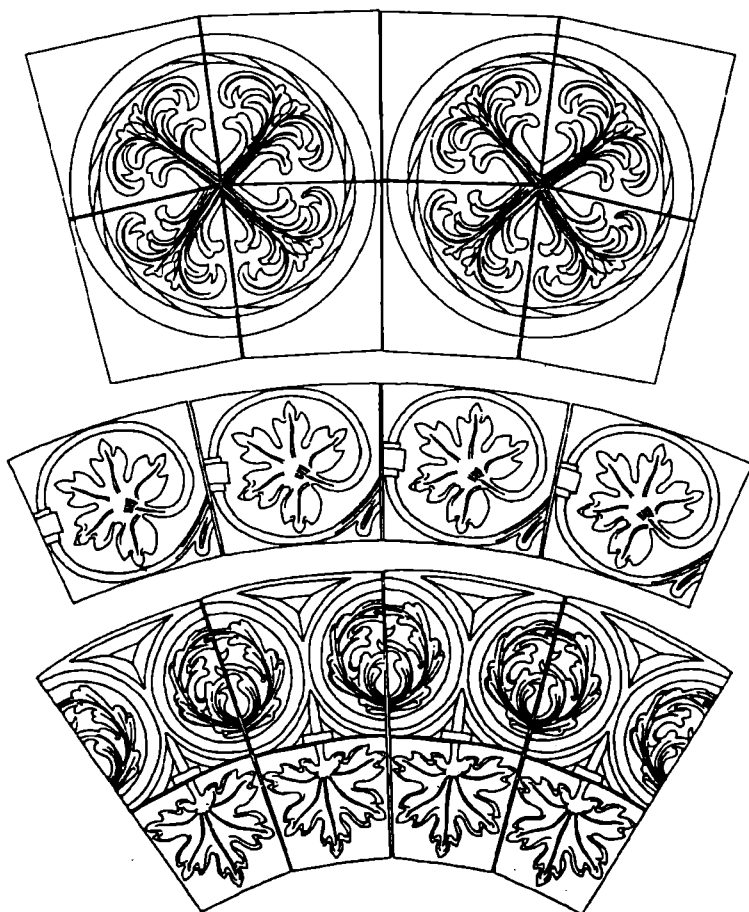

Obr. 10. Pražský hrad, pernštejnské terakoty z let 1526–34. Pokus o rekonstrukci oblouků z desek ve tvaru klenáků.

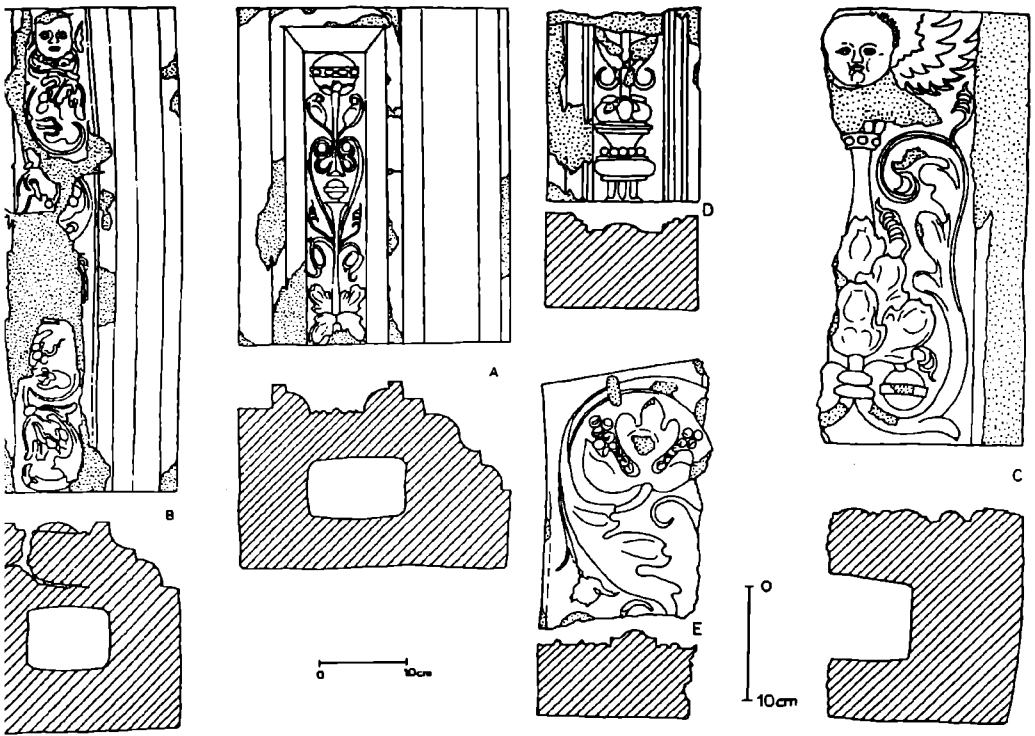

Obr. 11. Pražský hrad, pernštejnské terakoty z let 1526–34. Díly ostění, nalezené ve sklepe domu zbrojního písaře při výzkumu v r. 1986.

Obr. 12. Pražský hrad, pernštejnské terakoty z let 1526–34. Další terakoty z lapidaria, přifázené k souboru.

rozviliny. Vzhledem k tupému úhlu a mírnému prohnutí jedné ze stran mohlo jít původně o segmentový díl oblouku (E). Rovněž zlomek svislého ostění bez profilace, zdobený reliéfem opice držící zrcadlo, by snad mohl patřit do výzdoby domu (vyobrazení viz Chotěbor 1988, 215). Jeho zvláštností jsou tři otvory, procházející nezdobenou stěnou až do střední dutiny. Byly proraženy ještě do měkkého materiálu před vypálením. Nejisté je naopak přiřazení rozměrných a velmi silných desek s plochým reliéfem, jejichž zlomky se v lapidáriu rovněž dochovaly. Fragment reliéfu listu, který odpovídá svým pojetím spíše vrcholné gotice 14. stol., nelze k souboru výzdoby pernštejnského domu „v koutě“ počítat.

Zpracování souboru raně renesančních terakot není možné dosud definitivně uzavřít, protože v budoucnu lze očekávat ještě další nálezy. Zatímco články z Pernštejnského paláce, nejméně o 20 let mladší, představují technický i umělecký vrchol terakotové produkce Pernštejnů, můžeme výzdobu domu „v koutě“ naopak považovat za její počáteční fázi. Provedení reliéfu ukazuje, že byly vytvořeny podle zcela jiných předloh. Rovněž technologické zkušenosti výrobců nebyly ještě dostatečné, jak lze soudit z přepálení většiny kusů a z některých trhlin. Vzhledem k nejednotnému charakteru výzdoby nelze úplně vyloučit ani změnu ve výrobě terakot ještě během přestavby domu (viz dokonalejší provedení a pokročilejší výzdobu některých článků, zvláště u typu I, II, III).

## Literatura

BOHÁČOVÁ, L.–FROLÍK, J.–ŽEGLITZ, J., 1989: Jiřské náměstí na Pražském hradě (Shrnutí výsledků I. etapy výzkumu), AH 14, 193–202.

- CHOTĚBOR, P., 1988: Archeologické články v lapidáriu Pražského hradu, AH 13, 209–216.
- CHOTĚBOR, P., 1989: Terakotové architektonické články z perněštejnské stavební etapy Lobkovického paláce na Pražském hradě, Umění XXXVII, 112–127.
- KAŠIČKA, F.–NECHVÁTAL, B., 1983: Pozdně gotické a renesanční terakoty ze státního hradu Lokte, AH 8, 503–511.
- MUK, J., 1965: Umělecko-historický rozbor fragmentů perněštejnské výstavby, in: Pražský hrad, Lobkovický palác. čp. 3, stavebně historický průzkum.
- VILÍMKOVÁ, M., 1970: Klášter sv. Jiří na Pražském hradě, dějiny objektu, in: Pražský hrad, Jiřský klášter, stavebně historický průzkum.

## Zusammenfassung

### Kollektion der Frührenaissanceterakotten aus der Prager Burg

Einen Bestandteil des Lapidariums der Prager Burg bildet die Kollektion von 87 architektonischen Elementen aus der gebrannten Tonerde, die sich von der Terrakottenkollektion aus dem Lobkovicer (ursprünglich Perštejner) Palast unterscheiden. Die zweitgenannte Kollektion wurde schon früher beurteilt (Chotěbor 1989). Die meisten Terrakotten wurden bei Baumgestaltungen und Erforschungen in der Zeit der ersten Republik gefunden; aus den Fundumständen kommt es nicht heraus, aus welchem Bau in der Burg sie stammen. Die Kollektion kann in zwei Gruppen eingeteilt werden: Tafeln mit der Reliefverzierung und profilierte Formelemente. Der Charakter der Reliefs in der ersten Gruppe ist nicht ganz einheitlich. Bei einigen Typen beobachten wir die Frührenaissanceornamentik, bei den meisten überwiegen jedoch die spätgotischen Motive. Trotz dieser Unterschiede kann man die Kollektion für einheitlich halten, wie es auch ähnliche Formate der Tafeln, groberes und manchmal verbranntes Material und weniger vollkommene Verarbeitung zeigen. Die Verzierung ermöglicht die Datierung in das erste Drittel des 16. Jh.s. Eine ziemlich nahe Analogie stellen die Terrakotten aus dem Überbau der Burg Loket in den Jahren 1528–33 – die Zeit des adeligen Geschlechts Šlik – (Kašička–Nechvátal 1983) dar. Diese Datierung bestätigen auch einige Fälle der sekundären Verwendung – z. B. Aufmauerungen im Dachraum über dem Wladislawsaal, die aus den Reparaturen nach dem Brand der Burg im J. 1541 stammen. Das Objekt mit den Terrakotten mußte also am spätesten in diesem Jahre untergehen oder wenigstens der Verzierung entkleidet werden. Wegen der gleichen Verzierungsmotive wurde schließlich die ganze Kollektion mit zwei massiven Terrakottengewändeteilen verbunden, die bei der Erforschung des Georgplatzes im J. 1986 gefunden worden waren, und aus dem sog. „Haus-in-der-Ecke“ (beim Kloster des Hl. Georg) stammen. Außer diesen Funden (A, B) kann man zu der Kollektion vielleicht auch weitere Terrakotten aus dem Lapidarium (C, D, E) zureihen. Die Ausschmückung des „Hauses-in-der-Ecke“ ist auch mit der Bauaktivität der Perštejner verbunden; das Haus gehörte in den Jahren 1526–34 diesem Geschlecht, und in diese Zeit sind die Terrakotten also datiert.

### Abbildungen:

1. Prager Burg, Terrakotten aus der Pernštejner – Zeit 1526–34. Profilierte Elemente. Römische Ziffern bezeichnen die einzelnen Typen. Alle Zeichnungen Autor.
2. Prager Burg, Terrakotten aus der Pernštejner – Zeit 1526–34. Tafeln mit der Reliefverzierung.
3. Prager Burg, Terrakotten aus der Pernštejner – Zeit 1526–34. Tafeln mit der Reliefverzierung.
4. Prager Burg, Terrakotten aus der Pernštejner – Zeit 1526–34. Tafeln mit der Reliefverzierung in Form der Gewölbesteine.
5. Prager Burg, Terrakotten aus der Pernštejner – Zeit 1526–34. Tafeln mit der Reliefverzierung (unten), kleine Gesimse mit der Verzierung in der Profilierung (oben).
6. Prager Burg, Terrakotten aus der Pernštejner – Zeit 1526–34. Tafeln mit der Reliefverzierung (oben) und Element mit dem Relief an drei Seiten (unten).
7. Prager Burg, Terrakotten aus der Pernštejner – Zeit 1526–34. Zusammenstellung der Tafeln mit der Form des Gewölbesteines.
8. Prager Burg, Terrakotten aus der Pernštejner – Zeit 1526–34. Versuch um die Rekonstruktion eines Gewändes mit der durchquerten Profilierung.
9. Prager Burg, Terrakotten aus der Pernštejner – Zeit 1526–34. Versuch um die Rekonstruktion einer Zusammenstellung der quadratförmigen Tafeln.
10. Prager Burg, Terrakotten aus der Pernštejner – Zeit 1526–34. Versuch um die Rekonstruktion der Bögen aus den Tafeln mit der Gewölbeform.
11. Prager Burg, Terrakotten aus der Pernštejner – Zeit 1526–34. Gewändeteile, die bei der Forschung im J. 1986 im Keller des Hauses gefunden wurden, das einem Rüstungsschreiber gehörte.
12. Prager Burg, Terrakotten aus der Pernštejner – Zeit 1526–34. Weitere zur Kollektion zugereichte Terrakotten aus dem Lapidarium.