

Macháček, Jiří; Balcárková, Adéla; Dresler, Petr; Přichystalová, Renáta; Přišťáková, Michaela

Břeclav – Pohansko. Severovýchodní Předhradí. Katalog archeologických pramenů z terénního výzkumu sídelního areálu v letech 2008–2016

In: Macháček, Jiří; Balcárková, Adéla; Dresler, Petr; Přichystalová, Renáta; Přišťáková, Michaela. *Břeclav - Pohansko. X., Sídelní areál na Severovýchodním předhradí : archeologické výzkumy v letech 2008-2016*. Vydání první Brno: Masarykova univerzita, 2021, pp. 150-808

ISBN 978-80-210-9892-3; ISBN 978-80-210-9893-0 (online ; pdf)

Stable URL (handle): <https://hdl.handle.net/11222.digilib/144151>

Access Date: 17. 02. 2024

Version: 20220831

Terms of use: Digital Library of the Faculty of Arts, Masaryk University provides access to digitized documents strictly for personal use, unless otherwise specified.

10 BŘECLAV – POHANSKO. SEVEROVÝCHODNÍ PŘEDHRADÍ. KATALOG ARCHEOLOGICKÝCH PRAMENŮ Z TERÉNNÍHO VÝZKUMU SÍDELNÍHO AREÁLU V LETECH 2008–2016

10.1 Struktura katalogu

Katalog sídlištních objektů a hrobů ze Severovýchodního předhradí velkomoravské sídelní aglomerace Břec-lav – Pohansko obsahuje informace o 136 sídlištních objektech různých tvarů, konstrukce i funkce, o 41 kůlových či sloupových jamách evidovaných mimo sídlištní objekt, o sedmi liniových objektech označova-ných jako žlaby a o 14 disperzních sídlištních hrobech. Jedná se o kompletní soupis všech kontextů zkouma-ných v letech 2008 až 2016. Číslování objektů navázalo na předcházející výzkumné sezony v poloze Severový-chodního předhradí z let 1977 a 2012.

Katalog je sestaven ze sedmi základních částí: 1. strukturovaný slovní popis čtverců a všech typů objektů, který je doplněn základními plány ve vztahu k jejich nej-bližšímu okolí; 2. fotografické tabulky nálezů drobných předmětů z nadložních vrstev, nálezy jsou řazeny podle čtvercové sítě (tab. 1–64); 3. kresebné a fotografické tabulky sídlištních objektů s vyobrazením plánu a pro-filu objektu, výběru keramiky (perokresba) a fotografií artefaktů z výplní objektů (tab. 65–197); 4. kresebné a fotografické tabulky sídlištních hrobů s vyobrazením plánu hrobu, fotografií artefaktů z výplní hrobových jam a předmětů hrobového inventáře (tab. 198–204); 5. kresebné tabulky sestavené z vybraných drobných nálezů ze všech typů kontextů (tab. 204–255); 6. foto-grafické tabulky z terénní dokumentace sídlištních objektů (tab. 257–305) a sídlištních hrobů (306–318); 7. žánrové snímky dokumentující průběh archeologic-kého výzkumu Severovýchodního předhradí v letech 2008–2016 (tab. 319–325). Nálezové celky jsou popsány v strukturovaném textu. Zápis každého archeologic-kého objektu obsahuje informace o charakteru výplně, výkopu, konstrukčních prvcích v rámci popisovaného kontextu, u hrobů také základní antropologické údaje o kosterních pozůstatcích a také podrobný slovní popis artefaktů ze zásypů hrobových jam a hrobového inventáře. Jednotlivé záznamy vycházejí ze všech druhů terénní dokumentace výzkumů a databázových zdrojů pracoviště ÚAM. Informace o jednotlivých nálezových

celcích jsou vedeny v jednoduchém systému, který podchycuje základní nálezovou situaci:

Pro čtverce:

Číslo čtverce (č. obr.)

Rok výzkumu:

Kontexty evidovány v nadloží:

Kontexty evidovány v úrovni podloží:

Nálezy drobných předmětů v nadloží:

Poznámka:

Pro sídlištní objekty:

Číslo objektu (č. tabulky)

Rok výzkumu:

Čtverec:

Číslo kontextů:

Stratigrafický vztah:

Zásyp:

Relikty úprav / konstrukce:

Výkop:

Nálezy:

Poznámka:

Ke struktuře textové části katalogu sídlištních dis-perzních hrobů viz monografie o kostelním pohřebišti na Severovýchodním předhradí (*Macháček – Dresler – Přichystalová et al. 2016, 223–224*).

Každý textový záznam je doplněn plánem nálezové situace. Grafické zobrazení objektu či hrobu obsahuje základní linie jámy (horní, spodní hrana, spádnice), kumulaci kamenů či mazanice nebo malty (pokud se u objektu vyskytly), u hrobů skelet, vyznačení identifi-kovaných pozitivních i negativních konstrukcí a úprav hrobových jam. Sídlíštní objekty či hroby, které se vyskytly v superpozici s jiným konkrétním komplexem, jsou načrtnuty pouze v základních obrysech (objekty: černá linka bez výplně, hroby: černá linka s šedou výplní). Na obrázku však nemusí vyjadřovat reálné stra-tigrafické situace (nad/pod), jedná se pouze o dokres-lení hustoty hrobů na pohřebišti, případně o doku-mentaci změny využití zkoumaného prostoru v čase.

Hloubka u výkopů je udávána majoritně od úrovně začištěného podloží, pokud tomu tak není, pak je v textu zdůrazněno, z jaké úrovně se zmíněná hloubka počítá. Použité zkratky:

F – fakt
 H – hrob
 HDP – hrubý dobře pálený materiál
 HDPO – hrubý dobře pálený oxidačně
 HDPR – hrubý dobře pálený redukčně
 HJ – hrobová jáma
 HŠP – hrubý špatně pálený materiál
 Inv. č. – inventární číslo
 JDP – jemný dobře pálený materiál
 JDPO – jemný dobře pálený oxidačně
 JDPR – jemný dobře pálený redukčně
 JŠP – jemný špatně pálený materiál
 K – kúlová / sloupová jáma
 Kon. – kontext
 Max. – maximálně / maximální
 Min. – minimálně / minimální
 O – sídlištní objekt
 TJ – tuhový jemný materiál
 Z – označení objektu žlabovitého charakteru, liniový archeologický objekt

Legenda

	Kamenné zdivo
	Kámen
	Keramika
	Malta
	Mazanice
	Betonová stavba
	Žlab
	Hrobová jáma
	Kostel
	Kúlová jamka
	Objekt
	Čtvercová síť 5 × 5 m
	Prozkoumaná plocha

10.2 Popis čtverců

Číslo čtverce B53–48 (č. obr. 100)

Rok výzkumu: 2015

Kontexty evidovány v nadloží: –

Kontexty evidovány v úrovni podloží: sídlištní objekt O247.

Nálezy drobných předmětů v nadloží: neevidovány.

Poznámka: geologická sonda vedená západovýchodním směrem přes východní okraj plochy zkoumané

B53–48

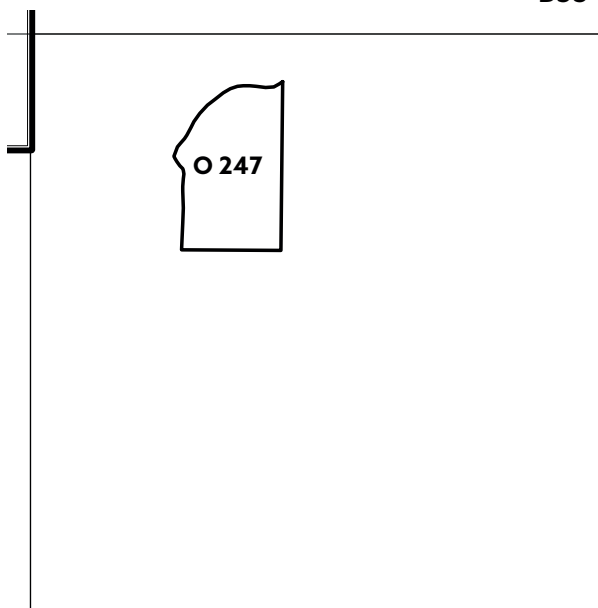

Obr. 100. Plán čtverce B53–48.

B54–46

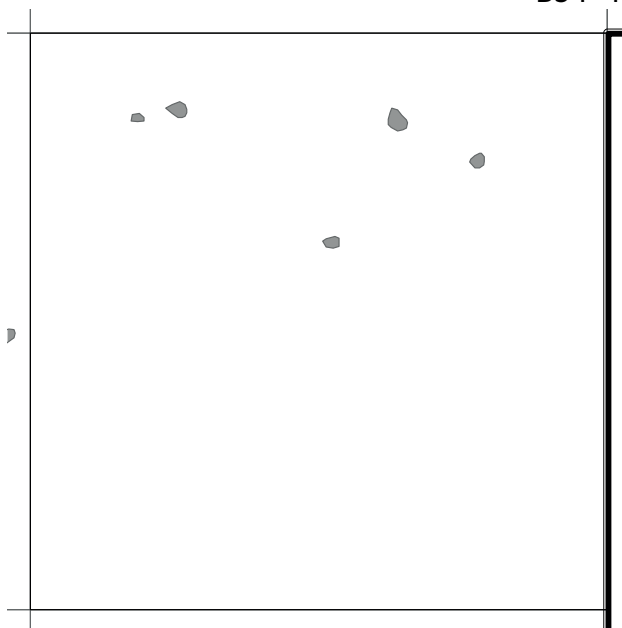

Obr. 101. Plán čtverce B54–46.

v roce 2015; sonda řezala současný břeh zazemněného ramena Dyje a část okraje koryta; v profilu sondy byl objeven raně středověký sídlištní objekt, který byl kromě recentního narušení řezem poškozen i přirozenou erozí břehu.

Číslo čtverce B54–46 (č. tabulky 1; obr. 101)

Rok výzkumu: 2015

Kontexty evidovány v nadloží: –

Kontexty evidovány v úrovni podloží: –

Nálezy drobných předmětů v nadloží:

PUR01: celý hranolovitý kamenný brousek, jedna brusná plocha, na základě suroviny lze předpokládat, že se jedná o artefakt pravěkého stáří (pravděpodobně neolit), rozměry: max. délka 12,5 cm, šířka 3 cm, tloušťka 2 cm (sektor čtverce 15, inv. č. P296352); zlomek železného plechu, patrně slepený ze dvou kusů, horní plech tvarován nebo seříznut do oblouku, rozměry: tloušťka 0,2–0,4 cm (sektor čtverce 45, inv. č. P296358); železný hraněný hřeb, celý, s hlavicí roztepanou a svinutou do trubičky, rozměry: délka 6,8 cm, šířka 0,5–0,7 cm, hlavice 1,9 × 0,7 cm (sektor čtverce 22, inv. č. P296359); zlomek jednoramenné železné skoby, rozměry: délka 3,1 cm, šířka 0,3–0,5 cm, délka ramena 1,2 cm (sektor čtverce 31, inv. č. P296361);

PUR02: zlomek hliněného závaží válcovitého tvaru, obě základny zaoblené, rozměry: výška 2,6 cm, průměr otvoru 1 cm, váha 24 g (sektor čtverce 32, inv. č. P296350); zlomek kamenného bochánkovitého přelenu o průměru 2,3 cm a výšce 1,4 cm, průměr otvoru 0,9 cm, váha 4 g (sektor čtverce 15, inv. č. P296351); železná přezka ve tvaru tzv. D-rámečku s dochovaným trnem, průřez rámečku hraněný, rozměry: délka rámečku 2 cm, šířka rámečku 2,6 cm, šířka železné tyčinky 0,3 cm, tloušťka tyčinky 0,4 cm, délka trnu 1,8 cm (sektor čtverce 51, inv. č. P296354); celý větší železný kroužek, možná z udidla, rozměry: průměr 4 cm, tloušťka 0,5 cm, šířka 0,5 cm (sektor čtverce 31, inv. č. P296356);

bez udání úrovně: celý železný kroužek, intencionálně přerušovaný, rozměry: průměr 1,9 cm, tloušťka 0,3 cm, šířka 0,25 cm (sektor čtverce 11, inv. č. P296355); celý železný kroužek z drátěné košile, rozměry: průměr 1 cm, tloušťka 0,2 cm, šířka 0,2 cm (sektor čtverce 32, inv. č. P296357); zlomek železného plechu, tloušťka 0,2 cm (sektor čtverce 13, inv. č. P296360).

Poznámka: ve čtverci nebyly evidovány žádné zahloubené archeologické objekty; v kulturní vrstvě se v severní polovině čtverce nacházelo pět větších lomových kamenů, nevytvářely však žádnou kumulaci; v jihovýchodní čtvrtině čtverce byl zachycen vytrácející se recentní liniový objekt označen jako F371; další recentní jáma se nacházela v jeho severozápadním kvadrantu.

Číslo čtverce B54–47 (č. tabulky 1, 2; obr. 102)

Rok výzkumu: 2015

Kontexty evidovány v nadloží: –

Kontexty evidovány v úrovni podloží: sídlištní objekt O227.

Nálezy drobných předmětů v nadloží:

PUR: štípaná industrie (sektor čtverce 14, inv. č. P296780); celý železný kroužek, rozměry: průměr 2 cm, tloušťka 0,5 cm, šířka 0,5 cm (sektor čtverce 12, inv. č. P296784); zlomek železné obroučky z vědra, průřez obroučky půlkulatý, rozměry: šířka 1 cm, tloušťka 0,2 cm (sektor čtverce 34, inv. č. P296785); zlomek železné obroučky z vědra, průřez obroučky trojúhelní-

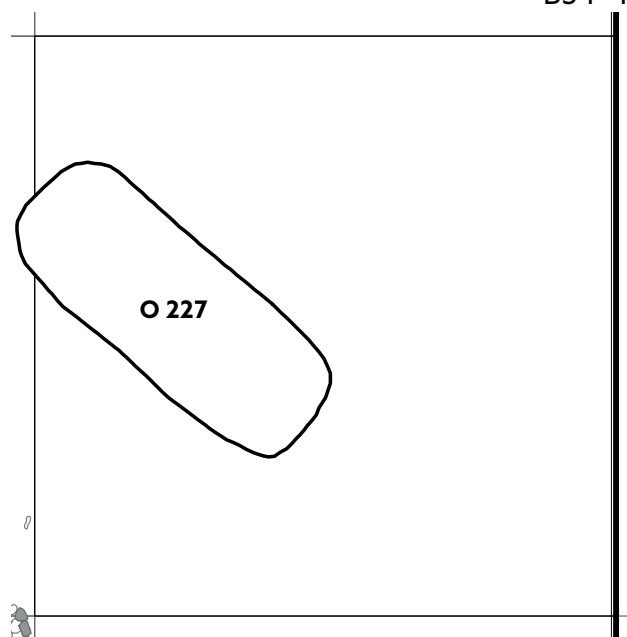

Obr. 102. Plán čtverce B54–47.

kový, rozměry: šířka 0,8 cm, tloušťka 0,35 cm (sektor čtverce 45, inv. č. P296788); železný hraněný hřeb, celý, s křídélkovitou hlavicí, rozměry: délka 10,8 cm, šířka 0,5–0,9 cm, hlavice 2 × 0,8 cm (sektor čtverce 15, inv. č. P296786); zlomek železného hraněného hřebu, zachovaná pouze plochá obdélníková hlavice s kouskem trnu, rozměry: dochovaná délka 1,5 cm, šířka 0,6–0,8 cm, hlavice 2,7 × 2,3 cm (sektor čtverce 22, inv. č. P296789); poměrně masivní železný hrot, pravděpodobně průbojník, hrot dosahuje až do poloviny délky artefaktu, předmět má válcovitý průřez (1 × 1 cm), u distálního konce hraněný (1 × 0,7 cm), rozměry: délka 9,5 cm, šířka 0,7–1,3 cm, váha 40 g (sektor čtverce 13, inv. č. P296787); masivní zlomek železné radlice (?), fragment je záměrně prohnutý do oblouku; rozměry: délka 4,8 cm, šířka 3,2 cm, tloušťka 0,7 cm, váha 46 g (sektor čtverce 25, inv. č. P296791); zlomek dvojitého železného plechu, tloušťka 0,2–0,3 cm (sektor čtverce 15, inv. č. P296792);

PUR02: celý hranolovitý kamenný brousek, čtyři brusné plochy, rozměry: max. délka 5,7 cm, šířka 3,6 cm, tloušťka 3,4 cm (sektor čtverce 54, inv. č. P296779); zlomek železného hraněného hřebu, zachovaný pouze trn, hlavice je ulomená, rozměry: dochovaná délka 3 cm, šířka 0,4 cm (sektor čtverce 12, inv. č. P296790); zlomek železného hřebu válcovitého průřezu, zachovaný pouze trn, hlavice je ulomená, rozměry: dochovaná délka 3,4 cm, šířka 0,5 cm (sektor čtverce 54, inv. č. P296795); dva zlomky železné obroučky z vědra, průřez obroučky půlkulatý, rozměry: šířka 0,7 cm, tloušťka 0,25 cm (sektor čtverce 42, inv. č. P296796/1–2); dva zlomky železných pásků připevněných k sobě, dochován jeden nýt; rozměry: šířka 1,4 cm, tloušťka

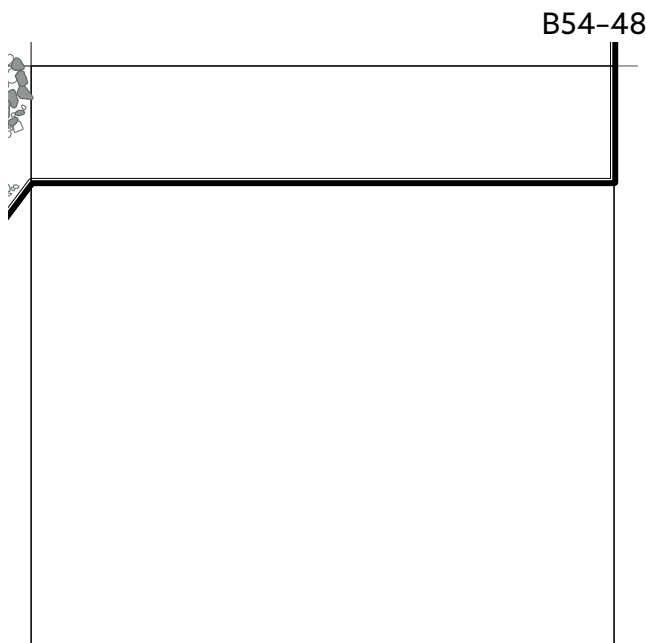

B54-48

Obr. 103. Plán čtverce B54-48.

0,3–0,5 cm (sektor čtverce 52, inv. č. P296794); zlomek železného plechu, tloušťka 0,4 cm (sektor čtverce 42, inv. č. P296793); zlomek železného plechu, tloušťka 0,3 cm (sektor čtverce 42, inv. č. P296797).

Poznámka: severozápadní částí čtverce procházel recentní liniový objekt F371, který porušoval sídlištní objekt O227; v severozápadním rohu se nacházela část recentní jámy pro zasazení stromu v liechtensteinské aleji; v jihovýchodním sektoru čtverce byl zaznamenán další (neoznačený) liniový recentní objekt, paralelní s F371 (orientace linie JZ–SV).

Číslo čtverce B54-48 (č. obr. 103)

Rok výzkumu: 2015

Kontexty evidované v nadloží: –

Kontexty evidované v úrovni podloží: –

Nálezy drobných předmětů v nadloží: PUR1: zlomek běhounu, ryolit (sektor čtverce 15, inv. č. P296872).

Poznámka: středem čtverce procházel recentní liniový objekt (neoznačený), objekt byl paralelní s F371.

Číslo čtverce B55-46 (č. tabulky 2-4; obr. 104)

Rok výzkumu: 2015

Kontexty evidované v nadloží: –

Kontexty evidované v úrovni podloží: sloupová jáma K32.

Nálezy drobných předmětů v nadloží:

PUR01: křišťálový korálek, tvar polyedrický – nepravidelný víceúhelník, barva čirá bílá, opracovaný broušením – polyedrické plochy (čtyři kosočtverce, osm trojúhelníků), obě základny ploché, rozměry: délka 1,7 cm, šířka 1,5–1,7 cm, průměr navlékacího otvoru 0,2 cm, váha 9 g (sektor čtverce 12, inv. č. P294914); celá kamenná

kulička, v jednom místě poškozená, rozměry: průměr 1,58, váha 4 g (sektor čtverce 52, inv. č. P294915); štípaná industrie (sektor čtverce 43, inv. č. P294916); zlomek zahroceného předmětu z výsady jeleního parohu, hrot poškozen, na proximálním konci předmětu jsou vyvrtány dva kruhové otvory naproti sobě, průměr otvoru 0,6 cm, druhý otvor téměř celý zničený, rozměry: max. délka 8,9 cm, délka hrotu 1,9 cm, vnější průměr 2 cm (sektor čtverce 22, inv. č. P294917); zlomek železného otočného klíče s ozubem, duté válcovité tělo, na ozubu zachován jeden zub ve tvaru drobného trojúhelníku, zbytek ozubu zkorodován, tělo bylo pravděpodobně zakončeno okem (nezachováno), rozměry: dochovaná délka 12 cm, šířka 2,6 cm, tloušťka 0,3–1,15 cm, délka ozubu 2,4 cm, váha 31 g (sektor čtverce 41, inv. č. P294921); celá železná objímka ve tvaru písmene D, průřez hraněný, rozměry: délka 4,66 cm, šířka 3,4 cm, tloušťka 0,9–1,3 cm, váha 36 g (sektor čtverce 25, inv. č. P294922); zlomek železné sekerovité hřivny s krčkem a částí otvoru, hřivna je zlomená v otvoru a listu, typ II (podle *Dostál 1983*), tvar tylu žlábkovitý s laloky, rozměry: max. délka 7 cm, max. šířka 0,7 cm, tloušťka 0,3 cm, šířka krčku 0,5 cm, váha 4 g (sektor čtverce 46, inv. č. P294924/1); železný hraněný hřeb, celý, s plochou hlavicí, rozměry: délka 3,5 cm, šířka 0,2–0,3 cm, hlavice 0,8 × 0,7 cm (sektor čtverce 32, inv. č. P294938); zlomek železného hraněného hřebu, zachovaný pouze trn, hlavice je ulomená, na konci hřeb zahnutý do háčku, rozměry: dochovaná délka 2,7 cm, šířka 0,3–0,4 cm (sektor čtverce 23, inv. č. P294944); železný hraněný hřeb, celý, s plochou oválnou hlavicí, rozměry: délka 3,2 cm, šířka 0,3 cm, hlavice 0,9 × 0,8 cm (sektor čtverce 23, inv. č. P294946); zlomek železného nože s trnem obdélníkového průřezu, hřbet rovný, hřbet k hrotu obloukovitě zahnutý, rozměry: max.

B55-46

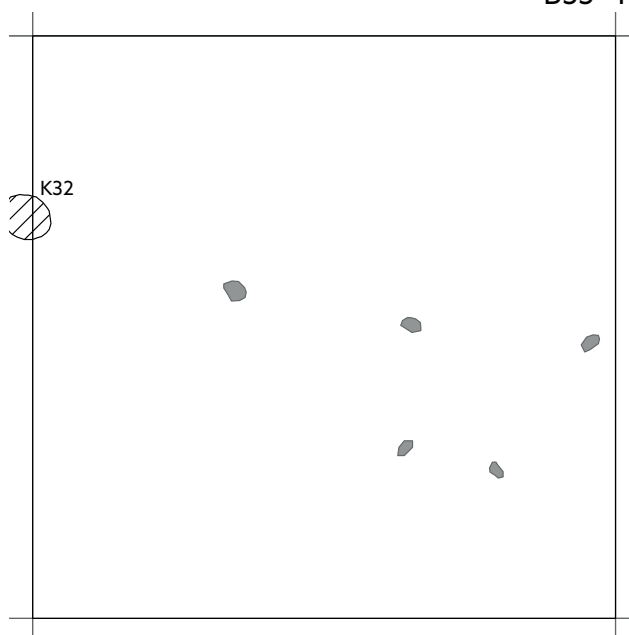

Obr. 104. Plán čtverce B55-46.

délka 10,4 cm, délka čepele 6,4 cm, šířka čepele 1,7 cm, délka trnu 3,6 cm (sektor čtverce 41, inv. č. P294926); zlomek trnu železného nože, obdélníkový průřez, hřbet i ostří k trnu skosené, rozměry: délka trnu 5,4 cm (sektor čtverce 24, inv. č. P294929); zlomek železného nože s trnem obdélníkového průřezu, hřbet i ostří rovné, rozměry: délka čepele 5,6 cm, šířka čepele 1,1 cm, délka trnu 2,26 cm (sektor čtverce 13, inv. č. P294941); zlomek železného nože s trnem obdélníkového průřezu, hřbet i ostří rovné, rozměry: šířka čepele 1,1 cm, délka trnu 3 cm (sektor čtverce 34, inv. č. P294942); zlomek železná obroučky z vědra, průřez obroučky obdélníkový, rozměry: šířka 0,75 cm, tloušťka 0,21 cm (sektor čtverce 24, inv. č. P294928); zlomek železná obroučky z vědra, průřez obroučky půlkulatý, rozměry: průměr obroučky 20 cm, šířka 0,4 cm, tloušťka 0,3 cm (sektor čtverce 23, inv. č. P294945); zlomek železného pásku, který se podélně zužuje, druhotně nezáměrně prohnutý do oblouku, rozměry: max. šířka 0,7 cm, min. šířka 0,4 cm (sektor čtverce 23, inv. č. P294943); zlomek železného pásku, jeden konec zřejmě záměrně zaoblený, rozměry: šířka 1,65 cm, tloušťka 0,4–0,5 cm (sektor čtverce 31, inv. č. P294953); zlomek železného pásku, rozměry: šířka 0,5 cm, tloušťka 0,15 cm (sektor čtverce 43, inv. č. P294958); zlomek železného pásku, rozměry: šířka 2,5 cm, tloušťka 0,16 cm (sektor čtverce 11, inv. č. P294961); zlomek železného plechu, rozměry: tloušťka 0,4 cm (sektor čtverce 44, inv. č. P294924/2); zlomek železného plechu, rozměry: tloušťka 0,18–0,38 cm (sektor čtverce 54, inv. č. P294940); zlomek železného plechu, z jedné strany je patrný výřez do oblouku, možná se jedná o ataši z vědra, rozměry: šířka 1,56 cm, tloušťka 0,14–0,24 cm (sektor čtverce 21, inv. č. P294952); malý fragment železného plechu, ohnutý na dvou podélných stranách do oblouku, možná se jedná o zlomek hřivny se žlábkem, rozměry: tloušťka 0,2 cm (sektor čtverce 33, inv. č. P294956); zlomek železného plechu, rozměry: tloušťka 0,14 cm (sektor čtverce 24, inv. č. P294957); zlomek železného plechu, zachován jeden nýt z dorzální strany, rozměry: tloušťka 0,2 cm (sektor čtverce 34, inv. č. P294960); železný hrotitý nástroj, pravděpodobně průbojník, průřez hraněný, artefakt se směrem k vrcholu hrotu zužuje, v distální části jsou patrné stopy po úderech, pracovní konec je mírně rozšířený a roztepáný, rozměry: délka 10,8 cm, šířka 0,5–0,7 cm, tloušťka 0,4–0,5 cm, váha 15 g (sektor čtverce 55, inv. č. P294947); zlomek drobného železného tyčinkovitěho nástroje, možná průbojník nebo také vytepávací hrot, průřez hraněný, jeden konec artefaktu se zužuje do plochého hrotu, rozměry: délka 4,8 cm, šířka 0,28–0,53 cm, tloušťka 0,1–0,37 cm, váha 4 g (sektor čtverce 34, inv. č. P294955); zlomek železná hraněná tyčinka, rozměry: délka 4,5 cm, šířka 0,5 cm, tloušťka 0,4 cm (sektor čtverce 31, inv. č. P294954); zlomek jednoramenné železná skoby, rozměry: délka 4,7 cm, šířka 0,2–0,8 cm, délka ramena 2 cm (sektor čtverce 32, inv. č. P294927); zlomek dvouramenné železná skoby,

rozměry: délka 2,5 cm, šířka 0,3–0,4 cm, délka ramena 1,3 cm, druhé rameno je ulomené (sektor čtverce 33, inv. č. P294959);

PUR02: železná plechová ataše z vědra s jedním kruhovým otvorem (průměr 0,85 cm), tvar obdélníkový, rozměry: šířka 4,3 cm, tloušťka 0,17 cm (sektor čtverce 42, inv. č. P294923); zlomek železná obroučky z vědra, průřez obroučky půlkulatý, rozměry: šířka 0,6 cm, tloušťka 0,26 cm (sektor čtverce 55, inv. č. P294925); zlomek železná obroučky z vědra, průřez obroučky obdélníkový, rozměry: šířka 0,5 cm, tloušťka 0,3 cm (sektor čtverce 44, inv. č. P294936); zlomek železná obroučky z vědra, průřez obroučky trojúhelníkový, rozměry: průměr obroučky 27 cm, šířka 0,7 cm, tloušťka 0,3 cm (sektor čtverce 55, inv. č. P294937); zlomek železná obroučky z vědra, průřez obroučky trojúhelníkový, rozměry: šířka 0,6 cm, tloušťka 0,3 cm (sektor čtverce 45, inv. č. P294939); zlomek železného pásku, rozměry: šířka 2,4 cm, tloušťka 0,13–0,18 cm (sektor čtverce 54, inv. č. P294930); zlomek železného plechu s jedním kruhovým otvorem pro nýt (průměr otvoru 0,35 cm), rozměry: tloušťka 0,19 cm (sektor čtverce 54, inv. č. P294931); zlomek železného pásku, rozměry: šířka 0,7 cm, tloušťka 0,3 cm (sektor čtverce 45, inv. č. P294934); dva zlomky okraje železná misky tzv. slezského typu, zřejmě jde o zlomky jedné misky nalezené na více místech čtverce B55–46, viz inv. č. P294933/1–2, P294935, rozměry: max. tloušťka 0,7 cm (měřena na okraji), min. tloušťka 0,4 cm (měřena v konkávní části), průměr okraje zřejmě 28 cm, váha 43 g (sektor čtverce 53, inv. č. P294932/1–2); dva drobné zlomky okraje železná misky tzv. slezského typu, zřejmě jde o zlomky jedné misky nalezené na více místech čtverce B55–46, viz inv. č. P294932/1–2, P294935, rozměry: max. tloušťka 0,5 cm, min. tloušťka 0,3 cm, váha 37 g (sektor čtverce 54, inv. č. P294933/1–2); malý fragment železná misky tzv. slezského typu, zlomek střední části, okraj není patrný, zřejmě souvisí s inv. č. P294932/1–2, P294933/1–2, rozměry: max. tloušťka 0,3 cm, váha 12 g (sektor čtverce 54, inv. č. P294935); bez udání úrovně: železný hraněný hřeb, celý, s plochou oválnou hlaví, rozměry: délka 2,2 cm, šířka 0,4 cm, hlavice 1,3 × 1 cm (sektor čtverce 22, inv. č. P294948); železný hraněný hřeb, celý, s plochou obdélníkovou hlaví, rozměry: délka 3 cm, šířka 0,3 cm, hlavice 0,9 × 0,7 cm (sektor čtverce 22, inv. č. P294949); zlomek železného pásku, rozměry: šířka 1,1 cm, tloušťka 0,2 cm (sektor čtverce 22, inv. č. P294951); zlomek pravděpodobně laténského železného řetězu tvořeného dvěma spojenými kroužky, kroužky mají spíše slzovitý, oválný tvar, vytváří ležatou osmičku, ve středu jsou přitaveny k sobě (v tomto místě je evidentní mírné zesílení), rozměry: délka 3,3 cm, max. šířka 1,4 cm, tloušťka 0,4 cm, průměr kroužku vně 1,3 cm, vnitřní průměr 0,8 cm (sektor čtverce 22, inv. č. P294950).

Poznámka: v kulturní vrstvě se na ploše čtverce na-

cházelo pět větších lomových kamenů, nevytvářely však žádnou kumulaci; v jihozápadní čtvrtině čtverce bylo zachyceno ukončení recentního liniového objektu označeného jako F354; další recentní jáma se nacházela v rohu severozápadního kvadrantu (F372) a v rohu jihovýchodního kvadrantu čtverce (neoznačeno).

Číslo čtverce B55–47 (č. tabulky 5, obr. 105)

Rok výzkumu: 2015

Kontexty evidované v nadloží: kamennomaltová destrukce náleží k ND224 o rozměrech cca 500 × 1000 cm; (kon. 1058, 1114, 1181); nároží zděné na maltu a kámen (O224, kon. 1066); na předpokládaném jihovýchodním konci nadzemního objektu ND224, cca 5–7 cm nad úrovní podloží se nacházela 142 cm dlouhá řada sedmi velkých kamenů (kon. 1112); u jihozápadní stěny nároží O224, z vnitřní strany, v úrovni cca 8–10 cm nad úrovní předpokládané podlahy objektu O224 se nacházel relikv hliněného výmazu blíže neurčené funkce (kon. 1067).

Kontexty evidované v úrovni podloží: objekt O224 – relikv zděné stavby; sídlištní jámy O240, O241, O242 O244, O245, ve východní stěně čtverce se rýsoval západní roh O227.

Nálezy drobných předmětů v nadloží: PUR01: velmi malý fragment kamenného brousku, nelze určit tvar, stopy druhotného přepálení, dvě brusné plochy, možná se jedná o jeden kus s inv. č. P295766 (sektor čtverce 23, inv. č. P295406); zlomek železné sekerovité hřivny s krčkem a částí listu, tylní část odlomena, otvor není patrný, rozměry: max. délka 10,5 cm, max. šířka 1,4 cm, tloušťka 0,2 cm, šířka krčku 0,8 cm, váha 9 g (sektor čtverce 33, inv. č. P295413); zlomek železné sekerovité hřivny

s krčkem a částí listu, rozměry: max. délka 5,6 cm, max. šířka 0,8 cm, tloušťka 0,3 cm, šířka krčku 0,4 cm, váha 3 g (sektor čtverce 15, inv. č. P295416); zlomek železné sekerovité hřivny s krčkem a náběhem na otvor a na list, otvor zcela odlomen, typ II (podle *Dostál 1983*) rozměry: max. délka 5,7 cm, max. šířka 0,7 cm, tloušťka 0,15 cm, šířka krčku 0,4 cm, váha 2 g (sektor čtverce 14, inv. č. P298339); laténský skleněný korálek, zlomek, tvar válcovitý, vícebarevný, barva kobaltové modrá a bílá, výzdoba: bílé puntíky, rozměry: dochovaná délka 1,27 cm, průměr plochých bílých puntíků 0,73 cm, váha 1 g (sektor čtverce 54, inv. č. P295405); zlomek železné obroučky z vědra, průřez obroučky trojúhelníkový, rozměry: šířka 0,9 cm, tloušťka 0,3 cm (sektor čtverce 51, inv. č. P295415); zlomek železné obroučky z vědra, průřez obroučky trojúhelníkový, rozměry: průměr obroučky 33 cm, šířka 1 cm, tloušťka 0,38 cm (sektor čtverce 34, inv. č. P295419); zlomek železného pásku, rozměry: šířka 0,6 cm, tloušťka 0,2 cm (sektor čtverce 34, inv. č. P295418/1); železná přezka s oválným rámem a dvojitou plechovou tylní destičkou se třemi nýty k přichycení řemene, pochází patrně z kování podkolenního řemínku, v tylní destičce přezky je zaklesnuta třmínková průvlečka se štítkem, štítek je bohatě plasticky zdobený vrubořezem, středem štítku probíhá plastické žebro, ze kterého na každou stranu vybíhají tři paprsky, rozměry přezky: délka 1,9 cm, šířka 2,5 cm, tloušťka 0,4 cm, délka trnu 1,3 cm (sektor čtverce 24, inv. č. P295417); celá dvouramenná železná hraněná skoba, rozměry: délka 6,2 cm, šířka 0,7 cm, délka ramen 1,2 cm a 1,6 cm (sektor čtverce 35, inv. č. P295414); zlomek železné hraněné skoby s dochovaným jedním ramenem, rozměry: šířka 0,8 cm, délka ramena 0,97 cm (sektor čtverce 34, inv. č. P295418/2); zlomek železné laténské spony s kuličkou na lučíku, vinutí se třemi závití, rozměry: šířka vinutí 1,2 cm, průměr kuličky 2 cm (sektor čtverce 54, inv. č. P295412); zlomek parohového předmětu se zahroceným distálním koncem – tzv. šídlo, hrot plný kuželovitý, rozměry: délka 6,1 cm, délka hrotu 2,2 cm, vnější průměr 0,9 cm, průměr hrotu 0,24 cm (sektor čtverce 11, inv. č. P295407);

PUR03: zlomek železného pásku, rozměry: šířka 1,2 cm, tloušťka 0,21 cm (sektor čtverce 43, inv. č. P295420).

Poznámka: zhruba středem čtverce ve směru SSZ–JJV procházel recentní liniový objekt F354; jihovýchodním kvadrantem procházel recentní liniový objekt F371 orientován směrem JZ–SV, který se na ploše čtverce křížil s F354; z vnější strany O224 (v jihozápadním rohu čtverce) se rýsovala recentní jáma pro strom (F383).

Číslo čtverce B55–48 (č. tabulky 5, č. obr. 106)

Rok výzkumu: 2015

Kontexty evidované v nadloží: kamennomaltová destrukce náleží k ND224 o rozměrech cca 500 × 1000 cm; (kon. 1058, 1114, 1181).

Kontexty evidované v úrovni podloží: sídlištní objekt O244.

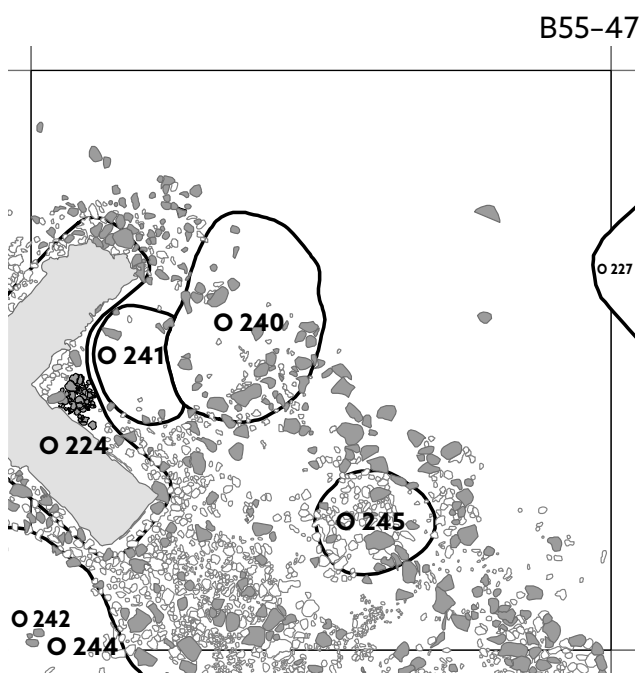

Obr. 105. Plán čtverce B55–47.

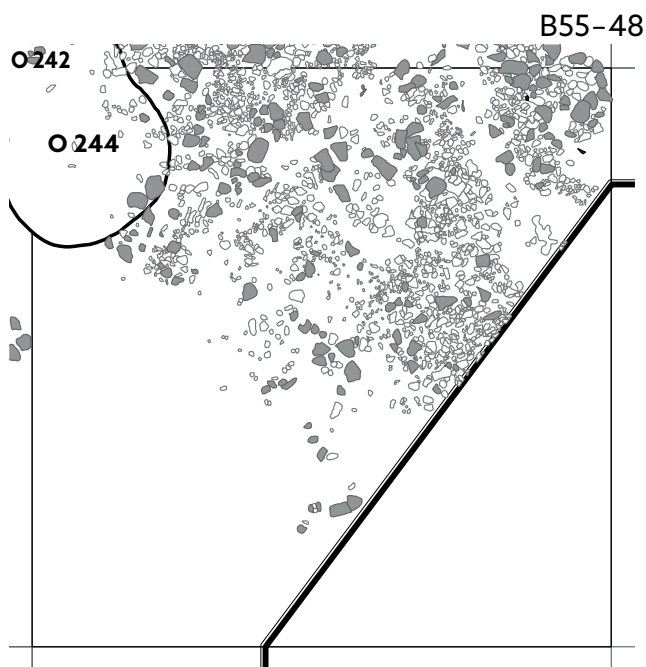

Obr. 106. Plán čtverce B55-48.

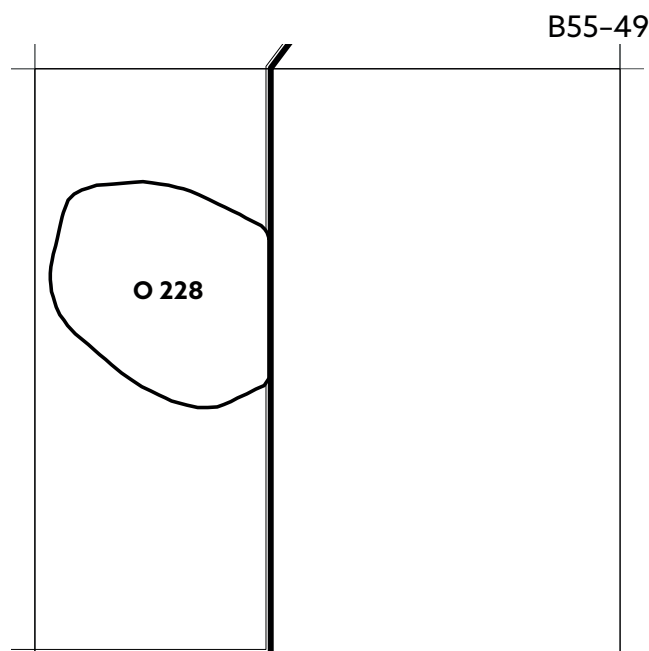

Obr. 107. Plán čtverce B55-49.

Nálezy drobných předmětů v nadloží: PUR01: zlomek železné ataše z vědra, tvar tyčinkovitý s rozbíhajícími se konci, rozměry: výška 6,8 cm, šířka 5,9 cm, tloušťka 0,67 cm, tloušťka ataše na roztepaných koncích 0,17 cm (sektor čtverce 45, inv. č. P295769); velmi malý fragment kamenného brousku, zřejmě destičkovitý, tvar nelze definitivně určit, tři brusné plochy, rozměry: tloušťka 0,5 cm (sektor čtverce 54, inv. č. P295766); zlomek tvarovaného bronzového pásku, který byl uchycen v hroudě malty, konec pásku je záměrně roztepan, rozměry: šířka 0,42–0,77 cm, tloušťka 0,07 cm (sektor čtverce 55, inv. č. P295771); celý kamenný kónický přeslen o průměru 2,5 cm a výšce 1,6 cm, průměr otvoru 0,7 cm, váha 9 g (sektor čtverce 12, inv. č. P295765); štípaná industrie (sektor čtverce 42, inv. č. P295767); štípaná industrie (sektor čtverce 42, inv. č. P295768); odlomený trn z železné části konkrétněji nespécifikovaného nástroje, rozměry: délka 9,8 cm, šířka 0,53–0,9 cm, tloušťka 0,12–0,46 cm, váha 4 g (sektor čtverce 54, inv. č. P295770); drobný zlomek svorového kamene, zřejmě z žernovu (sektor čtverce 22, inv. č. P295764).

Poznámka: vnitřní okraj severozápadní čtvrtiny čtverce lemoval jihozápadno-severovýchodně orientovaný recentní liniový objekt F371; severovýchodním kvadrantem procházel ve směru SSZ–JJV liniový objekt F354.

Číslo čtverce B59-49 (č. tabulky 6, č. obr. 107)

Rok výzkumu: 2015

Kontexty evidované v nadloží: –

Kontexty evidované v úrovni podloží: sídlištní objekt 228 (zacházel do nezkoumané části plochy ve východním profilu sondy).

Nálezy drobných předmětů v nadloží: PUR01: zlo-

mek železného pásku, rozměry: šířka 0,8 cm, tloušťka 0,16–0,29 cm (sektor čtverce 25, inv. č. P295953); celá dvouramenná železná hraněná skoba, rozměry: délka 3,5 cm, šířka 0,5 cm, délka ramen 1,9 cm a 1,4 cm (sektor čtverce 23, inv. č. P295952); zlomek železné hraněné skoby s dochovaným jedním ramenem, tvar týlu žlábkovitý s laloky, rozměry: délka 7,5 cm, šířka 1 cm, délka ramena 1,7 cm (sektor čtverce 25, inv. č. P295954);

PUR02: zlomek železné sekerovité hřivny s krčkem a částí listu bez otvoru, rozměry: max. délka 9,7 cm, max. šířka 1,5 cm, tloušťka 0,2 cm, šířka krčku 0,5 cm, váha 17 g (sektor čtverce 23, inv. č. P295955).

Poznámka: neprokopán v úplnosti; zkoumanou částí čtverce se v JZ–SV diagonále táhl recentní liniový objekt (neoznačen), který porušoval sídlištní jámu 228.

Číslo čtverce B56-46 (č. tabulky 6, 7, č. obr. 108)

Rok výzkumu: 2015

Kontexty evidované v nadloží: –

Kontexty evidované v úrovni podloží: sloupové jámy K32 a K35; do severního okraje čtverce zasahovaly sídlištní objekty O236 a O295; do jižního okraje čtverce nepatrně zasahoval sídlištní objekt O235.

Nálezy drobných předmětů v nadloží: PUR01: zlomek železné ataše zvláštního tvaru, jedná se o tyčinkovitý oblouk s roztepanými konci do nejasného tvaru, roztepané poškozené konce tvarem připomínají trojúhelník, na okraji, uprostřed strany jednoho roztepaného konce ataše je zachován jeden kruhový otvor pro nýt, snad se jedná o ataši z celokovové nádoby (kotle?), rozměry: výška 4,3 cm, šířka 5,7 cm, tloušťka 0,4–0,9 cm, průměr otvoru 0,5 cm (sektor čtverce 53, inv. č. P290729); zlomek železné ataše, tvar tyčinkovitý, rozměry: tloušť-

ka 0,7 cm (sektor čtverce 31, inv. č. P290743); zlomek destičkovitého kamenného brousku se třemi brusnými plochami, rozměry: tloušťka 0,9–1,2 cm (sektor čtverce 23, inv. č. P290718); zlomek destičkovitého kamenného brousku se dvěma brusnými plochami, rozměry: tloušťka 1,2 cm (sektor čtverce 44, inv. č. P290719); zlomek destičkovitého kamenného brousku se třemi brusnými plochami, rozměry: šířka 2,5 cm, tloušťka 0,7–0,8 cm (sektor čtverce 44, inv. č. P290720); zlomek železné části nespécifikovaného nástroje (dláto?), rozměry: délka 6,4 cm, šířka 0,8–3 cm, tloušťka 0,4–0,5 cm, váha 18 g (sektor čtverce 44, inv. č. P290734); zlomek železného torovaného těla rybářského háčku s očkem na konci, rozměry: délka 3,9 cm, šířka 0,2 cm, tloušťka 0,3 cm, průměr oka vnější 0,7 cm, průměr oka vnitřní 0,3 cm (sektor čtverce 52, inv. č. P290753/2); celý železný hraněný hřeb, plochá obdélníková hlavice, rozměry: délka 6,3 cm, šířka 0,5 cm, hlavice 1,5 × 1 cm (sektor čtverce 13, inv. č. P290737); železný hraněný hřeb, celý, hlavice křídélkovitá, rozměry: délka 3,3 cm, šířka 0,3 cm, hlavice 1 × 0,5 cm (sektor čtverce 35, inv. č. P290738); zlomek železného hraněného hřebu, bez hlavice, rozměry: délka 4,7 cm, šířka 0,4 cm, (sektor čtverce 35, inv. č. P290739); železný hraněný hřeb, celý, hlavice křídélkovitá, rozměry: délka 2,2 cm, šířka 0,3 cm, hlavice 0,9 × 0,5 cm (sektor čtverce 12, inv. č. P290741); zlomek železného hraněného hřebu, plochá hlavice, rozměry: délka 3,3 cm, šířka 0,4 cm, (sektor čtverce 54, inv. č. P290742); železný hraněný hřeb, celý, hlavice křídélkovitá, rozměry: délka 2,3 cm, šířka 0,3 cm, hlavice 1 × 0,5 cm (sektor čtverce 22, inv. č. P290746); železný hraněný hřeb, celý, hlavice křídélkovitá, rozměry: délka 2,4 cm, šířka 0,4 cm, hlavice 1,1 × 0,6 cm (sektor čtverce 23, inv. č. P290755); zlomek železné sekerovité hřivny s krčkem a částí otvoru, část otvoru je odlomena, nelze určit jeho jednoznačný tvar, typ II (podle *Dostál 1983*), tvar týlu žlábkovitý s laloky, rozměry: max. délka 5,6 cm, max. šířka 0,6 cm, tloušťka 0,3 cm, šířka krčku 0,4 cm, váha 4 g (sektor čtverce 34, inv. č. P290730); skleněný kotoučovitý korálek, barva skla kobaltově modrá, výzdoba – podélné přesekávání vytvářející dojem žebrování, rozměry: délka 0,5 cm, šířka 0,79 cm, průměr navlékacího otvoru 0,37 cm (sektor čtverce 41, inv. č. P290711); zlomek laténského skleněného náramku, sklo průsvitné, barva kobaltově modrá, výzdoba plastické žebrování (sektor čtverce 13, inv. č. P290712); zlomek železného nože s náběhem na trn, trn je ulomen, čepel zůstala celá, hřbet i ostří rovné, rozměry: délka čepel 11,2 cm, šířka čepel 1,5 cm (sektor čtverce 35, inv. č. P290732); celý železný nůž s trnem trojúhelníkového průřezu, hřbet i ostří rovné, rozměry: max. délka 14 cm, délka čepel 9,8 cm, šířka čepel 1,8 cm, délka trnu 4,2 cm (sektor čtverce 25, inv. č. P290733); zlomek čepel nože, ostří je poškozené a silně zkorodované, hřbet rovný, rozměry: šířka čepel 1,4 cm (sektor čtverce 24, inv. č. P290756); zlomek železné obroučky z vědra, průřez obroučky trojúhelníkový, rozměry: šířka 0,6 cm, tloušťka

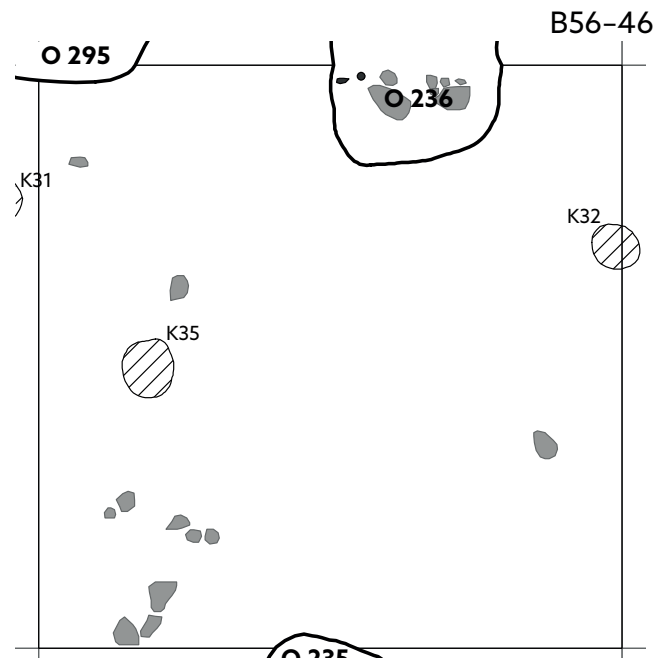

Obr. 108. Plán čtverce B56-46.

0,3 cm (sektor čtverce 31, inv. č. P290744); zlomek železné obroučky z vědra, průřez obroučky trojúhelníkový, rozměry: šířka 0,75 cm, tloušťka 0,4 cm (sektor čtverce 41, inv. č. P290745); zlomek železné obroučky z vědra, průřez obroučky půlkulatý, rozměry: šířka 0,6 cm, tloušťka 0,2 cm (sektor čtverce 13, inv. č. P290749); zlomek železné obroučky z vědra, průřez obroučky obdélníkový, rozměry: šířka 0,7 cm, tloušťka 0,25 cm (sektor čtverce 52, inv. č. P290753/1); zlomek železné obroučky z vědra, průřez obroučky trojúhelníkový, rozměry: průměr obroučky 17 cm, šířka 0,7 cm, tloušťka 0,4 cm (sektor čtverce 35, inv. č. P290757); zlomek železné obroučky z vědra, průřez obroučky půlkulatý, rozměry: šířka 0,7 cm, tloušťka 0,3 cm (sektor čtverce 32, inv. č. P 290758/2); zlomek železné ostruhy s masivním dvoukónickým trnem, datace do raného středověku nejasná, rozměry: délka trnu 3,2 cm, max. tloušťka trnu 1,7 cm, tloušťka trnu u vrcholu 0,6 cm, tloušťka zachovalé části ramene 0,3 cm (sektor čtverce 21, inv. č. P290731); bronzový pozlacený vrchlík zdobený vrubořezem, otvor na vrcholu, rozměry: výška 0,8 cm, max. vnější průměr 1 cm, max. vnitřní průměr 0,8 cm, průměr otvoru na vrcholu 0,2 cm (sektor čtverce 33, inv. č. P290728); zlomek železného pásku prohnutého do oblouku (průměr 16 cm), průřez hraněný, možná se jedná o obroučko z vědra, rozměry: šířka 0,5 cm, tloušťka 0,3 cm (sektor čtverce 55, inv. č. P290748); zlomek železného pásku, rozměry: šířka 1,7 cm, tloušťka 0,3 cm (sektor čtverce 13, inv. č. P290752); zlomek železného pásku prohnutého na jednom konci do oblouku, zřejmě nezáměrně, v místě prohnutí je patrný jeden nýt, průřez pásku hraněný, rozměry: šířka 0,7 cm, tloušťka 0,2 cm (sektor čtverce 32, inv. č. P290758/1); zlomek kamenného kónického přeslenu o výšce 2,2 cm (sektor čtverce 33,

inv. č. P290713); malý zlomek dna ze skleněné nádoby, pravděpodobně mísy, dno mísy stojí na obvodovém prstenci, barva skla čirá nazelenalá, rozměry: tloušťka 0,38–0,76 cm, průměr prstence 4 cm, váha 4 g (sektor čtverce 14, inv. č. P301153); zlomek železné hraněné dvouramenné skoby, prostřední část artefaktu je značně rozšířená oproti ramenům, ramena jsou velmi krátká (ulomená ?), zařazení do raného středověku není zcela bez výhrad, rozměry: délka 7,8 cm, šířka 2,6 cm, délka ramen 0,8 cm a 0,6 cm (sektor čtverce 52, inv. č. P290759); odlomený trn z železného předmětu / nástroje, rozměry: délka 5 cm, šířka 1,1 cm, tloušťka 0,4 cm, váha 8 g (sektor čtverce 22, inv. č. P290747); zlomek železné tyčinky hraněného průřezu, směrem k jednomu konci se zužuje, rozměry: délka 4,3 cm, šířka 0,5 cm, tloušťka 0,25 cm (sektor čtverce 14, inv. č. P290750); zlomek železné tyčinky hraněného průřezu, na jednom konci rozšířená (0,6 × 0,3 cm), na opačném konci se zužuje (0,3 × 0,2 cm), rozměry: délka 2,4 cm, šířka 0,4 cm, tloušťka 0,3 cm (sektor čtverce 54, inv. č. P290751); štípaná industrie (sektor čtverce 32, inv. č. P290715); štípaná industrie (sektor čtverce 42, inv. č. P290716);

PUR02: železný hraněný hřeb, celý, plochá kruhová hlavice, rozměry: délka 3,4 cm, šířka 0,4 cm, hlavice 1,1 × 1 cm (sektor čtverce 52, inv. č. P290740); celý železný nůž s trnem trojúhelníkového průřezu, hřbet i ostří rovné, rozměry: max. délka 10,4 cm, délka čepele 8,4 cm, šířka čepele 1,5 cm, délka trnu 2 cm (sektor čtverce 45, inv. č. P290735); celý železný nůž s trnem trojúhelníkového průřezu, hřbet i ostří rovné, rozměry: max. délka 14 cm, délka čepele 8,8 cm, šířka čepele 1,5 cm, délka trnu 5,2 cm (sektor čtverce 45, inv. č. P290736); tři zlomky železných pásků, deformované a různě ohýbané, trojúhelníkový průřez, možná zlomky obrouček z vědra, všechny tři kusy mají stejnou šířku (0,5 cm), tloušťka se pohybuje od 0,3 do 0,4 cm (sektor čtverce 45, inv. č. P290760/1–3); zlomek železného pásku, zachován jeden nýt, rozměry: šířka 1,8 cm, tloušťka 0,4 cm (sektor čtverce 32, inv. č. P296362); zlomek železného plechu, rozměry: tloušťka 0,7 cm (sektor čtverce 33, inv. č. P290761); štípaná industrie (sektor čtverce 42, inv. č. P290717).

Poznámka: v kulturní vrstvě se vyskytly větší ploché lomové kameny, zejména v jihozápadním kvadrantu (asi osm kusů), zbylé kameny se nacházely různě po ploše čtverce; kameny ale nevytvářely žádnou zvláštní kumulaci.

Číslo čtverce B56–47 (č. tabulky 8, 9, č. obr. 109)

Rok výzkumu: 2015

Kontexty evidovány v nadloží: část kamenno-maltové destrukce náležící k ND224 o rozměrech cca 500 × 1000 cm; (kon. 1058, 1114, 1181).

Kontexty evidovány v úrovni podloží: zahloubené sídlištní objekty O230, O235, O237, O238, O242, O244, O246, zděné nároží O224, hrob H210, sloupová jáma K37.

Nálezy drobných předmětů v nadloží: PUR01: zlomek

bronzové kroužkové náušnice s uzlíky, spodní oblouk zesílený torďovanými dráty, uzlíky odděleny od horního oblouku také torďovanými dráty, závěsek odlomen, rozměry: délka 2,5 cm, šířka 2 cm, tloušťka drátu v horním oblouku 0,1 cm, tloušťka drátu ve spodním oblouku 0,2 cm (sektor čtverce 55, inv. č. P291498); amorfní zlomek skla, zřejmě z hladítka, dochován je zbytek vnější zaoblené stěny artefaktu, barva průsvitná světle zelenomodrá (sektor čtverce 35, inv. č. P301154); malý fragment okraje ze skleněné nádoby, pravděpodobně okraj mísy (eventuelně poháru), okraj je zaoblený, okrajová římsa je zvýrazněna odsazením, barva skla čirá olivově nazelenalá, povrch skla jemně opalizující, rozměry: délka fragmentu 3,1 cm, šířka 2 cm, tloušťka 0,26–0,54 cm (sektor čtverce 34, inv. č. P301155); zlomek železné části nástroje s vějířovitým ozubeným ostřím, silně zkorodováno, ostří nezachováno, patrný je pouze jeden zub, rozměry: délka 6 cm, šířka 2 cm, tloušťka 0,4 cm, váha 11 g (sektor čtverce 24, inv. č. P291482); zlomek železného hraněného hrotitého předmětu, fragment se směrem k jednomu konci zužuje do hrotu, možná trn hřebíku, rozměry: délka 3,8 cm, šířka 0,4 cm, tloušťka 0,4 cm (sektor čtverce 13, inv. č. P291481); zlomek listu železné sekerovité hřivny, rozměry: max. délka 9 cm, max. šířka 1,8 cm, tloušťka 0,2 cm, váha 8 g (sektor čtverce 54, inv. č. P291471/1); zlomek železné sekerovité hřivny s týlní částí, otvorem, krčkem a částí listu, oko velmi malé, úzké a oválné, typ II (podle *Dostál 1983*), rozměry: max. délka 8,9 cm, max. šířka 1,5 cm, tloušťka 0,25 cm, šířka krčku 0,4 cm, otvor 0,6 × 0,15 cm, váha 8 g (sektor čtverce 54, inv. č. P291471/2); zlomek železné sekerovité hřivny s celou týlní částí, krčkem a malou částí listu, typ II (podle *Dostál 1983*), tvar týlu žlábkovitý s laloky, otvor

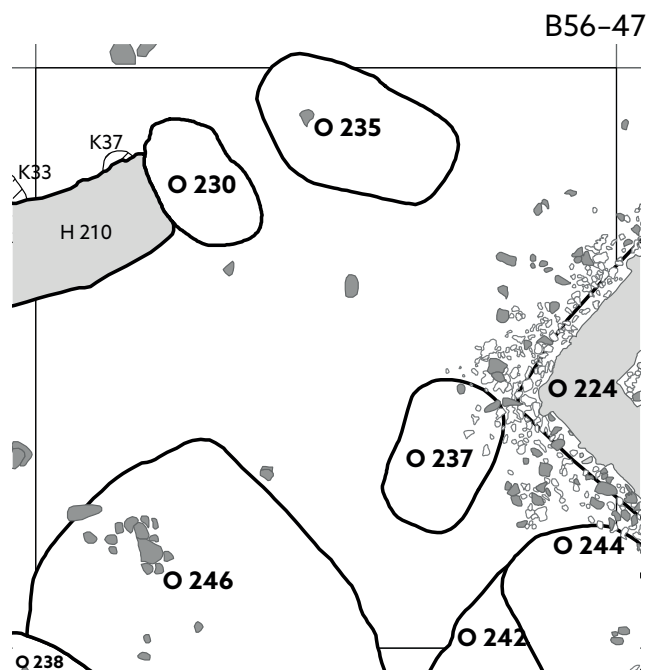

Obr. 109. Plán čtverce B56–47.

obdélníkový, rozměry: max. délka 8 cm, max. šířka 1 cm, tloušťka 0,25 cm, šířka krčku 0,5 cm, otvor $1 \times 0,5$ cm, váha 8 g (sektor čtverce 54, inv. č. P291472/1); zlomek železné sekerovité hřivny s krčkem a náběhem na list, rozměry: max. délka 4,8 cm, max. šířka 0,8 cm, tloušťka 0,2 cm, šířka krčku 0,4 cm, 3 g (sektor čtverce 54, inv. č. P291472/3); zlomek železné sekerovité hřivny s krčkem, rozměry: max. délka 3,6 cm, max. šířka 0,8 cm, tloušťka 0,2 cm, šířka krčku 0,5 cm, 18 g (sektor čtverce 54, inv. č. P291472/4); zlomek železné sekerovité hřivny s krčkem, částí otvoru a částí listu, odlomena druhá polovina otvoru s týlem a téměř celý list, typ II (podle *Dostál 1983*), tvar týlu žlábkovitý s laloky, otvor obdélníkový, rozměry: max. délka 6,3 cm, max. šířka 1 cm, tloušťka 0,3 cm, šířka krčku 0,75 cm, otvor $? \times 0,4$ cm, váha 6 g (sektor čtverce 54, inv. č. P291472/5); zlomek železné sekerovité hřivny s krčkem a částí otvoru, typ II (podle *Dostál 1983*), tvar týlu žlábkovitý s laloky, otvor obdélníkový, rozměry: max. délka 4,1 cm, max. šířka 0,6 cm, tloušťka 0,2 cm, šířka krčku 0,4 cm, otvor $0,8 \times 0,4$ cm, váha 1 g (sektor čtverce 54, inv. č. P291472/6); zlomek železné sekerovité hřivny s krčkem, částí otvoru a náběhem na list, druhá polovina otvoru s týlem odlomena, typ II (podle *Dostál 1983*), tvar týlu žlábkovitý s laloky, otvor obdélníkový, rozměry: max. délka 5,6 cm, max. šířka 0,8 cm, tloušťka 0,2 cm, šířka krčku 0,3 cm, otvor $? \times 0,3$ cm, váha 2 g (sektor čtverce 54, inv. č. P291473); zlomek železné sekerovité hřivny – fragment listu hřivny s náběhem do krčku, rozměry: max. délka 3 cm, max. šířka 1 cm, tloušťka 0,2 cm, váha 1 g (sektor čtverce 44, inv. č. P291483/1); zlomek železné sekerovité hřivny – fragment listu hřivny s náběhem do krčku, rozměry: max. délka 3 cm, max. šířka 1 cm, tloušťka 0,2 cm, váha 1 g (sektor čtverce 44, inv. č. P291483/2); zlomek železné sekerovité hřivny (?) – část listu hřivny, u vrcholu (špička), rozměry: max. délka 3,5 cm, max. šířka 2 cm, tloušťka 0,25 cm, váha 2 g (sektor čtverce 55, inv. č. P291487); zlomek železné sekerovité hřivny – zlomek krčku hřivny s náběhem na list, rozměry: max. délka 4,5 cm, max. šířka 1 cm, tloušťka 0,4 cm, šířka krčku 0,4 cm, váha 2 g (sektor čtverce 55, inv. č. P291488); zlomek železné sekerovité hřivny s krčkem, rozměry: max. délka 3,6 cm, max. šířka 0,8 cm, tloušťka 0,2 cm, šířka krčku 0,4 cm, váha 4 g (sektor čtverce 35, inv. č. P291491); zlomek železného kování ze dvou plechů spojených jedním nýtem, rozměry: šířka 1,5 cm, tloušťka 0,2–0,4 cm (sektor čtverce 54, inv. č. P291472/2); zlomek trnu železného nože, trn obdélníkového průřezu, délka trnu 3,5 cm (sektor čtverce 55, inv. č. P291493); zlomek železné obroučky z vědra, průřez obroučky půlkulatý, zdobená – středem pásku je veden podélný žlábek, rozměry: šířka 0,6 cm, tloušťka 0,25 cm (sektor čtverce 33, inv. č. P291485); zlomek železné obroučky z vědra, průřez obroučky trojúhelníkový, rozměry: šířka 0,6 cm, tloušťka 0,3 cm (sektor čtverce 23, inv. č. P291494); zlomek železného plechu, rozměry: tloušťka 0,4 cm (sektor čtverce 14,

inv. č. P291476); zlomek železného plechu, rozměry: tloušťka 0,25 cm (sektor čtverce 42, inv. č. P291484); zlomek železného plechu, rozměry: tloušťka 0,25 cm (sektor čtverce 55, inv. č. P291489); zlomek železného plechu, rozměry: tloušťka 0,25 cm (sektor čtverce 33, inv. č. P291496); železná přezka ve tvaru tzv. D-rámečku, trn nedochovaný, průřez rámečku hraněný, rozměry: délka rámečku 2 cm, šířka rámečku 2,7 cm, šířka železné tyčinky 0,4 cm, tloušťka tyčinky 0,4 cm (sektor čtverce 54, inv. č. P291495); železný trn z blíže nespecifikovaného nástroje / předmětu, rozměry: délka 6 cm, šířka 1,5 cm, tloušťka 0,4 cm, váha 13 g (sektor čtverce 34, inv. č. P291492); železná trubička ze svinutého plechu, deformovaná (stlačená), rozměry: délka 2,4 cm, šířka 1,4 cm, tloušťka 0,3 cm, vnější průměr 1,4 cm, vnitřní průměr 1 cm (sektor čtverce 43, inv. č. P291486); zlomek hraněné železné tyčinky, rozměry: délka 3,2 cm, šířka 0,5 cm, tloušťka 0,5 cm (sektor čtverce 54, inv. č. P291474); zlomek destičkovitého kamenného brousku se čtyřmi brusnými plochami, rozměry: šířka 7,2 cm, tloušťka 0,9–1,3 cm (sektor čtverce 15, inv. č. P291459); zlomek hliněného pekáče (sektor čtverce 44, inv. č. P291456); štípaná industrie (sektor čtverce 12, inv. č. P291460); štípaná industrie (sektor čtverce 35, inv. č. P291461); štípaná industrie (sektor čtverce 44, inv. č. P291456); PUR02: zlomek laténského skleněného náramku, sklo nazelenalé, výzdoba: plastická – podélné žebrování, rozměry: šířka 1,65 cm, tloušťka 0,7 cm (sektor čtverce 43, inv. č. P291457); blíže nespecifikovaný parohový kruhový předmět neznámé funkce, může se jednat o polotovar nebo odpad z výroby, vyřezáno pravděpodobně z losího parohu, jedna strana kolečka opracována, na druhá straně je zachovaná spongióza, rozměry: průměr 5,1 cm, výška 0,84 cm (sektor čtverce 24, inv. č. P291458); celý železný nůž s trnem obdélníkového průřezu, hřbet i ostří rovné, rozměry: max. délka 11,3 cm, délka čepele 8,3 cm, šířka čepele 1,2 cm, délka trnu 3 cm (sektor čtverce 35, inv. č. P291469); zlomek železného nože s trnem obdélníkového průřezu, hřbet i ostří rovné, rozměry: šířka čepele 0,8 cm, délka trnu 2,5 cm (sektor čtverce 23, inv. č. P291470); celá dvouramenná železná hraněná skoba, rozměry: délka 6,8 cm, šířka 1,3 cm, délka ramen 2,8 cm a 3,6 cm (sektor čtverce 41, inv. č. P291475); zlomek železné obroučky z vědra, průřez obroučky půlkulatý, rozměry: šířka 0,7 cm, tloušťka 0,3 cm (sektor čtverce 45, inv. č. P291477); zlomek železné obroučky z vědra, průřez obroučky půlkulatý, rozměry: šířka 0,7 cm, tloušťka 0,3 cm (sektor čtverce 15, inv. č. P291478); zlomek železné obroučky z vědra, průřez obroučky půlkulatý, rozměry: šířka 1 cm, tloušťka 0,2 cm (sektor čtverce 31, inv. č. P291479); zlomek železné šipky s křídélky, trn / tulej – nedochováno, rozměry: délka listu křídélek 4,5 cm, šířka 2,3 cm, váha 6 g (sektor čtverce 13, inv. č. P301129); PUR03: zlomek železného pásku tvarovaného do oblouku, rozměry: šířka 0,7 cm, tloušťka 0,3 cm (sektor

čtverce 35, inv. č. P291480); zlomek železné obroučky z vědra, průřez obroučky trojúhelníkový, rozměry: šířka 0,8 cm, tloušťka 0,3 cm (sektor čtverce 45, inv. č. P291497);

bez udání úrovně: zlomek železného pásku tvarovaného do oblouku, zhruba v polovině délky je zohlý na polovinu, rozměry: šířka 0,7 cm, tloušťka 0,4 cm (sektor čtverce 32, inv. č. P291490).

Poznámka: sídlištní objekty O242 a O244 byly narušeny recentním výkopem jámy pro zasazení stromu.

Číslo čtverce B56–48 (č. tabulky 9–12, č. obr. 110)

Rok výzkumu: 2015

Kontexty evidovány v nadloží: ND224 (viz výše).

Kontexty evidovány v úrovni podloží: sídlištní zahloubené objekty O232, O238, O239, O242, O244, O246, O250, hroby H212, H215.

Nálezy drobných předmětů v nadloží: PUR01: zlomek železné ostruhy, atypická ploténka s bohatou plastickou výzdobou, destička podlouhlého oválného tvaru ve středu členěna příčným plastickým žebrem, paralelně s ním jsou umístěny tři otvory pro nýty v příčném žlábků, jeden nýt je zachován, symetrickou plastickou výzdobu tvoří na každé straně ploténky trojice kulatých velkých důlků umístěných do trojúhelníku, okraj ploténky kopíruje tvar důlků a je zdoben příčnými vrypy (sektor čtverce 21, inv. č. P292713); zlomek železné průvlečky obdélného tvaru z tyčinky obdélného průřezu, rozměry: délka 2,3 cm, šířka 1,2 cm, tloušťka 0,2–0,5 cm (sektor čtverce 21, inv. č. P292718); železná přezka osmičkovitého tvaru s trnem a s týlní destičkou, trn je připojen ke středové části přezky, destička z přehnutého plechu je zakončena háčkem, průřez rámu hraněný, symetrický rám je na vnějších stranách zesílen a zdoben příčnými vrypy, přezka pochází zřejmě z řemínkové garnitury ostruhy, rozměry: délka 2,6 cm, šířka 1,5 cm, tloušťka 0,2–0,3 cm, délka trnu 1,6 cm (sektor čtverce 11, inv. č. P292716); zlomek železné hraněné šipky s jehlancovitým hrotem, část s trnem ulomena, patrně se jedná o typ B10 (podle *Ruttkay 1976*), interpretace artefaktu je však nejistá, může se jednat o zlomek nástroje tzv. průbojníku, rozměry: (sektor čtverce 35, inv. č. P292723); zlomek železného páskového kování ve tvaru mírně prohnutého oblouku, na horní ploché straně je výzdoba v podobě natavených železných kuliček (celkem pět kuliček v řadě), interpretace – patrně ozdobné kování, rozměry: dochovaná délka 3 cm, šířka 0,9 cm, tloušťka 0,6 cm, průměr natavených kuliček 0,4 cm (sektor čtverce 22, inv. č. P292730); dva fragmenty železné hřivny s krčkem a částí otvoru s týlem, hřivna je zlomena v místě obdélníkového otvoru, typ II (podle *Dostál 1983*), tvar týlu žlábkovitý s laloky, rozměry: max. délka 7,3 cm, max. šířka 1,2 cm, tloušťka 0,2 cm, šířka krčku 0,5 cm, váha 8 g (sektor čtverce 31, inv. č. P292721/1–2); zlomek železné hřivny s krčkem a částí listu, rozměry: max. délka 10,3 cm, max. šířka 1,5 cm, tloušťka 0,3 cm, šířka krčku 0,5 cm, váha 13 g

(sektor čtverce 42, inv. č. P292722); zlomek bronzového drátu válcovitého průřezu, rozměry: délka 2,8 cm, průměr 0,3 cm (sektor čtverce 51, inv. č. P292759); celý zachovalý bronzový kroužek, průřez drátu půlkulatý, rozměry: průměr 2,3 cm, šířka drátu 0,2 cm, tloušťka drátu 0,15 cm (sektor čtverce 43, inv. č. P292715); zlomek železného hrotitého tyčinkovitého nástroje, hraněný průřez, na jednom konci je patrný hrot, na opačném konci se tyčinka zužuje/ztenčuje, zřejmě nástroj na vytápávání, rozměry: max. délka 3,9 cm, max. průřez 0,4 × 0,3 cm (sektor čtverce 42, inv. č. P292737); celý železný hraněný hřeb, plochá čtvercová hlavice, rozměry: délka 3,2 cm, šířka 0,4–0,3 cm, hlavice 1,1 × 1 cm (sektor čtverce 42, inv. č. P292734); celý železný hraněný hřeb, plochá kruhová hlavice, rozměry: délka 7 cm, šířka 0,6–0,7 cm, hlavice 1,8 × 1,5 cm (sektor čtverce 23, inv. č. P292739); zlomek železného plechu, přehnutý plech slepený ze dvou kusů, rozměry: tloušťka 0,3 cm (sektor čtverce 14, inv. č. P292735); zlomek železného plechu, rozměry: šířka 1,7 cm, tloušťka 0,2 cm (sektor čtverce 45, inv. č. P292727); zlomek železného plechu, rozměry: šířka 1,3 cm, tloušťka 0,3 cm (sektor čtverce 24, inv. č. P292733); zlomek železného plechu, rozměry: šířka 0,8 cm, tloušťka 0,3 cm (sektor čtverce 34, inv. č. P292741); zlomek železného plechu, rozměry: tloušťka 0,2 cm (sektor čtverce 12, inv. č. P292732); zlomek železného plechu, rozměry: tloušťka 0,3 cm (sektor čtverce 33, inv. č. P292736); zlomek železného plechu slepeného ze dvou kusů, rozměry: tloušťka 0,2 cm (sektor čtverce 41, inv. č. P292751); zlomek železného plechu, rozměry: tloušťka 0,2 cm (sektor čtverce 11, inv. č. P292753); zlomek železné hraněné skoby – část s jedním ramenem, rozměry: šířka 0,5 cm, délka ramena 1,7 cm, (sektor čtverce 14, inv. č. P292724); zlomek železné dvouramenné hraněné skoby, jedno rameno ulomeno, rozměry: délka 6,5 cm, šířka 0,6–0,7 cm, délka ramena 0,8 cm, (sektor čtverce 13, inv. č. P292725); zlomek železné hraněné tyčinky, rozměry: délka 2,5 cm, šířka 0,5 cm, tloušťka 0,2 cm (sektor čtverce 25, inv. č. P292731); zlomek železné hraněné tyčinky, rozměry: délka 4,8 cm, šířka 0,5 cm, tloušťka 0,5 cm (sektor čtverce 31, inv. č. P292752); zlomek hranolovitého kamenného brousku, dvě brusné plochy, kámen je přepálený, rozměry: tloušťka 1,7 cm (sektor čtverce 44, inv. č. P292700); kamenná štípaná industrie (sektor čtverce 25, inv. č. P292703);

PUR02: fragment duté podstavy hlavice meče zhotovený z cíno-olovnatého bronzu s příměsí zinku, zlomek pochází z dvojdílné hlavice meče, v podstavě se nachází otvor pro trn i okrouhlé otvory pro nýty, podstava je v půdorysu čokovitá, obě boční strany podstavy nesou rytou výzdobu, podstava součástí hlavice odpovídá Petersenovu typu meče W, výzdoba: rytá, ryté linie vytvářejí hustý klikatkový vzor, horní okraj podstavy je dekorován pásem šikmých rýžek napodobujících splétaný či tordovaný drátek, spodní hranu dekoruje pás svislých rýh, který napodobuje ozrněný drát, rozměry: dochovaná délka

4,9 cm, šířka 1,3 cm, tloušťka 1,4 cm, váha 20 g (sektor čtverce 45, inv. č. P292728); zlomek železného kování obdélného tvaru, ne spodní straně kování je zachován jeden kruhový otvor pro nýt a jeden celý nýt, nacházejí se ve středu kratších stran obdélníkového plechu, rozměry: dochovaná délka 4,4 cm, šířka 2,7 cm, tloušťka 0,2–0,3 cm (sektor čtverce 15, inv. č. P292717); zlomek železného kování s vidličkovitě se rozbíhajícími rameny, možná polotovár, rozměry: délka 3,7 cm, šířka 2,3 cm, tloušťka 0,4–0,6 cm (sektor čtverce 45, inv. č. P292754); zlomek kovové části nespécifikovaného nástroje s tulejkou, vyrobený ze stočeného železného plechu, rozměry: délka 4,5 cm, šířka 0,75–1,2 cm, tloušťka 0,6–0,9 cm (sektor čtverce 44, inv. č. P292758); zlomek železných hřivny s celou týlní částí a obdélníkovým otvorem, s krčkem a náběhem na list, typ II (podle *Dostál 1983*), tvar týlu žlábkovitý s laloky, rozměry: max. délka 8,7 cm, max. šířka 0,9 cm, tloušťka 0,2 cm, šířka krčku 0,9 cm, otvor 1 × 0,4 cm, váha 9 g (sektor čtverce 32, inv. č. P292719); zlomek železných hřivny s krčkem a částí listu, týlní část s otvorem odlomena, rozměry: max. délka 7,2 cm, max. šířka 1,1 cm, tloušťka 0,2 cm, šířka krčku 0,5 cm, váha 8 g (sektor čtverce 15, inv. č. P292720); zlomek železných hřivny s krčkem a celou týlní částí s obdélníkovým otvorem, náběh na list, typ II (podle *Dostál 1983*), tvar týlu žlábkovitý s laloky, rozměry: max. délka 6,8 cm, max. šířka 1,3 cm, tloušťka 0,25 cm, šířka krčku 0,4 cm, otvor 1,3 × 0,6 cm, váha 9 g (sektor čtverce 32, inv. č. P292729); zlomek železných hřivny s týlní částí s obdélníkovým otvorem a krčkem, typ II (podle *Dostál 1983*), tvar týlu žlábkovitý s laloky, rozměry: max. délka 8,6 cm, max. šířka 0,8 cm, tloušťka 0,2 cm, šířka krčku 0,4 cm, otvor 0,7 × 0,3 cm, váha 9 g (sektor čtverce 25, inv. č. P292744/1); zlomek železných jehly (?), průřez zlomku válcovitý, rozměry: délka 8 cm, průměr 0,3 cm (sektor čtverce 54, inv. č. P292746); téměř celý železný nůž, odlomena je pouze malá část špičky nože, trn obdélníkového průřezu, hřbet i ostří rovné, rozměry: max. délka 12,5 cm, délka čepele 8,2 cm, šířka čepele 1,3 cm, délka trnu 4,3 cm (sektor čtverce 13, inv. č. P292714); zlomek čepele železného nože, hřbet i ostří rovné, rozměry: šířka čepele 1,6 cm (sektor čtverce 24, inv. č. P292748); zlomek železného pásku, rozměry: šířka 1,3 cm, tloušťka 0,2 cm (sektor čtverce 31, inv. č. P292756); zlomek železného plechu, rozměry: tloušťka 0,2 cm (sektor čtverce 25, inv. č. P292744/2); zlomek železného plechu, rozměry: tloušťka 0,2 cm (inv. č. P292755); zlomek železného plechu, rozměry: tloušťka 0,2 cm (sektor čtverce 41, inv. č. P292757); trn z vohle (pravděpodobně), průřez trnu hraněný, rozměry: délka 10,1 cm, šířka 0,6 cm, tloušťka 0,6 cm (sektor čtverce 12, inv. č. P292712/1); železná trubička, možná se jedná o válcovité nákončí, rozměry: délka 3,7 cm, průměr vnější 1 cm, průměr vnitřní 0,7 cm, tloušťka 0,3 cm (sektor čtverce 14, inv. č. P292749); zlomek železných hraněných tyčinky, snad součást kovové části nespécifikovaného nástroje, rozměry:



Obr. 110. Plán čtverce B56–48.

délka 5 cm, šířka 0,7 cm, tloušťka 0,5 cm (sektor čtverce 22, inv. č. P292750); zlomek železných obroučky z vědra, průřez obroučky trojúhelníkový, rozměry: šířka 1,2 cm, tloušťka 0,3 cm (sektor čtverce 45, inv. č. P292726); zlomek železných obroučky z vědra, průřez obroučky půlkulatý, rozměry: šířka 0,6 cm, tloušťka 0,2 cm (sektor čtverce 55, inv. č. P292743); zlomek železných obroučky z vědra, průřez obroučky obdélníkový, rozměry: průměr obroučky 27 cm, šířka 0,7 cm, tloušťka 0,8 cm (sektor čtverce 24, inv. č. P292747); keramické kolečko vyrobené záměrně z keramického střepu, pravděpodobně funkce přeslenu, na horní straně patrně zbytky ryté hřebenové výzdoby, rozměry: max. průměr 3 cm, výška 0,8 cm, průměr otvoru 0,7 cm, váha 8 g (sektor čtverce 34, inv. č. P292702); zlomek destičkovitého kamenného brousku se čtyřmi brusnými plochami, rozměry: šířka 6,5 cm, tloušťka 0,9–1,9 cm (sektor čtverce 45, inv. č. P292701); zlomek kostěného předmětu se zahroceným distálním koncem – tzv. proplétáček, hrot dutý, plochý se zubem, rozměry: délka 9,1 cm, délka hrotu 3,5 cm, vnější průměr 1,1 cm, průměr hrotu 0,29 cm (sektor čtverce 33, inv. č. P292704); zlomek kostěného předmětu se zahroceným distálním koncem – tzv. proplétáček, hrot dutý, plochý se zubem, rozměry: dochovaná délka 6 cm, délka hrotu 4 cm, vnější průměr 2 cm, průměr hrotu 0,33 cm (sektor čtverce 35, inv. č. P292705); bez udání úrovně: zlomek železného pásku, rozměry: šířka 0,9 cm, tloušťka 0,2 cm (sektor čtverce 15, inv. č. P292740); zlomek železného pásku, rozměry: šířka 0,8 cm, tloušťka 0,2 cm (sektor čtverce 54, inv. č. P292742); trn z vohle (pravděpodobně), průřez trnu válcovitý, rozměry: délka 11,2 cm, šířka 0,5 cm, tloušťka 0,5 cm (sektor čtverce 15, inv. č. P292745).

Poznámka: v kulturní vrstvě se u východní strany čtverce nacházelo v těsné blízkosti pět větších lomových kamenů, další kameny byly evidovány u jižní strany čtverce – tento výskyt kamenů lze dát do souvislosti buď s destrukcí nadzemního komplexu ND224 nebo s blízkými zahluženými sídlištními objekty; v severovýchodním rohu čtverce byl evidován recentní zásah – jáma pro zasazení stromu F384, která porušovala sídlištní objekty O242, O244 a kamennomaltovou destrukci patřící k ND224.

Číslo čtverce B56–49 (č. tabulky 12, 13, č. obr. 111)

Rok výzkumu: 2015

Kontexty evidovány v nadloží: –

Kontexty evidovány v úrovni podloží: zahlužené sídlištní objekty O232, O234, O249.

Nálezy drobných předmětů v nadloží: PUR01: zlomek železné ostruhy, zachována pouze koncová ploténka, typ ostruhy nelze určit, nezřetelný průřez ramene, ploténka má erbovitý tvar, výzdoba je zcela nezřetelná kvůli značné korozi materiálu, dobře čitelný je pouze příčný žlábek, nýty ve žlábků nebyly rozpoznány, rozměry ploténky: délka 1,5 cm, šířka 1,5 cm, tloušťka 0,4 cm (sektor čtverce 53, inv. č. P294146); železná ocílka lyrovitého tvaru s trojúhelníkovitým výčnělkem uprostřed základny, ramena úplně dovřená a ukončená očkem, tvar průřezu hraněný, rozměry: délka 7,8 cm, šířka 2,3 cm, tloušťka 0,3 cm, váha 15 g (sektor čtverce 33, inv. č. P294149); poměrně masivní železný tyčinkovitý předmět hraněného průřezu, jeden konec je mírně zahnutý – pravděpodobně ostří, druhý konec je bez úpravy, pravděpodobně se jedná o nástroj – dláto/sekáč, rozměry: délka 10,9 cm, šířka 1 cm, tloušťka 0,65 cm, váha 30 g (sektor čtverce 55, inv. č. P294162); železná přezka ve tvaru tzv. D-rámečku bez trnu, průřez rámečku hraněný, rozměry: délka rámečku 1,6 cm, šířka rámečku 2,5 cm, šířka železné tyčinky 0,4 cm, tloušťka tyčinky 0,3 cm (sektor čtverce 54, inv. č. P294147); celý železný nůž s trnem obdélníkového průřezu, hřbet i ostří rovné, rozměry: max. délka 12,8 cm, délka čepele 9,3 cm, šířka čepele 1,5 cm, délka trnu 3,2 cm (sektor čtverce 15, inv. č. P294145); téměř celý železný nůž s trnem obdélníkového průřezu, odlomen je kousek hrotu čepele, hřbet rovný, ostří esovitě prohnuté, rozměry: délka čepele 8,4 cm, šířka čepele 1,5 cm, délka trnu 4 cm (sektor čtverce 31, inv. č. P294144); zlomek železného nože, pouze odlomená špička nože, neměřitelný zlomek (sektor čtverce 12, inv. č. P294158); železný zlomek nespécifikovaného kování obdélního tvaru vytvářejícího pravouhlý rám, uprostřed rámu je vyřezán oválný otvor, který není kompletní, druhá polovina artefaktu je odlomena, rozměry: šířka 1,8 cm, tloušťka 0,3 cm (sektor čtverce 51, inv. č. P294154); železný zlomek nespécifikovaného kování z páskového plechu, pásek je tvarován mírně do oblouku, zachovány dva oválné otvory, rozměry: délka 7,2 cm, šířka 2 cm,

tloušťka 0,4, průměr otvorů 0,7 cm (sektor čtverce 52, inv. č. P294161); celá dvouramenná železná hraněná skoba, rozměry: délka 5 cm, šířka 0,6 cm, délka ramen 1,7 cm a 2,3 cm (sektor čtverce 32, inv. č. P294151); celý železný hřeb, tvar průřezu válcovitý, malá kulovitá hlavice, rozměry: délka 4,9 cm, šířka 0,35–0,4 cm, průměr hlavice 0,5 cm (sektor čtverce 31, inv. č. P294152); celý železný hřeb, tvar průřezu hraněný, plochá obdélníková hlavice, rozměry: délka 2,8 cm, šířka 0,3 cm, hlavice 1 × 0,9 cm (sektor čtverce 45, inv. č. P294153); zlomek železného pásku, rozměry: šířka 1 cm, tloušťka 0,3 cm (sektor čtverce 25, inv. č. P294163); zlomek železného pásku, nezáměrně ohnutý, rozměry: délka 6,4 cm, šířka 1,7 cm, tloušťka 0,3–0,4 cm (sektor čtverce 43, inv. č. P294164); zlomek železného plechu se zachovanými dvěma nýty, rozměry: tloušťka 0,3 cm (sektor čtverce 13, inv. č. P294156/1); zlomek železného plechu, rozměry: tloušťka 0,3 cm (sektor čtverce 13, inv. č. P294156/2); zlomek železného plechu, rozměry: tloušťka 0,3 cm (sektor čtverce 14, inv. č. P294159); zlomek plechu – roztepaný do oválného tvaru, na jednom kratším konci zahnutý je do háčku, rozměry: délka 3,4 cm, šířka 2 cm, tloušťka 0,3 cm (sektor čtverce 22, inv. č. P294160); zlomek železného plechu, rozměry: tloušťka 0,3 cm (sektor čtverce 15, inv. č. P294167); zlomek železné ataše z vědra, typ tyčinkovitý s rozbíhajícími se konci, zachován je pouze fragment horní tyčinkovité části kování, rozbíhající se konce ataše jsou odlomeny, rozměry: šířka 2,2 cm, tloušťka 0,4 cm (sektor čtverce 15, inv. č. P294148); zlomek železné obroučky z vědra, průřez obroučky půlkulatý, na jednom konci zlomku obroučky je patrný háček, rozměry: šířka 0,6 cm, tloušťka 0,2 cm (sektor čtverce 34, inv. č. P294157); trn z vochle (pravděpodobně), průřez trnu válcovitý, rozměry: délka 12 cm, šířka 0,4 cm, tloušťka 0,4 cm (sektor čtverce 32, inv. č. P294150); zlomek tyčinkovitého předmětu, tvar průřezu hraněný, jeden konec se zužuje do hrotu, opačný konec je mírně zesílený, možná se jedná o vytepávací hrot, rozměry: délka 5,4 cm, šířka 0,4 cm, tloušťka 0,3 cm (sektor čtverce 42, inv. č. P294155); zlomek tyčinkovitého předmětu, tvar průřezu válcovitý, rozměry: délka 3,4 cm, šířka 0,2 cm, tloušťka 0,2 cm (sektor čtverce 32, inv. č. P294165); zlomek tyčinkovitého předmětu, tvar průřezu hraněný, rozměry: délka 3,4 cm, šířka 0,2 cm, tloušťka 0,25 cm (sektor čtverce 41, inv. č. P294166); zlomek keramického bochánkovitého přeslenu o výšce 2,1 cm, váha 6 g (sektor čtverce 14, inv. č. P294120); zlomek keramického dvoukónického přeslenu, neměřeno (sektor čtverce 32, inv. č. P294122); zlomek žernovu, svor, rozměry: tloušťka/okraj 5,7 cm (sektor čtverce 35, inv. č. P294115); kamenná štípaná industrie (sektor čtverce 31, inv. č. P294124);

PUR02: zlomek soudkovitého korálku z foukaného skla, barva / lesk: perleťová opalizující, původní barva byla zřejmě čirá bílá, korálek je zlomený podélně přesně v polovině, rozměry: délka 1,38 cm, šířka 1 cm,

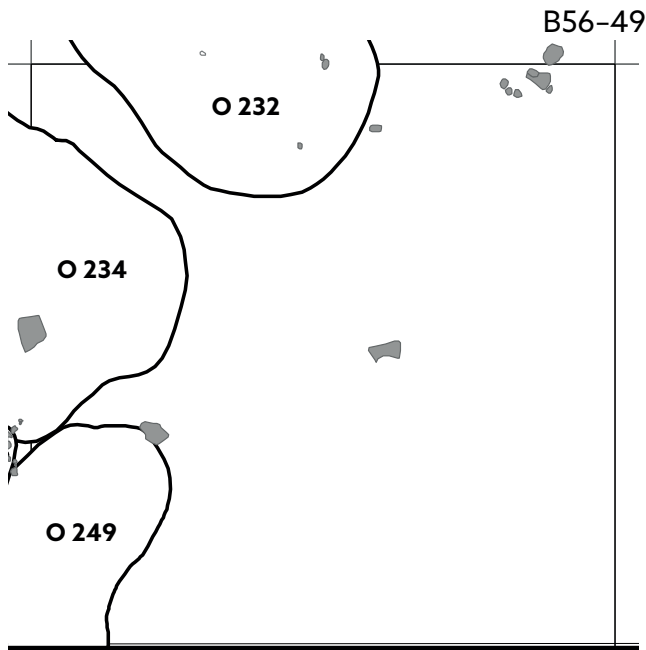

Obr. 111. Plán čtverce B56-49.

průměr navlékacího otvoru 0,45 cm (sektor čtverce 24, inv. č. P294116/1); zlomek okraje z velmi gracilní skleněné nádoby, pravděpodobně z malého pohárku, okraj je zaoblený kyjovitě rozšířený, sklo je čiré, jemně namodralé, povrch skla opalizující, na povrchu je evidentní koroze ve formě metalizující iris, zřejmě se jedná o další fragment z jedné nádoby, viz inv. č. P301157, P301158, P301159 (objekt O205), rozměry: min. délka 2 cm, tloušťka 0,11–0,27 cm (sektor čtverce 24, inv. č. P294116/2); celý kamenný hraněný přeslen o průměru 2,4 cm a výšce 1,5 cm, průměr otvoru 0,9 cm, váha 8 g (sektor čtverce 13, inv. č. P294117); zlomek kamenného hraněného přeslenu o průměru 2 cm a výšce 1,8 cm, průměr otvoru 0,8 cm, váha 4 g (sektor čtverce 14, inv. č. P294118); zlomek kotoučovitěho keramického závaží vyrobeného z grafitového materiálu, kruhový otvor uprostřed, datace latén, rozměry: průměr 6,6 cm, výška 1,7 cm, průměr otvoru 1,3 cm, váha 44 g (sektor čtverce 54, inv. č. P294121); štípaná industrie (sektor čtverce 33, inv. č. P294126).

Poznámka: v kulturní vrstvě se u severní strany čtverce nacházelo v těsné blízkosti několik větších i menších lomových kamenů; další velký plochý kámen ležel téměř uprostřed čtverce; severozápadní část čtverce přecházel ve směru JZ–SV recentní liniový objekt F371; v jihovýchodním rohu čtverce byl evidován další, s F371 paralelní, recentní liniový objekt.

Číslo čtverce B57-46 (č. tabulky 13, č. obr. 112)

Rok výzkumu: 2015

Kontexty evidovány v nadloží: –

Kontexty evidovány v úrovni podloží: hrob H211; sloupové jámy K31, K34, K36.

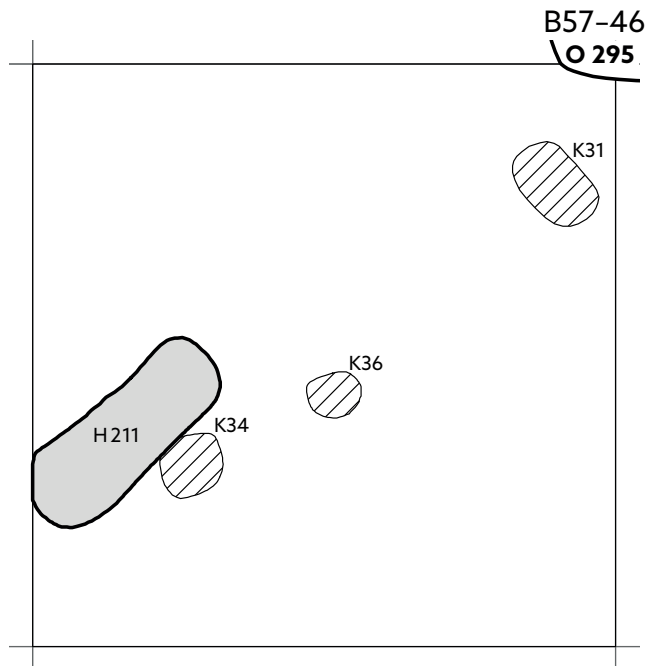

Obr. 112. Plán čtverce B57-46.

Nálezy drobných předmětů v nadloží: PUR01: zlomek železného torčovaného těla rybářského háčku s očkem na konci, rozměry: min. délka 3 cm, šířka 0,4 cm, tloušťka 0,2 cm (sektor čtverce 12, inv. č. P285975); zlomek železného sekerovité hřivny – zlomek krčku hřivny bez otvoru, rozměry: max. délka 4,9 cm, max. šířka 0,8 cm, tloušťka 0,5 cm, váha 4 g (sektor čtverce 12, inv. č. P285976); celá dvouramenná železná hraněná skoba, rozměry: délka 4,3 cm, šířka 0,6 cm, délka ramen 1 cm a 1,8 cm (sektor čtverce 42, inv. č. P285968); zlomek železných tyčinky, rozměry: délka 6,2 cm, šířka 0,5 cm, tloušťka 0,3 cm (sektor čtverce 55, inv. č. P285969); zlomek železného pásku, rozměry: šířka 0,6 cm, tloušťka 0,3 cm (sektor čtverce 11, inv. č. P285973); zlomek železného plechu, rozměry: tloušťka 0,3 cm (sektor čtverce 14, inv. č. P285971); zlomek železného plechu pravidelně prohnutého do půloblouku, rozměry: tloušťka 0,25 cm (sektor čtverce 15, inv. č. P285974); celý keramický dvoukónický přeslen o průměru 4,3 cm a výšce 1,6 cm, průměr otvoru 1 cm, váha 23 g (sektor čtverce 44, inv. č. P285963); štípaná industrie (sektor čtverce 54, inv. č. P285964).

Poznámka: v jihovýchodním rohu čtverce byl evidován recentní výkop jámy pro vysazení stromu.

Číslo čtverce B57-47 (č. tabulky 14, 15, č. obr. 113)

Rok výzkumu: 2015

Kontexty evidovány v nadloží: –

Kontexty evidovány v úrovni podloží: zahloubené sídlištní objekty O205; do jihovýchodního rohu čtverce zasahuje velmi malou částí superpozice objektů O238 a O246; hroby H210, H213, H214; sloupová jáma K33.

Nálezy drobných předmětů v nadloží: PUR01:

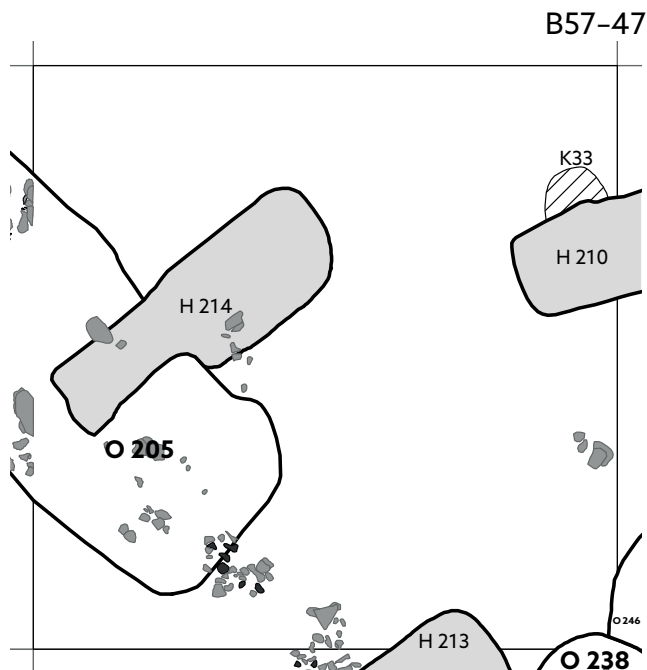

Obr. 113. Plán čtverce B57–47.

skleněný korálek, zlomený podélně přesně v polovině, tvar soudkovitý, sklo průsvitné, barva světle zelená, rozměry: délka 0,76 cm, šířka 0,79 cm, průměr navlékacího otvoru 0,28 cm, váha 9 g (sektor čtverce 53, inv. č. P287023); skleněný korálek, tvar kotoučovitý, sklo průsvitné, barva světle modrá, rozměry: délka 0,5 cm, šířka 1 cm, průměr navlékacího otvoru 0,47 cm, váha 9 g (sektor čtverce 24, inv. č. P287024); zlomek čepele / ostří železné sekery, max. tloušťka fragmentu 0,75 cm, váha 18 g (sektor čtverce 44, inv. č. P287034); železný hrotitý nástroj pravděpodobně průbojník, průřez artefaktu hraněný, pracovní konec je rozšířený s hraněným průřezem a zahrocenou plochou, rozměry: délka 7,1 cm, šířka 0,5–0,9 cm, tloušťka hrotu 0,3 × 0,3 cm, max. šířka plochého hrotu 0,9 cm, proximální konec 0,6 × 0,4 cm, váha 11 g (sektor čtverce 23, inv. č. P287044); zlomek čepele železného nože, hřbet i ostří rovné, rozměry: šířka čepele 1,4 cm, tloušťka 0,3 cm (sektor čtverce 24, inv. č. P287035); zlomek železné sekerovité hřivny s náběhem na list, rozměry: max. délka 5,7 cm, max. šířka 1 cm, tloušťka 0,6 cm, váha 4 g (sektor čtverce 51, inv. č. P287045); zlomek krčku železné sekerovité hřivny, rozměry: max. délka 4,5 cm, max. šířka 0,8 cm, tloušťka 0,5 cm, šířka krčku 0,5 cm, váha 3 g (sektor čtverce 55, inv. č. P287050/1); železná přezka obdélníkového tvaru s dochovaným trnem, průřez rámu hraněný, rozměry: délka rámečku 4,4 cm, šířka rámečku 3,5 cm, šířka železné tyčinky 0,5 cm, tloušťka tyčinky 0,4 cm, délka trnu 4,6 cm (sektor čtverce 21, inv. č. P287037); železná přezka obdélníkového tvaru s prohnutými boky s dochovaným trnem, průřez rámu hraněný, rozměry: délka rámečku 3,8 cm, šířka rámečku 3,2 cm, šířka železné tyčinky 0,4 cm, tloušťka tyčin-

ky 0,3 cm, délka trnu 4,2 cm (sektor čtverce 24, inv. č. P287036); plechové železné kování obdélníkového tvaru, zachovány dva nýty, které jsou umístěny naproti sobě na okraji kratších stran obdélníku, viditelný jeden otvor pro nýt ve středu jedné z delších stran, rozměry: délka 6,8 cm, šířka 4 cm, tloušťka 0,2–0,3 cm (sektor čtverce 55, inv. č. P287051); železná objímka kruhového tvaru, součást nespécifikovaného nástroje, hraněný průřez, rozměry: vnější průměr 5,1 cm, vnitřní průměr 3,7 cm, tloušťka 0,7–0,8 cm (sektor čtverce 15, inv. č. P287041); železný hrotitý nástroj, pravděpodobně průbojník, průřez hraněný, hrot se směrem k vrcholu tyčinky zužuje a ztenčuje, hrot má plochý tvar, rozměry: délka 6,1 cm, šířka 0,4–0,6 cm, tloušťka 0,2–0,3 cm (sektor čtverce 53, inv. č. P287052/2); zlomek tyčinkovitěho předmětu, tyčinka se směrem k jednomu konci zužuje do hrotu, rozměry: délka 4,8 cm, šířka 0,5 cm, tloušťka 0,5 cm (sektor čtverce 31, inv. č. P287057); železný hraněný hřeb, celý, hlavice křídélkovitá, rozměry: délka 2,3 cm, šířka 0,3 cm, šířka hlavice 0,5 cm (sektor čtverce 55, inv. č. P287042); železný hraněný hřeb, zlomek, hlavice křídélkovitá, rozměry: délka 1,65 cm, šířka 0,4 cm, hlavice 0,8 × 0,5 cm (sektor čtverce 43, inv. č. P287043); zlomek železné hraněné skoby, rozměry: šířka 0,3–0,8 cm, délka ramena 3 cm (sektor čtverce 42, inv. č. P287039); zlomek železné dvouramenné hraněné skoby, rozměry: délka 8,65 cm, šířka 0,5–1 cm, délka ramena 2,3 cm (sektor čtverce 21, inv. č. P287040); zlomek železné tyčinky, průřez v jedné části předmětu hraněný, v druhé části válcovitý, rozměry: délka 2,8 cm, šířka 0,3–0,4 cm (sektor čtverce 32, inv. č. P287053); zlomek železné hraněné tyčinky, rozměry: délka 2,6 cm, šířka 0,3–0,4 cm (sektor čtverce 42, inv. č. P287056); zlomek železné obroučky z vědra, průřez obroučky obdélníkovitý, rozměry: šířka 0,7 cm, tloušťka 0,4 cm (sektor čtverce 41, inv. č. P287046); zlomek železné obroučky z vědra, průřez obroučky půlkulatý, rozměry: šířka 0,7 cm, tloušťka 0,3 cm (sektor čtverce 23, inv. č. P287047); zlomek železné obroučky z vědra, průřez obroučky půlkulatý, rozměry: šířka 0,8 cm, tloušťka 0,25 cm (sektor čtverce 41, inv. č. P287048); zlomek železného pásku, fragment je ohnutý v jednom místě záměrně do pravého úhlu, rozměry: šířka 0,5 cm, tloušťka 0,2 cm (sektor čtverce 52, inv. č. P287038); zlomek železného pásku, rozměry: šířka 1,1 cm, tloušťka 0,6 cm (sektor čtverce 34, inv. č. P287055); zlomek železného plechu, rozměry: tloušťka 0,2 cm (sektor čtverce 55, inv. č. P287050/2); železná tyčinka, snad odlomený trn z nespécifikovaného předmětu, rozměry: délka 3,6 cm, šířka 0,7 cm, tloušťka 0,3 cm (sektor čtverce 53, inv. č. P287052/1); dva zlomky kamenného dvoukonického přeslenu o průměru 2,4 cm a výšce 1,65 cm, průměr otvoru 0,85 cm, váha 8 g (sektor čtverce 13, inv. č. P287018); zlomek kamenného přeslenu o průměru 2,5 cm, průměr otvoru 0,8 cm, váha 3 g (sektor čtverce 53, inv. č. P287019); silně omlětý,

malý zlomek kamenného přeslenu, průměr otvoru 1 cm (sektor čtverce 55, inv. č. P287020); celý kamenný hraněný přeslen o průměru 3,5 cm a výšce 2 cm, průměr otvoru 0,9 cm, váha 19 g (sektor čtverce 13, inv. č. P287021); celý keramický tyglík, formovaný v ruce, tvar nádoby vakovitý, při okraji ústí jsou zachovány dva malé otvory umístěné naproti sobě – zřejmě na zavěšení, rozměry: dochovaný průměr/šířka v horní části 3 cm, šířka spodní části u dna 1,9 cm, výška 2,8 cm, tloušťka stěny 0,9 cm, vnitřní průměr 1,4 cm (sektor čtverce 55, inv. č. P287022);

PUR02: zlomek železného plechu, rozměry: tloušťka 0,5 cm (sektor čtverce 22, inv. č. P287032); zlomek skelné strusky, zřejmě odpad z výroby, jedná se o sklovitou hmotu nalepenou na kusu hlíny se silně vápnitou příměsí, který je silně přepálený (sektor čtverce 43, inv. č. P287025); celý hranolovitý kamenný brousek, čtyři brusné plochy, rozměry: délka 7,2 cm, šířka 3,1 cm, tloušťka 1,1–2,1 cm (sektor čtverce 42, inv. č. P287028); celý kostěný předmět se zahroceným distálním koncem – tzv. proplétáček, hrot dutý, kuželovitý, kloubní báze neopracovaná, rozměry: délka 6,7 cm, délka hrotu 3,8 cm, vnější průměr 1,4 cm, průměr hrotu 0,24 cm (sektor čtverce 51, inv. č. P287027); zlomek kostěného předmětu se zahroceným distálním koncem – tzv. proplétáček, hrot dutý, plochý kuželovitý, recentně poškozený, rozměry: délka 10,2 cm, délka hrotu 2,7 cm, vnější průměr 1,5 cm, průměr hrotu 0,26 cm (sektor čtverce 23, inv. č. P287026);

PUR03: zlomek železného nože, hřbet i ostří rovné, rozměry: šířka čepele 0,9 cm, tloušťka 0,2 cm (sektor čtverce 33, inv. č. P287033).

Poznámka: v kulturní vrstvě se mezi zahluobeným sídlištním objektem O205 a hrobem H213 nacházela kumulace větších kamenů a velkých keramických střepů, velmi pravděpodobně tato situace souvisí se zánikovými procesy sídlištního komplexu O205; čtyři velké ploché kameny byly evidovány u východní stěny čtverce; malá část recentní jámy pro vysazení stromu přesahuje do severovýchodního rohu čtverce.

Číslo čtverce B57–48 (č. tabulky 15–17, č. obr. 114)

Rok výzkumu: 2015

Kontexty evidovány v nadloží: –

Kontexty evidovány v úrovni podloží: sídlištní zahluobené objekty O234, O238, O250, západní stěnu čtverce (v blízkosti severozápadního rohu) malým kouskem překračoval obrys sídlištní jámy O226; hroby H212, H213, H215.

Nálezy drobných předmětů v nadloží: PUR01: zlomek skleněného hladítka pravděpodobně původně bochánkovitého tvaru, barva skla průsvitná zelenomodrá, rozměry: dochovaná délka 2,7 cm, šířka 1,9 cm, tloušťka 2,7 cm, váha 13 g (sektor čtverce 32, inv. č. P301156); železné obdélníkové nákončí, bohatě plasticky zdobené, zakončené na kratší straně třemi obloučky, na které navazují

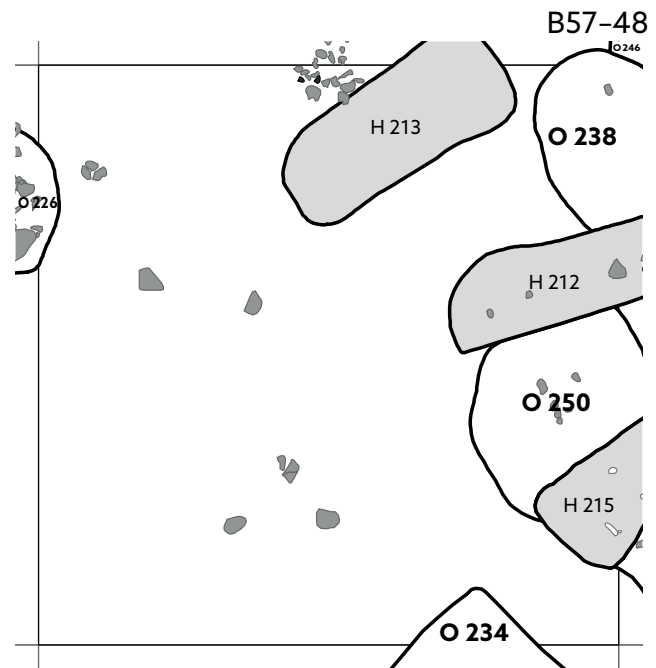

Obr. 114. Plán čtverce B57–48.

podélné žlábků, jež člení plochu nákončí, v příčném žlábků na protilehlé straně jsou tři nýty podložené páskem z barevného kovu, plocha nákončí mezi žlábkem a koncem nákončí je plasticky členěna krátkými příčnými rýžkami, rozměry: délka 3,1 cm, šířka 2,1 cm, tloušťka 0,3–0,7 cm, váha 13 g (sektor čtverce 51, inv. č. P288534); drobné železné nákončí jazykovitého tvaru, horní vypouklá ploška je při základně rozdělena příčným žlábkem pro nýty, rozměry: délka 2,1 cm, šířka 1,5 cm, tloušťka 0,3–0,4 cm, váha g (sektor čtverce 42, inv. č. P288560); zlomek železné šipky s křídélky, zachován pouze list, tulej (trn) ulomena, možná souvislost s tulejkou inv. č. P288550/1, rozměry: délka listu 3,3 cm, šířka 2 cm (sektor čtverce 11, inv. č. P288535); zlomek železné tulejky pravděpodobně z šipky (souvislost s inv. č. P288535 ?), zlomená v krčku, krček tordovaný, tvar průřezu spodní části tuleje je kruhový, rozměry: délka 5,4 cm, vnější průměr tuleje ve spodní části 0,8 cm, vnitřní průměr tuleje ve spodní části 0,6 cm, váha 4 g (sektor čtverce 11, inv. č. P288550/1); zlomek hrotu železného krojidla, rozměry: dochovaná délka 5 cm, tloušťka 0,85 cm (sektor čtverce 15, inv. č. P288537); celý železný nůž s trnem trojúhelníkového průřezu, hřbet i ostří rovné, rozměry: max. délka 9,8 cm, délka čepele 8,3 cm, šířka čepele 1,2 cm, délka trnu 1,3 cm (sektor čtverce 22, inv. č. P288536); zlomek železného nože s trnem trojúhelníkového průřezu, hřbet rovný, rozměry: šířka čepele 1,3 cm, délka trnu 3,4 cm (sektor čtverce 45, inv. č. P288538); zlomek železného nože s trnem obdélníkového průřezu, hřbet i ostří rovné, rozměry: šířka čepele 1,8 cm, (sektor čtverce 24, inv. č. P288553); zlomek železné tyčinky, pravděpodobně trn z vochle, horní část trnu má hraněný průřez, zbytek trnu je válcovitý, v horní části trnu zachován zlomek

plechu (z vohle ?), rozměry: délka 10,5 cm, šířka 0,4 cm, tloušťka 0,5 (sektor čtverce 24, inv. č. P288563); železná trubička, možná se jedná o válcovité nákončí, rozměry: délka 4,1 cm, průměr vnější 1 cm, průměr vnitřní 0,6 cm, tloušťka 0,3 cm, váha 6 g (sektor čtverce 21, inv. č. P288559); železný hrotitý nástroj, pravděpodobně průbojník, průřez tyčinky hraněný, směrem k vrcholu hrotu se zužuje, rozměry: délka 7,5 cm, šířka 0,6–0,9 cm, tloušťka 0,3–0,4 cm, váha 10 g (sektor čtverce 13, inv. č. P288540); železný hraněný hřeb, celý, hlavice plochá čtvercovitá, rozměry: délka 1,6 cm, šířka 0,3–0,5 cm, hlavice 1 × 1 cm (sektor čtverce 53, inv. č. P288541); zlomek železné hraněné skoby, rozměry: šířka 1,1 cm, délka ramena 2,1 cm (sektor čtverce 12, inv. č. P288542); celá dvouramenná železná hraněná skoba, rozměry: délka 8,3 cm, šířka 1,1 cm, délka ramen 3,6 cm a 2,7 cm (sektor čtverce 21, inv. č. P288543); zlomek železné hraněné skoby, rozměry: šířka 0,6 cm, délka ramena 1 cm (sektor čtverce 55, inv. č. P288544); zlomek železné hraněné skoby, rozměry: šířka 0,76 cm (sektor čtverce 31, inv. č. P288565/2); zlomek hraněné tyčinky, rozměry: délka 5,5 cm, šířka 0,5 cm, tloušťka 0,4 cm (sektor čtverce 55, inv. č. P288545); zlomek hraněné tyčinky, rozměry: délka 2,2 cm, šířka 0,4 cm, tloušťka 0,3 cm (sektor čtverce 44, inv. č. P288564); zlomek železné obroučky z vědra, průřez obroučky půlkulatý, rozměry: šířka 0,7 cm, tloušťka 0,3 cm (sektor čtverce 23, inv. č. P288551); zlomek železné obroučky z vědra, průřez obroučky půlkulatý, rozměry: šířka 0,7 cm, tloušťka 0,2 cm (sektor čtverce 35, inv. č. P288557); zlomek železné obroučky z vědra, průřez obroučky obdélníkovitý, rozměry: šířka 0,5 cm, tloušťka 0,2 cm (sektor čtverce 31, inv. č. P288565/1); zlomek železného pásku, rozměry: šířka 0,6 cm, tloušťka 0,2 cm (sektor čtverce 11, inv. č. P288550/2); zlomek železného pásku, rozměry: šířka 2,2 cm, tloušťka 0,4 cm (sektor čtverce 33, inv. č. P288552/1); zlomek železného pásku, rozměry: šířka 0,6 cm, tloušťka 0,2 cm (sektor čtverce 25, inv. č. P288554); zlomek železného plechu s jedním kruhovým otvorem pro nýt, rozměry: tloušťka 0,3–0,4 cm (sektor čtverce 33, inv. č. P288552/2); dva zlomky železného plechu, rozměry: tloušťka 0,3–0,6 cm (sektor čtverce 54, inv. č. P288561/1–2); železný zlomek lučíku pravděpodobně laténské spony, pásek má hraněný průřez, na konci lučíku ve tvaru T, spona je silně deformovaná, na lučíku je kruhový terč (průměr 1,5 cm), rozměry: délka 2,2 cm, šířka 1,4 cm, lučík / šířka pásku 0,4 cm, tloušťka pásku 0,2 cm (sektor čtverce 52, inv. č. P288539); zlomek destičkovitého kamenného brousku, dvě brusné plochy, rozměry: max. tloušťka 0,9 cm (sektor čtverce 52, inv. č. P288524); celý hranolovitý kamenný brousek, pět brusných ploch, rozměry: délka 8,2 cm, šířka 3,7 cm, tloušťka 0,5–2,5 cm (sektor čtverce 53, inv. č. P288525); celý keramický dvoukonický přeslen o průměru 3,7 cm a výšce 2 cm, průměr otvoru 0,8 cm, váha 25 g (sektor čtverce 55, inv. č. P288518/1); zlomek kamenného přeslenu s průměrem otvoru 0,8 cm

(inv. č. P288518/2); zlomek kostěného předmětu se zahroceným distálním koncem – tzv. proplétáček, hrot dutý, plochý kuželovitý, povrch kosti silně zvětřalý, rozměry: délka 5 cm, délka hrotu 3,4 cm, vnější průměr 1,2 cm, průměr hrotu 0,21 cm (sektor čtverce 11, inv. č. P288522); štípaná kamenná industrie (sektor čtverce 52, inv. č. P288519); štípaná kamenná industrie (sektor čtverce 52, inv. č. P288519); štípaná kamenná industrie (sektor čtverce 11, inv. č. P288520);

PUR02: železný válcovitý nákončí bez plastické výzdoby, rozměry: délka 4,6 cm, vnější průměr 1 cm, vnitřní průměr 0,5 cm, tloušťka 0,3 cm, váha 9 g (sektor čtverce 55, inv. č. P288548/2); železná hraněná tyčinka, pravděpodobně trn z vohle, rozměry: délka 9 cm, průřez 0,4 × 0,5 cm (sektor čtverce 55, inv. č. P288548/1); zlomek železné hraněné skoby, rozměry: šířka 0,8 cm, délka ramena 1,9 cm (sektor čtverce 45, inv. č. P288549); zlomek železného pásku, druhotně zkroucený, deformovaný postdepozičními procesy, rozměry: šířka 0,7 cm, tloušťka 0,3 cm (sektor čtverce 54, inv. č. P288547); dva zlomky železného plechu, rozměry: tloušťka 0,2–0,4 cm (sektor čtverce 53, inv. č. P288546); zlomek železného plechu, rozměry: tloušťka 0,3 cm (sektor čtverce 55, inv. č. P288548/3); zlomek kamenného bochánkovitého přeslenu o průměru 2,8 cm a výšce 1,6 cm, průměr otvoru 0,7 cm, váha 6 g (sektor čtverce 52, inv. č. P288516); zlomek kamenného přeslenu o průměru 2,5 cm, průměr otvoru 0,7 cm (sektor čtverce 42, inv. č. P288517); zlomek kostěného předmětu se zahroceným distálním koncem – tzv. sídlo, hrot plný kuželovitý, kloubní báze opracovaná, rozměry: délka 8,1 cm, délka hrotu 1 cm, průměr hrotu 0,23 cm (sektor čtverce 42, inv. č. P288523); zlomek keramického závaží k vertikálnímu tkacímu stavu, tvar bochánkovitý, rozměry: průměr 13,7 cm, výška 6,5 cm, průměr otvoru 2,2 cm, váha 519 g (sektor čtverce 53, inv. č. P288526).

Poznámka: v kulturní vrstvě – na volném prostranství v jihozápadní polovině čtverce (virtuálně děleno uhlopříčkou severozápado-jihovýchodního směru) se nacházely samostatné velké ploché kameny nebo skupinky max. pěti kamenů různé velikosti; výrazná kumulace kamenů a větších střepů byla evidována také u delší severozápadní stěny hrobové jámy H213 (což nejspíše souviselo s transformacemi materiálu při zaničení sídlištního objektu O205); výkopy recentních jam pro zasazení stromů do čtverce zasahovaly v severozápadním a v jihovýchodním rohu.

Číslo čtverce B57–49 (č. tabulky 17, 18, č. obr. 115)

Rok výzkumu: 2015

Kontexty evidovány v nadloží: otopné zařízení nadzemní stavby (ND225) – relikt kamenné pece O225.

Kontexty evidovány v úrovni podloží: zahloubené sídlištní objekty O234, O249, O233.

Nálezy drobných předmětů v nadloží: PUR01: zlomek železného rozevíracího nože nebo břitvy, čepel je zacho-

vána a uzavřena v plechové lichoběžníkové střence (nelze změřit na všech místech), rozměry: délka 9 cm, šířka širšího konce břitvy 2,6 cm, šířka užšího konce břitvy 1,7 cm, tloušťka hřbetu čepel 0,2 cm, tloušťka plechové střenky 0,2 cm, tloušťka celého předmětu (čepel a střenka) 0,9 cm (sektor čtverce 13, inv. č. P289639); železné válcovité nákončí, výzdoba: plastická – husté příčné žebrování, rozměry: délka 3,6, vnější průměr 1,1 cm, vnitřní průměr 0,6 cm, tloušťka 0,2, váha 8 g (sektor čtverce 15, inv. č. P289651); železná ocílka lyrovitého tvaru s trojúhelníkovitým výčnělkem uprostřed základny, ramena úplně dovršená a ukončená očkem, průřez hraněný, rozměry: délka 7,9 cm, výška ocílky 3 cm, tloušťka 0,4 cm (sektor čtverce 32, inv. č. P289641); celý železný nůž s trnem trojúhelníkového průřezu, hřbet i ostří rovné, rozměry: max. délka 12 cm, délka čepel 10,7 cm, šířka čepel 1,7 cm, délka trnu 1,3 cm (sektor čtverce 33, inv. č. P289638); zlomek čepel železného nože, hřbet i ostří rovné, rozměry: šířka čepel 1,4 cm (sektor čtverce 22, inv. č. P289637); zlomek trnu železného nože, průřez trnu obdélníkový, rozměry: délka trnu 5 cm (sektor čtverce 51, inv. č. P289655/2); zlomek trnu železného nože, průřez trnu obdélníkový (sektor čtverce 11, inv. č. P289675); zlomek železného kroužku z drátu hraněného průřezu, rozměry: průměr 2,1 cm, tloušťka drátu 0,3 × 0,4 cm (sektor čtverce 35, inv. č. P289643); zlomek trnu z přezky, železo, délka 2,4 cm (sektor čtverce 12, inv. č. P289644); oválná železná přezka s tylní destičkou vyrobenou z přehnutého pásku spojeného nýtem, tvar průřezu rámu přezky trojúhelníkový, rozměry: délka 2,3 cm, šířka 2,7 cm, tloušťka 0,3–0,4 cm, délka trnu 2,6 cm (sektor čtverce 44, inv. č. P289653); odlomený železný trn z nespécifikovaného předmětu / nástroje, rozměry: délka 3,1 cm, šířka 1,2 cm, tloušťka 0,4–0,5 cm (sektor čtverce 43, inv. č. P289674); tyčinkovitý zahrocený předmět, pravděpodobně trn z vohle, tvar průřezu válcovitý, rozměry: délka 7 cm, šířka 0,3 cm, tloušťka 0,3 cm (sektor čtverce 45, inv. č. P289664); zlomek zahroceného kování vyrobeného z masivního železného plechu, na vnitřní je straně profilováno zesílenými okraji, rozměry: délka 4,8 cm, šířka 1,7 cm, tloušťka 0,5 cm (sektor čtverce 41, inv. č. P289654); železné kování obdélníkového tvaru s vyběhujícím ulomeným ramenem a jedním nýtem uprostřed, rozměry: délka 1,8 cm, šířka 1,2 cm, tloušťka 0,3 cm (sektor čtverce 44, inv. č. P289663); zlomek železného kování se zachovalými dvěma nýty s plochou hlavicí o rozměrech 0,8 × 0,8 cm, rozměry: délka 2,7 cm, šířka 2,4 cm, tloušťka 0,2 cm (sektor čtverce 35, inv. č. P289667); zlomek železného kování v podobě prohnutého železného pásku s jedním otvorem pro nýt, rozměry: délka 5,3 cm, šířka 1,8 cm, tloušťka 0,2 cm (sektor čtverce 35, inv. č. P289670); zlomek svinutého a přeloženého železného plechu, rozměry: délka 5 cm, šířka 1,6 cm, tloušťka 1,4–0,3 cm (sektor čtverce 14, inv. č. P289672/2); zlomek železného pásku, který byl nezáměrně druhotně ohnutý,

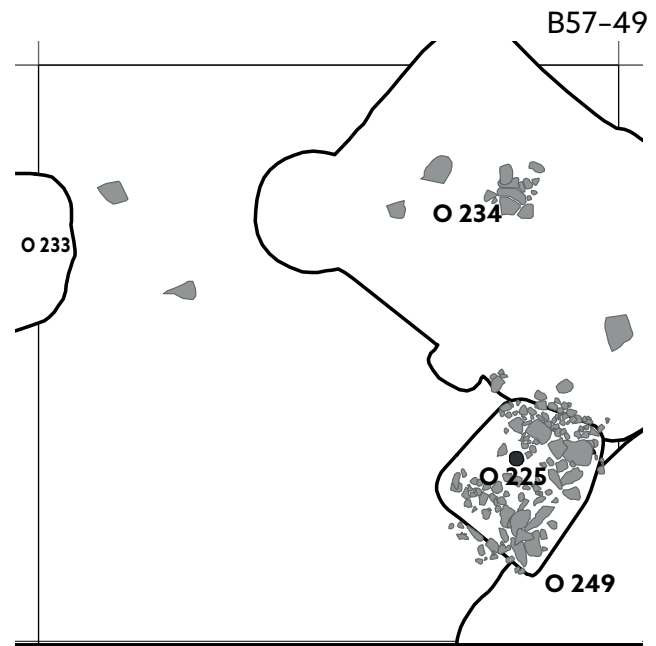

Obr. 115. Plán čtverce B57–49.

rozměry: šířka 0,6 cm, tloušťka 0,2 cm (sektor čtverce 41, inv. č. P289640); zlomek železného pásku stočeného na jednom konci do háčku, rozměry: délka 5,2 cm, šířka 1,1 cm, tloušťka 0,2 cm (sektor čtverce 13, inv. č. P289650); zlomek železného pásku, rozměry: délka 3,8 cm, šířka 0,9 cm, tloušťka 0,4 cm (sektor čtverce 12, inv. č. P289652); zlomek železného pásku, rozměry: délka 4,4 cm, šířka 1,7 cm, tloušťka 0,2 cm (sektor čtverce 51, inv. č. P289655/1); zlomek železného pásku, rozměry: délka 3,2 cm, šířka 0,6 cm, tloušťka 0,2 cm (sektor čtverce 21, inv. č. P289656); zlomek železného pásku, rozměry: délka 2,7 cm, šířka 0,5 cm, tloušťka 0,2 cm (sektor čtverce 25, inv. č. P289658); zlomek železného pásku, rozměry: délka 7,9 cm, šířka 0,6 cm, tloušťka 0,2 cm (sektor čtverce 25, inv. č. P289666); zlomek železného pásku, rozměry: délka 5,8 cm, šířka 1,3 cm, tloušťka 0,2 cm (sektor čtverce 35, inv. č. P289668); zlomek železného pásku, rozměry: délka 4 cm, šířka 0,6 cm, tloušťka 0,2 cm (sektor čtverce 34, inv. č. P289669); zlomek železného zahroceného ohnutého pásku, rozměry: délka 4,3 cm, šířka 0,8 cm, tloušťka 0,2 cm (sektor čtverce 14, inv. č. P289672/1); zlomek železného pásku, rozměry: délka 2 cm, šířka 1,4 cm, tloušťka 0,2 cm (sektor čtverce 21, inv. č. P289673); dvojitý železný háček vyrobený z hraněné tyčinky, háčky jsou otočeny proti sobě o 90°, rozměry: délka 5 cm, šířka 0,9 cm, tloušťka 0,4 cm (sektor čtverce 41, inv. č. P289647); železný hraněný hřeb, celý, s plochou čtvercovitou hlavicí, rozměry: délka 4 cm, šířka 0,4 cm, hlavice 0,8 × 0,7 cm (sektor čtverce 14, inv. č. P289642); zlomek železného hraněného hřebu s plochou čtvercovitou hlavicí, rozměry: délka 1,2 cm, šířka 0,4–0,5 cm, hlavice 1,5 × 1,2 cm (sektor čtverce 35, inv. č. P289665); celá dvouramenná železná

hraněná skoba, rozměry: délka 6,8 cm, šířka 0,6 cm, délka ramen 1,8 cm a 2,1 cm (sektor čtverce 55, inv. č. P289645); celá dvouramenná železná hraněná skoba, rozměry: délka 3,8 cm, šířka 0,6 cm, délka ramen 1,7 cm a 1,4 cm (sektor čtverce 35, inv. č. P289646); zlomek železné hraněné skoba, rozměry: šířka 0,5 cm, délka ramena 1,4 cm (sektor čtverce 34, inv. č. P289662); zlomek rukojeti vědra, železo, tvar průřezu hraněný, ukončení rukojeti hákovité, průměr zakřivení rukojeti 26 cm, tloušťka 0,2 cm (sektor čtverce 32, inv. č. P289649); zlomek horní části plechové ataše z vědra s otvorem pro rukojeť, rozměry: tloušťka 0,3 cm (sektor čtverce 25, inv. č. P289671); zlomek železné obroučky z vědra, průřez obroučky půlkulatý, rozměry: šířka 0,8 cm, tloušťka 0,3 cm (sektor čtverce 21, inv. č. P289657); zlomek železné obroučky z vědra, průřez obroučky půlkulatý, rozměry: šířka 0,8 cm, tloušťka 0,3 cm (sektor čtverce 11, inv. č. P289648); slitek olova (sektor čtverce 53, inv. č. P289676); celý kamenný dvoukónický přeslen o průměru 2,65 cm a výšce 1,6 cm, průměr otvoru 0,8 cm, váha 10 g (sektor čtverce 21, inv. č. P289626); zlomek kamenného dvoukónického přeslenu o průměru 2,8 cm a výšce 2,2 cm, průměr otvoru 0,9 cm, váha 16 g, výzdoba přeslenu: vypichovaná výzdoba ve formě cikcakovitého motivu nebo klikatky, je provedená hřebnovým nástrojem s jemnými zuby (sektor čtverce 23, inv. č. P289625); olovený projektil ve formě zploštělé olovené koule, recent, rozměry: průměr 1,5 cm, váha 22 g (sektor čtverce 55, inv. č. P289660);

PUR02: zlomek železné sekerovité hřivny, dochován krček hřivny s náběhem na list, rozměry: max. délka 4,3 cm, max. šířka 1 cm, tloušťka 0,5 cm, šířka krčku 0,4 cm, váha 7 g (sektor čtverce 43, inv. č. P289659); celá dvouramenná železná hraněná skoba, rozměry: délka 11,4 cm, šířka 2,1 cm, délka ramen 5,6 cm a 4,6 cm (sektor čtverce 23, inv. č. P289661).

Poznámka: v jihovýchodním rohu čtverce se táhl recentní liniový objekt F371, další recenty – jámy pro zasazení stromu byly evidovány v severovýchodním a jihozápadním rohu čtverce, recentní jáma se vyskytla také u západní strany – na rozhraní čtverců B57–49 a B58–49.

Číslo čtverce B58–45 (č. tabulky 19, č. obr. 116)

Rok výzkumu: 2014

Kontexty evidovány v nadloží: –

Kontexty evidovány v úrovni podloží: zahloubené sídlištní objekty – dlouhý oválný objekt O203 (potravinová pec); východní stěnu čtverce porušovala malá část objektu O296 – jeho západní konec.

Nálezy drobných předmětů v nadloží: PUR01: železný hák, pravděpodobně držák na louči (tzv. loučník), rozměry: délka 8,1 cm, šířka 0,8–1,1 cm, tloušťka 1,3 cm, váha 37 g (sektor čtverce 13, inv. č. P265087); zlomek železné sekery – zlomek brady z bradatice, tloušťka zlomku 0,6 cm (sektor čtverce 51, inv. č. P265089); zlomek plochého hrotu železného srpů, tloušťka čepele

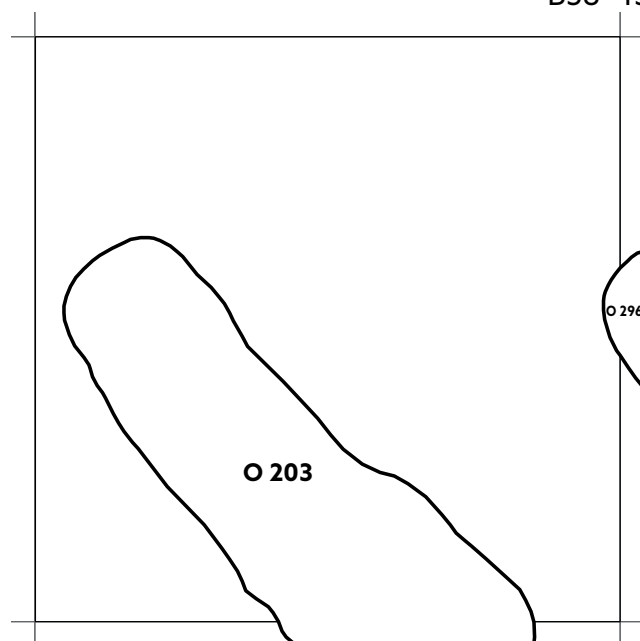

Obr. 116. Plán čtverce B58–45.

0,2 cm (sektor čtverce 43, inv. č. P265082); celý železný nůž s trnem trojúhelníkového průřezu, hřbet i ostří rovné, rozměry: max. délka 5 cm, délka čepele 4 cm, šířka čepele 1 cm (sektor čtverce 32, inv. č. P265086); zlomek železného nože, hřbet rovný, rozměry: šířka čepele 1,6 cm, tloušťka 0,3 cm (sektor čtverce 12, inv. č. P265084); zlomek železného nože s lichoběžníkovitou rukojetí místo trnu, v rukojeti jsou čtyři otvory pro nýty, v jednom otvoru je dochována trubička nýtu, rukojeť je od ostří oddělena plastickým výčnělkem, konec rukojeti je ozdoben bimetalickým kováním ve tvaru srdce, nůž je zřejmě recentní, rozměry: max. délka 5 cm, délka čepele 4 cm, šířka čepele 1 cm (sektor čtverce 14, inv. č. P265088); zlomek železného pásku, rozměry: délka 3,2 cm, šířka 0,5 cm, tloušťka 0,1 cm (sektor čtverce 12, inv. č. P265085); zlomek železného plechu, rozměry: délka 7,6 cm, šířka 5,4 cm, tloušťka 0,2 cm (sektor čtverce 15, inv. č. P265083); zlomek bronzové jehlice s ouškem, datace nejasná – rozhodně nepatří do raného středověku, rozměry: délka 8,9 cm, šířka 1,2 cm, tloušťka 0,3 cm, ouško šířka 1,2 cm, (sektor čtverce 21, inv. č. P265091).

Poznámka: v jihozápado-severovýchodní uhlopříčce přes čtverec vedly funkční elektrické sítě, které porušovaly část objektu O203; u západního rohu O203 se nacházel kruhový obrys, připomínající sloupovou jámu, označený jako fakt F316, který však nebyl dále zkoumán a dokumentován.

Číslo čtverce B58–46 (č. tabulky 19, č. obr. 117)

Rok výzkumu: 2014

Kontexty evidovány v nadloží: –

Kontexty evidovány v úrovni podloží: zahloubené

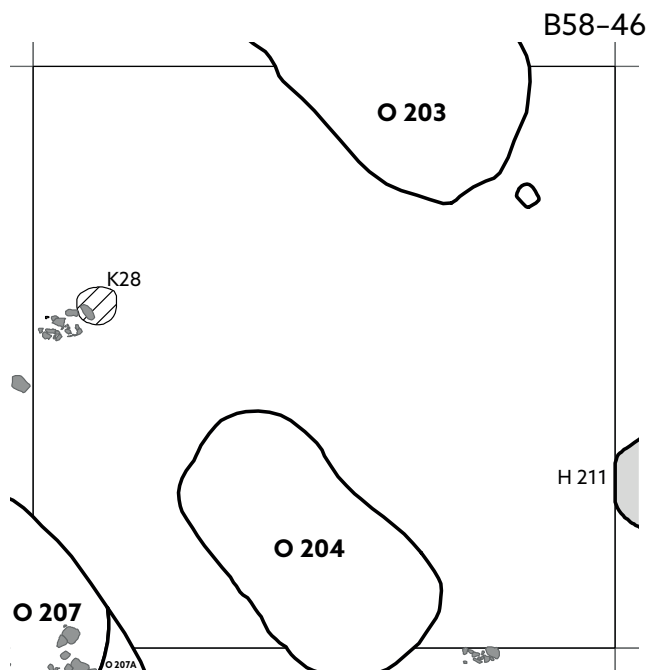

Obr. 117. Plán čtverce B58-46.

sídlištní objekty – ze čtverce B58-45 zde přesahoval objekt O203; v jižní části čtverce byl evidován objekt O204, v jihozápadním rohu vyzníval objekt O207 a O325 (původně označen jako 207a); sloupová jáma K28 se nacházela blízko západní stěny čtverce, zhruba v její polovině, nad jámou K28 byla evidována malá kumulace kamenů.

Nálezy drobných předmětů v nadloží: PUR01: fragment tzv. skleněného hladítka s částí zaoblené vyhlazené stěny, barva skla čirá zelená, rozměry: délka 3,1 cm, šířka 2,2 cm, tloušťka 1,2 cm (inv. č. P265832); železný sekáč hraněného průřezu s plochým ostřím na jedné straně, úderová (týlní) část silně roztepána do plochy, rozměry: délka 21,8 cm, průměr 1,7 cm, váha 342 g (sektor čtverce 14, inv. č. P265825); celý plochý železný klínek (kosa) s otlučeným týlem, vyroben zřejmě přelovením a skováním plechu, rozměry: délka 4,8 cm, šířka 2,3 cm, tloušťka 0,7 cm (sektor čtverce 54, inv. č. P265827); celý železný nůž s trnem obdélníkového průřezu, hřbet rovný, ostří esovitě prohnuté, rozměry: max. délka 18,5 cm, délka čepele 12 cm, šířka čepele 2 cm, délka trnu 6,4 cm (sektor čtverce 33, inv. č. P265824); zlomek železného nože, hřbet i ostří rovné, rozměry: šířka čepele 1,2 cm, tloušťka 0,3 cm (sektor čtverce 25, inv. č. P265823); zlomek železné obroučky z vědra, průřez obroučky půlkulatý, rozměry: šířka 0,6 cm, tloušťka 0,2 cm (sektor čtverce 11, inv. č. P265826); celý kamenný soudkovitý přeslen o průměru 2,4 cm a výšce 2 cm, průměr otvoru 0,9 cm, váha 11 g (inv. č. P265829); celý kamenný hraněný přeslen o průměru 2,2 cm a výšce 1,3 cm, průměr otvoru 0,86 cm, váha 5 g (inv. č. P265830);

PUR02: zlomek kamenného kotoučovitěho přesle-
nu o průměru 2,2 cm a výšce 1 cm, průměr otvoru
0,9 cm, váha 3 g, přeslen má tvar nízkého kotouče,
který je ve středu opatřen výraznou hranou či žebrem
(inv. č. P265831); zlomek železné obroučky z vědra,
průřez obroučky půlkulatý, rozměry: šířka 0,7 cm,
tloušťka 0,2 cm (sektor čtverce 45, inv. č. P265828).

Poznámka: –

Číslo čtverce B58-47 (č. tabulky 19, 20, č. obr. 118)

Rok výzkumu: 2014

Kontexty evidovány v nadloží: –

Kontexty evidovány v úrovni podloží: zahluobené sídlištní objekty – severní stranu čtverce překračovaly jižní / jihovýchodní konce objektů O204, O207 a O325 (původně O207a), východní strana čtverce dělí virtuálně napůl objekt O205; sloupová jáma K21 se nacházela u západní strany čtverce, zhruba v její polovině.

Nálezy drobných předmětů v nadloží: PUR01: zlomek železné čepele kosa, možná širšího srpů, rozměry: dochovaná délka 15,6 cm, šířka čepele 2,9 cm, tloušťka čepele 0,4 cm (inv. č. P266637); fragment železného plochého obloukovitě zahnutého kování, rozměry: délka 5 cm, šířka 1,8 cm, tloušťka 0,4 cm (sektor čtverce 31, inv. č. P266634); celý železný nůž s trnem obdélníkového průřezu, hřbet i ostří rovné, rozměry: max. délka 12,7 cm, délka čepele 8,7 cm, šířka čepele 1,6 cm, délka trnu 4 cm (sektor čtverce 25, inv. č. P266632); zlomek železného pásku, rozměry: délka 5,4 cm, šířka 0,7 cm, tloušťka 0,3 cm (sektor čtverce 52, inv. č. P266633); zlomek železného pásku, rozměry: délka 9,4 cm, šířka 0,7 cm, tloušťka 0,2 cm (sektor čtverce 22, inv. č. P266638); zlomek železného plechu neurči-

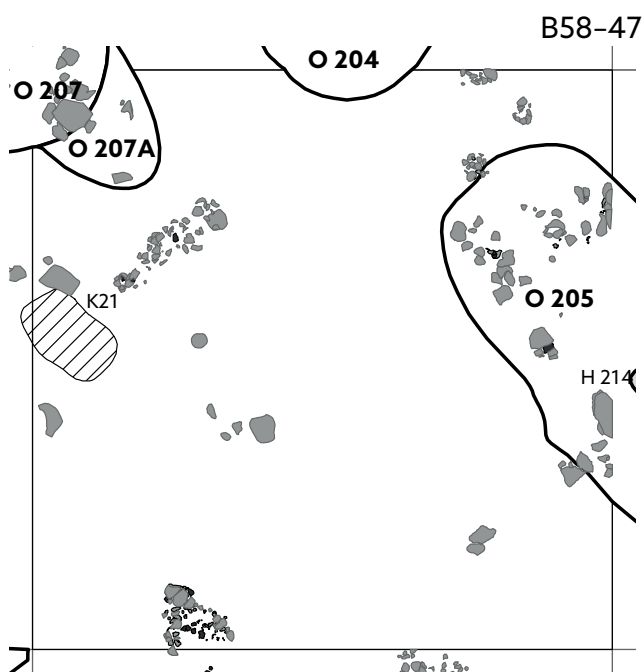

Obr. 118. Plán čtverce B58-47.

tého tvaru s jedním zachovalým nýtem, rozměry: délka 3,7 cm, šířka 2 cm, tloušťka 0,1 cm (sektor čtverce 22, inv. č. P266636); železná ataše z vědra, tvar tyčinkovitý s rozbíhajícími se konci, rozměry: výška 6,6 cm, šířka 7,8 cm tloušťka 0,4 cm (sektor čtverce 11, inv. č. P266639); zlomek železné obroučky z vědra, průřez obroučky půlkulatý, rozměry: šířka 0,7 cm, tloušťka 0,3 cm (sektor čtverce 41, inv. č. P266635); celý keramický dvoukonický přeslen o průměru 2,65 cm a výšce 1,9 cm, průměr otvoru 0,7 cm, váha 14 g (inv. č. P266626); kostěný předmět se zahroceným distálním koncem – tzv. proplétáček, hrot dutý, plochý / kuželovitý, kloubní báze neopracovaná, rozměry: délka 8,4 cm, délka hrotu 2,25 cm, vnější průměr 1,4 cm, průměr hrotu 0,15 cm (sektor čtverce 31, inv. č. P266628); PUR02: zlomek tvarovaného železného předmětu, pravděpodobně trnu z nespifikovaného nástroje, rozměry: délka 8 cm, šířka 1,5 cm, tloušťka 0,5 cm (sektor čtverce 34, inv. č. P266640); celá, silně deformovaná dvouramenná železná hraněná skoba, rozměry: délka 9,6 cm, šířka 1,1 cm (sektor čtverce 54, inv. č. P266641); zlomek kostěného předmětu se zahroceným distálním koncem – tzv. šídlo, hrot plochý kuželovitý, rozměry: dochovaná délka 6,5 cm, délka hrotu 4,8 cm, průměr hrotu 0,13 cm (sektor čtverce 41, inv. č. P266627).

Poznámka: větší koncentrace plochých kamenů, střepů a mazanice se nacházela v nadložních úrovních nad objektem O205; kumulace kamenů a střepů lichoběžníkovitého protáhlého tvaru se nacházela mezi sloupovou jámou K21 a jihovýchodní kratší stěnou objektu O325; další kumulace drobných kamenů, keramiky a mazanice byla evidována u jižní strany čtverce – v jihozápadním sektoru; větší solitérní ploché kameny se nacházely v blízkosti sloupové jámy K21 a v jižní části čtverce, kde nebyly evidovány zahloubené archeologické objekty; dva menší recentní objekty kvadratického půdorysu se nacházely v prostoru mezi objektem O204 a O205 (F314 a F313), recent kruhového půdorysu vyplňoval jihovýchodní roh čtverce (F310).

Číslo čtverce B58–48 (č. tabulky 20, 21, č. obr. 119)

Rok výzkumu: 2015

Kontexty evidovány v nadloží: sídlištní objekt O226 – objekt byl registrován již v nadložní vrstvě – kumulace plochých kamenů a keramiky, která se nacházela v jihozápadní části kontextu (kon. 1068).

Kontexty evidovány v úrovni podloží: zahloubené sídlištní objekty O226, O243, O248.

Nálezy drobných předmětů v nadloží: zlomek skleněného gombíku se zataveným kovovým ouškem, které je kvůli korozi ve špatném stavu dochování, barva skla čirá bílá, tvar gombíku: zploštělá koule, rozměry: délka 1,07 cm, šířka 0,93 cm (sektor čtverce 22, inv. č. P284613); zlomek ramena železné ostruhy, tvar průřezu kruhový, rameno zdobené na vnější straně šikmo přes sebe kladenými rýhami, vyplněnými tauzií z barevného

kovu (sektor čtverce 24, inv. č. P284630); silně zkorodovaná drobná rombová šipka s trnem, rozměry: dochovaná délka zlomku 3,2 cm, délka trnu 1,6 cm, tloušťka trnu 0,2 cm (sektor čtverce 52, inv. č. P284625); železný hák, pravděpodobně držák na louči (tzv. loučník), rozměry: délka 13,5 cm, šířka 2,1 cm, tloušťka 0,4–0,8 cm, váha 33 g (sektor čtverce 31, inv. č. P284617); masivní železný nákončí obdélníkového tvaru se třemi příčnými lištami zdobenými vbíjeným větvičkovitým puncem, na spodní straně jsou dva nýty, výzdoba: plastická, vbíjení, puncování, rozměry: délka 2,4 cm, šířka 2 cm, tloušťka 0,4–0,6 cm (sektor čtverce 34, inv. č. P284616); železný válcovitý nákončí vyrobeno z masivního svinutého plechu zdobeného třemi dvojicemi příčných plastických žeber, rozměry: délka 2,5 cm, průměr vnější 1 cm, průměr vnitřní 0,5 cm, tloušťka 0,2 cm (sektor čtverce 25, inv. č. P284627); zlomek drobného železného tyčinkovitého artefaktu, snad vytepávací hrot, průřez hraněný, zesílená část tyčinky přechází do válcovitého hrotu, rozměry: délka 3,9 cm, šířka 0,1–0,4 cm, tloušťka 0,2–0,3 cm (sektor čtverce 51, inv. č. P284618); drobný železný tyčinkovitý artefakt, snad průbojník nebo vytepávací hrot, v pracovní části je tyčinka zesílená a zahrocená, hrot má hraněný průřez (0,3 × 0,3 cm), na opačném konci je trn (trn 0,3 × 0,3 cm, délka trnu 2,1 cm), trn má hraněný průřez, rozměry: délka 4,2 cm, šířka 0,3–0,5 cm, tloušťka 0,2–0,4 cm (sektor čtverce 24, inv. č. P284619); železný lichoběžníkový prohnutý páskový kování s dvěma kruhovými otvory pro nýty u širšího okraje, rozměry: délka 5,2 cm, šířka 5,3 cm, tloušťka 0,1 cm (sektor čtverce 24, inv. č. P284624); zlomek železného kování s jedním nýtem, rozměry: délka 1,9 cm, šířka 1,3 cm, tloušťka 0,4–1 cm (sektor čtverce 51, inv. č. P284632); bronzové kruhové kování se středovým kruhovým otvorem zdobené mezikružím s půlkruhovými vrypy vyplněnými tauzií, na spodní straně jsou dva nýty, datace do raného středověku není jistá, rozměry: průměr 1,7 cm, tloušťka 0,2 cm (sektor čtverce 32, inv. č. P284639); celý železný nůž s trnem obdélníkového průřezu, hřbet rovný, ostří esovitě prohnuté, rozměry: max. délka 12,1 cm, délka čepele 9,2 cm, šířka čepele 0,5 cm, délka trnu 2,9 cm (sektor čtverce 41, inv. č. P284620); zlomek železné tulejky, rozměry: délka 2,5 cm, průměr vnější 1,1 cm, průměr vnitřní 0,6 cm, tloušťka 0,2 cm (sektor čtverce 21, inv. č. P284633); železný hraněný hřeb, celý, s plochou čtvercovitou hlavicí, rozměry: délka 1,5 cm, šířka 0,2 cm, hlavice 1,1 × 1,1 cm (sektor čtverce 22, inv. č. P284615); zlomek hraněné železné tyčinky, rozměry: délka 3,3 cm, šířka 0,4 cm, tloušťka 0,2 cm (sektor čtverce 23, inv. č. P284634); zlomek železné hraněné skoby, rozměry: délka 4,3 cm, šířka 0,4–0,9 cm, délka ramena 1 cm (sektor čtverce 54, inv. č. P284623); ohnutý železný pásek, uprostřed je zeslabený, možná se jedná o zlomek objímky, rozměry: délka 2,5 cm, šířka 1,5 cm, tloušťka 0,2–0,3 cm (sektor čtverce 43, inv. č. P284621); zlomek železného pásku,

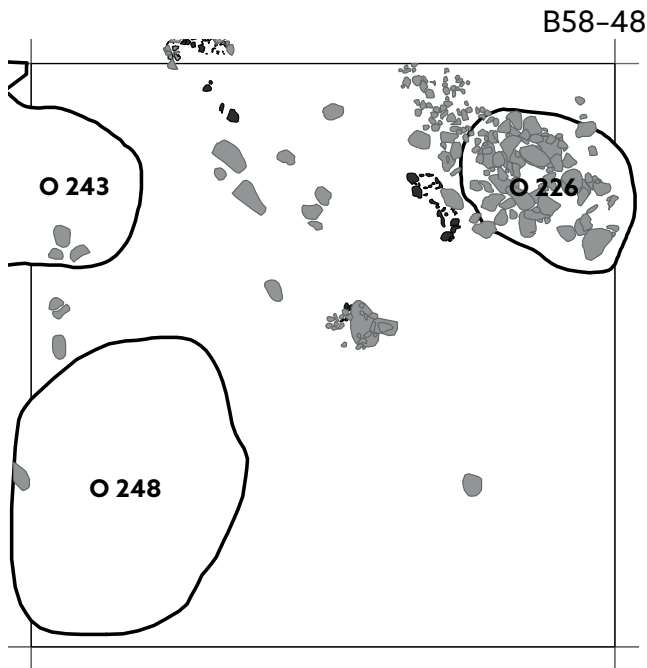

Obr. 119. Plán čtverce B58-48.

rozměry: délka 3,7 cm, šířka 0,8 cm, tloušťka 0,2 cm (sektor čtverce 12, inv. č. P284628); zlomek prohnutého železného pásku, rozměry: délka 3,7 cm, šířka 2 cm, tloušťka 0,4–0,5 cm (sektor čtverce 33, inv. č. P284622); zlomek prohnutého železného pásku, rozměry: délka 4,4 cm, šířka 1,5 cm, tloušťka 0,2 cm (sektor čtverce 24, inv. č. P284629); zlomek železného pásku, rozměry: délka 3,3 cm, šířka 0,7 cm, tloušťka 0,2 cm (sektor čtverce 51, inv. č. P284631); zlomek železného pásku, rozměry: délka 7,6 cm, šířka 0,7 cm, tloušťka 0,2 cm (sektor čtverce 53, inv. č. P284635); zlomek železného pásku, rozměry: délka 3,1 cm, šířka 0,6 cm, tloušťka 0,2 cm (sektor čtverce 41, inv. č. P284638); zlomek železného plechu, rozměry: délka 3,1 cm, šířka 2 cm, tloušťka 0,2 cm (sektor čtverce 22, inv. č. P284626); zlomek bronzového plechu, rozměry: délka 1,5 cm, šířka 0,8 cm, tloušťka 0,1 cm (sektor čtverce 55, inv. č. P284640); zlomek železné obroučky z vědra, průřez obroučky trojúhelníkový, rozměry: šířka 0,5 cm, tloušťka 0,3 cm (sektor čtverce 53, inv. č. P284636); zlomek železné obroučky z vědra, průřez obroučky trojúhelníkový, rozměry: šířka 0,6 cm, tloušťka 0,3 cm (sektor čtverce 41, inv. č. P284637); celý kamenný dvoukónický přeslen o průměru 2 cm a výšce 1,1 cm, průměr otvoru 0,8 cm, váha 4 g (sektor čtverce 24, inv. č. P284601); celý kamenný dvoukónický přeslen o průměru 2,7 cm a výšce 1,4 cm, průměr otvoru 0,8 cm, váha 10 g (inv. č. P284602); zlomek kamenného bochánkovitého přeslenu o průměru 2,5 cm a výšce 1,6 cm, průměr otvoru 0,8 cm, váha 7 g (sektor čtverce 34, inv. č. P284603); zlomek kamenného dvoukónického přeslenu, průměr otvoru 0,9 cm, váha 6 g (sektor čtverce 43, inv. č. P284604); recentně poškozený kostěný předmět se zahroceným distálním koncem – tzv. proplétáček,

hrot dutý, plochý / kuželovitý, kloubní báze neopracovaná, rozměry: délka 12,9 cm, délka hrotu 6 cm, vnější průměr 1,4 cm, průměr hrotu 0,23 cm (sektor čtverce 35, inv. č. P284612); kamenná štípaná industrie (sektor čtverce 24, inv. č. P284606); kamenná štípaná industrie (sektor čtverce 43, inv. č. P284607); kamenná štípaná industrie (sektor čtverce 51, inv. č. P284608); kamenná štípaná industrie (sektor čtverce 23, inv. č. P284609); kamenná štípaná industrie (sektor čtverce 25, inv. č. P284610); kamenná štípaná industrie (sektor čtverce 52, inv. č. P284611); žernov – zlomek běhounu, materiál svor, středový otvor kruhový, rozměry: tloušťka/okraj 6,1 cm, tloušťka/otvor 5,2 cm, průměr otvoru 5,5 cm (sektor čtverce 33, inv. č. P284598);

PUR02: zlomek keramického dvoukónického přeslenu o průměru 2,9 cm a výšce 2,5 cm, průměr otvoru 1 cm, váha 9 g (sektor čtverce 31, inv. č. P284605); zlomek žernovu, materiál svor, rozměry: tloušťka/okraj 6 cm (sektor čtverce 25, inv. č. P284599).

Poznámka: v severní části čtverce – jak nad objektem O226, tak i nad sterilním podložím se nacházely kumulace středně velkých až velkých plochých kamenů, patrně souvisely s destrukcí nadzemní konstrukce objektu O226; v severovýchodním rohu čtverce se nacházela část recentní jámy pro zasazení stromu.

Číslo čtverce B58-49 (č. tabulky 21, 22, č. obr. 120)

Rok výzkumu: 2015

Kontexty evidovány v nadloží: fakt F365, kon. 1077; kumulace fragmentů z jedné nádoby pražského typu; kolem střepů ulehlý, středně šedý hlinitý písek jemné až střední zrnitosti; tvar uložení v ploše nepravidelný; rozměry uložení v ploše 62 × 50 cm; kumulace střepů nebyla označena samostatným číslem objektu

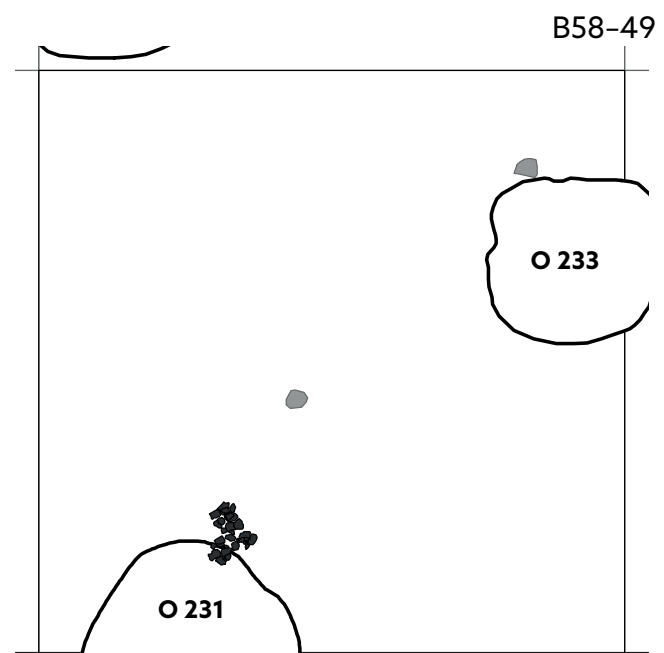

Obr. 120. Plán čtverce B58-49.

a v písemné dokumentaci je přiřazena k objektu 231, i když se jedná o stratigraficky starší kontext; snad jde o pozůstatek nerozpoznaného časně slovanského sídlištního objektu.

Kontexty evidovány v úrovni podloží: zahloubené sídlištní objekty O231, O 233.

Nálezy drobných předmětů v nadloží: PUR01: celá bronzová jednoduchá kroužková náušnice s uzlíčky a bez závěsku, rozměry: délka 1,65 cm, šířka 1,8 cm, průměr drátu 0,15 cm (sektor čtverce 13, inv. č. P285558); železná rombická šipka s trnem, rozměry: délka 8,4 cm, délka listu s křídélky 5,6 cm, šířka 1,9 cm, délka trnu 3 cm, tloušťka trnu 0,2 cm, váha 8 g (sektor čtverce 15, inv. č. P285535); masivní železný hrot s trnem rombického tvaru s otupenou špičkou, může se jednat o nástroj tzv. vytepávací hrot, délka 6,2 cm, šířka 0,3–1,2 cm, tloušťka 0,3–0,6 cm, váha 14 g (sektor čtverce 32, inv. č. P285542); železný hraněný hrotitý předmět, u špičky zesílený, může se jednat o nástroj tzv. vytepávací hrot, délka 5,3 cm, šířka 0,3–0,6 cm, tloušťka 0,2–0,5 cm (sektor čtverce 42, inv. č. P285543); železný hrotitý nástroj, pravděpodobně průbojník, průřez hraněný, špička se směrem k vrcholu hrotu zužuje, rozměry: délka 12,3 cm, šířka 0,5–0,9 cm, tloušťka 0,5–0,6 cm (sektor čtverce 41, inv. č. P285544); zlomek plochého železného kování se zakulaceným koncem, rozměry: délka 3,2 cm, šířka 1,8 cm, tloušťka 0,5 cm (sektor čtverce 53, inv. č. P285554); celý železný nůž s trnem trojúhelníkového průřezu, hřbet i ostří rovné, rozměry: max. délka 10,2 cm, délka čepele 7,6 cm, šířka čepele 1,9 cm, délka trnu 2,6 cm (sektor čtverce 31, inv. č. P285537); zlomek železného nože, hřbet i ostří rovné, rozměry: délka čepele 9,8 cm, šířka čepele 1,1 cm (sektor čtverce 53, inv. č. P285538); zlomek trnu železného nože, tvar průřezu trnu obdélníkový, rozměry: délka trnu 5 cm (sektor čtverce 15, inv. č. P285540); zlomek listu z železné pilky, rozměry: dochované délka 8,5 cm, šířka 2,2 cm, tloušťka 0,3 cm (sektor čtverce 12, inv. č. P285539); železná přezka kruhového tvaru s trnem, průřez rámu hraněný, rozměry: průměr rámu 2,2 cm, šířka rámu 0,2 cm, tloušťka 0,3–0,4 cm, délka trnu 1,9 cm (sektor čtverce 31, inv. č. P285536); zlomek železného pásku, rozměry: délka 8,5 cm, šířka 0,6 cm, tloušťka 0,2 cm (sektor čtverce 14, inv. č. P285548); zlomek železného pásku, rozměry: délka 3,8 cm, šířka 0,7 cm, tloušťka 0,3 cm (sektor čtverce 45, inv. č. P285550/1); zlomek železného pásku, rozměry: délka 3,3 cm, šířka 0,4 cm, tloušťka 0,1 cm (sektor čtverce 45, inv. č. P285550/2); zlomek železného pásku, rozměry: délka 3,8 cm, šířka 1,5 cm, tloušťka 0,2 cm (sektor čtverce 43, inv. č. P285551); železný pásek několikrát prohnutý a na konci zúžený, železo, rozměry: délka 11 cm, šířka 1,1 cm, tloušťka 0,2–0,3 cm (sektor čtverce 44, inv. č. P285552); zlomek železného plechu, rozměry: délka 4,2 cm, šířka 2,4 cm, tloušťka 0,2 cm (sektor čtverce 23, inv. č. P285553); zlomek olo-

věného plechu se zakulaceným rohem a otisky dřeva na vnitřní straně, rozměry: délka 2,9 cm, šířka 2,4 cm, tloušťka 0,2 cm (sektor čtverce 31, inv. č. P285557); železný hraněný hřeb, celý, s plochou čtvercovitou hlaví, rozměry: délka 2,6 cm, šířka 0,3 cm, hlavice 0,7 × 0,7 cm (sektor čtverce 25, inv. č. P285546); zlomek železného hraněného hřebu, rozměry: délka 4,6 cm, šířka 0,6 cm, hlavice 0,8 × 0,7 cm (sektor čtverce 23, inv. č. P285545); zlomek jednoramenná železná hraněná skoby, rozměry: délka 4,6 cm, šířka 0,6 cm (sektor čtverce 12, inv. č. P285556); zlomek železná obroučky z vědra, průřez obroučky půlkulatý, rozměry: šířka 0,8 cm, tloušťka 0,3 cm (sektor čtverce 43, inv. č. P285541); zlomek železná obroučky z vědra, průřez obroučky půlkulatý, rozměry: průměr obroučky 20 cm, šířka 0,6 cm, tloušťka 0,2 cm (sektor čtverce 15, inv. č. P285547); zlomek železná obroučky z vědra, průřez obroučky obdélníkový, rozměry: šířka 0,6 cm, tloušťka 0,2 cm (sektor čtverce 22, inv. č. P285555); kostěný předmět se zahroceným distálním koncem – tzv. proplétáček, hrot dutý, kuželovitý, kloubní báze neopracovaná, rozměry: délka 7,3 cm, délka hrotu 4,1 cm, vnější průměr 1,6 cm, průměr hrotu 0,23 cm (sektor čtverce 34, inv. č. P285530); štípaná kamenná industrie (sektor čtverce 14, inv. č. P285531); štípaná kamenná industrie (sektor čtverce 23, inv. č. P285532).

Poznámka: na východní straně čtverce se nacházely dva recentní objekty – jeden byl evidován v jihovýchodním rohu čtverce, druhý se nacházel cca 1 m severně od recentního zásahu v rohu.

Číslo čtverce B59–45 (č. tabulky 23, č. obr. 121)

Rok výzkumu: 2014

Kontexty evidovány v nadloží: –

Kontexty evidovány v úrovni podloží: sídlištní zahloubený objekt O206; sloupové jámy K22, K25 a K26.

Nálezy drobných předmětů v nadloží: PUR01: železná udidlo se spojenými tyčinkovými zubadly a dvěma kroužky po stranách, rozměry: délka 24,5 cm, šířka 7 cm, tloušťka 1,9 cm, váha 156 g (sektor čtverce 21, inv. č. P267298); železná přezka oválného tvaru s prohnutými boky, tvar průřezu rámu hraněný, rozměry: délka 4,8 cm, šířka 3,2 cm, tloušťka 0,4–0,6 cm (sektor čtverce 52, inv. č. P267297); zlomek železná přezky ve tvaru tzv. D-rámečku, tvar průřezu rámu hraněný, rozměry: tloušťka 0,3 cm (sektor čtverce 12, inv. č. P267294); zlomek železného nože s trnem obdélníkového průřezu, hřbet i ostří rovné, rozměry: délka čepele 9 cm, šířka čepele 1,4 cm (sektor čtverce 22, inv. č. P267299); zlomek dvouramenná železná hraněná skoby, rozměry: délka 6,5 cm, šířka 0,6 cm, délka ramena 1,9 cm (sektor čtverce 15, inv. č. P267296); zlomek železná hraněná tyčinka, rozměry: šířka 0,9 cm, tloušťka 0,7 cm (sektor čtverce 44, inv. č. P267306); zlomek železná obroučky z vědra, průřez obroučky půlkulatý, rozměry: šířka 0,7 cm, tloušťka 0,4 cm (sektor čtverce 45, inv.

B59-45

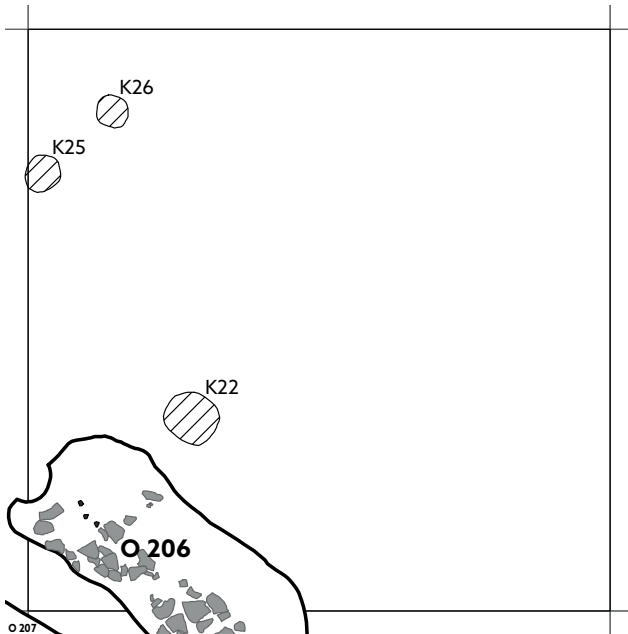

Obr. 121. Plán čtverce B59-45.

č. P267300); zlomek kamenného kotoučovitého přeslenu o průměru 3 cm a výšce 1,2 cm, průměr otvoru 0,9 cm, váha 6 g (sektor čtverce 21, inv. č. P267287); celý hranolovitý kamenný brousek, čtyři brusné plochy, rozměry: max. délka 12,5 cm, šířka 3,5 cm, tloušťka 2,4–2,6 cm (sektor čtverce 45, inv. č. P267288); PUR02: tři zlomky parohové schránky, tvar válcovitý, okolo ústí byl záměrně vyřezán plastický límeč, na povrchu zbylé části válcovité schránky je zjevná úprava v podobě podélného fasetování ústí, dva kruhové otvory jsou umístěny pod linií plasticky zvýrazněného ústí přibližně naproti sobě, rozměry: min. délka 4,6 cm, průměr vnější 2 cm, průměr vnitřní 1,6 cm, průměr otvorů 0,2 cm (sektor čtverce 45, inv. č. P267289); miniaturní keramický tyglík, vnější stěny tyglíku pokryty hustými drobnými vrypy ve vertikálních řadách, rozměry: výška 2 cm s rovným dnem, vnější průměr 2,6 cm, vnitřní průměr 1,6 cm, tloušťka stěny 0,5 cm (sektor čtverce 35, inv. č. P267291); celý hranolovitý kamenný brousek, na jedné straně silně zbroušený, dvě brusné plochy, rozměry: max. délka 11,4 cm, šířka 4,8 cm, tloušťka 0,8–2,8 cm (sektor čtverce 35, inv. č. P267290); zlomek železného plechu, rozměry: tloušťka 0,2 cm (sektor čtverce 15, inv. č. P267304); zlomek železného plechu, rozměry: tloušťka 0,4 cm (inv. č. P267305); zlomek železné obroučky z vědra, průřez obroučky půlkulatý, rozměry: šířka 0,9 cm, tloušťka 0,3 cm (sektor čtverce 21, inv. č. P267295); bez udání úrovně: zlomek železného nože s obdélníkovým trnem, hřbet rovný, rozměry: šířka čepele 1,3 cm, délka trnu 2,3 cm (sektor čtverce 12, inv. č. P267302); zlomek železného pásku, rozměry: šířka 2,2 cm, tloušťka 0,2 cm (sektor čtverce 45, inv. č. P267301); železný

trn z vochle, tvar průřezu hraněný i válcovitý, rozměry: délka 11,2 cm, šířka 0,5 cm, tloušťka 0,4 cm (sektor čtverce 21, inv. č. P267303).

Poznámka: v jihovýchodním rohu čtverce bylo evidováno aktivní elektrické kabelové vedení.

Číslo čtverce B59-46 (č. tabulky 24, č. obr. 122)

Rok výzkumu: 2014

Kontexty evidovány v nadloží: –

Kontexty evidovány v úrovni podloží: zahlabené sídlištní objekty O206 a O207.

Nálezy drobných předmětů v nadloží: PUR01: velká železná přezka obdélníkového tvaru se dvěma trny, možná z postroje koně (?), tvar průřezu rámu hraněný, rozměry: délka 7,5 cm, šířka 3,8 cm, tloušťka 0,4–0,5 cm, délka trnu 3,7 cm (sektor čtverce 55, inv. č. P267840); zlomek železného plechu, na jednom konci je plech přehnutý, rozměry: tloušťka 0,2 cm (sektor čtverce 53, inv. č. P267845); zlomek železné rukojeti vědra, tvar průřezu válcovitý, ukončení rukojeti knoflíkovité, průměr zakřivení rukojeti 20 cm, tloušťka 0,8 cm (sektor čtverce 22, inv. č. P267839); železná ataše z vědra, tvar: plechová ve tvaru písmene „T“, rozměry: tloušťka 0,2 cm (sektor čtverce 35, inv. č. P267842); zlomek železné obroučky z vědra, průřez obroučky půlkulatý, rozměry: šířka 0,6 cm, tloušťka 0,2 cm (sektor čtverce 15, inv. č. P267841); zlomek železné obroučky z vědra, průřez obroučky půlkulatý, rozměry: šířka 0,8 cm, tloušťka 0,3 cm (inv. č. P267843); zlomek železné obroučky z vědra, průřez obroučky obdélníkový, rozměry: šířka 0,7 cm, tloušťka 0,2 cm (sektor čtverce 23, inv. č. P267844);

PUR02: zlomek ramena železné ostruhy, rameno půlkulatého průřezu, na konci je rameno rozdvojeno,

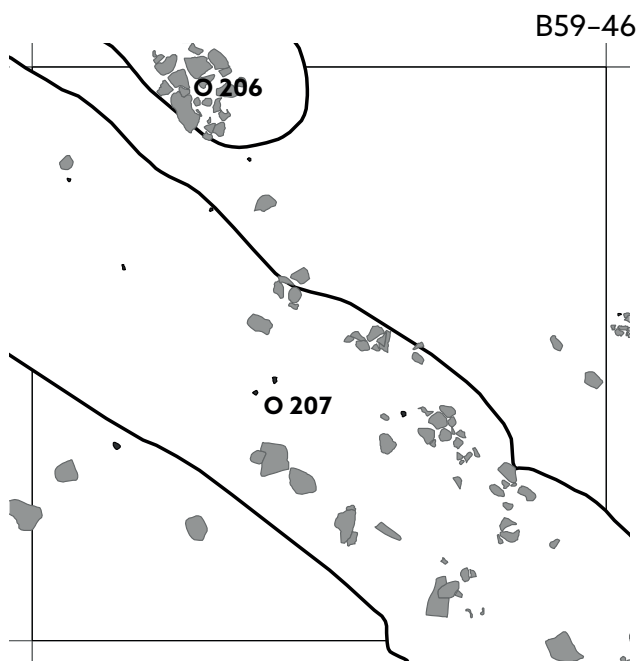

Obr. 122. Plán čtverce B59-46.

snad pro upevnění ploténky, rozměry: šířka ramene 0,7 cm, tloušťka ramene 0,5 cm (sektor čtverce 42, inv. č. P267848); železná rombická šipka s odsazeným trnem, rozměry: délka 6,9 cm, délka listu s křídélky 4,9 cm, šířka 1,8 cm, délka trnu 2 cm, tloušťka trnu 0,3 cm, váha 7 g (sektor čtverce 33, inv. č. P267847); zlomek železného plechu, rozměry: tloušťka 0,5 cm (sektor čtverce 35, inv. č. P267846); zlomek destičkovitého kamenného brousku s jednou brusnou plochou, rozměry: délka 8,8 cm, šířka 5,2 cm, tloušťka 1,6–1,9 cm (sektor čtverce 42, inv. č. P267838).

Poznámka: přes celý čtverec – v trase uhlopříčky orientované SV–JZ – bylo evidováno „živé“ elektrické vedení; v nadložní vrstvě se nad sídlištními objekty O207 a O206 hojně vyskytovaly ploché kameny menších i větších rozměrů; kameny byly rozesety po celé ploše čtverce i mimo obrysy sídlištních jam.

Číslo čtverce B59–47 (č. tabulky 24, č. obr. 123)

Rok výzkumu: 2014

Kontexty evidovány v nadloží: kon. 899; tvrdá, středně ulehlá, středně hnědošedá písčitá hlína; písek: střední až hrubý; vrstva obsahovala značnou příměs mazanice o velikosti drobků až velkých fragmentů; dále obsahovala i malé až středně velké kameny; vrstva nedosahovala úrovně podloží; měla nepravidelný tvar; rozměry uložení v ploše v ploše 200 × 160 cm; mocnost vrstvy od 10 do 32 cm od úrovně současného povrchu; jedná se o místo uložení destruovaného pekáče v prostoru reliktu po povrchovém objektu, jehož součástí snad byl i fragmentárně dochovaný pekáč.

Kontexty evidovány v úrovni podloží: sídlištní zahloubené objekty O207, O208, O326 (původně objekt

208a); u severozápadního rohu čtverce zasahuje do sledovaného prostoru svým východním rohem zemnice O210; sloupová jáma K21 (větší část jejího půdorysu je ve vedlejším čtverci B58–47).

Nálezy drobných předmětů v nadloží: PUR01: zlomek železné ostruhy se širokými rameny vyrobenými z širokého proužku železného plechu, na konci vytepaného do lopatkovité ploténky, zachováno je jedno rameno, před ploténkou je zúženo, v ploténce je zachován pouze jeden nýt (původně jich bylo zřejmě více), jedná se o typ ostruhy III (podle *Hrubý 1955*), ostruha typu Vb (podle *Kavánová 1976*), rozměry: délka ramena 11,3 cm (sektor čtverce 12, inv. č. P268349); železná šipka s trnem, pravděpodobně typ B11 (podle *Ruttkay 1976*), jedná se o extrémně dlouhou a štíhlou šipku, rozměry: délka 10,9 cm, délka listu s křídélky 6,9 cm, šířka 0,9 cm, délka trnu 4 cm, tloušťka trnu 0,3 cm, váha 10 g (sektor čtverce 42, inv. č. P268348); zlomek železného nože, hřbet i ostří rovné, rozměry: šířka čepele 1,2 cm (sektor čtverce 33, inv. č. P268347); železné kování se třemi úzkými dlouhými rameny, průřez ramen půlkulatý, rozměry: délka 9,8 cm, šířka 9 cm, tloušťka 0,6 cm (sektor čtverce 24, inv. č. P268344); zlomek železné obroučky z vědra, průřez obroučky půlkulatý, rozměry: šířka 0,7 cm, tloušťka 0,3 cm (sektor čtverce 44, inv. č. P268345); zlomek železné obroučky z vědra, průřez obroučky půlkulatý, rozměry: šířka 0,8 cm, tloušťka 0,4 cm (sektor čtverce 44, inv. č. P268350); celý keramický bochánkovitý přeslen o průměru 2,8 cm a výšce 2,2 cm, průměr otvoru 0,8 cm, váha 14 g (sektor čtverce 24, inv. č. P268351); bez udání úrovně: zlomek železného plechového kování se zachovaným rohem a dvěma otvory pro nýty,

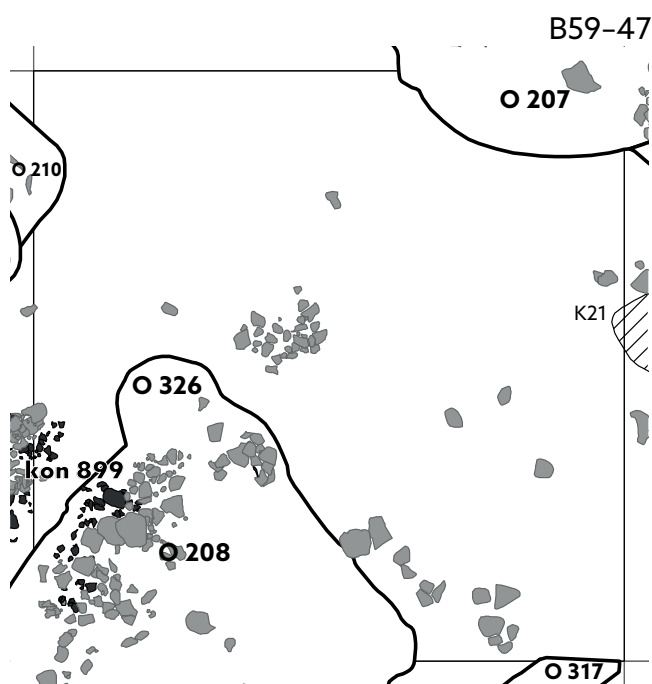

Obr. 123. Plán čtverce B59–47.

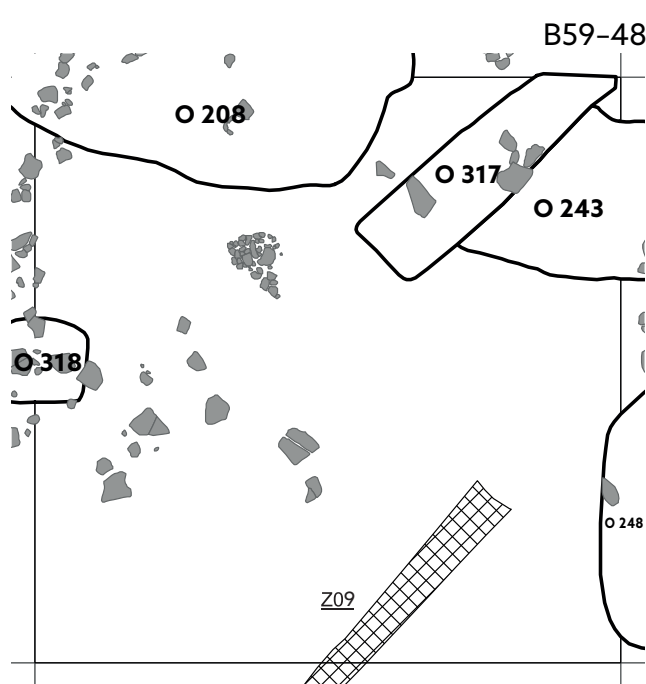

Obr. 124. Plán čtverce B59–48.

rozměry: délka 5,2 cm, šířka 3,3 cm, tloušťka 0,2 cm (sektor čtverce 52, inv. č. P268346).

Poznámka: podél severovýchodní stěny soujámí O208–O326 se nacházely ve větších koncentracích ploché kameny různých velikostí; patrně souvisely s destrukcemi nadzemních konstrukcí u objektu O208.

Číslo čtverce B59–48 (č. obr. 124)

Rok výzkumu: 2019

Kontexty evidované v nadloží: –

Kontexty evidované v úrovni podloží: sídlištní zahloubené objekty O208, O246, O248, O317, O318; liniový objekt – tzv. žlábek Z09.

Nálezy drobných předmětů v nadloží: –

Poznámka: čtverec byl zakomponován do katalogu kvůli zahloubeným sídlištním objektům O208, O243, O248, které se primárně začaly zkoumat v sezóně 2014, 2015 a dokončeny byly v roce 2019.

Číslo čtverce B60–44 (č. tabulky 25, č. obr. 125)

Rok výzkumu: 2014

Kontexty evidované v nadloží: –

Kontexty evidované v úrovni podloží: zahloubený sídlištní objekt O218 (v severozápadním rohu čtverce); sloupová jáma K27.

Nálezy drobných předmětů v nadloží: zlomek železného nože, hřbet i ostří rovné, rozměry: šířka čepele 1,7 cm (sektor čtverce 21, inv. č. P268606); železná ataše z vědra, tvar: plechový obdélníkový, v těle ataše je jeden otvor pro hřeb, rozměry: výška 6,5 cm, šířka 2 cm, tloušťka 0,2 cm (sektor čtverce 23, inv. č. P268607); železná ataše z vědra, tvar: tyčinkovitý s rozbíhajícími se konci, jeden konec je ataše ohnutý, ohnutí definuje šířku stěny vědra (1,3 cm), rozměry: výška 8,1 cm,

šířka 9,9 cm, tloušťka 0,4 cm (sektor čtverce 24, inv. č. P268608);

PUR02: zlomek železné obroučky z vědra, průřez obroučky půlkulatý, rozměry: šířka 1,3 cm, tloušťka 0,3 cm (sektor čtverce 15, inv. č. P268609); zlomek hranolovitého kamenného brousku, tři brusné plochy, jedna plocha konkávně prohnutá, rozměry: délka 7,7 cm, tloušťka 3,1 cm, tloušťka 2,2–3,4 cm (sektor čtverce 34, inv. č. P268604).

Poznámka: v severní polovině čtverce až k severní straně čtverce (zhruba v jejím středu) byl při začišťování podloží vyznačen obdélníkový půdorys F324 – dále nebyl zkoumán.

Číslo čtverce B60–45 (č. tabulky 25, č. obr. 126)

Rok výzkumu: 2014

Kontexty evidované v nadloží: –

Kontexty evidované v úrovni podloží: na jižní straně čtverce se nacházely severní části zahloubených sídlištních objektů O207, O217 a O229; sloupové jámy byly rozmístěny po celé ploše čtverce a mohly vytvářet základovou strukturu nerozpoznaného povrchového objektu – K23, K24, K25, K29, K30.

Nálezy drobných předmětů v nadloží: železná listovitá šipka s tulejí, rozměry: délka 6,9 cm, délka listu s křídélky 4,4 cm, šířka 1,6 cm, délka tuleje 2,2 cm, tloušťka trnu 0,7 cm, váha 6 g (sektor čtverce 42, inv. č. P269128); železná romboická šipka s trnem, rozměry: délka 8,8 cm, délka listu s křídélky 5 cm, šířka 2,5 cm, délka trnu 3,8 cm, tloušťka trnu 0,4 cm, váha 7 g (sektor čtverce 53, inv. č. P269129); celý železný nůž s trnem obdélníkového průřezu, hřbet i ostří rovné, rozměry: max. délka 12 cm, délka čepele 9 cm, šířka čepele 1,1 cm, délka trnu 3 cm (sektor čtverce

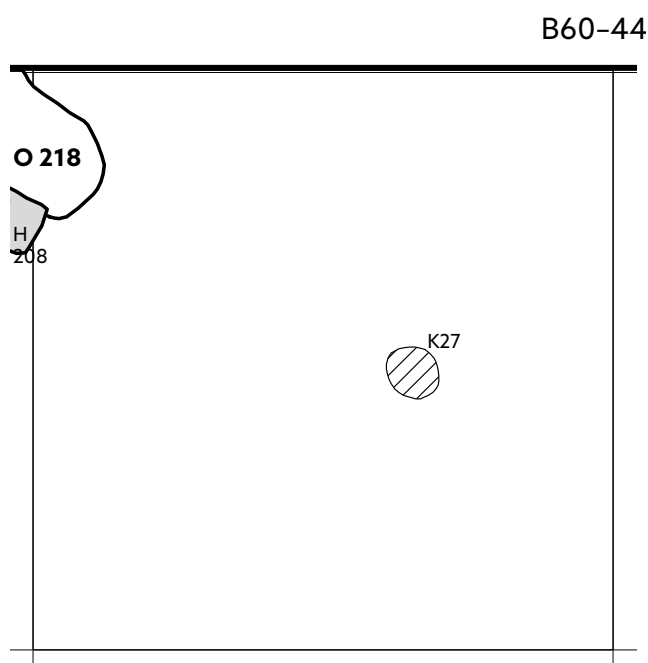

Obr. 125. Plán čtverce B60–44.

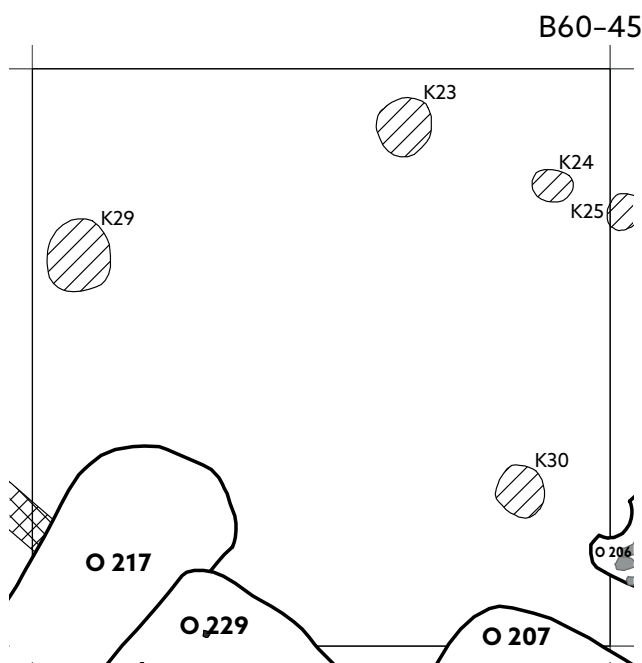

Obr. 126. Plán čtverce B60–45.

32, inv. č. P269130); zlomek železného nože s trnem obdélníkového průřezu, hřbet i ostří rovné, rozměry: šířka čepele 1,7 cm, délka trnu 4,5 cm (sektor čtverce 12, inv. č. P269127); zlomek železné obroučky z vědra, průřez obroučky půlkulatý, rozměry: šířka 1 cm, tloušťka 0,3 cm (sektor čtverce 25, inv. č. P269131); drobný ryolitový zlomek žernovu cm (sektor čtverce 34, inv. č. P269123);

PUR02: železný zlomek z hraněné tyčinky, pravděpodobně fragment přezky, rozměry: tloušťka / šířka rámu 0,2 cm, rám v průřezu 0,4–0,7 cm (sektor čtverce 21, inv. č. P269135); celá dvouramenná železná hraněná skoba, rozměry: délka 4,2 cm, šířka 0,7 cm, délka ramen 5,8 cm a 3,8 cm (sektor čtverce 22, inv. č. P269136); zlomek dvouramenné železné hraněné skoby, rozměry: délka 4,2 cm, šířka 0,7 cm (sektor čtverce 21, inv. č. P269134); železný hraněný hřeb, celý, s plochou kruhová hlavici, rozměry: délka 5,5 cm, šířka 0,3 cm, hlavice 0,5 × 0,6 cm (sektor čtverce 34, inv. č. P269132); zlomek železného pásku, je esovitě prohnutý a ke konci se zužuje, možná se jedná o trn z nástroje, rozměry: šířka 0,7 cm, tloušťka 0,3 cm (sektor čtverce 11, inv. č. P269133); zlomek kamenného dvoukónického přeslenu o průměru 3,5 cm a výšce 2,3 cm, průměr otvoru 1,2 cm, váha 24 g, je zdobený výraznými horizontálními rýhami po celém obvodu (sektor čtverce 14, inv. č. P269124); plátkový zlomek kamenného přeslenu o průměru 3,5 cm, průměr otvoru 0,8 cm, váha 4 g, (sektor čtverce 42, inv. č. P269125);

bez udání úrovně: celý železný nůž s trnem trojúhelníkového průřezu, hřbet i ostří rovné, rozměry: max. délka 14,2 cm, délka čepele 11 cm, šířka čepele 1,5 cm, délka trnu 3,2 cm (sektor čtverce 22, inv. č. P269126).

Poznámka: –

Číslo čtverce B60–46 (č. tabulky 26, č. obr. 127)

Rok výzkumu: 2014

Kontexty evidovány v nadloží: –

Kontexty evidovány v úrovni podloží: téměř celou plochu čtverce zabírala zemnice O229; dále zde byly zkoumány zahloubené sídlištní objekty O207, O210 a O217.

Nálezy drobných předmětů v nadloží: PUR01: celý klínek kopy ve tvaru pravoúhlého trojúhelníka s otlučeným týlem, rozměry: délka 7 cm, šířka 2,8 cm, tloušťka 1,2 cm (sektor čtverce 11, inv. č. P269987); zlomek železné obroučky z vědra, průřez obroučky půlkulatý, rozměry: průměr obrouče 25 cm, šířka 0,8 cm, tloušťka 0,2 cm (sektor čtverce 41, inv. č. P269988); zlomek žernovu – běhounu ze svoru, středový otvor kruhový, v řezu kónický, rozměry: tloušťka / otvor 3,2 cm, průměr otvoru 1,6–1,7 cm (sektor čtverce 31, inv. č. P279204); PUR02: železná šipka s křídélky a tulejí, rozměry: délka 6,4 cm, délka listu s křídélky 3,9 cm, šířka 1,8 cm,

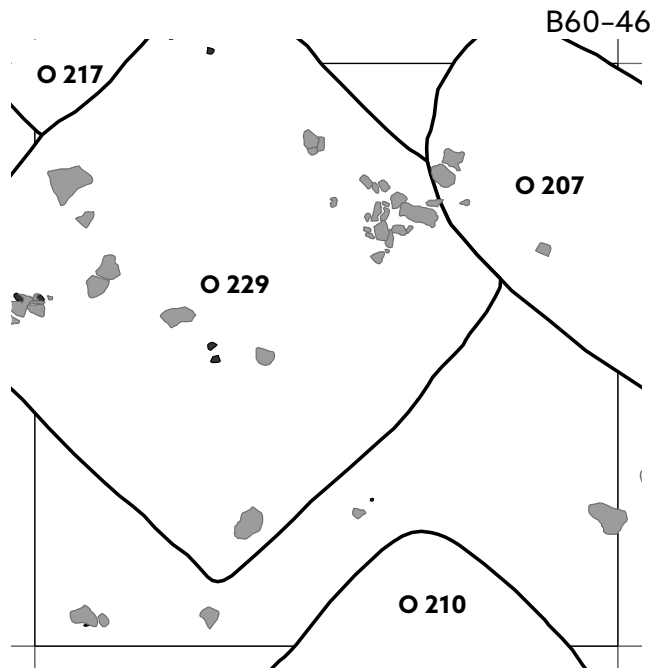

Obr. 127. Plán čtverce B60–46.

délka tuleje 4 cm, průměr tuleje 0,9 cm, váha 5 g (inv. č. P270000); zlomek železné šipky s trnem, rozměry: délka listu 5,2 cm, šířka 0,7 cm, váha 7 g (sektor čtverce 23, inv. č. P269998); kruhová puklice se dvěma kruhovými otvory zřejmě pro našítí, možná lamela z pancíře, rozměry: průměr 4,3 cm, tloušťka 0,2 cm (inv. č. P269991); celý železný nůž s trnem obdélníkového průřezu, hřbet rovný, ostří esovitě prohnuté, rozměry: max. délka 13,2 cm, délka čepele 8,6 cm, šířka čepele 1,3 cm, délka trnu 4,8 cm (sektor čtverce 25, inv. č. P269995); trn z vohle, tvar průřezu hraněný a válcovitý, průměr trnu u hrotu 0,3 cm, trn se k hrotu zužuje, rozměry: délka 11 cm, průměr 0,4 cm (sektor čtverce 23, inv. č. P269989); trn z vohle, tvar průřezu hraněný a válcovitý, průměr trnu u hrotu 0,3 cm, trn se k hrotu zužuje, rozměry: délka 11,2 cm, průměr 0,4–0,5 cm (sektor čtverce 24, inv. č. P269992); trn z vohle, tvar průřezu hraněný a válcovitý, trn se k hrotu zužuje, rozměry: délka 11 cm, průměr 0,4 cm (inv. č. P269999); celá dvouramenná železná hraněná skoba, rozměry: délka 4,6 cm, šířka 0,6 cm, délka ramena 2,1 cm (sektor čtverce 23, inv. č. P269996); zlomek železné obroučky z vědra, průřez obroučky obdélníkový, rozměry: průměr obrouče 23 cm, šířka 1 cm, tloušťka 0,3 cm (sektor čtverce 41, inv. č. P269990); zlomek železné obroučky z vědra, průřez obroučky obdélníkový, rozměry: průměr obrouče 25 cm, šířka 0,8 cm, tloušťka 0,2 cm (sektor čtverce 34, inv. č. P269993); zlomek železné obroučky z vědra, průřez obroučky půlkulatý, rozměry: průměr obrouče 25 cm, šířka 0,8 cm, tloušťka 0,2 cm (sektor čtverce 34, inv. č. P269993); zlomek železné obroučky z vědra, průřez obroučky půlkulatý, rozměry: šířka 0,7 cm, tloušťka 0,3 cm (sektor čtverce

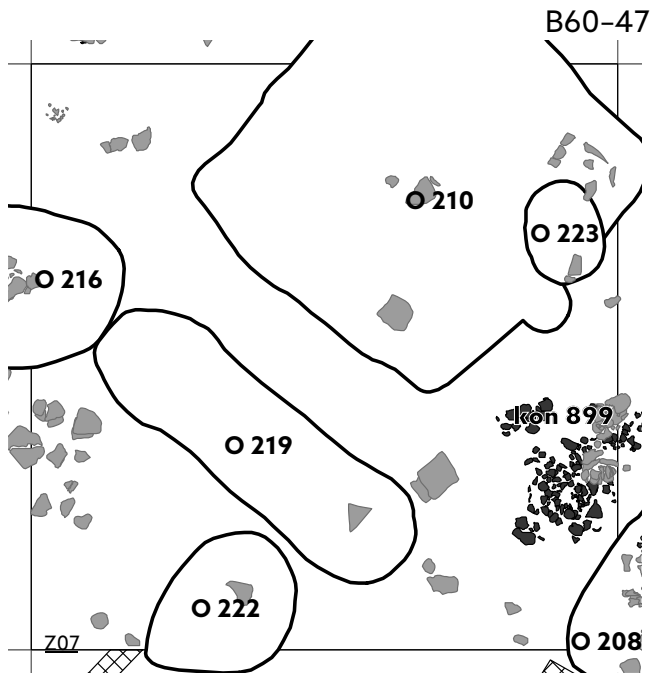

Obr. 128. Plán čtverce B60-47.

51, inv. č. P269994); zloмок železné obroučky z vědra, průřez obroučky půlkulatý, rozměry: šířka 0,7 cm, tloušťka 0,3 cm (sektor čtverce 52, inv. č. P269997); zloмок kamenného dvoukónického přeslenu o průměru 2,6 cm a výšce 1,6 cm, průměr otvoru 0,86 cm, váha 6 g (sektor čtverce 14, inv. č. P269985); zloмок kamenného brousku válcovitého tvaru, na jednom konci je zesílený, jedna brusná plocha, rozměry: délka 7,5 cm, šířka 3,4 cm, tloušťka 2,8–3,8 cm (sektor čtverce 51, inv. č. P269986).

Poznámka: –

Číslo čtverce B60-47 (č. tabulky 27, č. obr. 128)

Rok výzkumu: 2014

Kontexty evidované v nadloží: kon. 899; tvrdá, středně ulehlá, středně hnědošedá písčitá hlína; písek: střední až hrubý; vrstva obsahovala značnou příměs mazanice o velikosti drobků až velkých fragmentů; dále obsahovala i malé až středně velké kameny; vrstva nedosahovala úrovně podloží; měla nepravidelný tvar; rozměry uloženi v ploše v ploše 200 × 160 cm; mocnost vrstvy od 10 do 32 cm od úrovně současného povrchu; jedná se o místo uložení destruovaného pekáče v prostoru reliktvů po povrchovém objektu, jehož součástí snad byl i fragmentárně dochovaný pekáč.

Kontexty evidované v úrovni podloží: téměř celou plochu čtverce zabírala zemnice O210; dále zde byly zkoumány zahloubené sídlištní objekty O208, O216, O219, O222 a O223.

Nálezy drobných předmětů v nadloží: PUR01: zloмок železného nože s trnem trojúhelníkového průřezu, hřbet i ostří rovné, rozměry: délka čepele 7,2 cm, šířka čepele 1,6 cm (sektor čtverce 54, inv.

č. P270483); zloмок železného nože s trnem obdélníkového průřezu, hřbet i ostří rovné, rozměry: šířka čepele 1,6 cm (sektor čtverce 35, inv. č. P270489); zloмок železného nože, hřbet i ostří rovné, rozměry: šířka čepele 2,2 cm (sektor čtverce 34, inv. č. P270494); zloмок hraněné železné tyčinky, rozměry: délka 5,3 cm, šířka 0,7 cm, tloušťka 0,7 cm (sektor čtverce 43, inv. č. P270486); zloмок železné hraněné skoby, rozměry: šířka 0,4 cm, tloušťka 0,2 cm (sektor čtverce 25, inv. č. P270490); celá dvouramenná železná hraněná skoba, rozměry: délka 4,8 cm, šířka 0,6 cm, délka ramen 2,3 cm a 2,1 cm (sektor čtverce 15, inv. č. P270484); zloмок železného přeloženého pásku spojeného nýtem, zachován jeden nýt, rozměry: délka 4,5 cm, šířka 1,7 cm, tloušťka 0,5 cm (sektor čtverce 24, inv. č. P270485); zloмок železné obroučky z vědra, průřez obroučky obdélníkový, rozměry: šířka 0,6 cm, tloušťka 0,2 cm (sektor čtverce 32, inv. č. P270487); zloмок železné obroučky z vědra, průřez obroučky půlkulatý, rozměry: šířka 0,7 cm, tloušťka 0,3 cm (sektor čtverce 53, inv. č. P270488/1); zloмок železné obroučky z vědra, průřez obroučky trojúhelníkový, rozměry: průměr obrouče 18 cm, šířka 0,6 cm, tloušťka 0,2 cm (sektor čtverce 53, inv. č. P270488/2); zloмок železné obroučky z vědra, průřez obroučky půlkulatý, rozměry: šířka 0,6 cm, tloušťka 0,3 cm (sektor čtverce 43, inv. č. P270491); zloмок železné obroučky z vědra, průřez obroučky půlkulatý, rozměry: průměr obrouče 17 cm, šířka 0,6 cm, tloušťka 0,3 cm (sektor čtverce 14, inv. č. P270492); zloмок železné obroučky z vědra, průřez obroučky půlkulatý, rozměry: šířka 0,6 cm, tloušťka 0,3 cm (sektor čtverce 21, inv. č. P270493); zloмок destičkovitého kamenného brousku se čtyřmi brusnými plochami, rozměry: délka 16 cm, šířka 6 cm, tloušťka 1,3 cm (sektor čtverce 41, inv. č. P270482);

PUR02: zloмок železného nože s trnem trojúhelníkového průřezu, hřbet i ostří rovné, rozměry: délka čepele 10,2 cm, šířka čepele 1,6 cm (sektor čtverce 13, inv. č. P270496); zloмок kamenného hraněného přeslenu o průměru 3 cm, průměr otvoru 0,9 cm, váha 6 g (sektor čtverce 21, inv. č. P270481).

Poznámka: přes celý čtverec – v trase uhlopříčky orientované SV–JZ – bylo evidováno „živé“ elektrické vedení.

Číslo čtverce B60-48 (č. obr. 129)

Rok výzkumu: 2014, 2019

Kontexty evidované v nadloží: –

Kontexty evidované v úrovni podloží: zahloubené sídlištní objekty O208, O222, O315 a O318; sloupová jáma K56; liniový objekt – tzv. žlábek – Z07, Z08.

Nálezy drobných předmětů v nadloží: –

Poznámka: čtverec byl zakomponován do katalogu kvůli zahloubeným sídlištním objektům O208, O222, které se primárně začaly zkoumat v sezóně 2014 a dokončeny byly v roce 2019.

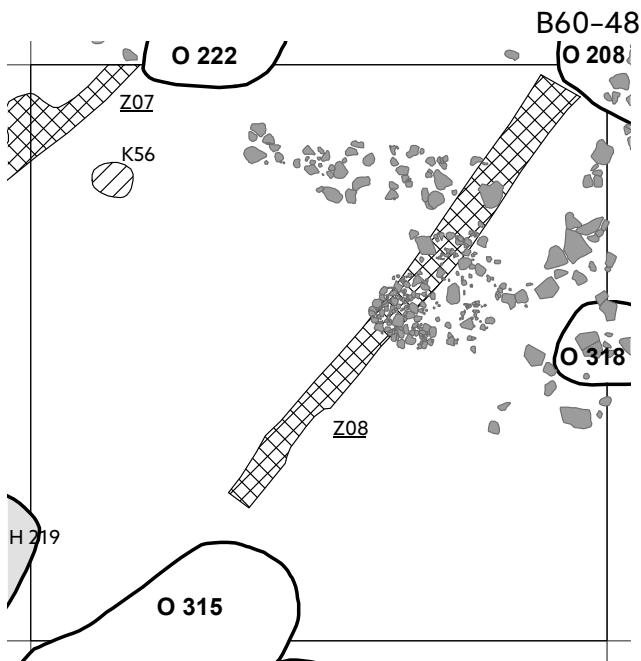

Obr. 129. Plán čtverce B60-48.

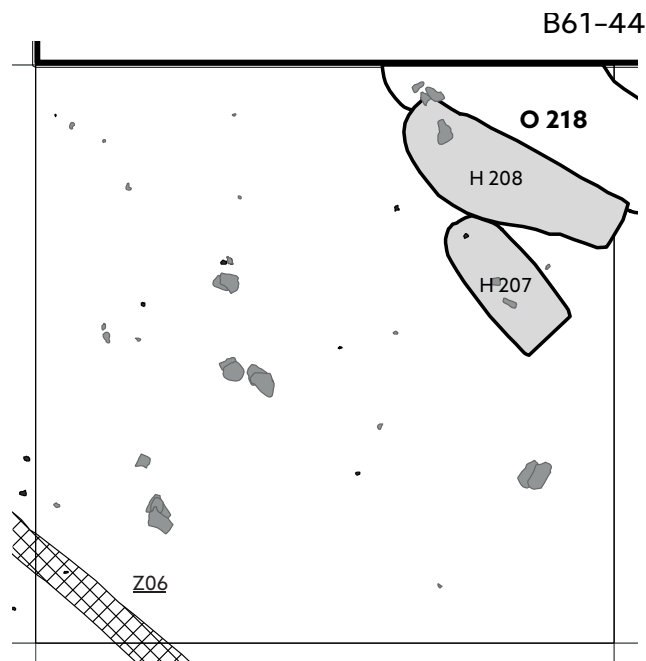

Obr. 130. Plán čtverce B61-44.

Číslo čtverce B61-44 (č. tabulky 27, č. obr. 130)

Rok výzkumu: 2014

Kontexty evidovány v nadloží: –

Kontexty evidovány v úrovni podloží: zahloubený sídlištní objekt O218; liniový objekt – tzv. žlábek – Z06 (zachycený v jihozápadním rohu čtverce); v severovýchodním kvadrantu čtverce byly odkryty dva disperzní sídlištní hroby H207 a H208.

Nálezy drobných předmětů v nadloží: PUR01: celý železný nůž s trnem trojúhelníkového průřezu, hřbet i ostří rovné, rozměry: max. délka 8,7 cm, délka čepele 6 cm, šířka čepele 1,1 cm, délka trnu 2,2 cm (sektor čtverce 12, inv. č. P271032); celý železný nůž s trnem obdélníkového průřezu, hřbet rovný, ostří esovitě prohnuté, rozměry: max. délka 12,8 cm, délka čepele 8,4 cm, šířka čepele 1,6 cm, délka trnu 4,5 cm (sektor čtverce 44, inv. č. P271034); zlomek železného pásku, rozměry: délka 8,5 cm, šířka 1,3 cm, tloušťka 0,3 cm (sektor čtverce 55, inv. č. P271035); železný hraněný hřeb, celý, s plochou čtvercovitou hlaví, rozměry: délka 5,3 cm, šířka 0,9 cm, hlavice 2,8 × 2,5 cm (sektor čtverce 35, inv. č. P271031); zlomek železného hraněného hřebu s plochou čtvercovitou hlaví, rozměry: šířka 0,9 cm, hlavice 2,7 × 2,7 cm (inv. č. P271033); zlomek železné tyčinky (sektor čtverce 35, inv. č. P271037); celý keramický bochánkovitý přeslen, vyrobený v ruce, zdobený pouze z jedné strany – na straně základny jedné a okolo otvoru, zdobený jednoduchými vpichy po obvodu, rozměry: max. průměr 3,1 cm, výška 2 cm, průměr otvoru 0,9 cm, váha 21 g (inv. č. P271029).

Poznámka: v kulturní vrstvě se po celé ploše čtverce nacházelo větší množství plochých lomových kamenů, nevytvářely však žádnou nápadnou kumulaci.

Číslo čtverce B61-45 (č. tabulky 28, č. obr. 131)

Rok výzkumu: 2014

Kontexty evidovány v nadloží: –

Kontexty evidovány v úrovni podloží: zahloubené sídlištní objekty O217, O220; v uhlopříčce orientované SZ-JV se táhl mělce zahloubený liniový objekt, tzv. základový žlab Z06.

Nálezy drobných předmětů v nadloží: PUR01: zlomek železné sekerovité hřivny s krčkem, celou týlní částí s oválným otvorem a náběhem na list, typ II (podle *Dostál 1966*) rozměry: max. délka 9,1 cm, max. šířka 0,9 cm, šířka krčku 0,6 cm, otvor 0,7 × 0,4 cm, váha 14 g (inv. č. P271664); dva zlomky čepele srpů s plochým hřbetem, plochého hrotu, plochého krátkého krčku a části obdélníkového trnu rukojeti, čepel srpů reparována, ostří nakováno, rozměry: délka hřbetu 20,8 cm, délka ostří 18,8 cm, šířka čepele 1,9 cm, tloušťka čepele 0,3 cm, šířka trnu 0,9 cm, tloušťka trnu 0,3 cm, úhel nasazení trnu 135° (sektor čtverce 14, inv. č. P271659); železný motýčkovitý nástroj (tesla ?) s vějířovitě tvarovanou, rovnou čepelí, zaoblenými ostřím a s pravidelnými k sobě ohnutými, uzavřenými, křídélky tuleje oválného průřezu, tělo nástroje je prohnuté, v plné části tuleje je otvor pro hřebík, rozměry: délka 6,7 cm, délka tuleje 3,6 cm, světlost tuleje 2,8 cm, šířka ostří 4,1 cm, tloušťka plechu 0,4 cm (sektor čtverce 25, inv. č. P271661); celý železný nůž s trnem obdélníkového průřezu, hřbet rovný, ostří rovné, rozměry: max. délka 12,5 cm, délka čepele 9,5 cm, šířka čepele 1,4 cm, délka trnu 2,5 cm (sektor čtverce 15, inv. č. P271660); zlomek železné hraněné tyčinky, rozměry: délka 10,3 cm, šířka 0,6 cm, tloušťka 0,3 cm (sektor čtverce 15, inv. č. P271663); zlomek železného plechu, stopy po sekání, rozměry: délka 4,1 cm, šířka 2,5 cm, tloušťka 0,4 cm (sektor čtverce 12,

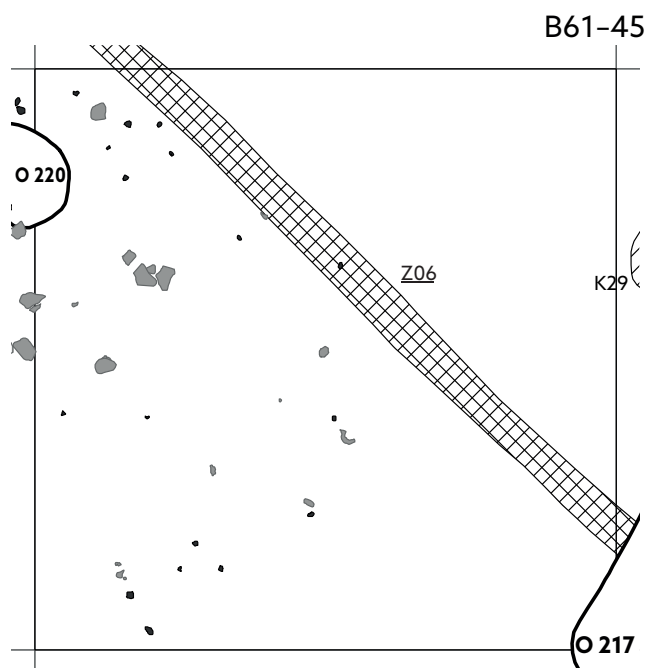

Obr. 131. Plán čtverce B61-45.

inv. č. P271662); zlomek železné obroučky z vědra, průřez obroučky půlkulatý, rozměry: šířka 0,9 cm, tloušťka 0,25 cm (sektor čtverce 31, inv. č. P271665); bronzový zlomek, pravděpodobně součást spony, tedy lučíc latéské spony, rozměry: délka 4 cm, šířka 0,5 cm, tloušťka 0,2 cm (sektor čtverce 54, inv. č. P271666);

PUR02: celý železný nůž s trnem obdélníkového průřezu, hřbet rovný, ostří rovné, rozměry: max. délka 13,6 cm, délka čepele 9,3 cm, šířka čepele 1,3 cm, délka trnu 4 cm (sektor čtverce 21, inv. č. P271667); zlomek železného nože s trnem obdélníkového průřezu, hřbet rovný, ostří rovné, rozměry: šířka čepele 1,7 cm (sektor čtverce 15, inv. č. P271668); zlomek jednoramenné železné hraněné skoby, rozměry: délka 4,1 cm, šířka 0,5 cm, délka ramena 1,8 cm (sektor čtverce 22, inv. č. P271669); zlomek železné obroučky z vědra, průřez obroučky půlkulatý, rozměry: šířka 0,9 cm, tloušťka 0,2 cm (sektor čtverce 21, inv. č. P271670); zlomek železného pásku, rozměry: délka 5 cm, šířka 0,65 cm, tloušťka 0,2 cm (sektor čtverce 31, inv. č. P271671); zlomek kostěného předmětu se zahroceným distálním koncem – tzv. šídlo, hrot dutý plochý, rozměry: délka hrotu 3,5 cm, průměr hrotu 0,18 cm (sektor čtverce 12, inv. č. P271673).

Poznámka: v kulturní vrstvě se na ploše jihozápadně od liniového objektu Z06 nacházelo větší množství kamenů a keramiky, nevytvářely však žádnou nápadnou kumulaci.

Číslo čtverce B61-46 (č. tabulky 29, č. obr. 132)

Rok výzkumu: 2014

Kontexty evidovány v nadloží: –

Kontexty evidovány v úrovni podloží: zahloubené sídlištní objekty O213, O217, O221, O229.

Nálezy drobných předmětů v nadloží: PUR01: drobný železný průbojník, max. tloušťka je v distální části nástroje (v místě úderu), pracovní část nástroje má formu ostrého hrotu, průřez artefaktu hraněný, rozměry: délka 6,9 cm, šířka 0,69 cm, tloušťka 0,3 cm (sektor čtverce 51, inv. č. P272056); bronzová pinzeta, pravděpodobně mladší pravěk – latén (sektor čtverce 21, inv. č. P272055); zlomek železného nože, trn obdélníkového průřezu, hřbet rovný, ostří esovitě prohnuté, rozměry: šířka čepele 1,4 cm (sektor čtverce 12, inv. č. P272060); zlomek železného pásku, rozměry: délka 4,4 cm, šířka 1,4 cm, tloušťka 0,3 cm (sektor čtverce 21, inv. č. P272057); zlomek železných tyčinky, rozměry: délka 9,4 cm, šířka 10,7 cm, tloušťka 0,4 cm (sektor čtverce 33, inv. č. P272058); trn z vochle, tvar průřezu válcovitý, rozměry: délka 10,5 cm, průměr 0,4 cm (sektor čtverce 42, inv. č. P272059);

PUR02: železná ocílka s rozšířeným středem, ramena úplně dovřená a ukončená očkem, rozměry: délka 7,6 cm, šířka 3 cm, tloušťka 0,3 cm (sektor čtverce 15, inv. č. P272062); zlomek železného nože, trn v průřezu obdélníkového tvaru, hřbet i ostří rovné, rozměry: délka trnu 4,5 cm, šířka čepele 1,6 cm (sektor čtverce 25, inv. č. P272063); železný motykovitý předmět (tesla ?) s vějířovitě tvarovanou, rovnou čepelí, zaobleným ostřím a s pravidelnými k sobě ohnutými, nedovřenými, křídélky tuleje oválného průřezu, tělo artefaktu je prohnuté, v plné části tuleje je otvor pro hřebík, rozměry: délka 8,5 cm, délka tuleje 4,6 cm, světlost tuleje 2,1 cm, šířka ostří 5,6 cm, tloušťka plechu 0,4 cm (sektor čtverce 53, inv. č. P272064); zlomek železného pásku, rozměry: délka 7,4 cm, šířka 1,6 cm, tloušťka 0,2 cm (sektor čtverce 42, inv. č. P272061).

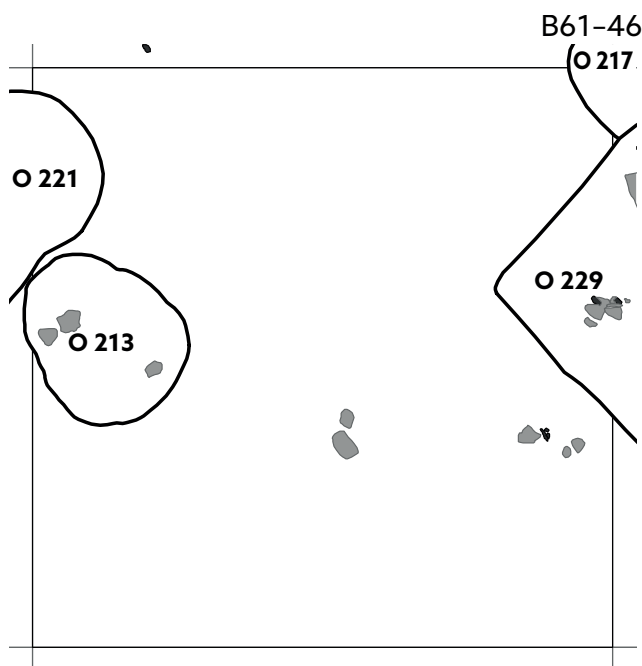

Obr. 132. Plán čtverce B61-46.

Poznámka: mezi sídlištními objekty O213 a O229 se na ploše čtverce v nadloží nacházelo cca 5 velkých plochých kamenů pár větších střepů.

Číslo čtverce B61–47 (č. tabulky 29, č. obr. 133)

Rok výzkumu: 2014

Kontexty evidovány v nadloží: –

Kontexty evidovány v úrovni podloží: zahloubené sídlištní objekty O212 a O216 – oba na hranici čtverce (západní a východní strana čtverce); jinak byl čtverec prázdný.

Nálezy drobných předmětů v nadloží: PUR01: drobný železný průbojník (vytepávací hrot), skládá se ze dvou částí: distální (úderová) část má kruhový průřez a je užší než pracovní část (tloušťka 0,2 × 0,2 cm), pracovní část má hraněný průřez a je na konci zahrocená, interpretace není jednoznačná, může se jednat i o šipku, rozměry: délka 8,1 cm, šířka 0,6 cm, tloušťka 0,6 cm (sektor čtverce 32, inv. č. P272326); zlomek železného pásku, rozměry: délka 6 cm, šířka 1,6 cm, tloušťka 0,2 cm (sektor čtverce 15, inv. č. P272323); zlomek železného plechu, jedna strana je tvarována, seříznutá do půlkruhu, rozměry: délka 3,4 cm, šířka 1,7 cm, tloušťka 0,1 cm (sektor čtverce 33, inv. č. P272322); zlomek železné obroučky z vědra, průřez obroučky obdélníkový, rozměry: šířka 0,6 cm, tloušťka 0,2 cm (sektor čtverce 23, inv. č. P272324); zlomek železné obroučky z vědra, průřez obroučky obdélníkový, rozměry: šířka 0,5 cm, tloušťka 0,2 cm (sektor čtverce 21, inv. č. P272325);

PUR02: železný nástroj (dřevoobráběcí – bednářská pilka nebo kamenický – tzv. zubák), jedná se o artefakt s vějířovitým zubatým ostrím na jednom konci, dochovány jsou pouze dva zuby, rozměry: délka 9 cm, šířka 4,4 cm, tloušťka 0,4 cm (sektor čtverce 51, inv. č. P272327).

Poznámka: v nadložní vrstvě se nad objektem O216 a také jižně od něj nacházela kumulace větších kamenů; v jihovýchodním rohu byl zachycen malý kousek současného kabelového elektrického vedení.

Číslo čtverce B62–37 (č. obr. 134)

Rok výzkumu: 2009, 2020

Kontexty evidovány v nadloží: –

Kontexty evidovány v úrovni podloží: hrob náležící k pohřebišti u druhého kostela H66; jinak je čtverec prázdný; u západní strany čtverce vyznívá sídlištní zahloubený objekt O126, zkoumaný v roce 2009.

Nálezy drobných předmětů v nadloží:

Poznámka: čtverec byl v úplnosti dozkoumán až v roce 2020; v roce 2009 byla otevřena pouze malá část čtverce v severozápadním rohu, a to kvůli úplnému prozkoumání hrobu H66.

Číslo čtverce B62–39 (č. tabulky 30, č. obr. 135)

Rok výzkumu: 2013

Kontexty evidovány v nadloží: –

Kontexty evidovány v úrovni podloží: zahloubené sídlištní objekty O164 (sklad kamenů), O189, O191, O195.

Nálezy drobných předmětů v nadloží: PUR01: železný rybářský háček s očkem (nebo taky trn přezky), rozměry: délka 3,15 cm, průměr tyčinky 0,2 cm, očko průměr vně 0,5 cm, očko průměr vevnitř 0,3 cm, (sektor čtverce 45, inv. č. P262888); tři fragmenty obrouček z vědra: tvar průřezu – dvakrát půlkulatý a jednou trojúhelníkový, rozměry: šířka 0,6–0,8 cm, tloušťka 0,2–0,23 cm (inv. č. P254786/1–3); zlomek železné přezky (sektor čtverce 21, inv. č. P254785); zlomek keramického dvoukónického přeslenu o průměru 3 cm a výšce 2 cm, průměr otvoru 0,7 cm, váha 14 g (sektor čtverce 42, inv. č. P254787);

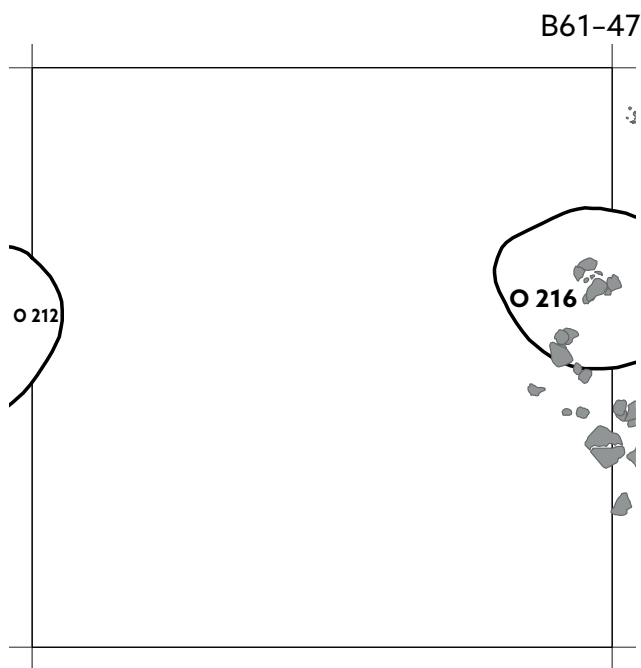

Obr. 133. Plán čtverce B61–47.

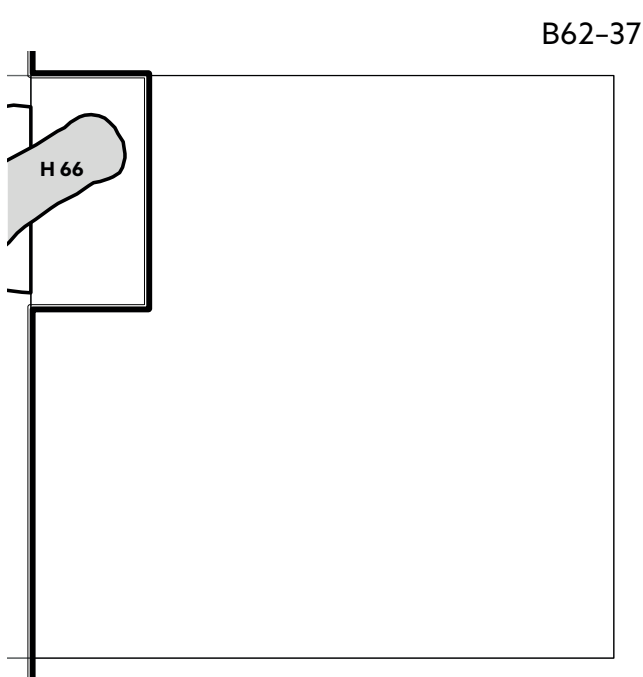

Obr. 134. Plán čtverce B62–37.

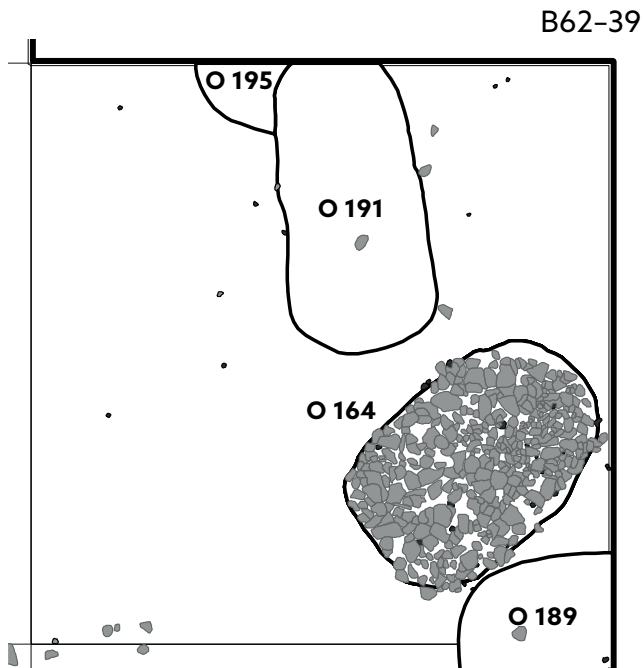

Obr. 135. Plán čtverce B62-39.

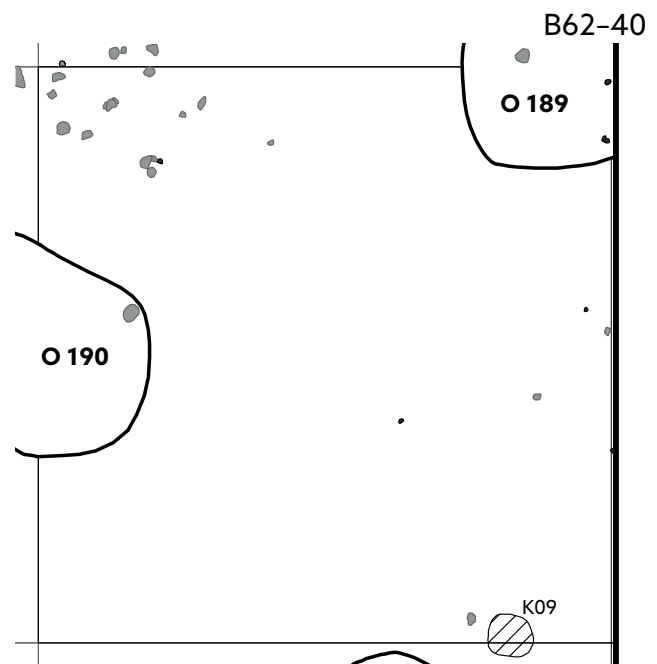

Obr. 136. Plán čtverce B62-40.

zlomek kamenného přeslenu, tvar nesledován, rozměry: průměr otvoru 0,7 cm, váha 4 g (sektor čtverce 15, inv. č. P254788); zlomek keramického přeslenu, tvar kónický, rozměry: max. průměr 3,3 cm, výška 1,9 cm, otvoru 0,7 cm, váha 20 g (sektor čtverce 25, inv. č. P254789); fragment kamenného rotačního brusku s hraněným otvorem, rozměry: průměr 20 cm, 6,5–7,9 cm tloušťka (sektor čtverce 31, inv. č. P254730a); zlomek sivorového žernovu, rozměry: tloušťka / okraj 4,4 cm (sektor čtverce 42, inv. č. P254732a); štípané kamenná industrie (sektor čtverce 42, inv. č. P254732a);

PUR02: železný nástroj (dřevoobráběcí – bednářská pilka nebo kamenický – tzv. zubák), jedná se o artefakt lichoběžníkového tvaru, na širším konci jsou drobné zuby, rozměry: délka 6,7 cm, šířka 1–2,1 cm, tloušťka 0,3–0,6 cm (sektor čtverce 21, inv. č. P254784).

Poznámka: v severovýchodním rohu čtverce se po začistění podloží ukázal obrys obdélného tvaru (zacházel do nezkoumané části plochy); tento objekt nebyl dále zkoumán a dokumentován.

Číslo čtverce B62-40 (č. tabulky 30, č. obr. 136)

Rok výzkumu: 2013

Kontexty evidovány v nadloží: –

Kontexty evidovány v úrovni podloží: zahloubené sídlištní objekty O189, O190; v jihovýchodním rohu čtverce se nacházela sloupová jáma K09.

Nálezy drobných předmětů v nadloží: PUR01: celý železný nůž s trnem obdélníkového průřezu, hřbet rovný, ostří rovné, rozměry: max. délka 12,2 cm, délka čepele 7,8 cm, šířka čepele 1,1 cm, délka trnu 4,45 cm (sektor čtverce 42, inv. č. P254913); zlomek reparovaného železného srpu, zachovány jsou dva otvory při

okraji čepele, rozměry: dochovaná délka 13 cm, šířka čepele 2 cm, tloušťka 0,3 cm (sektor čtverce 12, inv. č. P254912); zlomek železného srpu (sektor čtverce 42, inv. č. P254914);

PUR02: neúplné hliněné kotoučovitě závaží, rozměry: max. průměr 8 cm, výška 2,8 cm, průměr otvoru 1,1 cm, váha 67 g (sektor čtverce 51, inv. č. P255081); kopytovitý klín (sektor čtverce 35, inv. č. P254915).

Poznámka: v severozápadním rohu čtverce se v nadložní vrstvě nacházely drobné kameny; na rozhraní čtverců B62-39 a B62-40, zhruba 1,5 m od severozápadního rohu čtverce byl evidován kruhový obrys (sloupová jáma) – objekt nebyl dále zkoumán nebo dokumentován.

Číslo čtverce B62-41 (č. tabulky 31, č. obr. 137)

Rok výzkumu: 2013

Kontexty evidovány v nadloží: –

Kontexty evidovány v úrovni podloží: zahloubené sídlištní objekty – celou jižní až jihovýchodní plochu čtverce vyplňoval velký zahloubený objekt O178; u severní strany čtverce byl evidován časné slovanský objekt O174, ve kterém bylo uloženo malé dítě – H205; v severovýchodním rohu čtverce se nacházely sloupové jámy K09 a K08.

Nálezy drobných předmětů v nadloží: PUR01: zlomek železné ostruhy typu IA (podle *Hrubý 1955*), zachováno pouze jedno rameno ostruhy s ploténkou a bodcem, parabolické rameno trojúhelníkového průřezu je zakončené lopatkovitou destičkou (ploténkou) se třemi nýty v příčném žlábkem, jeden nýt zcela chybí (zbyl po něm pouze otvor), výzdoba destičky není úplně zřetelná, patrné jsou dva plastické výčnělky na boční straně destičky pod žlábkem, uprostřed destičky jsou zbytky plechové

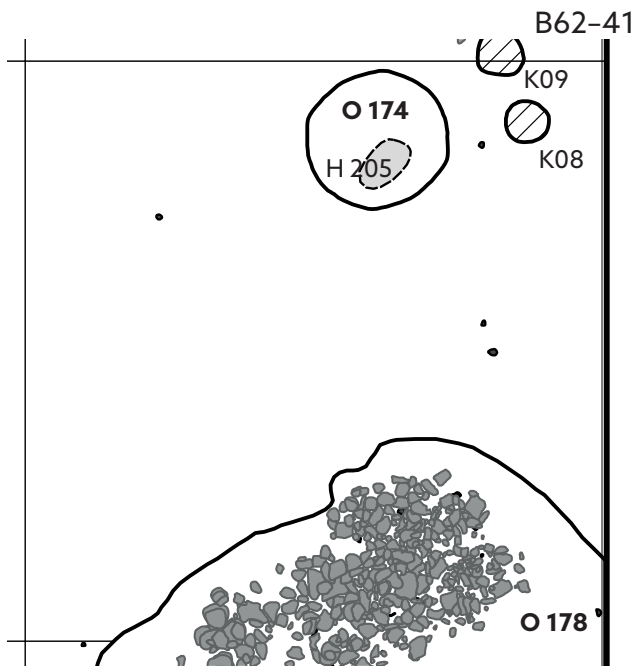

Obr. 137. Plán čtverce B62-41.

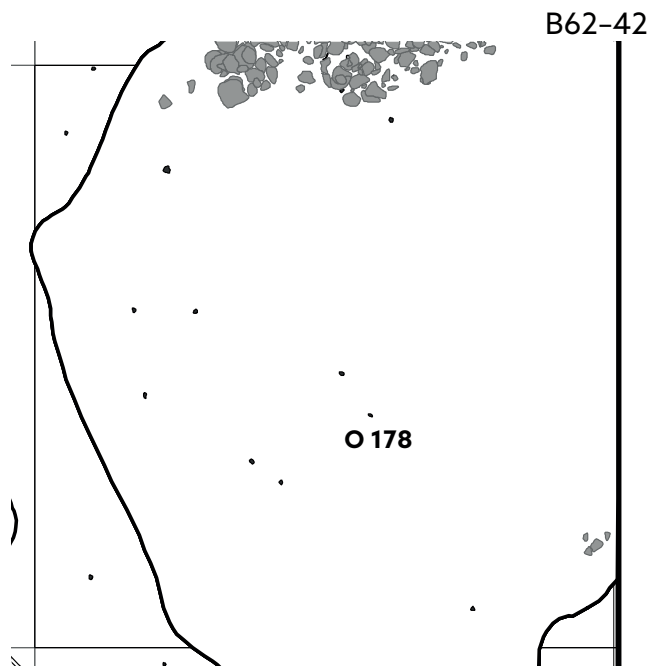

Obr. 138. Plán čtverce B62-42.

ho plátu umístěného podélně, bodec hraněného průřezu zakončený kuželovitě, rozměry: dochovaná délka 12,5 cm, délka ramena 7,5 cm, ploténky: délka 1,65 cm, šířka 1,75 cm, tloušťka 0,5 cm, délka bodce 2 cm, tloušťka bodce 0,9 cm (sektor čtverce 25, inv. č. P255079); PUR02: zlomek jednoramenné železné hraněné skoby, tělo skoby je značně rozšířeno do šířky oproti ramenným rozměry: délka 6,5 cm, šířka 2 cm, délka ramena 2,4 cm (sektor čtverce 44, inv. č. P255080).

Poznámka: –

Číslo čtverce B62-42 (č. tabulky 31, č. obr. 138)

Rok výzkumu: 2013

Kontexty evidované v nadloží: –

Kontexty evidované v úrovni podloží: téměř celý čtverec vyplňoval rozsáhlý sídlištní objekt O178.

Nálezy drobných předmětů v nadloží: PUR01: zlomek hranolovitého kamenného brousku, čtyři brusné plochy, na více stranách na povrchu jsou patrné jemné rýhy, ve středu je brousek silně zbroušený, rozměry: délka 6,1 cm, šířka 3,7 cm, tloušťka 0,3–1,7 cm (sektor čtverce 55, inv. č. P255257);

PUR02: štípaná kamenná industrie (sektor čtverce 54, inv. č. P255258);

bez udání úrovně: zlomek železné pásky zřejmě nezáměrně zahnuté do podoby háčku, jeden konec zahrocený, rozměry: délka 8,4 cm, šířka 0,7 cm, tloušťka 0,2 cm (sektor čtverce 25, inv. č. P255256);

Poznámka: –

Číslo čtverce B62-43 (č. tabulky 31, č. obr. 139)

Rok výzkumu: 2013

Kontexty evidované v nadloží: –

Kontexty evidované v úrovni podloží: severní strana čtverce byla vyplněna zahloubeným sídlištním objektem O178; v severozápadní a jihozápadní části čtverce byly prozkoumány relikty struktury vymezené základovými žlaby Z04 a Z05; v těsné blízkosti žlabu Z05 se nacházel zahloubený objekt O211; podél žlabu Z05 byly umístěny sloupové jámy K12, K13, K14 a K16.

Nálezy drobných předmětů v nadloží: PUR01: olověná hřívna destičkovitého nebo hranolovitého tvaru, rozměry: délka 12,4 cm, šířka 2 cm, tloušťka 0,9 cm, váha

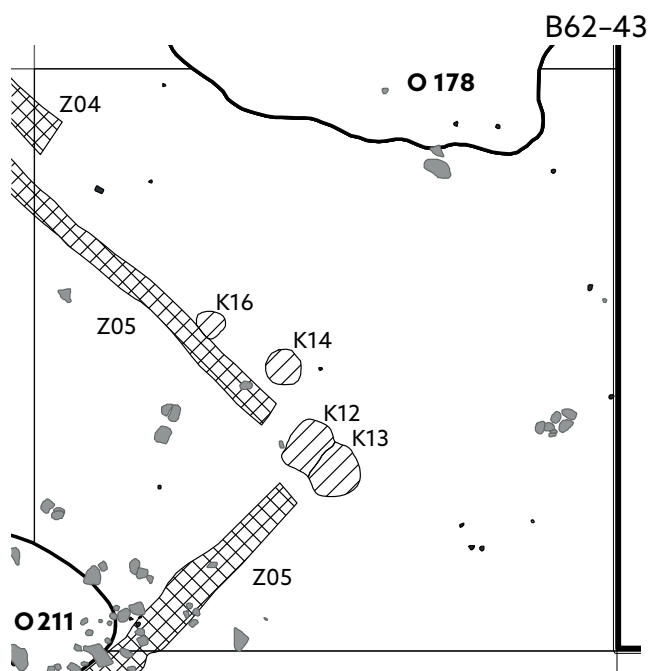

Obr. 139. Plán čtverce B62-43.

220 g (sektor čtverce 32, inv. č. P255567); celý železný nůž s trnem obdélníkového průřezu, hřbet rovný, ostří esovitě prohnuté, rozměry: max. délka 10,1 cm, délka čepele 6,6 cm, šířka čepele 1 cm, délka trnu 3,5 cm (sektor čtverce 32, inv. č. P255566); zlomek hranolovitého kamenného brousku, dvě brusné plochy, šest žlábků, rozměry: délka 8,9 cm, šířka 4,1 cm, tloušťka 1,2–1,7 cm (sektor čtverce 14, inv. č. P255568); zvířecí kosti – pracovní odpad (sektor čtverce 22, inv. č. P255569); PUR02: zlomek železné obroučky z vědra, průřez obroučky půlkulatý, rozměry: šířka 0,75 cm, tloušťka 0,3 cm (sektor čtverce 44, inv. č. P262891); štípaná kamenná industrie (sektor čtverce 51, inv. č. P255570).

Poznámka: –

Číslo čtverce B62–44 (č. tabulky 32, č. obr. 140)

Rok výzkumu: 2013

Kontexty evidované v nadloží: relikty destrukce struktury sestávající z plochých kamenů a mazanice – součást ND168; struktura nepravidelného obdélníkového tvaru se v ploše vyrýsovala pod UR02; ležela 6–10 cm nad úrovní podloží; mezi plochými kameny a kolem nich ležely kompaktní kusy mazanice; orientace SZ–JV; rozměry: max. délka 96 cm, max. šířka 67 cm, síla vrstvy 2–3 cm, počet kamenů 139, váha 7,5 kg.

Kontexty evidované v úrovni podloží: zahloubený sídlištní objekt O182; nároží liniového objektu Z06 a jeho strana s průběhem ve směru SZ–JV.

Nálezy drobných předmětů v nadloží: PUR01: železný tyčinkovitý artefakt, patrně vytepávací hrot, jedná se o hrotitý nástroj hraněný s jehlancovitou špicí, rozměry: délka 4,4 cm, šířka 0,3–0,5 cm, tloušťka 0,2–0,4 cm (sektor čtverce 33, inv. č. P256079); odlomený železný trn nespécifikovaného předmětu, dochovaná délka 4,8 cm, šířka 1,1–2,8 cm, tloušťka 0,1–0,3 cm (sektor čtverce 23, inv. č. P256069); železný nůž s netradičním tvarem hřbetu – stupňovitá úprava, celkem tři stupně, trn rukojeti zachován v celé délce i se čtyřmi nýty, rozměry: délka 17,5 cm, délka čepele 9 cm, šířka čepele 1,5 cm, délka trnu 8,5 cm (sektor čtverce 35, inv. č. P256067); zlomek železného nože s trnem obdélníkového průřezu, hřbet i ostří rovné, rozměry: délka 11 cm, délka čepele 7,5 cm, šířka čepele 1 cm, délka trnu 3,4 cm (sektor čtverce 23, inv. č. P256069); zlomek železného kování, možná malé drždadlo, prohnuté do oblouku, oba konce jsou roztepané, kruhové otvory pro nýty, rozměry: délka 5,6 cm, šířka 1,3 cm, tloušťka 0,3–0,4 cm (sektor čtverce 21, inv. č. P256078); zlomek hranolovitého kamenného brousku, jedna brusná plocha, rozměry: délka 3,9 cm, šířka 2,8 cm, tloušťka 0,3–1,7 cm (sektor čtverce 14, inv. č. P255568); PUR02: železná přezka, délka 3,1 cm, šířka 1,85 cm, tloušťka 0,3 cm (sektor čtverce 33, inv. č. P256073); celý železný nůž s trnem obdélníkového průřezu, hřbet rovný, ostří rovné, rozměry: max. délka 10,4 cm, délka čepele 6,7 cm, šířka čepele 1 cm, délka trnu 3,4 cm (sek-

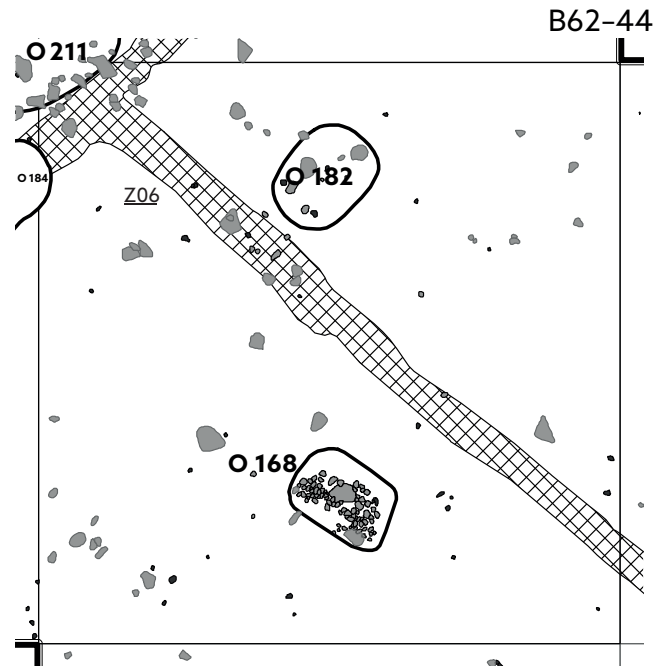

Obr. 140. Plán čtverce B62–44.

tor čtverce 33, inv. č. P256077); železný hraněný hřeb, celý, s plochou oválnou hlavicí, rozměry: délka 2,9 cm, šířka 0,4 cm, hlavice 1 × 1,1 cm (sektor čtverce 12, inv. č. P256070); železný hraněný hřeb, celý, s plochou oválnou hlavicí, rozměry: délka 1,6 cm, šířka 0,3 cm, hlavice 1,1 × 1 cm (sektor čtverce 21, inv. č. P256074); železný hraněný hřeb, celý, s plochou kruhovou hlavicí, rozměry: délka 2,6 cm, šířka 0,3 cm, hlavice 0,65 × 0,6 cm (sektor čtverce 15, inv. č. P256075); zlomek železného pásku, rozměry: délka 3,8 cm, šířka 1,4 cm, tloušťka 0,1–0,2 cm (sektor čtverce 32, inv. č. P256076); zlomek železného plechu seříznutého do oblouku z jedné strany, díky tomu získává trojúhelníkovitý tvar, rozměry: délka 2,5 cm, šířka 1,8 cm, tloušťka 0,3 cm (sektor čtverce 23, inv. č. P256071); zdeformovaný a zkroucený zlomek obroučky z vědra, průřez obroučky půlkulatý, rozměry: šířka 0,65 cm, tloušťka 0,3 cm (sektor čtverce 32, inv. č. P, průřez obroučky půlkulatý, rozměry: šířka 0,7 cm, tloušťka 0, cm (sektor čtverce 41, inv. č. P266635); zlomek kamenného dvoukónického přeslenu o průměru 2,5 cm, průměr otvoru 0,8 cm, váha 7 g (sektor čtverce 25, inv. č. P256080).

Poznámka: po celé ploše čtverce se v nadložní vrstvě nacházely roztroušené větší i menší ploché lomové kameny.

Číslo čtverce B62–45 (č. tabulky 33, 34, č. obr. 141)

Rok výzkumu: 2014

Kontexty evidované v nadloží: –

Kontexty evidované v úrovni podloží: čtverec byl téměř prázdný; v severovýchodním rohu se nacházel menší sídlištní zahloubený objekt O220.

Nálezy drobných předmětů v nadloží: PUR01: zlomek čepele sekery bradatice s výrazně protáhlou bradou,

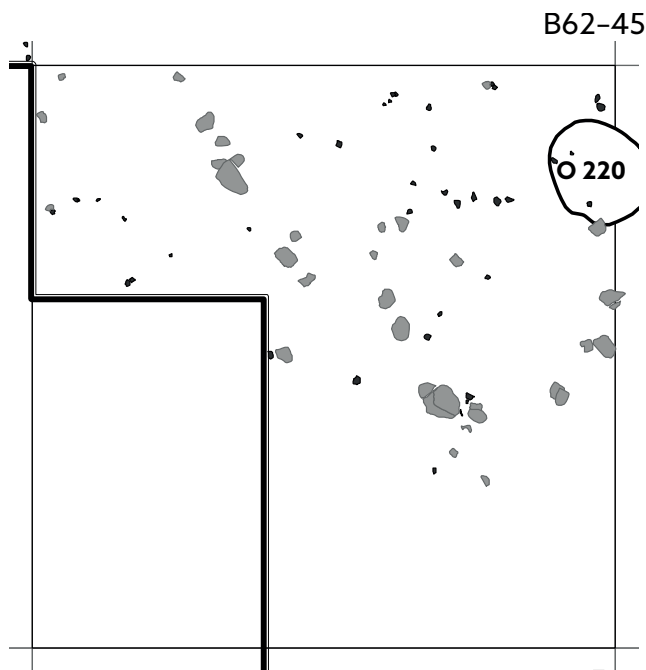

Obr. 141. Plán čtverce B62-45.

šířka brady 2,5 cm, tloušťka brady 0,7 cm (sektor čtverce 55, inv. č. P273014); zlomek železné romboické šipky s trnem, rozměry: délka 7,2 cm, délka listu s křídélky 4,4 cm, šířka 2 cm, délka trnu 2,8 cm, tloušťka trnu 0,3 cm, váha 9 g (sektor čtverce 24, inv. č. P273016); zlomek čepele železného srpů s reparačním nýtem (sektor čtverce 53, inv. č. P273013); celá silně zdeformovaná dvouramenná železná hraněná skoba, rozměry: délka 5,8 cm, šířka 0,6 cm (sektor čtverce, inv. č. P273012); zlomek železného nože s trnem s obdélníkovým průřezem, hřbet i ostří rovné, rozměry: délka 8,9 cm, délka čepele 6,5 cm, šířka čepele 1,4 cm, délka trnu 1,6 cm (sektor čtverce 55, inv. č. P273015);

PUR02: zlomek železné sekery, dochovaná je část násadního otvoru s masivním tylem, tyl nese stopy otlučení, po stranách násadního otvoru jsou trojúhelníkové ostny, tvar tyla je obdélníkový, tvar násadního otvoru kruhový (sektor čtverce 24, inv. č. P273026); velmi poškozený a korozi počkozený zlomek šipky s tulejí, váha 6 g (sektor čtverce 33, inv. č. P273018); zlomek poškozené šipky s křídélky a s tulejí, rozměry: délka 7,2 cm, délka tuleje 3,5 cm, průměr tuleje 1,6 cm, váha 7 g (sektor čtverce 33, inv. č. P273020); dutý otočný klíč s jedním zubem (délka zubu 3 cm), oko klíče je elipsovité, rozměry: délka 10,6 cm, šířka 2,9 cm, tloušťka 0,3 cm, průměr ouška 3 cm (sektor čtverce 33, inv. č. P273022); páskovité kování, uprostřed s obdélníkovým výřezem, dva nýty na koncích a jeden nýt uprostřed, výzdoba příčnými a šikmými rýhami a plastickými výčnělky, rozměry: délka 10,7 cm, šířka 1 cm, tloušťka 0,4 cm (sektor čtverce 33, inv. č. P273017); celá objímka kosy ve tvaru písmene D, průměr vnější 4,6 × 3,5 cm, průměr vnitřní 3,5 × 3,2 cm, tloušťka 0,6 cm, šířka 1,2–2,6 cm (sektor

čtverce 52, inv. č. P273025); zlomek železného nože, trn – obdélníkový průřez, rozměry: délka trnu 4,7 cm (sektor čtverce 24 inv. č. P273021); zlomek železného nože, hřbet i ostří rovné, rozměry: délka čepele 10,1 cm, šířka čepele 1,4 cm (sektor čtverce 45, inv. č. P273023); zlomek železného nože, hřbet i ostří rovné, rozměry: šířka čepele 1,3 cm (sektor čtverce 34, inv. č. P273024); železná trubička, rozměry: délka 1,7, šířka 0,7, průměr uvnitř 0,4 cm (sektor čtverce 33, inv. č. P273019); zlomek keramického hraněného přeslenu o průměru 2,75 cm a výšce 1,9 cm, průměr otvoru 1 cm, váha 7 g (sektor čtverce , inv. č. P294117); celý keramický bochánkový přeslen o průměru 2,9 cm a výšce 1,7 cm, průměr otvoru 1 cm, váha 13 g (sektor čtverce 41, inv. č. P273009); celý hranolovitý kamenný brousek, dvě brusné plochy, rozměry: max. délka 10,3 cm, šířka 3,7 cm, tloušťka 2,6–3,5 cm (sektor čtverce 43, inv. č. P273007); celý destičkový kamenný brousek, tři brusné plochy, v rohu brousku provrtaný otvor o průměru 0,4 cm, rozměry: max. délka 8 cm, šířka 4,8 cm, tloušťka 1,2 cm (sektor čtverce 51, inv. č. P273010).

Poznámka: téměř po celé ploše čtverce (s výjimkou prostoru u jižní strany čtverce) se v nadložní vrstvě nacházely roztroušené větší i menší ploché lomové kameny a kusy mazanice; část plochy čtverce nebyla kvůli vzrostlému stromu zkoumána (jihozápadní roh čtverce).

Číslo čtverce B62-46 (č. obr. 142)

Rok výzkumu: 2014

Kontexty evidované v nadloží: –

Kontexty evidované v úrovni podloží: zahloubené sídlištní objekty O214, O215, O221.

Nálezy drobných předmětů v nadloží: –

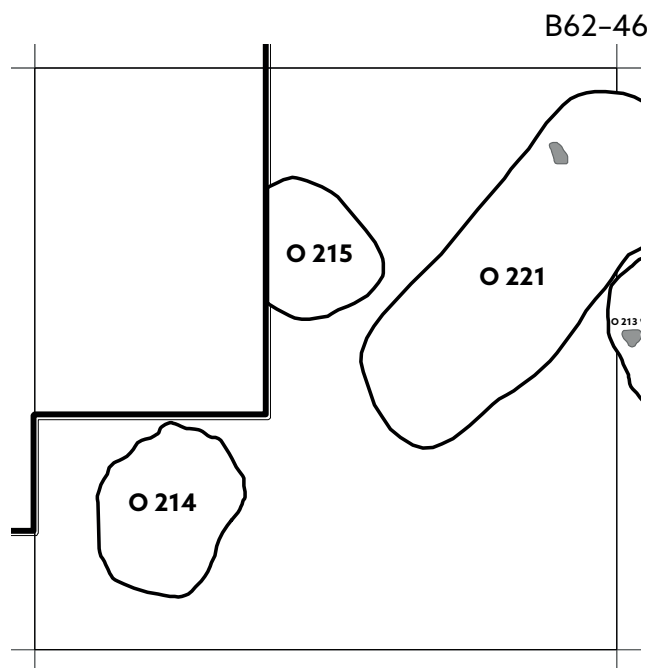

Obr. 142. Plán čtverce B62-46.

Poznámka: část plochy čtverce nebyla kvůli vzrostlému stromu zkoumána (severozápadní roh čtverce).

Číslo čtverce B62-47 (č. tabulky 34, č. obr. 143)

Rok výzkumu: 2014

Kontexty evidované v nadloží: –

Kontexty evidované v úrovni podloží: zahloubené sídlištní objekty O209 a O212.

Nálezy drobných předmětů v nadloží: PUR01: fragment sekerovité hřivny, zachována zůstala pouze část otvoru, krček a část vybíhajícího listu, oko (0,4 cm), Typ II (podle *Dostál 1983*), rozměry: max. délka 6 cm, max. šířka 1,1 cm, váha 6 g (sektor čtverce 52, inv. č. P273429);

PUR02: fragment postranice udidla, rozměry: délka 4,3 cm, šířka 3,4 cm, tloušťka 0,7 cm, váha 14 g (sektor čtverce 21, inv. č. P273432); železný rybářský háček s ouškem, dva fragmenty, průměr háčku 0,2 cm, průměr ouška 0,6 cm (sektor čtverce 24, inv. č. P273435); zlomek železného nože s trnem s obdélníkovým průřezem, hřbet i ostří rovné, rozměry: šířka čepele 1,7 cm, délka trnu 4,2 cm (sektor čtverce 41, inv. č. P273433); zlomek železné obroučky z vědra, průřez obroučky trojúhelníkový, rozměry: šířka 0,8 cm, tloušťka 0,4 cm (sektor čtverce 21, inv. č. P273431); zlomek železné obroučky z vědra, průřez obroučky půlkulatý, rozměry: šířka 0,6 cm, tloušťka 0,3 cm (sektor čtverce 41, inv. č. P273436); zlomek železného plechu, rozměr: délka 3,6 cm, šířka 2,7 cm, tloušťka 0,1 cm (sektor čtverce 45, inv. č. P273430).

Poznámka: –

Číslo čtverce B63-32 (č. obr. 144)

Rok výzkumu: 2009

Kontexty evidované v nadloží: –

Kontexty evidované v úrovni podloží: do prostoru severozápadního rohu čtverce zasahovala malá část zahloubeného sídlištního objektu O134.

Nálezy drobných předmětů v nadloží: PUR01: zlomek železného hřebu (inv. č. P238814/1), zlomek železné hřivny (inv. č. P238814/4), zlomek železné obroučky z vědra (inv. č. P238814/3), zlomek železné tyčinky (inv. č. P238814/2) – nevyobrazeno na tabulkách; PUR02: zlomek železného hřebu (inv. č. P238815/2), zlomek železného kování (inv. č. P238815/3), zlomek železného nože (inv. č. P238815/1), zlomek železné průvlečky (inv. č. P238815/4), zlomek železné tyčinky (inv. č. P238815/5) – nevyobrazeno na tabulkách.

Poznámka: jižní polovina čtverce byla v nadložní vrstvě poměrně bohatá na drobné a malé kameny promíchané se střepy; v jihozápadním rohu byl zachycen mělký liniový objekt – žlábek (orientace SZ-JV), u jihovýchodního rohu čtverce byla zachycena jeho navazující část (orientace SV-JZ), kolem mělkých linií se seskupovali mělké sloupové jámy – tato situace byla zaznamenána pouze v úrovni začištěného podloží, dál se objekty nezkoumaly a nedokumentovaly.

Číslo čtverce B63-33 (č. tabulky 35, č. obr. 145)

Rok výzkumu: 2008

Kontexty evidované v nadloží: F39 – kumulace plochých kamenů uspořádaných do obdélníku nad dětským hrobem H73 (*Macháček – Dresler – Přichystalová et al. 2016*, 238–239).

Kontexty evidované v úrovni podloží: hroby z kostelního pohřebiště od druhého kostela – H73, H133, H126; liniový objekt – tzv. žlábek – Z01 (relikt po ohrazení prostoru kolem kostela).

Nálezy drobných předmětů v nadloží: PUR01: železná

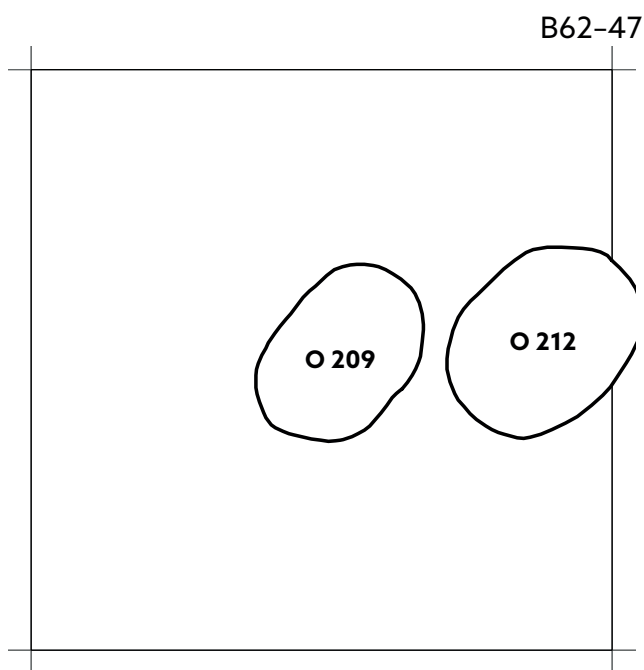

Obr. 143. Plán čtverce B62-47.

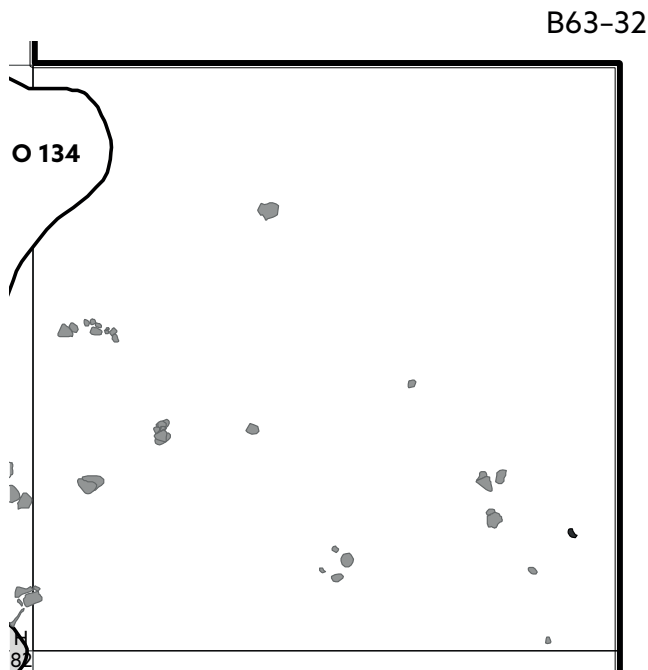

Obr. 144. Plán čtverce B63-32.

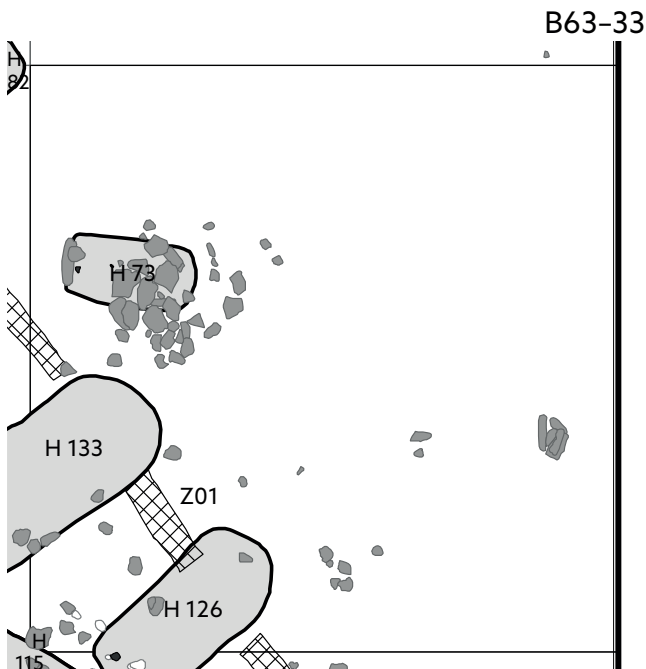

Obr. 145. Plán čtverce B63-33.

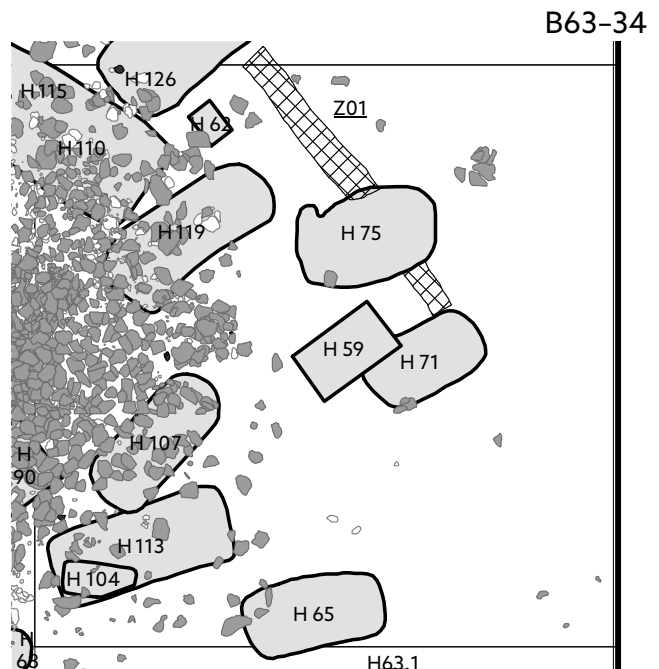

Obr. 146. Plán čtverce B63-34.

trubička, rozměry: délka 1,7 cm, průměr 0,9 cm, tloušťka 0,1 cm (sektor čtverce 35, inv. č. P235704); zlomek plechu trojúhelníkovitého tvaru, možná атаše z vědra, rozměry: délka 3,2 cm, šířka 2,5 cm, tloušťka 0,3 cm (sektor čtverce 55, inv. č. P235706); zlomek železné obroučky z vědra (sektor čtverce 45, inv. č. P235705); zlomek destičkovitého kamenného brousku se dvěma brusnými plochami, rozměry: délka 2,6 cm, šířka 1,9 cm, tloušťka 0,5–0,7 cm (sektor čtverce 24, inv. č. P235707); malý zlomek ryolitového žernovu (sektor čtverce 53, inv. č. P235708);

PUR06: zlomek železné obdélkové průvlečky, tvar průřezu půlkulatý, jedna strana rámečku je zdobena plasticky členěnými vývalky, rozměry: délka 2,3 cm, šířka 1,7 cm, tloušťka 0,4 cm (sektor čtverce 43, inv. č. P235709); štípaná kamenná industrie (sektor čtverce 54, inv. č. P235710); štípaná kamenná industrie (sektor čtverce 54, inv. č. P235711).

Poznámka: v nadložních vrstvách ve čtvercích kolem druhého kostela byla evidována destrukční kra z kamene a malty.

Číslo čtverce B63-34 (č. tabulky 35, č. obr. 146)

Rok výzkumu: 2008, 2010

Kontexty evidovány v nadloží: –

Kontexty evidovány v úrovni podloží: hroby z kostelního pohřebiště od druhého kostela – H59, H62, H65, H71, H75, H104, H107, H110, H113, H115, H119 a H126; v severovýchodní části čtverce se nacházel liniový objekt Z01, který je pozůstatkem po ohrazení kostela s hřbitovem.

Nálezy drobných předmětů v nadloží: PUR01: zlomek keramického dvoukónického přeslenu o výšce 0,88 cm,

(sektor čtverce 35, inv. č. P235940); neúplné hliněné kotoučovitě závazí, rozměry: max. průměr 8 cm, výška 4,5 cm, průměr otvoru 1,2 cm (sektor čtverce 51, inv. č. P235941); zlomek železné obroučky z vědra, průřez obroučky obdélkový, rozměry: šířka 0,7 cm, tloušťka 0,3 cm (inv. č. P235943); železná skoba (sektor čtverce 51, inv. č. P243771);

PUR02: dva zlomky jednoho žernovu, který je vyroben z netypického materiálu, což je slepenec (inv. č. P243773/1–2);

PUR03: kulička vyrobená z pálené hlíny, průměr koule 2,5–2,7 cm, váha 15 g, funkce nejasná (sektor čtverce 31, inv. č. P235942);

PUR04: zlomek železného šarnýrového kování, čtyři kruhové otvory pro nýty, rozměry: délka 4,7 cm, šířka 2,2 cm, tloušťka 0,15 cm (inv. č. P235944);

PUR06: zlomek železné ostruhy – část ramena s čtvercovou ploténkou, typ IA (podle *Hrubý 1955*), rozměry: dochovaná délka 7,5 cm, výška ploténky 2,1 cm, šířka ploténky 2 cm (sektor čtverce 24, inv. č. P235945);

PUR62: zlomek kruhového měděného (bronzového) plíšku, rozměry: délka 2,3 cm, šířka 1,7 cm, tloušťka 0,01 cm (sektor čtverce 42, inv. č. P243772).

Poznámka: v nadložních vrstvách ve čtvercích kolem druhého kostela byla evidována destrukční kra z kamene a malty.

Číslo čtverce B63-35 (č. tabulky 36, č. obr. 147)

Rok výzkumu: 2008

Kontexty evidovány v nadloží: –

Kontexty evidovány v úrovni podloží: hroby z kostelního pohřebiště od druhého kostela – H61, H63.1, H63.2, H64, H65, H103, H106, H137; v jihozápadní části čtver-

ce se nacházel liniový objekt Z02, který je pozůstatkem po ohrazení kostela s hřbitovem, orientace žlábků byla JZ–SV.

Nálezy drobných předmětů v nadloží: PUR01: polovina dvoudílného udidla s kroužkem a jedním udítkem, udítko je z masivní hraněné tyčinky zakončené ulomeným očkem, rozměry: délka 13,2 cm, průměr kroužku 5,6 cm, délka udítka 9 cm, tloušťka kroužku 0,6 cm (inv. č. P236499); nespécifikovaný předmět pro zpracování dřeva, rozměry: trn délka 9 cm, šířka 1,6 cm, trn tloušťka 0,3 cm (inv. č. P243772); zlomek sekerovité hřívny, rozměry: max. šířka 2,2 cm, max. tloušťka 0,4 cm (sektor čtverce 24, inv. č. P236501/1); celý železný nůž s trnem obdélníkového průřezu, hřbet rovný, ostří esovitě prohnuté, rozměry: max. délka 11 cm, délka čepele 9,2 cm, šířka čepele 1,5 cm, délka trnu 2,8 cm (sektor čtverce 13, inv. č. P236498); zlomek železného plechu tvarovaný do oblouku, průřez trojúhelníkový, rozměry: délka 7,3 cm, šířka 1,5 cm, tloušťka 0,3 cm (sektor čtverce 12, inv. č. P236501/3); zlomek pětiúhelníkového kování se třemi kruhovými otvory pro nýty, rozměry: délka 2,1 cm, šířka 0,8 cm, tloušťka 0,1 cm (sektor čtverce 35, inv. č. P236501/4); zlomek železného plechu, rozměry: šířka 2,2 cm, tloušťka 0,25 cm (sektor čtverce 54, inv. č. P236501/2); zlomek železného plechu, rozměry: šířka 1,3 cm, tloušťka 0,1 cm (sektor čtverce 22, inv. č. P236501/5); PUR03: železná listovitá šipka s trnem, rozměry: délka 8,4 cm, délka listu s křídélky 4,7 cm, šířka 1,4 cm, délka trnu 2,6 cm, tloušťka trnu 0,5 cm (sektor čtverce 45, inv. č. P236503); zlomek železné šipky s křídélky a tulejí, rozměry: délka 6,8 cm, délka listu s křídélky 5,1 cm, šířka 3 cm, délka trnu 3 cm, tloušťka trnu 1 cm (sektor čtverce 51, inv. č. P236502); fragment artefaktu s os-

třím, délka 4,8 cm, šířka 0,1–2,4 cm, tloušťka 0,5 cm, váha 15 g (sektor čtverce 15, inv. č. P236507/1); zlomek železného nože, hřbet i ostří rovné, rozměry: šířka čepele 1,1 cm (inv. č. P236504); zlomek železného nože, hřbet i ostří rovné, rozměry: šířka čepele 1,4 cm (inv. č. P236505); železný kroužek, rozměry: průměr 1 cm, síla drátu 0,2 cm (sektor čtverce 44, inv. č. P236506/1); železný kroužek, rozměry: průměr 1,1 cm, síla drátu 0,2 cm (sektor čtverce 44, inv. č. P236506/2); zlomek dvouramenné hraněné skoby, rozměry: délka 6,4 cm, šířka 0,7 cm, délka ramena 2,2 cm (sektor čtverce 34, inv. č. P236507/2); kotouček vyrobený z pálené hlíny, rozměry: průměr 3,2–3,4 cm, tloušťka 0,7 cm, váha 8 g (sektor čtverce 52, inv. č. P236508); štípaná kamenná industrie (sektor čtverce 51, inv. č. P236509).

Poznámka: v nadložních vrstvách ve čtvercích kolem druhého kostela byla evidována destrukční kra z kamene a malty.

Číslo čtverce B63–36 (č. tabulky 37, č. obr. 148)

Rok výzkumu: 2008

Kontexty evidovány v nadloží: –

Kontexty evidovány v úrovni podloží: zahluobené sídlištní objekty O129, O126; v severozápadním rohu do čtverce minimálně zasahuje hrob H61.

Nálezy drobných předmětů v nadloží: PUR01: železný hraněný hřeb, hraněný, s křídélkovitou hlavicí, rozměry: šířka 0,5 cm, hlavice 1,5 × 0,55 cm (sektor čtverce 51, inv. č. P236880/2); zlomek železné obroučky z vědra, průřez obroučky půlkulatý, rozměry: šířka 0,6 cm, tloušťka 0,3 cm (sektor čtverce 21, inv. č. P236880/1); PUR03: keramické kolečko, rozměry: max. průměr 4,7 cm, vnitřní průměr otvoru 0,7 cm, tloušťka 0,5 cm (sektor čtverce 31, inv. č. P236883); skleněný korá-

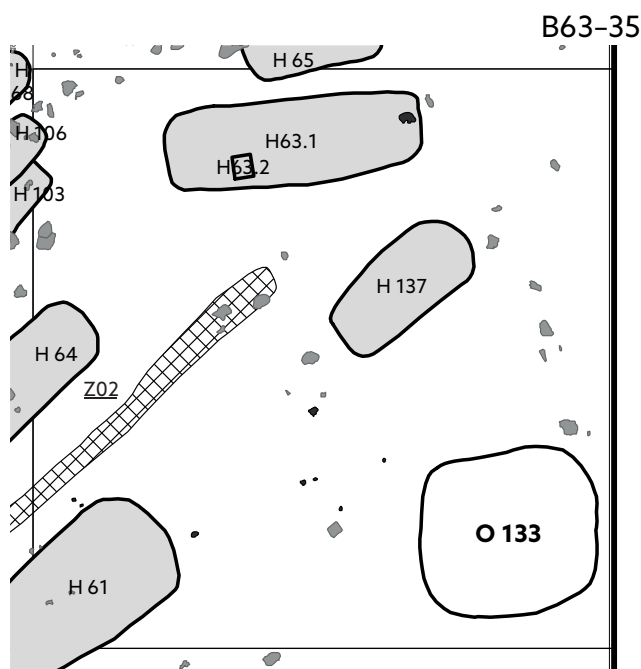

Obr. 147. Plán čtverce B63–35.

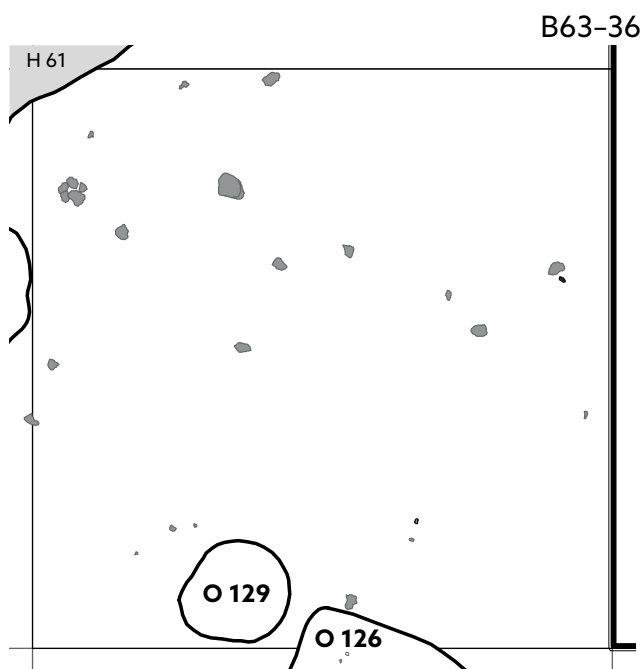

Obr. 148. Plán čtverce B63–36.

lek, dvoukónický, barva skla zelená, rozměry: délka 1,1 cm, průměr otvoru 0,25 cm (sektor čtverce 31, inv. č. P236884); zlomek železné obroučky z vědra, průřez obroučky půlkulatý, rozměry: šířka 0,6 cm, tloušťka 0,3 cm (inv. č. P236881); tři zlomky železných obrouček z vědra, průřez obdélkový (dva kusy) a půlkulatý (jeden kus), rozměry: šířka 0,7–1,1 cm, tloušťka 0,2–0,3 cm (sektor čtverce 22, 45, inv. č. P236882/1, 2, 5); zlomek hraněné železné skoby, rozměry: šířka 0,7 cm, délka ramena 3 cm (sektor čtverce 33, inv. č. P236882/3); zlomek hraněné železné tyčinky, rozměry: délka 4,5 cm, šířka 0,9 cm, tloušťka 0,3 cm (sektor čtverce 44, inv. č. P236882/4); štípaná kamenná industrie (sektor čtverce 43, inv. č. P236885).

Poznámka: v nadložních vrstvách ve čtvrcích kolem druhého kostela byla evidována destrukční kra z kame-
ne a malty; paralelně se severní stranou čtverce běžel recentní liniový objekt, orientován směrem Z–V; v se-
verozápadním kvadrantu byl také na úrovni podloží
evidován fakt F005 – obdélkový půdorys orientován
ve směru SV–JZ (kon. 44, 59), objekt ale nebyl dále
archeologicky dokumentován.

Číslo čtverce B63–37 (č. tabulky 37, č. obr. 149)

Rok výzkumu: 2008

Kontexty evidovány v nadloží: v úrovni nad podlo-
žím byl v prostoru nad objektem O127 evidován shluk
menších i větších kamenů promíchaný s keramikou.

Kontexty evidovány v úrovni podloží: PUR01: hroby
z kostelního pohřebiště od druhého kostela – H52, H55,
H66, H67, H121; zahloubené sídlištní objekty O126,
O127, O128.

Nálezy drobných předmětů v nadloží: zlomek čepe-

le kosy, rozměry: délka 5,7 m, šířka 3,5 cm, tloušťka
0,5 cm (sektor čtverce 35, inv. č. P237308/3); zlomek
železného trojúhelníkovitého kování se zahnutým vr-
cholem, rozměry: délka 5,4 cm, šířka 2 cm, tloušťka
0,2–0,3 cm (sektor čtverce 44, inv. č. P237308/2);
PUR03: plochý hrací kámen vrchlíkovitého tvaru, roz-
měry: vnější průměr 2,48 cm, tloušťka 1,06 cm, váha
10 g (sektor čtverce 34, inv. č. P246819); zlomek želez-
né obroučky z vědra, průřez obroučky půlkulatý, roz-
měry: šířka 0,7 cm, tloušťka 0,3 cm (sektor čtverce 35,
inv. č. P237309); zlomek kamenného dvoukónického
přeslenu o výšce 2,6 cm, výzdoba: jemné horizontální
rýžky (sektor čtverce 45, inv. č. P237306/1); zlomek
kamenného přeslenu, průměr otvoru 1 cm (sektor
čtverce 45, inv. č. P237306/2); zlomek hranolovitého
kamenného brousku se čtyřmi brusnými stranami, roz-
měry: délka 9 cm, šířka 3,5 cm, tloušťka 1,2–2,15 cm
(sektor čtverce 32, inv. č. P237307).

Poznámka: –

Číslo čtverce B63–38 (č. tabulky 38, č. obr. 150)

Rok výzkumu: 2012

Kontexty evidovány v nadloží: povrchový sídlištní objekt
O146, destrukční vrstva z povrchové konstrukce neza-
hloubeného sídlištního objektu časně slovanského stáří.

Kontexty evidovány v úrovni podloží: bez zahloube-
ných objektů.

Nálezy drobných předmětů v nadloží: PUR01: že-
lezný hraněný hřeb, celý, s kónickou obdélkovou
hlavicí, rozměry: délka 2,9 cm, šířka 0,5 cm, hlavice
1,15 × 0,85 cm (sektor čtverce 15, inv. č. P251714); zlo-
mek železné obroučky z vědra, průřez obroučky půl-
kulatý, rozměry: délka 8,3 cm, šířka 0,7 cm, tloušťka

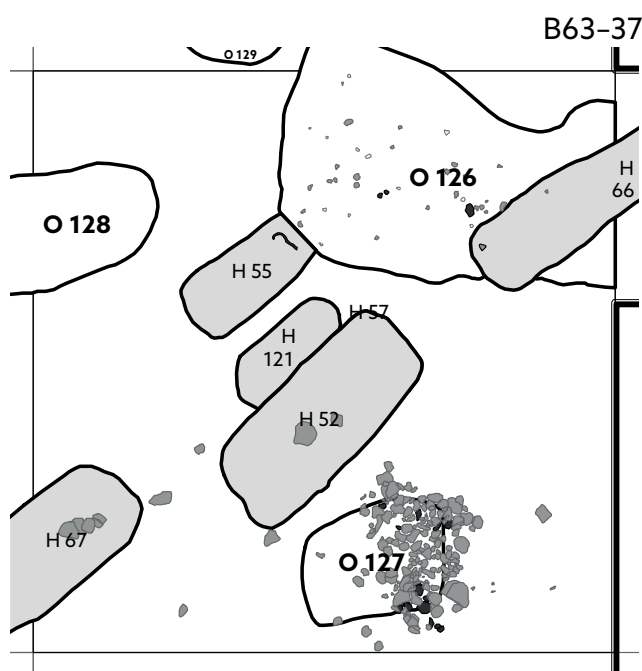

Obr. 149. Plán čtverce B63–37.

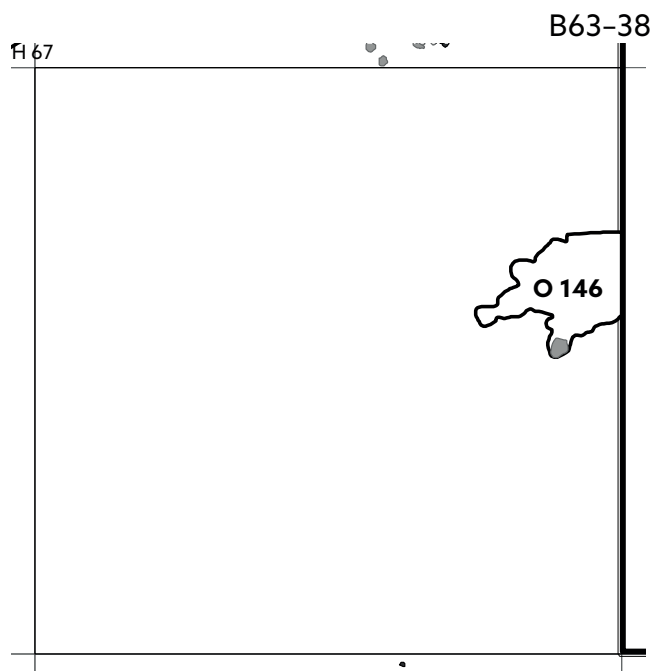

Obr. 150. Plán čtverce B63–38.

0,3 cm (sektor čtverce 42, inv. č. P251716); zlomek železného pásku, prohnutý postdepozičními procesy, v jednom otvoru pro nýt pásek odlomen, rozměry: délka 3,55 cm, šířka 0,65, tloušťka 0,15 cm (sektor čtverce 21, inv. č. P251711); dva neměřitelné zlomky žernovu vyrobeného ze svoru, zachována pouze vnější obroušená strana žernovu (inv. č. P 251725/1–2);

PUR02: zlomek rozevírací železné břitvy, rozměry: délka 9,8 cm, tloušťka hřbetu břitvy 0,2 cm, tloušťka plechové střenky 0,1 cm, šířka užšího konce břitvy 1,7 cm, šířka širšího konce břitvy 2,7 cm, tloušťka celého předmětu (čepel + střenky) 0,9 cm (sektor čtverce 23, inv. č. P251718); šipka s křídélky a dlouhou úzkou tulejí s tordovaným krčkem, rozměry: zachovaná délka 4,75 cm, krček 2,4 cm, tulej šipky se nedochovala, možná souvislost s tulejkou inv. č. P251721 (?) (sektor čtverce 23, inv. č. P251717); železná listovitá šipka s trnem, rozměry: délka 8,4 cm, délka listu 4,7 cm, šířka 1,4 cm, délka trnu 2,6 cm, tloušťka trnu 0,5 cm (sektor čtverce 45, inv. č. P236503); železná listovitá šipka s trnem, rozměry: délka 7,9 cm, délka listu 5,3 cm, šířka 1,8 cm, délka trnu 2,6 cm, tloušťka trnu 0,2 cm, váha 7 g (sektor čtverce 55, inv. č. P251719); dlouhá úzká tulej, pravděpodobně z šipky, zlomená v krčku, možná souvislost s hrotem šipky inv. č. P251717 (?), rozměry: délka 4,5 cm, vnitřní průměr tuleje 0,9 cm, tvar průřezu spodní části tuleje je oválný (sektor čtverce 32, inv. č. P251721); železný hraněný hřeb, bez hlavice, rozměry: délka 7,1 cm, šířka 0,6 cm (sektor čtverce 31, inv. č. P251723); zlomek železné obroučky z vědra, průřez obroučky půlkulatý, rozměry: délka 12,6 cm, šířka 0,7 cm, tloušťka 0,3 cm (sektor čtverce 32, inv. č. P251720); štípaná kamenná industrie (sektor čtverce 32, inv. č. P251724).

Poznámka: –

Číslo čtverce B63–39 (č. tabulky 39, č. obr. 151)

Rok výzkumu: 2013

Kontexty evidované v nadloží: samostatně stojící pyrotechnologické zařízení – O166; kon. 748; destrukce obdélné kamenné pece byla patrná po začáštění úrovně UR02; dochováno zůstalo dno pece a dolní části obložení obvodu pece; dno pece leželo 15–17 cm nad úrovní začáštěného podloží.

Kontexty evidované v úrovni podloží: zahloubené sídlištní objekty O179, O180; sídlištní hrob H203.

Nálezy drobných předmětů v nadloží: PUR01: zlomek železného plechu se dvěma nepravidelnými dírami, možná se jedná o důsledek koroze, rozměry: délka 6,8 cm, šířka 4,2 cm, tloušťka 0,2–0,3 cm (sektor čtverce 41, inv. č. P256406); rukojeť z dřevěného okovaného vědra, průřez rukojeti hraněný, ukončení rukojeti knoflíkovité, rozměry: rozpětí rukojeti 22,4 cm, výška 6,7 cm, tloušťka 0,6 cm (inv. č. P256405);

PUR02: zlomek kamenného destičkovitého brousku, jedna brusná plocha, na jedné straně na povrchu patrné jemné rýhy, rozměry: délka 3,9 cm, šířka 3,5 cm, tloušťka 0,5 cm (sektor čtverce 45, inv. č. P256403);

B63–39

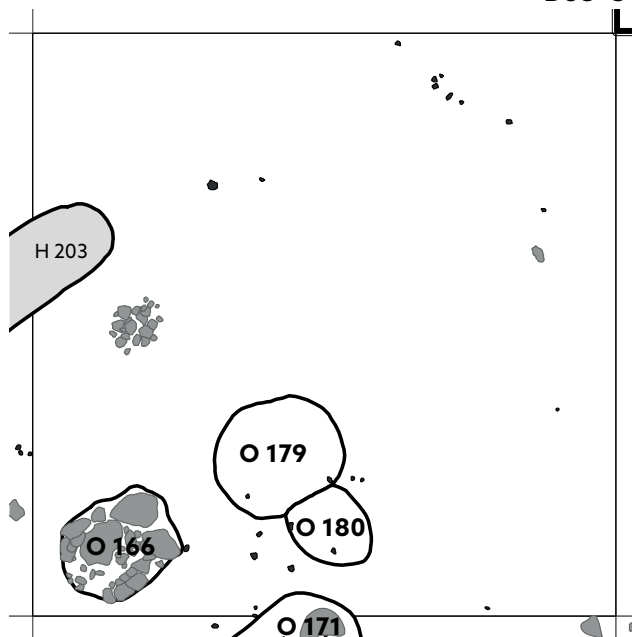

Obr. 151. Plán čtverce B63–39.

železný hraněný hřeb, celý, s plochou čtvercovitou hlaví, rozměry: délka 2,9 cm, šířka 0,5 cm, hlavice 0,8 × 0,7,1 cm (sektor čtverce 32, inv. č. P256407); štípaná kamenná industrie (sektor čtverce 52, inv. č. P256404); bez udání úrovně: celý keramický bochánkovitý přeslen o průměru 3,3 cm a výšce 1,9 cm, průměr otvoru 0,7 cm, váha 20 g (sektor čtverce 32, inv. č. P256401); celý keramický dvoukónický přeslen o průměru 3,1 cm a výšce 1,8 cm, průměr otvoru 0,7 cm, váha 16 g (sektor čtverce 31, inv. č. P256402).

Poznámka: –

Číslo čtverce B63–40 (č. tabulky 39, č. obr. 152)

Rok výzkumu: 2013

Kontexty evidované v nadloží: samostatně stojící pyrotechnologické zařízení – objekt O169, destrukce pravděpodobně obdélné kamenné pece byla patrná po odstranění drnu a půdního typu; dochován zůstal relikt z nasucho kladených kamenů (i s fragmenty žernovů); stopy po přepáleném místě (topeništi) nebyly nalezeny; počet kamenů v kontextu 50, váha 46 kg; orientace kamenné kumulace SV–JZ; rozměry: délka 122 cm, šířka 80 cm, dochovaná výška 12–22 cm; součást struktury nadzemní konstrukce ND169.

Kontexty evidované v úrovni podloží: zahloubené sídlištní objekty O171, O177, O190; sloupové jámy K06, K07, K10, K11.

Nálezy drobných předmětů v nadloží: PUR01: zlomek železného pásku, rozměry: délka 5,9 cm, šířka 1,2 cm, tloušťka 0,2 cm (sektor čtverce 31, inv. č. P256668); zlomek jednoramenné železné hraněné skoby, rozměry: délka 6,9, šířka 0,8 cm, délka ramena 1,9 cm (sektor čtverce 31, inv. č. P256667);

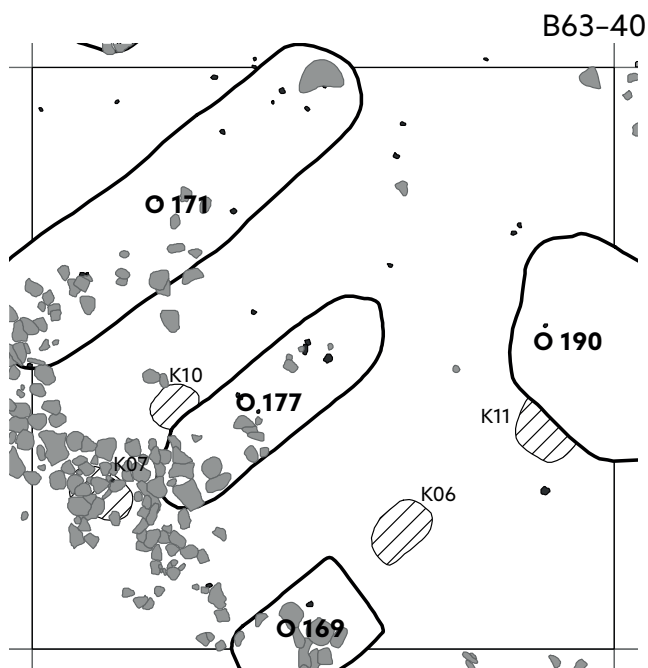

Obr. 152. Plán čtverce B63-40.

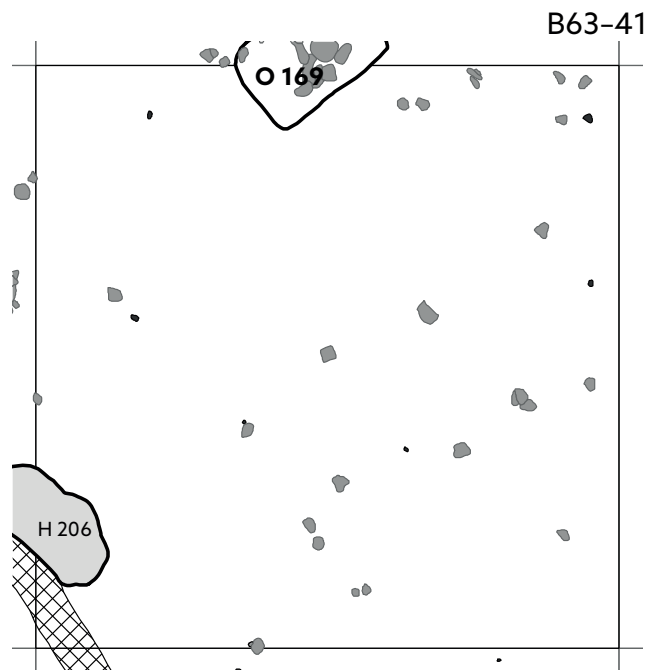

Obr. 153. Plán čtverce B63-41.

PUR02: drobný železný tyčinkovitý zahrocený nástroj, ve střední části tyčinky romboidně rozšířený, (sektor čtverce 31, inv. č. P256669); zlomek železného nože, hřbet rovný, ostří rovné, k hrotu obloukovitě zvednuté, rozměry: šířka čepele 1,4 cm (sektor čtverce 51, inv. č. P256670); zlomek železného nože s trnem obdélníkového průřezu, hřbet i ostří rovné, rozměry: šířka čepele 1,3 cm, délka trnu 5 cm (inv. č. P256673); zlomek rybářského železného háčku s ouškem, hrot ulomen, háček tordován, rozměry: dochovaná délka 4,2 cm, šířka 0,2 cm, vnější průměr ouška 0,6 cm, vnitřní průměr ouška 0,2 cm (sektor čtverce 31, inv. č. P256671); zlomek masivnějšího železného plechu tvarovaného do zaoblené špičky, rozměry: délka 3,5 cm, šířka 1,3 cm, tloušťka 0,4 cm (sektor čtverce 31, inv. č. P256672); zlomek železné obroučky z vědra, průřez obroučky trojúhelníkový, rozměry: šířka 0,5 cm, tloušťka 0,3 cm (inv. č. P256674); kamenná štípaná industrie (sektor čtverce 52, inv. č. P256675); bez udání úrovně: žernov – zlomek běhounu, materiál svor, středový otvor kruhový, rozměry: tloušťka/okraj 4,5 cm (inv. č. P256676/1-2).

Poznámka: v úrovni podloží se v severovýchodním rohu / sektoru čtverce objevily dva liniové zásahy do země, orientované byly směrem SV-JZ, dále nebyly dokumentovány; v nadložních vrstvách se mezi objekty O171 a O177 nacházela koncentrace větších kamenů.

Číslo čtverce B63-41 (č. tabulky 40, č. obr. 153)

Rok výzkumu: 2013

Kontexty evidované v nadloží: do čtverce zčásti zasahovala pec – O169 (viz výše, čtverec B63-40).

Kontexty evidované v úrovni podloží: do prostoru ji-

hozápadního rohu čtverce zasahoval liniový objekt Z04 a část výkopu hrobu skrčence H206.

Nálezy drobných předmětů v nadloží: PUR01: fragment okraje železné misky tzv. slezského typu, rozměry: délka zlomku 8 cm, šířka 3–3,8 cm, tloušťka 0,1–0,3 cm, váha 37 g (inv. č. P256837); zlomek železného pásku záměrně tvarovaného a ohnutého na dvou místech do tvaru obdélníku, rozměry: délka 6,4 cm, šířka 0,8 cm, tloušťka 0,2 cm (inv. č. P256838);

PUR02: zlomek železného kování (loučnick?), jeden je konec tyčinkovitý, středová část se obdélníkovitě rozšiřuje, druhý konec se rozdvouje do dvou pásků, rozměry: délka 11,2 cm, šířka 1,5 cm, tloušťka 0,3–0,5 cm (sektor čtverce 25, inv. č. P256839); kamenná štípaná industrie (sektor čtverce 21, inv. č. P256840).

Poznámka: nadložní vrstva byla bohatá na středně velké až malé ploché kameny, které však netvořily výrazné uskupení anebo strukturu; středem čtverce v ose Z-V přecházel liniový objekt – žlab, pravděpodobně recentního stáří.

Číslo čtverce B63-42 (č. tabulky 40, č. obr. 154)

Rok výzkumu: 2013

Kontexty evidované v nadloží: –

Kontexty evidované v úrovni podloží: v diagonální ose SZ-JV čtvercem procházel raně středověký žlab – relikt po ohrazení nespifikovaného areálu, jedná se o žlab Z04; zhruba v polovině čtverce, jihozápadně od Z04 bylo objeveno nároží systému označovaném jako žlab Z05; těsně u žlabu Z04, v jihovýchodním sektoru čtverce se nacházel malý zahloubený objekt O192; v jihozápadním rohu čtverce se nacházela část sloupové jámy K18.

Nálezy drobných předmětů v nadloží: PUR01: zlomek železného pásku ohnutého do podoby kruhu, jeden konec pásku je tyčinkovitý; rozměry: délka 12,2 cm, šířka 1,1 cm, tloušťka 0,2–0,5 cm (sektor čtverce 31, inv. č. P257062); zlomek železného pásku s jedním kruhovým otvorem pro nýt; rozměry: délka 3,1 cm, šířka 1,3 cm, tloušťka 0,2 cm (sektor čtverce 23, inv. č. P257063); zlomek železného pásku s neintencionálním ohnutím; rozměry: délka 6,2 cm, šířka 0,7 cm, tloušťka 0,15 cm (sektor čtverce 34, inv. č. P257064); zlomek železného pásku; rozměry: délka 6 cm, šířka 1,2 cm, tloušťka 0,3 cm (sektor čtverce 51, inv. č. P257065); zlomek železného pásku; rozměry: délka 3 cm, šířka 1,1 cm, tloušťka 0,2 cm (sektor čtverce 13, inv. č. P257066); celý hranolovitý kamenný brousek, jedna brusná plocha, rozměry: délka 8,7 cm, šířka 2,7 cm, tloušťka 2,3–2,8 cm (sektor čtverce 24, inv. č. P257070);

PUR02: železná romboická šipka s trnem, rozměry: délka 6,1 cm, délka listu 4,5 cm, šířka 1,9 cm, délka trnu 1,6 cm, tloušťka trnu 0,3 cm, váha 6 g (sektor čtverce 15, inv. č. P257068); zlomek železného nákončí obdélného tvaru s částečně odlomenou týlní a spodní částí, plastická výzdoba není úplně zřetelná, v týlní části je patrné příčné plastické žebro; rozměry: délka 3,2 cm, šířka 2 cm, tloušťka 0,5–0,9 cm (sektor čtverce 21, inv. č. P257067); zlomek keramického bochánkovitého přelenu vyrobeného z keramiky s příměsí tuhy; rozměry: max. průměr 3,7 cm, výška 2,4 cm, průměr otvoru 1,5 cm, váha 16 g (sektor čtverce 14, inv. č. P257069); kamenná štípaná industrie (sektor čtverce 23, inv. č. P257071).

Poznámka: nadložní vrstva byla bohatá na středně velké až malé ploché kameny, které však netvořily výrazné uskupení anebo strukturu.

Číslo čtverce B63–43 (č. tabulky 41, č. obr. 155)

Rok výzkumu: 2013

Kontexty evidované v nadloží: –

Kontexty evidované v úrovni podloží: střed čtverce vyplňovala zemnice O194, ve které byla objevena deponace železných předmětů; v severozápadním a také v severovýchodním rohu čtverce byl zachycen průběh ohrazení Z04 a Z05; jihovýchodní roh čtverce vyplňoval zahloubený objekt O211; v severozápadním rohu čtverce byl zachycen malý kousek žlabu Z05 a sloupové jámy K17 a K18.

Nálezy drobných předmětů v nadloží: PUR01: fragment železného předmětu nejasné funkce, tvar obdélníkový, průřez trojúhelníkový, uprostřed podélné strany je plastické žebro, jeden konec předmětu je zakončen háčkem, druhý konec je odlomen, jedná se snad o kování, datace do raného středověku není jistá; rozměry: délka 5,8 cm, šířka 1,8–2 cm, tloušťka 0,4–0,5 cm, váha 21 g (sektor čtverce 11, inv. č. P257303); zlomek železného ataše z vědra, tvar plechový lichoběž-

B63–42

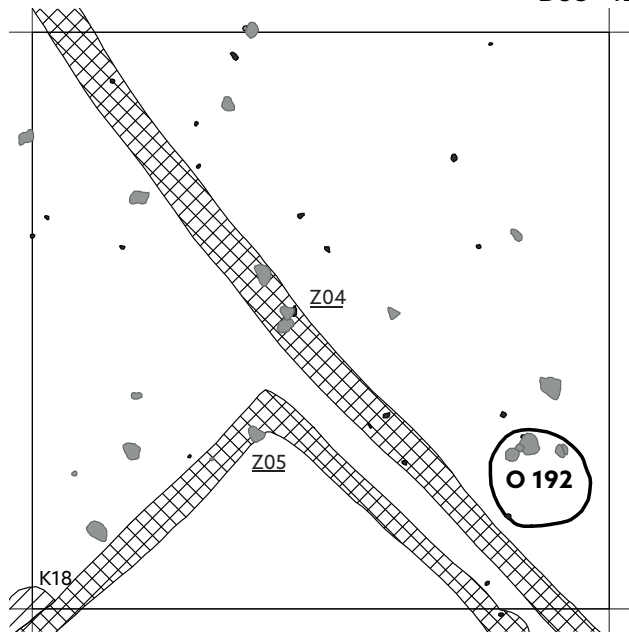

Obr. 154. Plán čtverce B63–42.

níkovitý nebo obdélníkovitý, na zlomku se nachází i relikv otvora, rozměry: šířka 2,5 cm, tloušťka 0,3 cm (sektor čtverce 32, inv. č. P257302); zlomek hranolovitého kamenného brousku, čtyři brusné plochy, rozměry: max. délka 6,1 cm, šířka 2,6 cm, tloušťka 2,1 cm (sektor čtverce 12, inv. č. P257305);

PUR02: zlomek železného nože, hřbet rovný, ostří nepravidelné, rozměry: délka čepele 7,9 cm, šířka čepele 1,5 cm (sektor čtverce 35, inv. č. P257304).

Poznámka: –

B63–43

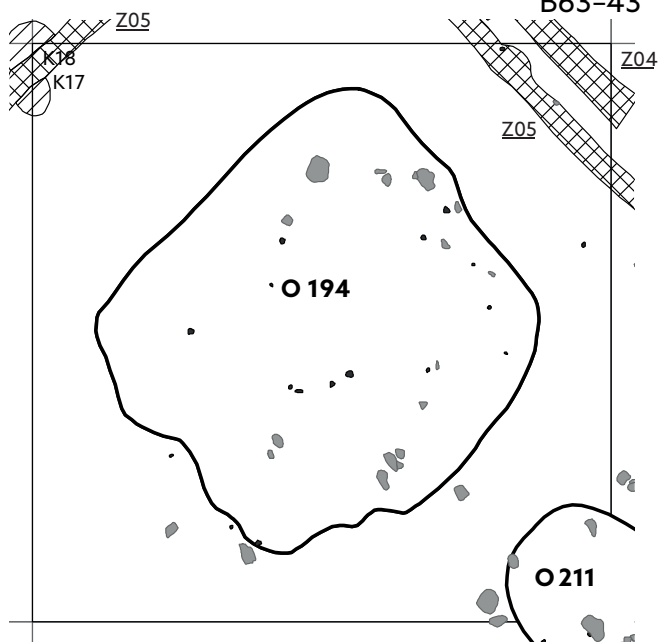

Obr. 155. Plán čtverce B63–43.

Číslo čtverce B63–44 (č. tabulky 41, č. obr. 156)

Rok výzkumu: 2013

Kontexty evidovány v nadloží: –

Kontexty evidovány v úrovni podloží: v severovýchodním rohu čtverce byly evidovány zahloubené sídlištní objekty – O211 a O184; po diagonále SV–JZ běžel raně středověký liniový objekt – žlab Z06.

Nálezy drobných předmětů v nadloží: PUR01: železná nákončí obdélníkového tvaru se dvěma příčnými žlábkami, možná zdobeno tautzií, po stranách je zdobeno žebrováním (zářezy), na spodní straně jsou dva nýty, rozměry: délka 3 cm, šířka 2,2 cm, tloušťka 0,3–0,5 cm, (sektor čtverce 41, inv. č. P257735/2); zlomek železného pásku zkrouceného do kruhového útvaru, rozměry: délka 6,1 cm, šířka 0,7 cm, tloušťka 0,3 cm, (sektor čtverce 53, inv. č. P257735/3); zlomek trnu železného nože, tvar průřezu obdélníkový, rozměry: délka 6,9 cm (sektor čtverce 53, inv. č. P257735/4); zlomek amorfního kamenného brousku, jedna brusná plocha, rozměry: délka 6 cm, šířka 3,7 cm, tloušťka 1,3 cm, (sektor čtverce 32, inv. č. P257735/1); zlomek destičkového kamenného brousku, dvě brusné plochy, rozměry: délka 4,8 cm, šířka 1,4 cm, tloušťka 1,3 cm, (sektor čtverce 32, inv. č. P257735/2);

PUR02: fragment ostří železné sekery (inv. č. P257735/7); železná dláto, jeden konec nástroje je zahnutý (pracovní část), druhý konec se zužuje a končí hrotem (držadlo), rozměry: délka 10,4 cm, šířka 0,3–0,8 cm, tloušťka 0,3–0,4 cm, (sektor čtverce 11, inv. č. P257735/6); zlomek železného tyčinkovitého hrotitého předmětu, průřez hraněný, délka 2,4 cm, šířka 0,6 cm, tloušťka 0,25 cm, (inv. č. P257735/8); celý železný nůž s trnem obdélníkového průřezu, hřbet i ostří rovné, rozměry: max. délka

18,5 cm, délka čepele 12,7 cm, šířka čepele 1,5 cm, délka trnu 5,5 cm (sektor čtverce 51, inv. č. P257735/5).

Poznámka: po celé ploše čtverce byly v nadložních vrstvách roztroušeny drobné kameny.

Číslo čtverce B64–31 (č. obr. 157)

Rok výzkumu: 2009

Kontexty evidovány v nadloží: –

Kontexty evidovány v úrovni podloží: zkoumaná byla pouze malá část čtverce – a to jihovýchodní kvadrant, kde byla plocha rozšířena směrem do neodkryté části kvůli kompletní archeologické dokumentaci a exkavaci hrobu H136.

Nálezy drobných předmětů v nadloží: –

Poznámka: –

Číslo čtverce B64–32 (č. tabulky 42, č. obr. 158)

Rok výzkumu: 2009

Kontexty evidovány v nadloží: v UR21 byla nad severozápadním rohem hrobu H79 dokumentována oválná kamenná kumulace z plochých kamenů – fakt F34; mezi hroby a zčásti i nad obrysy výkopů hrobů H78 a H79 se v nadložní vrstvě (dokumentační úroveň UR21) nacházela obdélníková kamenná kumulace F33; v obou případech se pravděpodobně jednalo o tzv. kamenné překryvy hrobových jam (*Macháček – Dresler – Přichystalová et al. 2016, 242–243*); mohutný kamenný překryv obdélníkového tvaru F32, který se nacházel na rozhraní čtverců B64–32 a B65–32 (zhruba ve středu strany čtverce), neukrýval pod sebou žádný hrobový výkop.

Kontexty evidovány v úrovni podloží: hroby z kostelního pohřebiště od druhého kostela – H70, H76, H78,

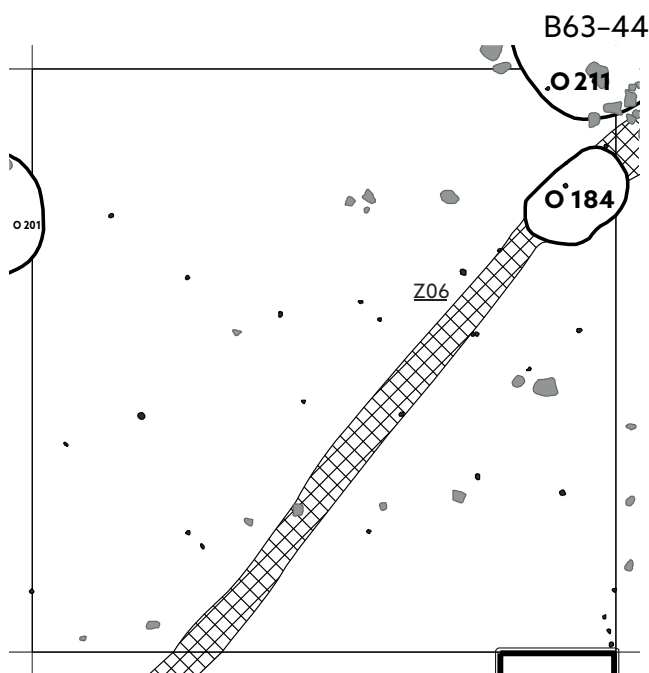

Obr. 156. Plán čtverce B63–44.

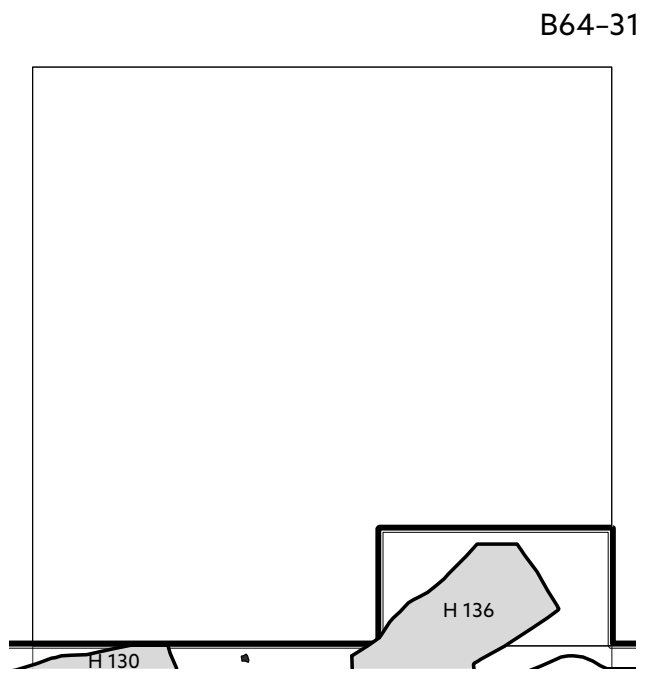

Obr. 157. Plán čtverce B64–31.

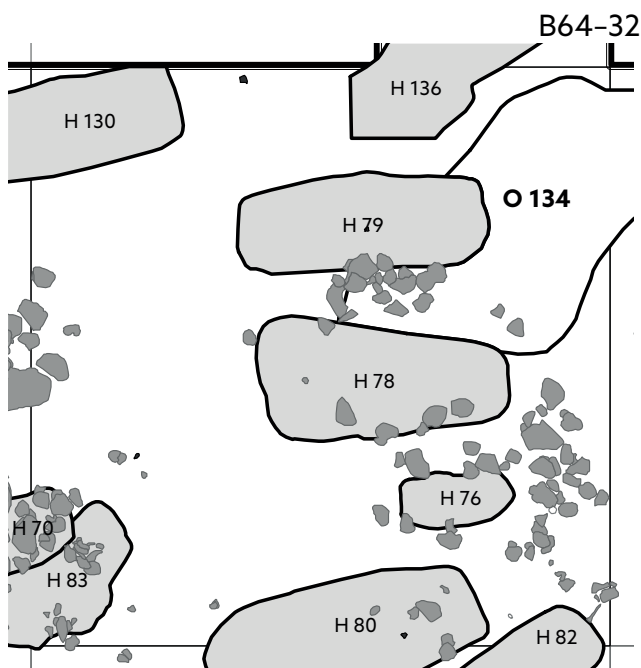

Obr. 158. Plán čtverce B64-32.

H 79, H 80, H 82, H 83, H 130, H 136; v severovýchodním kvadrantu se nacházel starší sídlištní objekt O 134, který byl některými uvedenými hroby narušen.

Nálezy drobných předmětů v nadloží: PUR01: zlomek železného kování, rozměry: délka 4,9 cm, šířka 1,4 cm, tloušťka 0,2–0,4 cm, (inv. č. P239379); celý železný hřeb, hraněný, kónická hlavice, rozměry: délka 3,2 cm, šířka 0,6 cm, hlavice 1,1 × 1 cm (inv. č. P239380); malý zlomek kamenného přeslenu (sektor čtverce 23, inv. č. P239375);

PUR02: železná rombická šipka s trnem, zvláštní typ šipky s velmi úzkým zesíleným hrotem, rozměry: délka 9,1 cm, délka listu 3,5 cm, šířka 0,8 cm, délka trnu 3,7 cm, tloušťka trnu 0,4 cm (sektor čtverce 54, inv. č. P239381); zlomek měděného nebo bronzového plechu, rozměry: délka 1,4 cm, šířka 1 cm, tloušťka 0,03 cm, (sektor čtverce 21, inv. č. P239378); zlomek dvouramenné hraněné skoby, rozměry: délka 3 cm, šířka 0,5 cm, délka jednoho ramena 2,1 cm (sektor čtverce 34, inv. č. P239382); zlomek olověného závaží, rozměry: max. průměr 2,35, výška 0,8 cm, váha 32 g (sektor čtverce 44, inv. č. P239377); zlomek keramického dvoukónického přeslenu o průměru 2,6 cm a výšce 2 cm, průměr otvoru 1 cm, vyrobený z keramického materiálu s příměsí grafitu (sektor čtverce 53, inv. č. P239376); tři zlomky z kamenného žernovu (běhoun) vyrobeného ze svoru, rozměry: tloušťka/okraj 3,9 cm (sektor čtverce 13, inv. č. P239383); zlomek z kamenného žernovu s kouskem okraje, vyrobeného ze svoru (sektor čtverce 45, inv. č. P239384);

PUR21: zlomek železného srpu s trnem, průřez trnu hraněný, rozměry: délka trnu 3,7 cm, tloušťka trnu 0,3 cm (F33, inv. č. P239384); zlomek z kamenného žernovu

(ležák) vyrobeného ze svoru, dochován kónický otvor, rozměry: tloušťka/okraj 1,9 cm (sektor čtverce 53, inv. č. P239385); zlomek z kamenného žernovu (ležák) vyrobeného ze svoru, dochován kónický otvor, rozměry: tloušťka/okraj 2,3 cm (sektor čtverce 33, inv. č. P242872).
Poznámka: v nadložních vrstvách ve čtvercích kolem druhého kostela byla evidována destrukční kra z kamene a malty.

Číslo čtverce B64-33 (č. tabulky 42, č. obr. 159)

Rok výzkumu: 2008–2010

Kontexty evidované v nadloží: F48 – betonové zdivo recentní budovy z první poloviny 20. století; do severozápadního rohu čtverce zasahoval kamenný překryv označený F009.

Kontexty evidované v úrovni podloží: hroby z kostelního pohřebiště od druhého kostela – H80, H82, H77, H108, H 173, H 175, H155, H 175, H146, H155, H172, H89, H132, H131, H133, H110; střed východní strany čtverce byl protnut průběhem základového žlabu Z01; recentní liniový objekt – základový žlab F40 (stavba předcházející zděný objekt F48).

Nálezy drobných předmětů v nadloží: PUR01: malý zlomek kamenného brousku (sektor čtverce 13, inv. č. P237559);

PUR06: zlomek železná dvouramenná hraněná skoby, rozměry: délka 3 cm, šířka 0,5 cm, délka jednoho ramena 1,6 cm (sektor čtverce 23, inv. č. P239489); štípaná kamenná industrie (sektor čtverce 42, inv. č. P237560); PUR10: amorfní zlomek svorového žernovu (sektor čtverce 31, inv. č. P243783);

PUR60: zlomek hranolovitého kamenného brousku, dvě brusné plochy, rozměry: max. délka 2,7 cm,

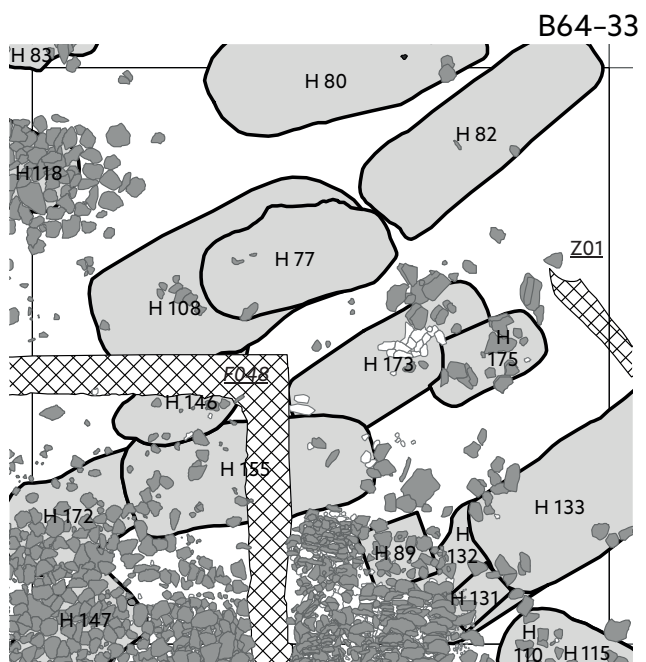

Obr. 159. Plán čtverce B64-33.

šířka 2,6 cm, tloušťka 1,8 cm (sektor čtverce 25, inv. č. P243782).

Poznámka: v nadložních vrstvách ve čtvercích kolem druhého kostela byla evidována destrukční kra z kamene a malty.

Číslo čtverce B64–34 (č. tabulky 43, č. obr. 160)

Rok výzkumu: 2008–2011

Kontexty evidovány v nadloží: F48 – betonové zdivo recentní budovy z první poloviny 20. století; objekt O140 – rotunda.

Kontexty evidovány v úrovni podloží: hroby z kostelního pohřebiště od druhého kostela – H110, H115, H132, H147, H176, H140, H176, H166, H143, H90, H113; recentní liniový objekt – základový žlab F40.

Nálezy drobných předmětů v nadloží: PUR01: zlomek železné sekerovité hřivny, tvar týlu žlábkovitý s laloky, tvar násadního otvoru obdélníkový, typ II (podle *Dostál 1983*) rozměry: max. délka 5 cm, max. šířka 1,3 cm, tloušťka 0,7 cm (sektor čtverce 11, inv. č. P237654); malý zlomek svorového žernovu (sektor čtverce 35, inv. č. P237655);

PUR05 (hl. 30–40 cm od současného povrchu): dva zlomky žernovu s pozůstatky mlecí plochy, materiál – svor, středový otvor má kruhový tvar a v průřezu je kónický, rozměry: tloušťka/otvor 2 cm (sektor čtverce 13, inv. č. P237656/1–2);

PUR06: zlomek svorového žernovu s kouskem zachovalého kraje (sektor čtverce 52, inv. č. P239534); malý zlomek žernovu (sektor čtverce 45, inv. č. P243847/1); malý zlomek žernovu (sektor čtverce 35, inv. č. P243847/2);

PUR20: zlomek železného nože, hřbet i ostří rovné, rozměry: šířka čepele 1 cm (sektor čtverce 23, inv. č. P243843); zlomek svorového žernovu s kouskem okraje (sektor čtverce 23, neinventováno);

PUR23: dva amorfní zlomky bronzového plíšku (sektor čtverce 15, inv. č. P239533); celý hranolovitý kamený brousek, čtyři brusné plochy, rozměry: max. délka 8,9 cm, šířka 2,6 cm, tloušťka 1,9–2 cm (sektor čtverce 41, inv. č. P239532);

PUR40: zlomek svorového žernovu s kouskem okraje (sektor čtverce 53, inv. č. P239535);

PUR49: železný hraněný hrot, rozměry: délka 9,6 cm, šířka 0,45 cm, tloušťka 0,4 cm (sektor čtverce 45, inv. č. P243844);

PUR59: žernov – zlomek běhounu, materiál svor, rozměry: tloušťka/okraj 5,2 cm (sektor čtverce 52, inv. č. P244989); zlomek svorového žernovu (sektor čtverce 52, inv. č. P244990);

PUR61: dlouhé pásové kování s dvojicí otvorů na obou koncích, čtyři otvory pro nýt, kování se ke středu zužuje z 2,7 cm na 1,8 cm, rozměry: délka 30,2 cm, šířka 2,7 cm, tloušťka 0,15 cm (sektor čtverce 12, inv. č. P243845); zlomek žernovu, materiál svor, rozměry: tloušťka/okraj 4,7 cm (sektor čtverce 22, inv.

B64–34

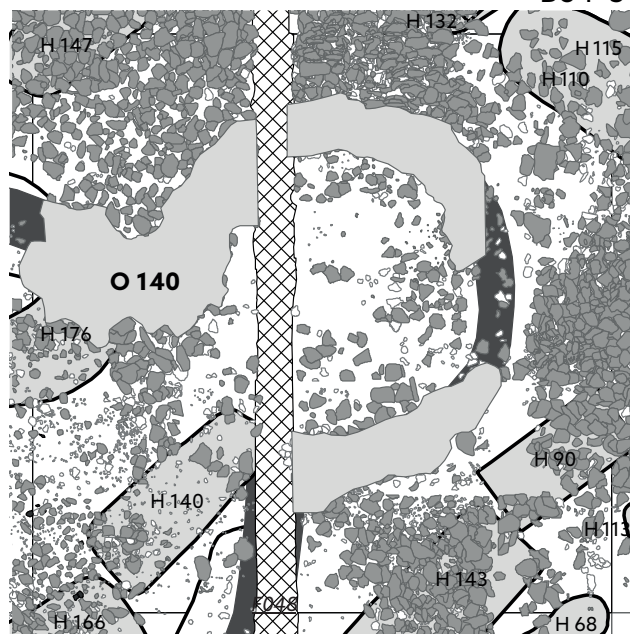

Obr. 160. Plán čtverce B64–34.

č. P244991/1); zlomek žernovu, materiál svor (sektor čtverce 22, inv. č. P244991/2); tři zlomky žernovu, materiál svor (sektor čtverce 22, inv. č. P244991/3–5);

PUR64: kamenná štúpaná industrie (sektor čtverce 35, inv. č. P246780);

PUR75: železný hraněný hřeb, celý, plochá kruhová hlavice, rozměry: délka 2,5 cm, šířka 0,4 cm, hlavice 0,8 × 0,6 cm, přiřazeno k objektu 140 (sektor čtverce 22, inv. č. P245206);

bez udání dokumentační úrovně: zlomek keramické plastiky, rozměry: délka 2,3 cm, šířka 2,8 cm, tloušťka 1,3 cm (sektor čtverce 34, inv. č. P237653); zlomek železného nože s trnem obdélníkového průřezu, hřbet rovný, ostří esovitě prohnuté, rozměry: délka 7,6 cm, šířka čepele 1,4 cm, přiřazeno do záspy F40 (sektor čtverce 51, inv. č. P242499).

Poznámka: v nadložních vrstvách ve čtvercích kolem druhého kostela byla evidována destrukční kra z kamene a malty.

Číslo čtverce B64–35 (č. tabulky 44, č. obr. 161)

Rok výzkumu: 2008–2011

Kontexty evidovány v nadloží: objekt O140 – rotunda; F48 – betonové zdivo recentní budovy z první poloviny 20. století.

Kontexty evidovány v úrovni podloží: hroby z kostelního pohřebiště od druhého kostela – H143, H68, 106, H103, H64, H61, H81, H166, H140, H154, H149, H85, H88, H74, H86, H87; v jihovýchodním rohu byl zachycen průběh ohrazení kostelního hřbitova – Z02; recentní liniový objekt – základový žlab F40.

Nálezy drobných předmětů v nadloží: PUR01: zlomek železné objímky, rozměry: tloušťka 0,4 cm (sek-

tor čtverce 45, inv. č. P237814/1); zlomek železného kování se dvěma kruhovými otvory, rozměry: délka 3,5 cm, šířka 3,3 cm, tloušťka 0,1 cm (sektor čtverce 25, inv. č. P237813); zlomek železného plechu o tloušťce 0,4 cm (sektor čtverce 15, inv. č. P237814/2); zlomek železného plechu o tloušťce 0,4 cm (sektor čtverce 15, inv. č. P237814/3); železný hraněný hřeb, celý, plochá hlavice, rozměry: délka 3 cm, šířka 0,3 cm, hlavice 0,9 × 0,8 cm (sektor čtverce 14, inv. č. P237812);

PUR03: zlomek železné obroučky z vědra, průřez obroučky půlkulatý, rozměry: šířka 1,2 cm, tloušťka 0,2 cm (sektor čtverce 51, inv. č. P237816); žernov – asi zlomek běhounu, materiál svor, středový otvor ovaloidní, rozměry: tloušťka/okraj 3,7 cm, tloušťka/otvor 3,6 cm (sektor čtverce 45, inv. č. P239651);

PUR23: celá železná přezka se dvěma trny, pravděpodobně z koňského postroje, tvar obdélníkový, průřez hraněný, rozměry: délka 7,6 cm, šířka 4,3 cm, tloušťka 0,6 cm, délka trnu 4,5 cm (sektor čtverce 14, inv. č. P239648); železný hrot s hraněným průřezem, rozměry: délka 8,4 cm, šířka 1 cm, tloušťka 0,45 cm (sektor čtverce 24, inv. č. P239649); šest amorfních zlomků bronzového plechu (sektor čtverce 15, inv. č. P239646); PUR38: železný hraněný hřeb, celý, plochá čtvercovitá hlavice, rozměry: délka 2,6 cm, šířka 0,3 cm, hlavice 0,7 × 0,6 cm (inv. č. P243849);

PUR45: skleněný gombík s železným ouškem, tvar gombíku – zploštělý kulovitý, povrch skla i ouško jsou značně postižené korozi, ouško je zčásti odlomené, rozměry: max. vnější průměr 1,4 cm, výška 0,9 cm, váha 2 g (sektor čtverce 44, inv. č. P239645);

PUR61: fragment svorového žernovu s reliktem středového otvoru, rozměry: tloušťka/otvor 4,2 cm (sektor čtverce 12, inv. č. P243850);

PUR75 (nálezy jsou evidovány v souvislosti s objektem O140): zlomek železné hraněné tyčinky, rozměry: délka 2,35 cm, šířka 0,55 cm, tloušťka 0,55 cm (sektor čtverce 15, inv. č. P245208/4); 34 zlomků tenkého bronzového plechu, rozměry: tloušťka 0,02 cm (sektor čtverce 15, inv. č. P245205/1); dva zlomky tenkého bronzového plechu, rozměry: tloušťka 0,02 cm (sektor čtverce 15, inv. č. P245205/2); zlomek tenkého bronzového plechu, rozměry: tloušťka 0,02 cm (sektor čtverce 15, inv. č. P245205/3); zlomek tenkého prohnutého bronzového plechu, rozměry: tloušťka 0,02 cm (sektor čtverce 11, inv. č. P245205/4); tři zlomky tenkého bronzového plechu, rozměry: tloušťka 0,02 cm (sektor čtverce 55, inv. č. P245205/5); zlomek tenkého bronzového plechu, rozměry: tloušťka 0,02 cm (sektor čtverce 11, inv. č. P245205/6); tři zlomky tenkého bronzového plechu, rozměry: tloušťka 0,02 cm (sektor čtverce 15, inv. č. P245205/7); šest zlomků tenkého bronzového plechu, rozměry: tloušťka 0,02 cm (sektor čtverce 15, inv. č. P245205/8); zlomek tenkého prohnutého bronzového plechu, rozměry: tloušťka 0,02 cm (sektor čtverce 15, inv. č. P245205/10); zlomek železného prohnutého plechu, rozměry: délka 4,9 cm, šířka 3 cm, tloušťka 0,23–0,3 cm (sektor čtverce 15, inv. č. P245208/1); fragment dvou železných plechů spojených hřebem, rozměry: délka 3,2 cm, šířka 2,8 cm, tloušťka 0,3–0,6 cm (sektor čtverce 15, inv. č. P245208/2); zlomek rohové části železného plechového kování s hřebíkem pro uchycení k jinému materiálu, rozměry: délka 4,7 cm, šířka 3,1 cm, tloušťka 0,3 cm (sektor čtverce 15, inv. č. P245208/3);

PUR77 (nálezy jsou evidovány v souvislosti s objektem O140, kontext 332): dva zlomky tenkého bronzového plechu, rozměry: tloušťka 0,02 cm (sektor čtverce 51, inv. č. P245205/9); sedm zlomků tenkého bronzového plechu, rozměry: tloušťka 0,02 cm (sektor čtverce 55, inv. č. P245205/11);

bez udání dokumentační úrovně: zlomek železného kování, v dokumentaci je nález přiřazený ke F65, což je H154 (inv. č. P242834); zlomek železné obroučky z vědra, průřez obroučky trojúhelníkový, rozměry: šířka 0,5 cm, tloušťka 0,3 cm (inv. č. P237815).

Poznámka: v nadložních vrstvách ve čtvercích kolem druhého kostela byla evidována destrukční křa z kamene a malty.

Číslo čtverce B64–36 (č. tabulky 44, č. obr. 162)

Rok výzkumu: 2008

Kontexty evidovány v nadloží: –

Kontexty evidovány v úrovni podloží: hroby z kostelního pohřebiště od druhého kostela – H69, H72, H87, H51, H58, H53, H61, H60, H92, H54; zahloubené sídlištní objekty O131, O132 a O138; v diagonále SV–JZ procházel čtvercem žlábek Z02.

Nálezy drobných předmětů v nadloží: PUR01: železný plechový zvonek se závěsným ouškem, viditelné jsou

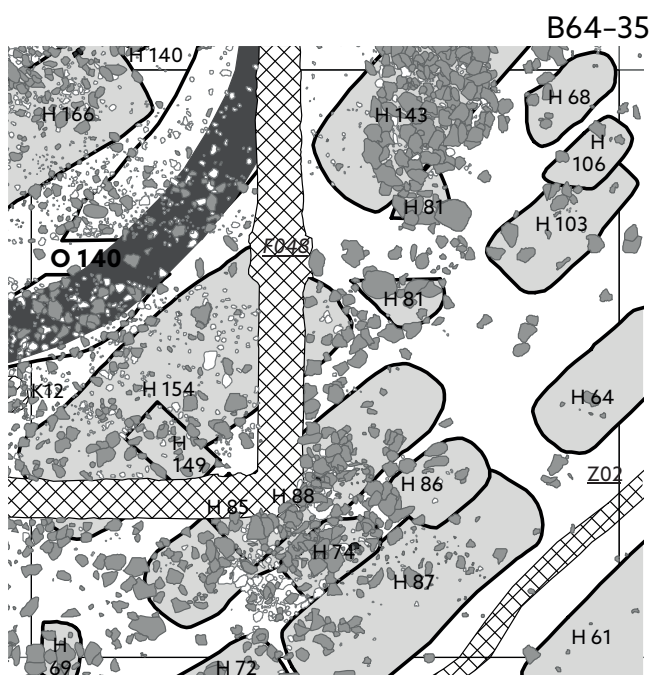

Obr. 161. Plán čtverce B64–35.

dva nýty po stranách, srdce je odlomeno, rozměry: výška 3,4 cm, šířka 3,2 cm, tloušťka plechu 0,1 cm, váha 11 g (sektor čtverce 51, inv. č. P238060); zlomek železného nože, hřbet rovný, ostří esovitě prohnuté, rozměry: šířka čepele 1,1 cm (sektor čtverce 52, inv. č. P238061); zlomek železné obroučky z vědra, průřez obroučky půlkulatý, rozměry: šířka 0,8 cm, tloušťka 0,4 cm (sektor čtverce 42, inv. č. P238062); železný hraněný hřeb, zlomek, hlavice křídélkovitá, rozměry: délka 3,4 cm, šířka 0,4 cm, hlavice 1,6 × 0,5 cm (sektor čtverce 23, inv. č. P238063);

PUR03: skleněný gombík z modrého skla s železným ouškem, celý, poškozený, tvar mírně zploštělý kulovitý, rozměry: výška 1,6 cm, max. průměr 1,35 cm, vnější průměr ouška 0,6 cm, vnitřní průměr ouška 0,3 cm (sektor čtverce 13, inv. č. P238065); zlomek železné hraněné tyčinky, rozměry: délka 4,1 cm, šířka 0,5 cm, tloušťka 0,4 cm (sektor čtverce 12, inv. č. P238064/1); zlomek železné obroučky z vědra, průřez obroučky obdélníkový, rozměry: šířka 0,7 cm, tloušťka 0,2 cm (sektor čtverce 44, inv. č. P238064/2); zlomek železné hraněné tyčinky (zlomek hrotu?), rozměry: délka 2,8 cm, šířka 0,5 cm, tloušťka 0,4 cm (sektor čtverce 15, inv. č. P238064/3); zlomek železného plechu (sektor čtverce 24, inv. č. P238064/4); zlomek železného nože s trnem obdélníkového průřezu, hřbet rovný, rozměry: šířka čepele 1,2 cm (sektor čtverce 25, inv. č. P238064/5); zlomek železného nože s trnem obdélníkového průřezu (sektor čtverce 32, inv. č. P238064/6); štípaná kamenná industrie (sektor čtverce 25, inv. č. P238066).

Poznámka: v nadložních vrstvách bylo evidováno vyznívání destrukční kry z kamene a malty související

s druhým kostelem; paralelně s východní stranou čtverce procházel recentní liniový objekt (nesledováno).

Číslo čtverce B64–37 (č. tabulky 45, č. obr. 163)

Rok výzkumu: 2008, 2009

Kontexty evidované v nadloží: –

Kontexty evidované v úrovni podloží: hroby z kostelního pohřebiště od druhého kostela – H67, H91, H190; zahloubené sídlištní objekty O125, O128, O130, O136.

Nálezy drobných předmětů v nadloží: PUR01: železný kroužek, celý, rozměry: průměr 1,1 cm, tloušťka drátu 0,2 cm (sektor čtverce 34, inv. č. P238394); zlomek železného rybářského háčku s očkem, háček je tordovaný, rozměry: délka 4,1 cm, šířka 0,7 cm, tloušťka 0,25 cm, průměr očka vnější 0,7 cm, průměr očka vnitřní 0,25 cm (inv. č. P238393); celá dvouramenná železná hraněná skoba, rozměry: délka 7,9 cm, šířka 1 cm, délka ramen 2 cm a 2,5 cm (sektor čtverce 33, inv. č. P238395); celý železný hraněný hřeb, plochá hlavice, rozměry: délka 2 cm, šířka 0,2 cm, hlavice 0,7 × 0,6 cm (inv. č. P238396/1); zlomek železného plechu, rozměry: délka 3,3 cm, šířka 3,2 cm, tloušťka 0,4 cm (sektor čtverce 43, inv. č. P238396/2); zlomek železné obroučky z vědra, průřez obroučky půlkulatý, rozměry: šířka 0,6 cm, tloušťka 0,3 cm (inv. č. P238396/3); zlomek železné obroučky z vědra, průřez obroučky půlkulatý, rozměry: šířka 0,5 cm, tloušťka 0,3 cm (sektor čtverce 45, inv. č. P238396/4); zlomek železné obroučky z vědra, průřez obroučky půlkulatý, rozměry: šířka 0,6 cm, tloušťka 0,2 cm (sektor čtverce 24, inv. č. P238396/5); PUR03: zlomek železného plechového kování s výstupkem ve středové části, hlavice nýtu uprostřed zlomku, otvor pro nýt kruhový, rozměry: délka 5,3 cm, šířka 3,2 cm, tloušťka

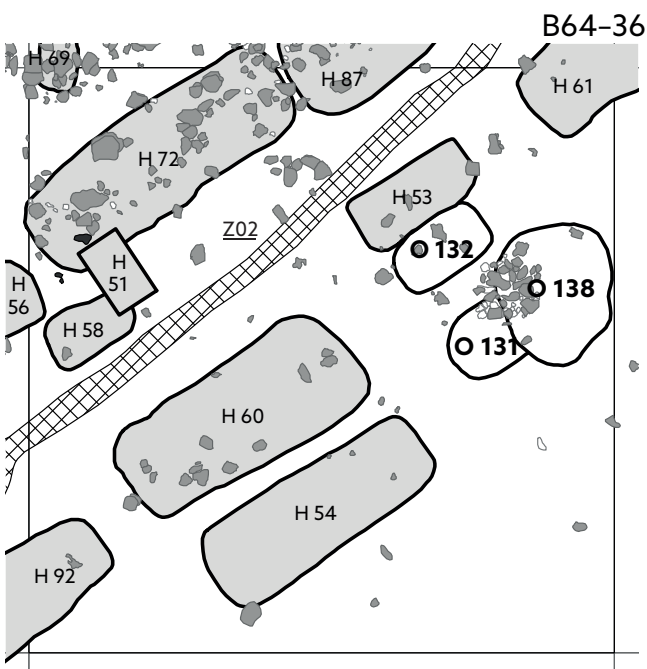

Obr. 162. Plán čtverce B64–36.

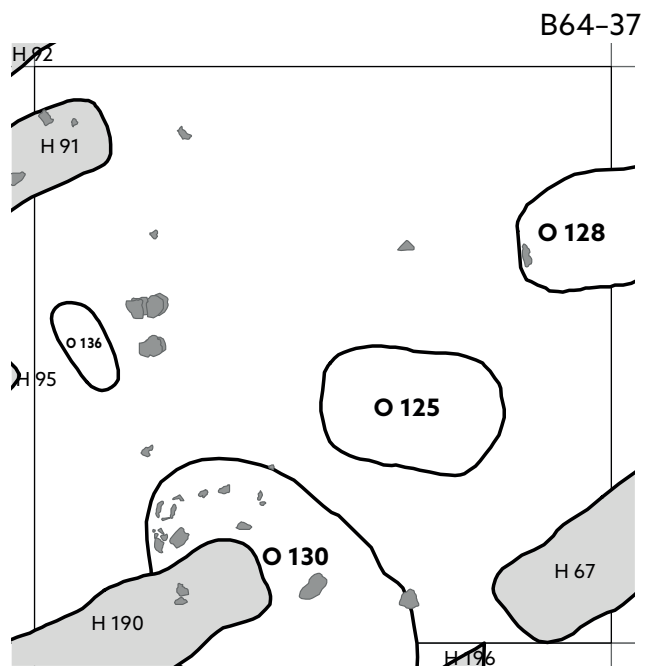

Obr. 163. Plán čtverce B64–37.

0,2 cm (sektor čtverce 15, inv. č. P238397); zlomek železného pásu, rozměry: délka 3,3 cm, šířka 1,1 cm, tloušťka 0,25 cm (sektor čtverce 54, inv. č. P238398/2); zlomek železného plechu, rozměry: délka 1,6 cm, šířka 1,4 cm, tloušťka 0,2 cm (sektor čtverce 12, inv. č. P238398/3); zlomek železné obroučky z vědra, průřez obroučky půlkulatý, rozměry: šířka 0,6 cm, tloušťka 0,4 cm (sektor čtverce 34, inv. č. P238398/1); zlomek keramického přeslenu, vyrobený byl z keramické hmoty obsahující grafit (sektor čtverce 22, inv. č. P238399); bez udání dokumentační úrovně: v nadložní vrstvě nad jihozápadní částí hrobu H67, v hloubce 30–40 cm od povrchu byl nalezen bronzový kotouček, rozměry: průměr 1,2 cm, tloušťka 0,18 cm (inv. č. P242280).

Poznámka: paralelně s východní stranou čtverce procházel recentní liniový objekt (nesledováno).

Číslo čtverce B64–38 (č. tabulky 45, č. obr. 164)

Rok výzkumu: 2012

Kontexty evidované v nadloží: –

Kontexty evidované v úrovni podloží: stopy po raně středověké lidské aktivitě se ve čtverci objevily pouze v severní polovině; hroby z kostelního pohřebiště od druhého kostela – H190, H196, H187; zahloubené sídlištní objekty O130, O163.

Nálezy drobných předmětů v nadloží: PUR01: železný hraněný hřeb, celý, plochá kruhová hlavice, hrot hřebu je ohnutý, rozměry: délka 2,8 cm, šířka 0,45 cm, hlavice 1,3 × 1,1 cm (sektor čtverce 13, inv. č. P251336/1); zlomek železného nože s trnem obdélníkového průřezu, čepel nože z větší části odlomena, hřbet rovný, rozměry: dochovaná délka 6,35 cm, délka trnu 3,7 cm (sektor čtverce 32, inv. č. P251336/2); kamenná štípaná industrie (sektor čtverce 25, inv. č. P251340);

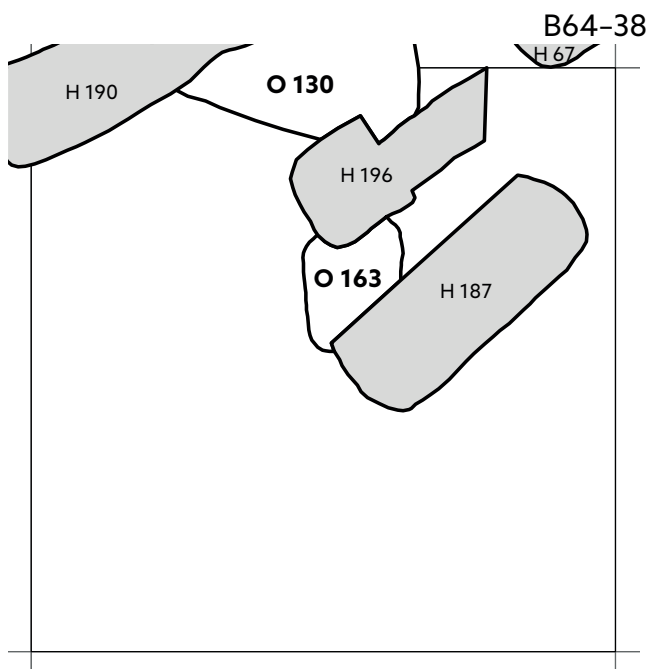

Obr. 164. Plán čtverce B64–38.

PUR02: celý skleněný korálek, příčně členěný, počet vývalků 3, barva skla tmavě modrá, sklo vláknité struktury, rozměry: délka 1,3 cm, šířka 0,6 cm, průměr navlékacího otvoru 0,15 (sektor čtverce 35, inv. č. P251339); zlomek keramického dvoukónického přeslenu z plavené hrubozrnné hmoty, průřez otvoru je ve tvaru přesýpacích hodin, rozměry: výška 2,35 cm (sektor čtverce 33, inv. č. P251335); malý zlomek železné čepele nože, může se jednat i o břitvu, rozměry: dochovaná délka 5,8 cm, šířka čepele 1,8 cm (sektor čtverce 22, inv. č. P251337); železný hraněný hřeb, celý, kónická obdélníková hlavice, hrot hřebu je ohnutý, rozměry: délka 5,9 cm, šířka 0,7 cm, hlavice 2,35 × 1,9 cm (sektor čtverce 15, inv. č. P251338); zlomek okraje rylitového žernovu, rozměry: tloušťka/okraj 6,2 cm (sektor čtverce 54, inv. č. P251334); kamenná štípaná industrie (sektor čtverce 51, inv. č. P251341).

Poznámka: podél východní strany čtverce procházel recentní žlábek; v severovýchodním rohu čtverce byl evidován sloup elektrického vedení.

Číslo čtverce B64–39 (č. tabulky 46, č. obr. 165)

Rok výzkumu: 2013

Kontexty evidované v nadloží: na základě odkryté archeologické situace předpokládáme, že ve čtvercích B64–39, B63–39, B64–40, B63–40 mohl existovat nadzemní dům nebo nadzemní domy – ND166 a ND167.

Kontexty evidované v úrovni podloží: hrobové celky náležející k sídlištním pohřbům – H203; u jižní stěny byly evidovány sídlištní jámy O170 a O183.

Nálezy drobných předmětů v nadloží: PUR01: celý keramický kónický přeslen o průměru 3,1 cm a výšce 1,8 cm, průměr otvoru 1 cm, váha 16 g (sektor čtverce

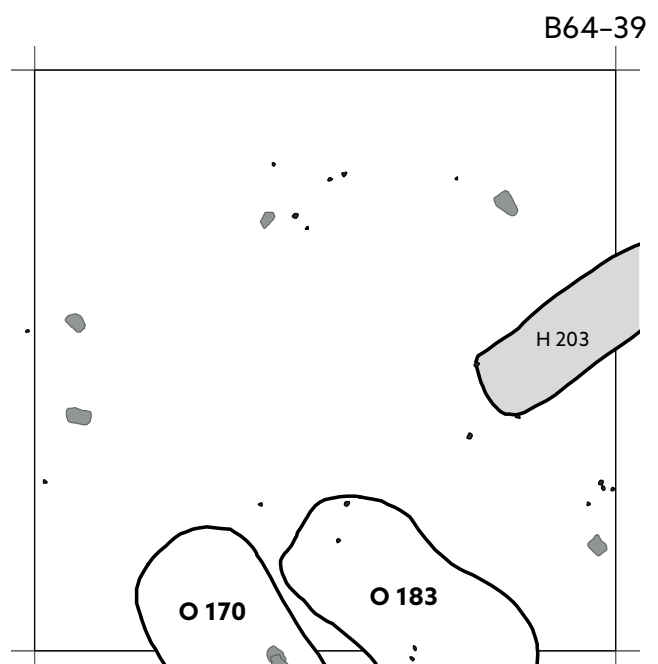

Obr. 165. Plán čtverce B64–39.

41, inv. č. P257852); zlomek železného nože, hřbet i ostří rovné, rozměry: délka čepele 7,3 cm, šířka čepele 1,7 cm (sektor čtverce 22, inv. č. P262887); zlomek destičkovitého kamenného brousku se čtyřmi brusnými plochami a jedním žlábkem, rozměry: délka 4,7 cm, šířka 4,3 cm, tloušťka 0,9–1 cm (sektor čtverce 53, inv. č. P257855);

PUR02: železná ataše z vědra, typ tyčinkovitý s rozbihajícími se konci, rozměry: výška 6,4 cm, šířka 5,7 cm, tloušťka 0,5 cm (inv. č. P257850); zlomek železného nože s trnem trojúhelníkového průřezu, hřbet i ostří rovné, rozměry: šířka čepele 1,3 cm, délka trnu 1,3 cm (inv. č. P257851); zlomek kamenného bochánkovitého přeslenu o výšce 1,8 cm, váha 4 g (sektor čtverce 31, inv. č. P257853); celý kamenný destičkovitý brousek, čtyři brusné plochy, rozměry: max. délka 11,5 cm, šířka 4,4 cm, tloušťka 0,8–1,1 cm (sektor čtverce 53, inv. č. P257854); zlomek svorového žernovu – běhoun (sektor čtverce 22, inv. č. P257858); kamenná štípaná industrie (sektor čtverce 31, inv. č. P257856); kamenná štípaná industrie (sektor čtverce 41, inv. č. P257857).

Poznámka: podél východní strany čtverce procházel recentní žlábek.

Číslo čtverce B64–40 (č. tabulky 46, 47, č. obr. 166)

Rok výzkumu: 2013

Kontexty evidované v nadloží: na základě odkryté archeologické situace předpokládáme, že ve čtverci mohl existovat nadzemní dům – ND167.

Kontexty evidované v úrovni podloží: zahloubené sídlištní objekty – O170, O183, O175, O171, O200; sloupová jáma K15.

Nálezy drobných předmětů v nadloží: PUR01: zlo-

mek železného nástroje – tesla se zachovanou tulejí a odlomeným ostřím, rozměry: dochovaná délka 10 cm, dochovaná šířka 4,6 cm (sektor čtverce 43, inv. č. P258076); železný hrotitý hraněný nástroj s tulejí, rozměry: délka 6,7 cm, šířka 0,2–1,2 cm, průměr tuleje vně 1,2 cm, průměr tuleje vevnitř 0,7 cm (sektor čtverce 34, inv. č. P258077);

PUR02: zlomek stříbrné plechové ozdoby s tepanou výzdobou, rozměry: délka 2 cm, šířka 1,7 cm, tloušťka 0,1 cm (sektor čtverce 21, inv. č. P258074); zlomek nástroje se zakulaceným hřbetem, ostřím a trnem, rozměry: délka 6,7 cm, šířka 1,3 cm, tloušťka 0,2 cm (sektor čtverce 32, inv. č. P262889); celý železný nůž s trnem obdélníkového průřezu, hřbet i ostří rovné, rozměry: max. délka 14,8 cm, délka čepele 10,1 cm, šířka čepele 1,3 cm, délka trnu 4,9 cm (sektor čtverce 53, inv. č. P258078); celý železný nůž s trnem obdélníkového průřezu, hřbet i ostří rovné, rozměry: max. délka 14,5 cm, délka čepele 11,1 cm, šířka čepele 1,2 cm, délka trnu 2,4 cm (inv. č. P258079); zlomek železného nože s trnem obdélníkového průřezu, čepel má tzv. krevní rýhu, hřbet i ostří rovné, rozměry: šířka čepele 1,5 cm, délka trnu 5,2 cm (inv. č. P258080); zlomek železného pásku, rozměry: délka 2,3 cm, šířka 1,1 cm, tloušťka 0,2 cm (inv. č. P258081); zlomek hranolovitého kamenného brousku, tři brusné plochy, rozměry: max. délka 9,4 cm, šířka 5,1 cm, tloušťka 1,5–2,3 cm (sektor čtverce 41, inv. č. P258082);

bez udání dokumentační úrovně: celý železný srp s hraněným trnem, rozměry: délka hřbetu 23 cm, délka ostří 20 cm, šířka čepele 2,4 cm, délka trnu 10 cm (inv. č. P258075); zlomek svorového žernovu (sektor čtverce 53, inv. č. P258083).

Poznámka: v prostoru nad objektem O171 byly již v nadloží patrné shluky kamenů.

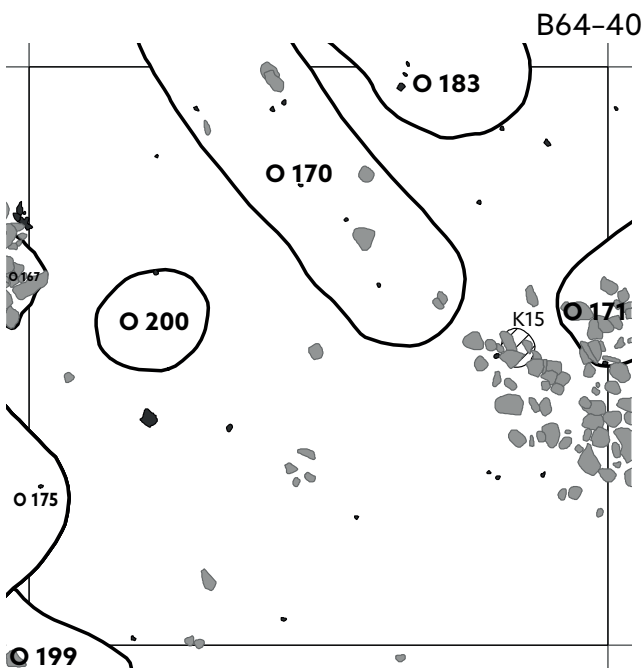

Obr. 166. Plán čtverce B64–40.

Číslo čtverce B64–41 (č. tabulky 47, č. obr. 167)

Rok výzkumu: 2013

Kontexty evidované v nadloží: –

Kontexty evidované v úrovni podloží: zahloubené sídlištní objekty O199, O165; nároží základového žlabu Z04, v nároží byl umístěn „mimokostelní“ hrob, a to skrčenec H206.

Nálezy drobných předmětů v nadloží: PUR01: zlomek železného plechu, rozměry: délka 3,7 cm, šířka 3,3 cm, tloušťka 0,2 cm (sektor čtverce 24, inv. č. P258264); kamenná štípaná industrie (sektor čtverce 24, inv. č. P258269);

PUR02: celý železný nůž s trnem obdélníkového průřezu, hřbet rovný, ostří esovitě prohnuté, rozměry: max. délka 12,8 cm, délka čepele 9,4 cm, šířka čepele 1,5 cm, délka trnu 3,6 cm (sektor čtverce 15, inv. č. P258265); celý železný nůž s trnem obdélníkového průřezu, hřbet i ostří rovné, hrot nože značně poškozen, trn nože odlomen – zachován je pouze jeho začátek, rozměry: max. délka 12,3 cm, délka čepele 11,5 cm, šířka čepe-

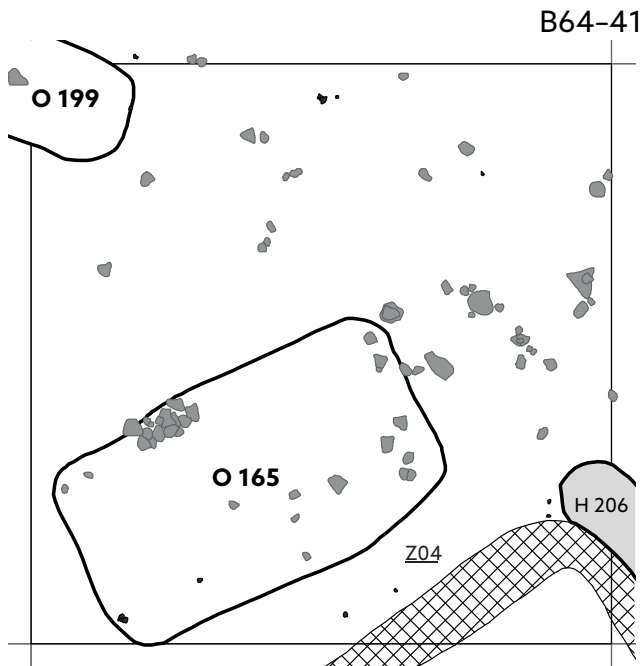

Obr. 167. Plán čtverce B64-41.

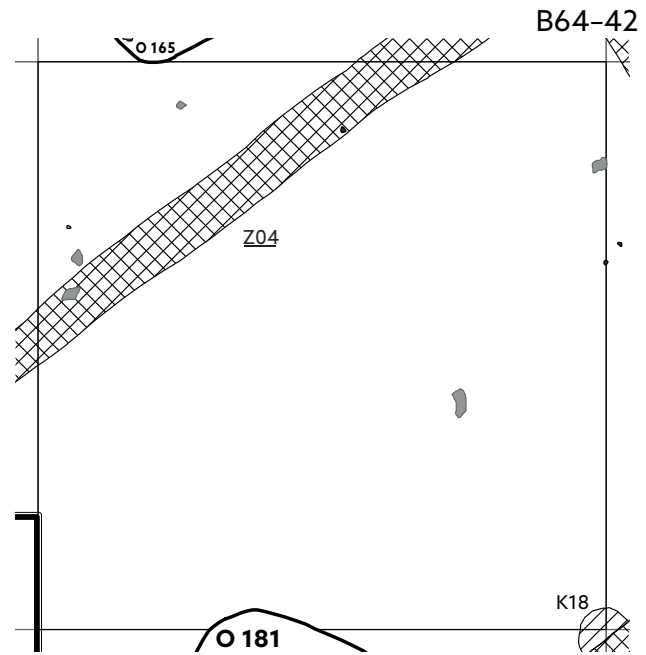

Obr. 168. Plán čtverce B64-42.

le 2,2 cm, délka trnu 0,6 cm (sektor čtverce 35, inv. č. P258266); zlomek železného plechu, rozměry: délka 2,7 cm, šířka 2,1 cm, tloušťka 0,2 cm (sektor čtverce 12, inv. č. P258267); kamenná štípaná industrie (sektor čtverce 34, inv. č. P258268).

Poznámka: v jihovýchodním rohu čtverce bylo nároží žlabu Z04 porušeno recentním liniovým objektem, který procházel paralelně vedle východní strany čtverce (recentní žlab severo-jihní orientace porušuje téměř všechny odkryté čtverce v řadě B64).

Číslo čtverce B64-42 (č. tabulky 47, č. obr. 168)

Rok výzkumu: 2013

Kontexty evidovány v nadloží: –

Kontexty evidovány v úrovni podloží: v severozápadním kvadrantu čtverce procházel žlábek – Z04; u jižní stěny pouze minimálně překračuje hranice čtverce sídlištní objekt O181.

Nálezy drobných předmětů v nadloží: PUR01: železná tulejka ze zemědělského nástroje motýčkovitého typu, připomíná tvar komolého kužele, na dorzální straně jsou laloky, ventrální (přední) strana má otvor pro nýt, rozměry: délka 4,6 cm, šířka 2,5–2,9 cm, tloušťka 0,3 cm (sektor čtverce 24, inv. č. P262890); zlomek železného trnu z nespécifikovaného nástroje, možná ulomené rameno skoby (?), rozměry: délka 5,8 cm, šířka 2,1 cm, tloušťka 0,2 cm (sektor čtverce 12, inv. č. P258267);

PUR02: zlomek železného nože, hřbet i ostří rovné, rozměry: šířka čepele 1,5 cm (sektor čtverce 33, inv. č. P258494); zlomek železného pásku, rozměry: délka 4,6 cm, šířka 1,1 cm, tloušťka 0,2 cm (sektor čtverce 44, inv. č. P258495).

Poznámka: podél východní strany čtverce rovnoběžně probíhal recentní žlábek.

Číslo čtverce B64-43 (č. tabulky 48, č. obr. 169)

Rok výzkumu: 2013

Kontexty evidovány v nadloží: –

Kontexty evidovány v úrovni podloží: sídlištní zahloubený objekt O181; po uhlopříčce SV–JZ procházel čtvercem žlábek Z05; v severovýchodním rohu čtverce se nacházely sloupové jámy K17 a K18.

Nálezy drobných předmětů v nadloží: PUR01: zahro-

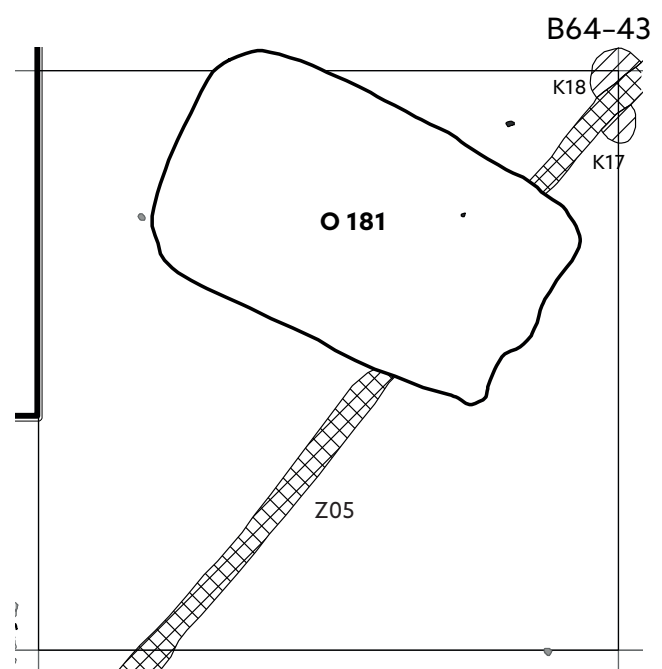

Obr. 169. Plán čtverce B64-43.

cená železná tyčinka, ve střední části rozšířená – patně nástroj, tzv. vytepávací hrot, rozměry: délka 6,8 cm, šířka 0,35 cm, tloušťka 0,2 cm (sektor čtverce 45, inv. č. P258825); železný hraněný hřeb, celý, s kladívkovitou hlavicí, rozměry: délka 5 cm, šířka 0,5 cm, hlavice 1,2 × 0,6 cm (sektor čtverce 33, inv. č. P258826).

Poznámka: –

Číslo čtverce B64–44 (č. tabulky 48, č. obr. 170)

Rok výzkumu: 2013, 2018

Kontexty evidované v nadloží: jihozápadní roh čtverce byl vyplněn zbytky zdí a základy budovy z 1. poloviny 20. století.

Kontexty evidované v úrovni podloží: zahloubený sídlištní objekt O201; v severozápadním rohu čtverce byl evidován raně středověký žlábek Z05.

Nálezy drobných předmětů v nadloží: PUR01: zlomek železného rýče (inv. č. P313682); železný nůž, hřbet i ostří rovné, nůž nemá trn, čepel plynule navazuje na kování rukojeti, na rukojeti je zachován jeden nýt a jeden otvor, zbytek ozdobného plechu, rozměry: max. délka 12,7 cm, délka čepele 6,9 cm, šířka čepele 1 cm (sektor čtverce 25, inv. č. P259174); železný nůž s trnem obdélníkového průřezu, hřbet rovný, ostří esovitě prohnuté, na čepeli byl evidován náznak žlábků, rozměry: max. délka 17 cm, délka čepele 12,8 cm, šířka čepele 1,8 cm, délka trnu 4,2 cm (sektor čtverce 13, inv. č. P259175); železný hraněný hřeb, celý, s kladívkovitou hlavicí, rozměry: délka 3,9 cm, šířka 0,4 cm, hlavice 1 × 0,4 cm (sektor čtverce 25, inv. č. P259176); celá dvouramenná železná skoba, průřez tyčinky válcovitý rozměry: délka 5,1 cm, šířka 0,5 cm, délka ramen 0,6 cm a 0,7 cm (sektor čtverce 25, inv. č. P259177);

zlomek železné hraněné tyčinky, je esovitě prohnutá a s jedním zahroceným koncem, rozměry: délka 5,9 cm, šířka 0,7 cm, tloušťka 0,6 cm (sektor čtverce 14, inv. č. P262886); zlomek železného pásku, rozměry: délka 4,1 cm, šířka 0,8 cm, tloušťka 0,15 cm (sektor čtverce 15, inv. č. P259178); zlomek kamenné přeslenu (sektor čtverce 12, inv. č. P313680); zlomek kamenného destičkovitého brousku, dvě brusné plochy, rozměry: délka 6,1 cm, šířka 4,7 cm, tloušťka 0,7 cm (sektor čtverce 25, inv. č. P259184);

PUR02: obdélníková železná záštita (příčka) meče se zaoblenými konci, v pohledu zepředu má obdélníkový tvar, v pohledu shora obdélník se zaoblenými konci, ve středu příčky je otvor, na straně k rukojeti je otvor obdélníkový (3,1 × 0,55 cm), na straně čepele se otvor kuželovitě rozšiřuje a prodlužuje a je mírně asymetrický (6,7 × 0,55 cm), průřez je hraněný, rozměry: celková délka 10,65 cm, šířka 2,2 cm, tloušťka 1,2 cm (sektor čtverce 55, inv. č. P259179); železná trubička (sektor čtverce 21, inv. č. P313683); malý fragment železné sekerovité hřivny, rozměry: délka 4,2 cm, šířka 0,75 cm, tloušťka 0,5 cm (sektor čtverce 24, inv. č. P259180); zlomek železného nože, rozměry: šířka čepele 1,35 cm (sektor čtverce 52, inv. č. P259182); zlomek železného nože s trnem trojúhelníkového průřezu, rozměry: šířka čepele 1,2 cm, délka trnu 3,4 cm (sektor čtverce 23, inv. č. P259183); zlomek železného pásku, rozměry: délka 4,3 cm, šířka 1,8 cm, tloušťka 0,15–0,3 cm (sektor čtverce 33, inv. č. P259181); fragment skla (sektor čtverce 11, inv. č. P313679).

Poznámka: –

Číslo čtverce B65–32 (č. tabulky 48, č. obr. 171)

Rok výzkumu: 2009, 2010

Kontexty evidované v nadloží: F32 – kamenná kumulace intencionálně upravená do tvaru obdélníka, 40 kusů kamenů o hmotnosti 71 kg, nacházela se u východní strany čtverce, zhruba v jejím středu, její význam není prozatím zcela jasný.

Kontexty evidované v úrovni podloží: hroby z kostelního pohřebiště od druhého kostela – H100, H130, H135, H70, H83; zahloubený sídlištní objekt O137.

Nálezy drobných předmětů v nadloží: PUR01: zlomek kamenného dvoukónického přeslenu, výzdoba: vodorovné a svislé rýhy v polích (sektor čtverce 32, inv. č. P239774); zlomek železného plechu, rozměry: délka 6,4 cm, šířka 2,3 cm, tloušťka 0,3 cm (sektor čtverce 55, inv. č. P239775);

PUR02: zlomek železného srpu, šířka čepele 2 cm (sektor čtverce 31, inv. č. P243997); celý kamenný hranolovitý brousek, čtyři brusné plochy, rozměry: max. délka 9,5 cm, šířka 1,3 cm, tloušťka 1,2 cm (sektor čtverce 12, inv. č. P243998); dva zlomky ryolitového žernovu, oba fragmenty měly mlecí plochu (sektor čtverce 15, inv. č. P242868); štípaná kamenná industrie (sektor čtverce 21, inv. č. P243999);

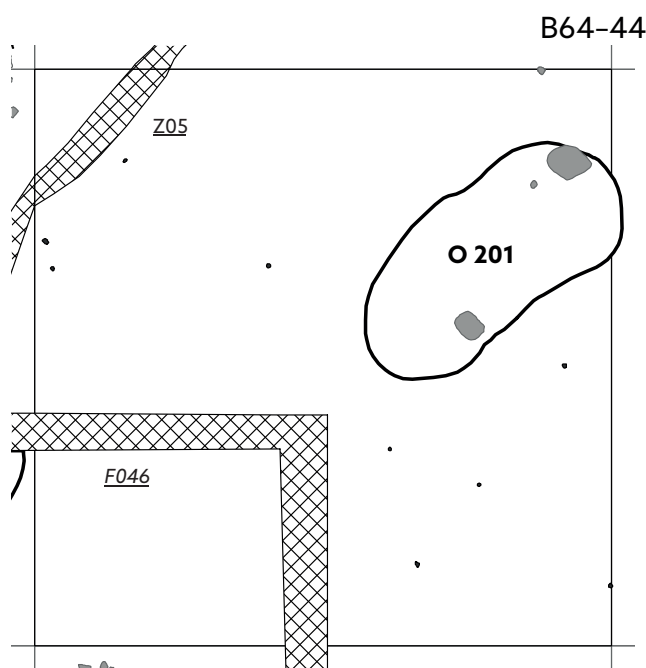

Obr. 170. Plán čtverce B64–44.

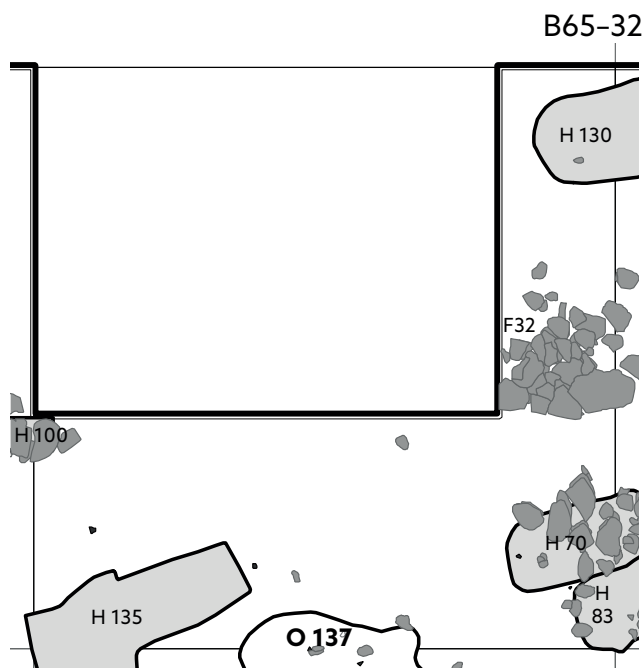

Obr. 171. Plán čtverce B65-32.

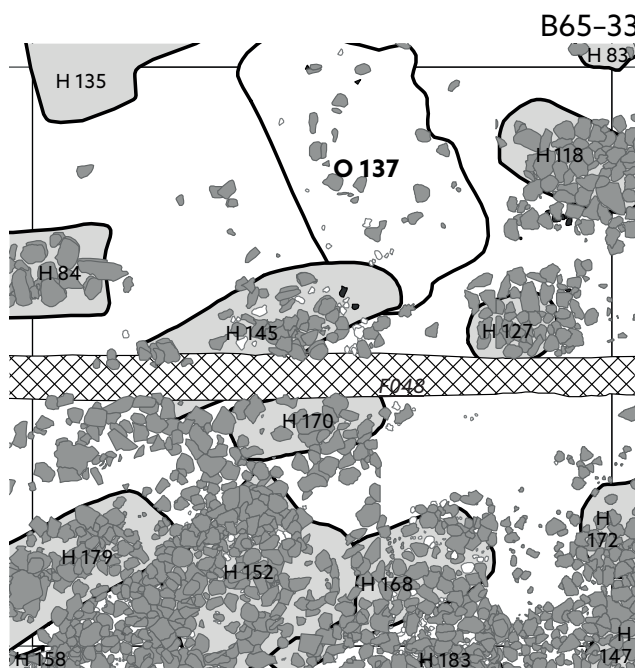

Obr. 172. Plán čtverce B65-33.

bez udání dokumentační úrovně: předměty byly nalezeny v rámci faktu F32 – fragment železného předmětu (inv. č. P242380); zlomek hraněné železné skoby, rozměry: délka 3,2 cm, šířka 0,9 cm, délka ramena 2,9 cm (inv. č. P242379); žernov – dva zlomky z běhounu, materiál svor, středový otvor ovaloidní, průřez otvoru má válcovitý tvar, rozměry: tloušťka/okraj 4,6 cm, tloušťka/otvor 3,1 cm, průměr otvoru 5,5 cm (inv. č. P242871).

Poznámka: čtverec nebyl prozkoumán v úplnosti kvůli stojícímu vzrostlému stromu.

Číslo čtverce B 65-33 (č. tabulky 49, č. obr. 172)

Rok výzkumu: 2008, 2009

Kontexty evidované v nadloží: recentní betonové zdivo; ve čtverci se hodně vyskytovali tzv. kamenné překryvy hrobových jam anebo mohly souviset s úpravami areálu hřbitova; F009 – kamenný překryv nad hrobem H118, F63 – kamenný překryv nad hrobem H84; F44, F45 a F46 mohly souviset s kamennými úpravami hrobů H145, H170, H179, H152.

Kontexty evidované v úrovni podloží: hroby patřící ku komplexu pohřebiště kolem druhého kostela – H135, H118, H84, H145, H127, H170, H179, H152, H168, H172; zahloubený sídlištní objekt O137.

Nálezy drobných předmětů v nadloží: PUR01: větší zlomek železného nože s trnem obdélníkového průřezu, hřbet rovný, ostří rovné, na čepeli evidována krevní rýha, rozměry: max. délka 10,6 cm, délka čepel 9,5 cm, šířka čepel 1,5 cm (sektor čtverce 51, inv. č. P240133); kamenná štípaná industrie (sektor čtverce 54, inv. č. P240138); kamenná štípaná industrie (sektor čtverce 54, inv. č. P240139);

PUR02: kostěný předmět se zahroceným distálním koncem – tzv. proplétáček, hrot dutý, kuželovitý, kloubní báze neopracovaná, rozměry: délka 8,8 cm, délka hrotu 4 cm, vnější průměr 1,5 cm, průměr hrotu 1 cm (sektor čtverce 15, inv. č. P240137); zlomek kamenného destičkovitého brousku s dvěma brusnými plochami, rozměry: délka 5,8 cm, tloušťka 0,8–0,9 cm (sektor čtverce 43, inv. č. P240136);

PUR23: zlomek kamenného dvoukónického přeslenu, průměr otvoru 1,2 cm (sektor čtverce 52, inv. č. P240134); zlomek kamenného dvoukónického přeslenu, výzdoba: horizontální rýhy, na povrchu vývalky (sektor čtverce 52, inv. č. P240135);

bez udání dokumentační úrovně: zlomek svorového žernovu s kouskem okraje (inv. č. P242875).

Poznámka: středem čtverce ve směru V-Z procházela linie – zbytky zdiva a základová rýha recentního objektu – F48.

Číslo čtverce B65-34 (č. tabulky 49, 50, č. obr. 173)

Rok výzkumu: 2009–2011

Kontexty evidované v nadloží: F48 – recentní stavba nad druhým kostelem; v severozápadním rohu do čtverce přesahovala kamenná kumulace označena jako F43 (141 kamenů o hmotnosti 73,5 kg).

Kontexty evidované v úrovni podloží: objekt O140 – rotunda; zahloubené sídlištní objekty O145, O143; kostelní hroby – H152, H168, H183, H147, H182, H148, H153, H176.

Nálezy drobných předmětů v nadloží: PUR01: zlomek železného kování, rozměry: délka 3,7 cm, šířka 1,7 cm, tloušťka 0,4 cm (sektor čtverce 25, inv. č. P240403); zlomek železného lichoběžníkovitého kování se dvě-

B65-34

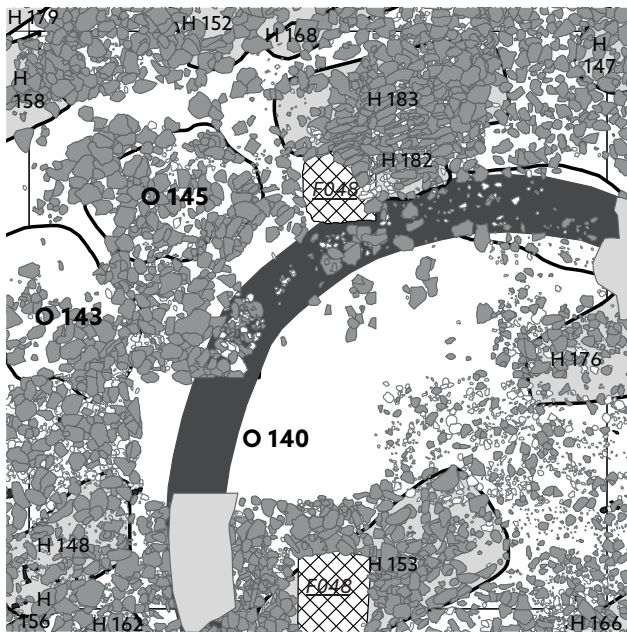

Obr. 173. Plán čtverce B65-34.

ma nýty, rozměry: délka 5,9 cm, šířka 5,9 cm, tloušťka 0,2 cm (sektor čtverce 35, inv. č. P240404); čtyři zlomky železného plechu o tloušťce 0,3 cm (inv. č. P240405); čtyři zlomky železného plechu o tloušťce 0,4 cm (inv. č. P240406); zlomek železného plechu o tloušťce 0,2 cm (sektor čtverce 15, inv. č. P240407); PUR 15: zlomek železně hraněné skoby (?), železný pásek je na jednom konci zahnutý do tvaru skoby, rozměry: délka 8 cm, šířka 1,7 cm, délka ramena 2,8 cm, (sektor čtverce 13, inv. č. P240408); PUR23: zlomek železně hřivny o max. tloušťce 0,9 cm (sektor čtverce 55, inv. č. P240409/1); železný hřeb, celý, plochá kruhová hlavice, tvar průřezu trnu válcovitý, rozměry: délka 1,5 cm, šířka 0,2 cm, hlavice 0,6 × 0,5 cm (sektor čtverce 55, inv. č. P240409/5); tři zlomky železného plechu o tloušťce 0,3 cm (sektor čtverce 55, inv. č. P240409/2); PUR42: fragment pražnice (keramika – pekáč), rozměry: výška stěny 6,5 cm, tloušťka stěny 3,3 cm (sektor čtverce 13, inv. č. P244320); PUR56: zlomek svorového žernovu, středový otvor kruhový, tvar průřezu otvoru válcový, rozměry: tloušťka/otvor 3,4 cm (sektor čtverce 45, inv. č. P244321); PUR58: zlomek železně hraněné tyčinky, rozměry: délka 5,1 cm, šířka 1 cm, tloušťka 0,5 cm (sektor čtverce 42, inv. č. P244318); PUR68: železný hraněný hřeb, zlomek, hlavice křídlovitá, rozměry: délka 3,3 cm, šířka 0,5 cm, hlavice 1,05 × 0,8 cm (sektor čtverce 24, inv. č. P244319); PUR75: zlomek jednoramenné železně hraněné skoby, rozměry: délka 4,2, šířka 0,9 cm (sektor čtverce 41, inv. č. P245207).

Poznámka: v nadložních vrstvách ve čtvercích kolem

druhého kostela byla evidována destruktivní kra z kamene a malty.

Číslo čtverce B65-35 (č. tabulky 50, 51, č. obr. 174)

Rok výzkumu: 2009–2011

Kontexty evidovány v nadloží: F48 – recentní stavba nad druhým kostelem.

Kontexty evidovány v úrovni podloží: objekt O140 – rotunda; sídlištní jáma O139 (jihozápadní roh čtverce); kostelní hroby – H148, H162, H184, H151, H150, H117, H166, H167, H153, H154; sloupové jámy K19, K20, K12.

Nálezy drobných předmětů v nadloží: PUR01: železná postranice z udidla, přesekávaná tyčinkovitá postranice s plochou obdélníkovitou průvlečkou, zdobená: přesekávání/rýhování krčku, rozměry: délka 10,7 cm, šířka max. 4,8 cm, tloušťka 0,8 cm, šířka ouška 2,6 cm (sektor čtverce 33, inv. č. P240513); zlomek železně sekerovité hřivny, tloušťka zlomku 0,9 cm (sektor čtverce 55, inv. č. P240514); zlomek ramena hraněné železně skoby, rozměry: délka ramena 2,5 cm, tloušťka 0,7 cm (sektor čtverce 15, inv. č. P240515); železný hraněný hřeb, celý, hlavice plochá, rozměry: délka 3,3 cm, šířka 0,3 cm, hlavice 0,7 × 0,5 cm (sektor čtverce 55, inv. č. P240516); zlomek železného řetězu asi z laténského opasku, rozměry: délka 5 cm, šířka 3,2 cm, tloušťka 0,6 cm, průměr vně 3 cm, průměr uvnitř 2,3 cm (sektor čtverce 43, inv. č. P244378); PUR03: zlomek okraje ryolitového žernovu, rozměry: tloušťka/okraj 7,7 cm (sektor čtverce 15, inv. č. P242869); PUR11: zlomek železného nože s trnem obdélníkového průřezu, hřbet rovný, tloušťka čepele 0,2 cm (sektor čtverce 51, inv. č. P240517);

B65-35

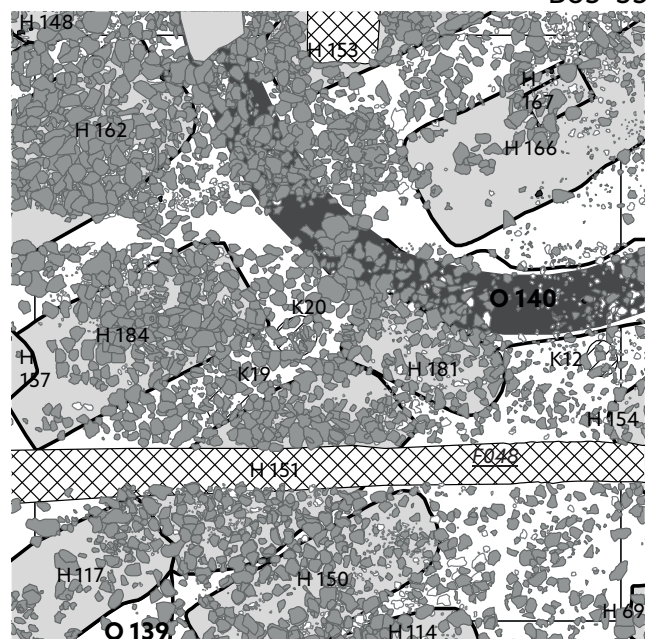

Obr. 174. Plán čtverce B65-35.

PUR23: zlomek železného kování – dlouhé pásové s dvojicí kruhových otvorů na jednom konci, kování se ke středu zužuje, rozměry: délka 10 cm, šířka 3,3 cm, tloušťka 0,15 cm (sektor čtverce 33, inv. č. P244379); úlomek z dlouhého železného pásového kování s jedním kruhovým otvorem pro nýt, rozměry: délka 2,9 cm, šířka 3,2 cm, tloušťka 0,2 cm (sektor čtverce 34, inv. č. P244380); zlomek kamenného destičkového brousku, dvě brusné plochy, rozměry: délka 4 cm, šířka 2 cm, tloušťka 0,6 cm, (sektor čtverce 13, inv. č. P244381);

PUR73: zlomek rotačního brusku, který byl druhotně využitý jako ruční brousek, tři brusné plochy a dva žlábků, rozměry: tloušťka 6,3–8,2 cm (sektor čtverce 23, inv. č. P244993); zlomek střední části železné ocílky s rozšířeným středem, rozměry: délka 6,6 cm, šířka 1,6, tloušťka 0,3 cm (sektor čtverce 13, inv. č. P246365);

PUR75: zlomky parohového jednostranného třívrstvého hřebene (rekonstruovatelný, evidovaný u objektu O140), výzdoba krycí destičky: na plochem trojúhelníku – dvě linie nahoře i dole, na bocích: čtyři šikmé úzké linie vedoucí z delších stran destičky překryté pěti úzkými liniemi vertikálního směru; řezáním upravený bok hřebenu je zachován pouze na jedné straně, na něm zbytek rytého kruhu s centrálním bodem, dochováno šest železných spojovacích nýtů, rozměry: dochovaná délka 11,8 cm, šířka 2 cm, tloušťka 1 cm (sektor čtverce 54, inv. č. P246768); zlomek železného plechu, rozměry: délka 1,9 cm, šířka 1,6 cm, tloušťka 0,3 cm, (sektor čtverce 55, inv. č. P246366);

kontext 157 (výplň základového žlabu O140): zlomek železného plechu, rozměry: délka 3,4 cm, šířka 2,2 cm, tloušťka 0,2–0,5 cm, (sektor čtverce 43, inv. č. P245209).

Poznámka: v nadložních vrstvách ve čtvercích kolem druhého kostela byla evidována destrukční kra z kamene a malty.

Číslo čtverce B65–36 (č. tabulky 52, č. obr. 175)

Rok výzkumu: 2009, 2010

Kontexty evidované v nadloží: –

Kontexty evidované v úrovni podloží: hroby z pohřebiště u kostela – H150, H114, H56, H96, H93, H94, H111; zahlobený sídlištní objekt O139; v jihovýchodním kvadrantu čtverce je viditelné ukončení základového žlabu oplocení hřbitova – Z02.

Nálezy drobných předmětů v nadloží: PUR01: celá dvouramenná železná hraněná skoba, rozměry: délka 3 cm, šířka 0,4 cm, délka ramen 1,3 cm a 1,3 cm (sektor čtverce 35, inv. č. P240716); celý železný hřeb, tvar průřezu hraněný, plochá obdélníková hlavice, rozměry: délka 2,3 cm, šířka 0,3 cm, hlavice 1,3 × 1 cm (sektor čtverce 12, inv. č. P240717/1); celý železný hřeb, tvar průřezu hraněný, plochá obdélníková hlavice, rozměry: délka 2,8 cm, šířka 0,5 cm, hlavice 1,3 × 1,1 cm (sektor čtverce 22, inv. č. P240718); celý železný hřeb,

tvar průřezu hraněný, plochá obdélníková hlavice, rozměry: délka 8,3 cm, šířka 0,4 cm, hlavice 1,2 × 0,8 cm (sektor čtverce 43, inv. č. P244428);

PUR02: zlomek železného nože s trnem obdélníkového průřezu, rozměry: šířka čepele 1,8 cm, délka trnu 5,5 cm (sektor čtverce 12, inv. č. P240719); zlomek kamenného přeslenu se středovým otvorem o průměru 1 cm (sektor čtverce 12, inv. č. P240720).

Poznámka: v nadložních vrstvách ve čtvercích kolem druhého kostela byla evidována destrukční kra z kamene a malty.

Číslo čtverce B65–37 (č. tabulky 52, č. obr. 176)

Rok výzkumu: 2009

Kontexty evidované v nadloží: –

Kontexty evidované v úrovni podloží: hroby z pohřebiště u kostela – H93, H94, H92, H111, H99, H91, H95, H193; v severozápadním kvadrantu čtverce bylo patrné nároží ohrady stojící původně kolem pohřebiště – žlab Z03.

Nálezy drobných předmětů v nadloží: PUR01: železný hrot vyrobený z hraněné tyčinky, rozměry: délka 5,6 cm, šířka 0,5 cm, tloušťka 0,3 cm, (sektor čtverce 32, inv. č. P240898/1); železný hraněný hřeb, zlomek, hlavice křídélkovitá, rozměry: délka 12,6 cm, šířka 0,9 cm, hlavice 2,3 × 1 cm (sektor čtverce 24, inv. č. P240901); železný hraněný hřeb, zlomek, hlavice plochá obdélníkovitá, rozměry: délka 2,7 cm, šířka 0,4 cm, hlavice 1 × 0,7 cm (sektor čtverce 35, inv. č. P240902); zlomek železné obroučky z vědra, průřez obroučky půlkulatý, rozměry: šířka 0,7 cm, tloušťka 0,2 cm (sektor čtverce 21, inv. č. P240900); zlomek železného plechu o tloušťce 0,7 cm (sektor čtverce 35,

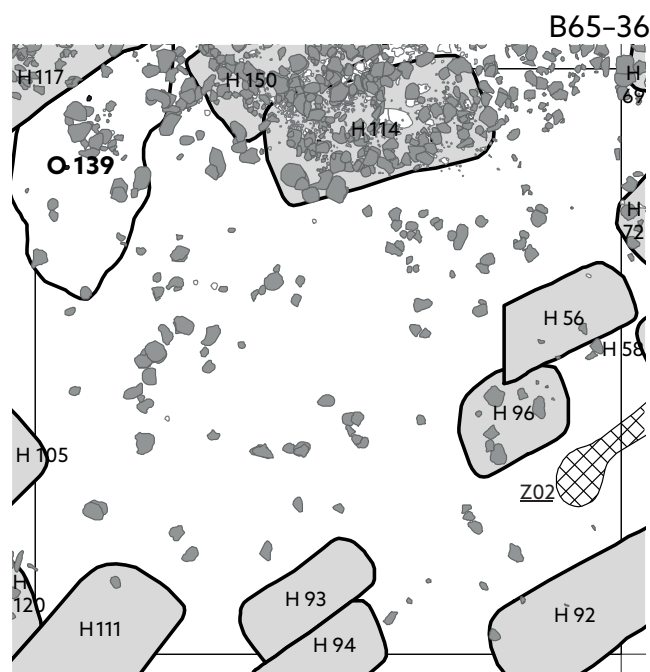

Obr. 175. Plán čtverce B65–36.

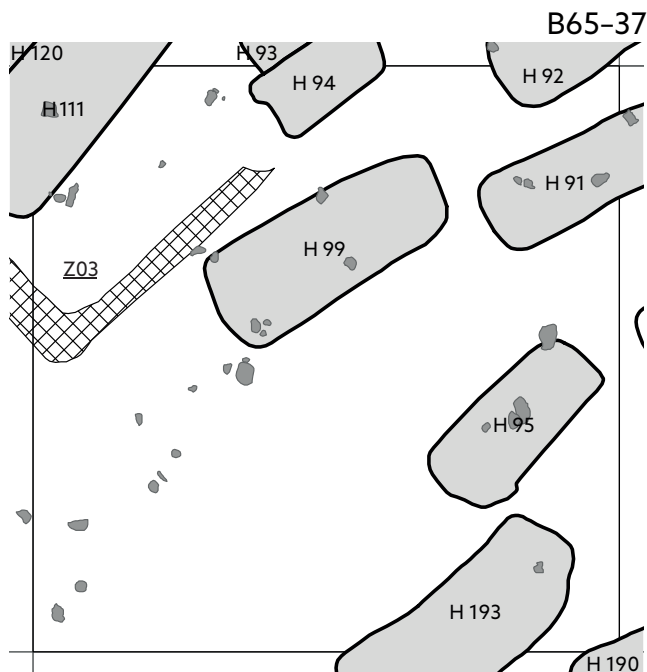

Obr. 176. Plán čtverce B65-37.

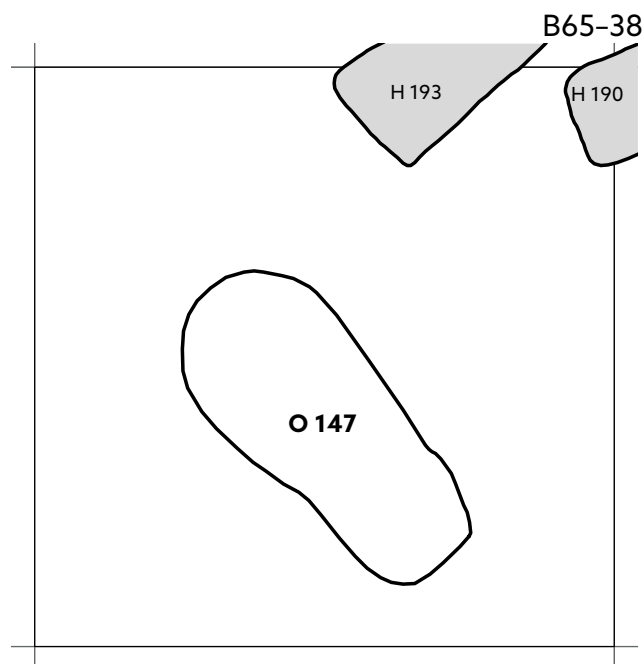

Obr. 177. Plán čtverce B65-38.

inv. č. P240899); zlomek keramického bochánkovitého přeslenu o výšce 2 cm, průměr otvoru 0,9 cm (sektor čtverce 34, inv. č. P240903); celý kotoučovitý keramický přeslen o průměru 3,3 cm a výšce 1,3 cm, průměr otvoru 0,7 cm, předmět je vyroben z grafitové hlíny, možná ze střepu nádoby, datování do raného středověku není jisté (sektor čtverce 23, inv. č. P240904); PUR03: zlomek ramena železné hraněné skoby, rozměry: délka 2,5 cm, šířka 0,7 cm (sektor čtverce 53, inv. č. P240905).

Poznámka: –

Číslo čtverce B65-38 (č. tabulky 53, č. obr. 177)

Rok výzkumu: 2012

Kontexty evidované v nadloží: –

Kontexty evidované v úrovni podloží: zahloubený sídlištní objekt O147; vyznívání kostelního pohřebiště – H193, H190.

Nálezy drobných předmětů v nadloží: PUR01: fragment prázdnice (keramika – pekáč), rozměry: tloušťka stěny 2 cm, tloušťka dna 2,55 cm (sektor čtverce 41, inv. č. P251155);

PUR02: zlomek čepele železného nože, rozměry: dochovaná délka 3,3 cm, šířka čepele 1,2 cm (sektor čtverce 32, inv. č. P251158); zlomek zprohýbaného železného pásku, může se jednat i o deformovanou skobu, rozměry: šířka 0,65 cm, tloušťka 0,15–0,2 cm (sektor čtverce 51, inv. č. P251157); zlomek keramického bochánkovitého přeslenu o výšce 1,6 cm, otvor v průřezu má tvar přesýpacích hodin (sektor čtverce 45, inv. č. P251159).

Poznámka: –

Číslo čtverce B65-39 (č. tabulky 53, č. obr. 178)

Rok výzkumu: 2013

Kontexty evidované v nadloží: –

Kontexty evidované v úrovni podloží: –

Nálezy drobných předmětů v nadloží: PUR01: štípaná kamenná industrie (sektor čtverce 13, inv. č. P259258); PUR02: celý železný nůž s trnem obdélníkového průřezu, hřbet i ostří rovné, rozměry: délka 10,2 cm, délka čepele 7,5 cm, šířka čepele 1,2 cm, délka trnu 2,7 cm (sektor čtverce 25, inv. č. P259259).

Poznámka: prázdný čtverec.

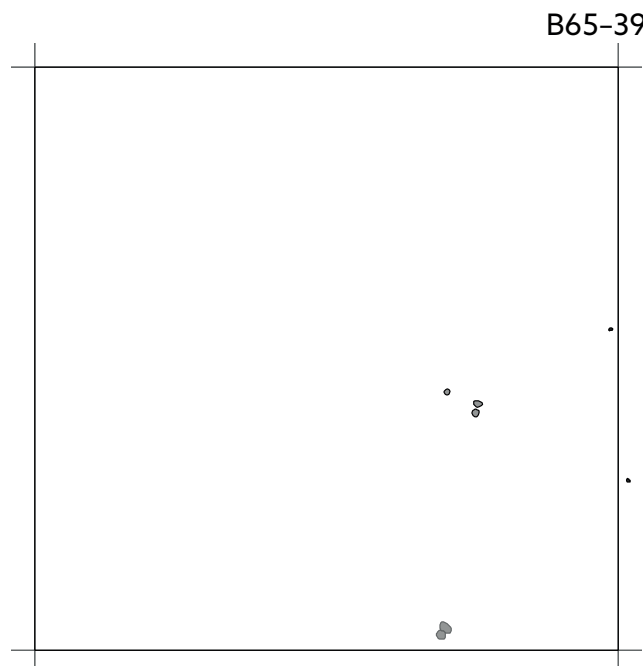

Obr. 178. Plán čtverce B65-39.

Číslo čtverce B65–40 (č. tabulky 53, č. obr. 179)

Rok výzkumu: 2013

Kontexty evidované v nadloží: objekt O167 – samostatně stojící pyrotechnologické zařízení; patrně součást sídlištního objektu, který nebyl zahlouben do podloží; v okolí objektu 167 se nacházela kamenná kumulace (392 kusů kamenů, 71 kg), která mohla být pozůstatkem destrukčních vrstev tohoto mělce zahloubeného objektu – nadzemní struktura ND167.

Kontexty evidované v úrovni podloží: jihovýchodní kvadrant čtverce vyplňovala zemnice O175, ve které byl uložen pohřeb malého dítěte – H204; do čtverce dále zasahují objekty O187 a O199.

Nálezy drobných předmětů v nadloží: PUR01: skleněný bochánkovitý korálek, barva skla tmavě fialová, rozměry: délka 1,5 cm, šířka 1,1 cm, průměr navlékacího otvoru 0,4 cm (sektor čtverce 45, inv. č. P259358); PUR02: železný nůž s trnem obdélníkového průřezu, hřbet i ostří rovné, rozměry: max. délka 11,3 cm, délka čepele 8,5 cm, šířka čepele 1,1 cm, délka trnu 2,6 cm (inv. č. P259356); rukojeť z dřevěného okovaného vědra, průřez rukojeti hraněný, ukončení rukojeti hákovité, rozměry: průměr zakřivení rukojeti 18 cm, výška 5,2 cm, tloušťka 0,4 cm (inv. č. P259357); štípaná kamenná industrie (sektor čtverce 13, inv. č. P259359/1); štípaná kamenná industrie (sektor čtverce 21, inv. č. P259359/2); štípaná kamenná industrie (sektor čtverce 34, inv. č. P259359/3).

Poznámka: –

Číslo čtverce B65–41 (č. tabulky 53, č. obr. 180)

Rok výzkumu: 2013

Kontexty evidované v nadloží: –

Kontexty evidované v úrovni podloží: zahloubené sídlištní objekty – O187, O175, O199.

Nálezy drobných předmětů v nadloží: PUR01: zlomek železného pásku, rozměry: délka 4,5 cm, šířka 1,3 cm, tloušťka 0,2 cm (sektor čtverce 43, inv. č. P259523); PUR02: zlomek železné sekerovité hřívny se žlábkovitým tělem, obdélníkovým otvorem a s laloky po stranách otvoru, Typ II (podle *Dostál 1983*), rozměry: délka 7,5 cm, šířka 1,6 cm, tloušťka 0,8 cm, váha 19 g (sektor čtverce 25, inv. č. P259528); celý železný kroužek, tvar kroužku v průřezu je hraněný (0,4 × 0,6 cm), rozměry: průměr 4,2 cm (sektor čtverce 51, inv. č. P259525); zlomek železného kování obloukovitého tvaru s částečně zachovalým jedním kruhovým otvorem, rozměry: délka 4,9 cm, šířka 2 cm, tloušťka 0,15 cm (sektor čtverce 13, inv. č. P259526); zlomek železné obroučky z vědra, průřez obroučky půlkulatý, rozměry: šířka 0,65 cm, tloušťka 0,25 cm (sektor čtverce 21, inv. č. P259527); zlomek kamenného dvoukónického přeslenu o průměru 3 a výšce 2,6 cm, váha 8 g, výzdoba: prostor mezi vodorovnými rýhami je vyplněn krátkými svislými rýžkami (inv. č. P259524); zlomek keramického kotoučovitého přeslenu o průměru 4 a výšce 0,9 cm, průměr otvoru 1 cm, váha 8 g (sektor čtverce 52, inv. č. P259530); kamenná štípaná industrie (inv. č. P259529/1); kamenná štípaná industrie (sektor čtverce 22, inv. č. P259529/2); kamenná štípaná industrie (sektor čtverce 32, inv. č. P259529/3); bez udání dokumentační úrovně: zlomek okraje ryolitového žernovu, rozměry: tloušťka/okraj 4,9 cm (inv. č. P259531/1); zlomek svorového žernovu (inv. č. P259531/2).

Poznámka: –



Obr. 179. Plán čtverce B65–40.

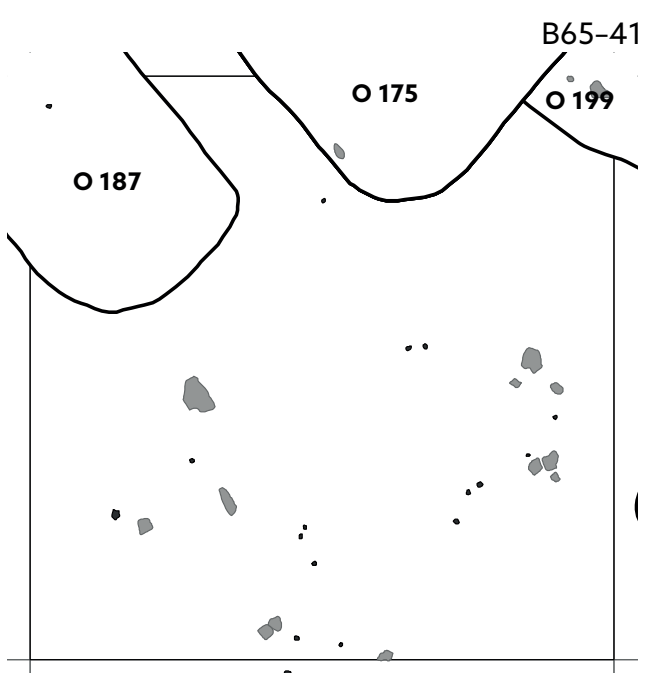

Obr. 180. Plán čtverce B65–41.

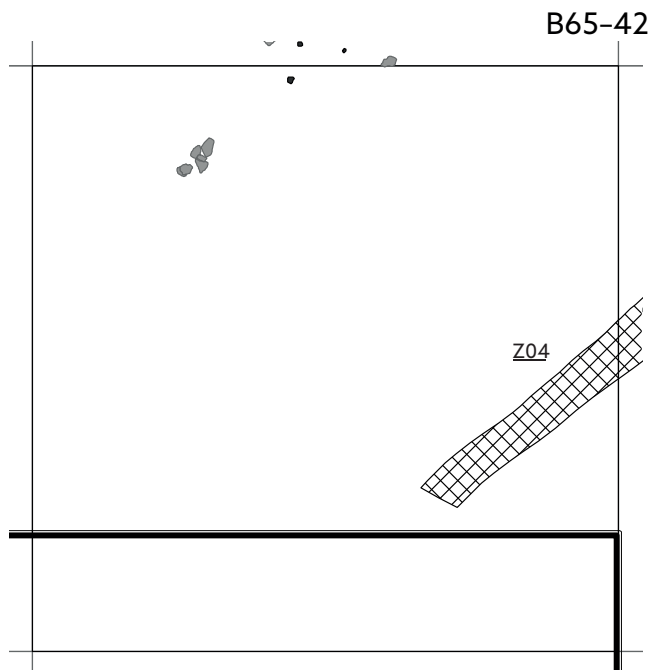

Obr. 181. Plán čtverce B65-42.

Číslo čtverce B65-42 (č. tabulky 54, č. obr. 181)

Rok výzkumu: 2013

Kontexty evidovány v nadloží: –

Kontexty evidovány v úrovni podloží: v jihovýchodním rohu čtverce vyzníval liniový objekt Z04.

Nálezy drobných předmětů v nadloží: PUR02: zlomek železného pásku, rozměry: délka 3,5 cm, šířka 1,3 cm, tloušťka 0,1 cm (sektor čtverce 13, inv. č. P259717); zlomek železné obroučky z vědra, průřez obroučky trojúhelníkový, rozměry: šířka 0,85 cm, tloušťka 0,2 cm (sektor čtverce 15, inv. č. P259715); zlomek železné obroučky z vědra, průřez obroučky půlkulatý, rozměry: šířka 0,7 cm, tloušťka 0,25 cm (sektor čtverce 22, inv. č. P259716); celý destičkovitý kamenný brousek, jedna brusná plocha, rozměry: max. délka 16,5 cm, šířka 8,8 cm, tloušťka 1,8–2 cm (inv. č. P259718); zlomek destičkovitého kamenného brousku s provrtaným otvorem, čtyři brusné plochy a čtyři žlábků, rozměry: max. délka 9,2 cm, šířka 5,1 cm, tloušťka 0,5–1 cm (inv. č. P259719); zlomek destičkovitého kamenného brousku s provrtaným otvorem, čtyři brusné plochy, rozměry: max. délka 6,9 cm, šířka 4,3 cm, tloušťka 0,5–1,1 cm (inv. č. P259720).

Poznámka: čtverec nebyl prozkoumán v úplnosti.

Číslo čtverce B65-43 (č. obr. 182)

Rok výzkumu: 2013, 2018

Kontexty evidovány v nadloží: –

Kontexty evidovány v úrovni podloží: zahloubený sídlištní objekt O268, sloupová jáma K44 – kontexty z roku 2018; v roce 2013 byla zkoumaná plocha čtverce prázdná.

Nálezy drobných předmětů v nadloží: –

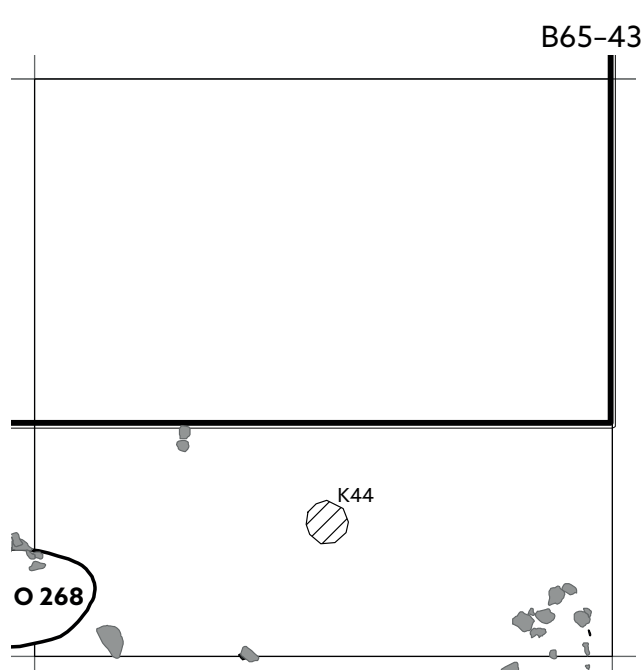

Obr. 182. Plán čtverce B65-43.

Poznámka: čtverec byl kompletně dozkoumán v sezóně 2018.

Číslo čtverce B66-32 (č. tabulky 54, č. obr. 183)

Rok výzkumu: 2009, 2010

Kontexty evidovány v nadloží: kamenné kumulace (kamenné překryvy) nad hrobovými jámami byly dobře patrné již při odtěžování půdního typu a kulturní velkomoravské vrstvy, jedná se o kumulace nad hroby H100, H134, H177, H180 a H178.

Kontexty evidovány v úrovni podloží: sídlištní zahloubený objekt O144; hroby z kostelního pohřebiště – H100, H177, H138, H180, H178, H134, H139.

Nálezy drobných předmětů v nadloží: PUR01: zlomek hraněné dvouramenné železné skoby, ramena jsou ulomena, rozměry: délka 2,8 cm, šířka 0,4 cm (sektor čtverce 45, inv. č. P241019); zlomek železné obroučky z vědra, průřez obroučky půlkulatý, rozměry: šířka 0,6 cm, tloušťka 0,3 cm (sektor čtverce 53, inv. č. P241022);

PUR02: zlomek železné úzké obdélníkové průvlečky s prodlouženým krčkem, průvlečka je na konci rozšířená, zachované jsou dva nýty, rozměry: dochovaná délka 9,2 cm, šířka 0,7–5,6 cm, tloušťka 0,2–0,55 cm (sektor čtverce 21, inv. č. P244711); tordovaný železný rybářský háček s očkem, rozměry: délka 4,8 cm, tloušťka 0,2 cm, ouško – vnější průměr 0,65 cm, ouško – vnitřní průměr 0,3 cm (sektor čtverce 32, inv. č. P244712); zlomek železného plechu (sektor čtverce 43, inv. č. P244713); zlomek keramického hraněného přeslenu o výšce 2,1 cm (sektor čtverce 51, inv. č. P244715); zlomek žerňovu, rozměry: tloušťka/otvor 5,5 cm (sektor čtverce 41, inv. č. P244716);

B66-32

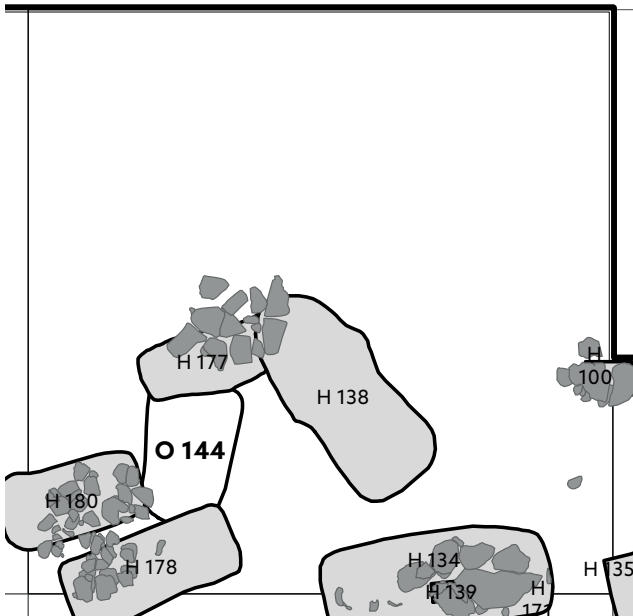

Obr. 183. Plán čtverce B66-32.

bez udání dokumentační úrovně (součást faktu F71): celý železný kroužek, rozměry: průměr 4,4 cm, rozměry tyčinky, ze které byl kroužek vyroben, 0,2 × 0,5 cm (inv. č. P 244714).

Poznámka: –

Číslo čtverce B66-33 (č. tabulky 55, č. obr. 184)

Rok výzkumu: 2009

Kontexty evidované v nadloží: F48 – recentní stavba překrývající druhý kostel; kamenné kumulace nad hro-

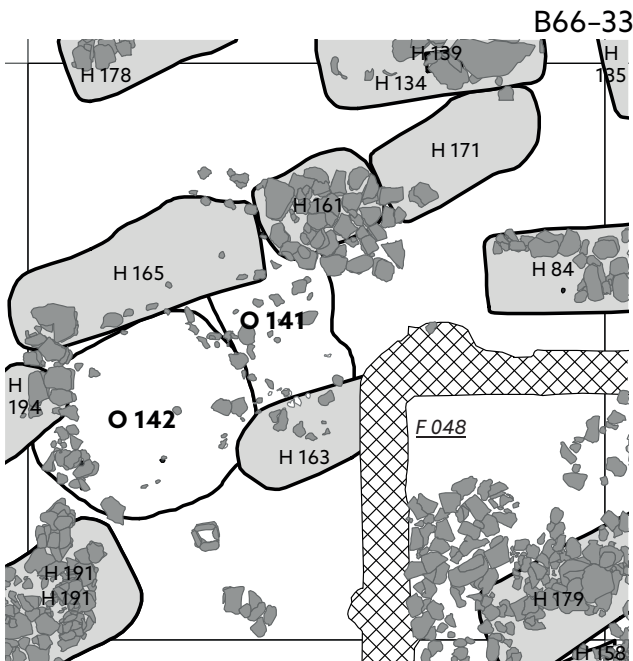

Obr. 184. Plán čtverce B66-33.

bovými jámami, označené faktovými čísly F60, F61, F62, F63, F44, byly dobře patrné již při odtěžování půdního typu a kulturní velkomoravské vrstvy, jedná se o kumulace nad hroby H161, H165, H191, H179, H84.

Kontexty evidované v úrovni podloží: zahloubené sídlištní objekty – O141, O142; hroby z kostelního pohřebiště – H178, H134, H139, H165, H161, H171, H84, H163, H191, H163, H179.

Nálezy drobných předmětů v nadloží: PUR01: fragment namodralého skla, neměřeno (sektor čtverce 23, inv. č. P241396); amorfni zlomek železa (sektor čtverce 13, inv. č. P241395);

PUR15: zlomek ryolitového žernovu, surovina pochází z okolí Kremnice a Banské Štiavnice (sektor čtverce 42, inv. č. P242874).

Poznámka: –

Číslo čtverce B66-34 (č. tabulky 55, č. obr. 185)

Rok výzkumu: 2009, 2011

Kontexty evidované v nadloží: F48 – recentní stavba překrývající druhý kostel; tzv. kamenné překryvy – fakty F41, F42, F43 a F60 – mohly být ve vztahu k hrobům H144, H158 a H191.

Kontexty evidované v úrovni podloží: zahloubený sídlištní objekt O143; hroby z kostelního hřbitova od rotundy – H191, H189, H141, H125, H179, H180, H158, H124, H144, H159, H160, H156.

Nálezy drobných předmětů v nadloží: PUR01: zlomek zkamenělé schránky mořského ostnokožce – liljice, průřez válcovitý, rozměry: délka 2,1 cm, šířka/průměr 1,2 cm (sektor čtverce 22, inv. č. P244906);

PUR02: zlomek bronzového plechu o síle 0,06 cm (sektor čtverce 25, inv. č. P241630); železný klínek vyroben

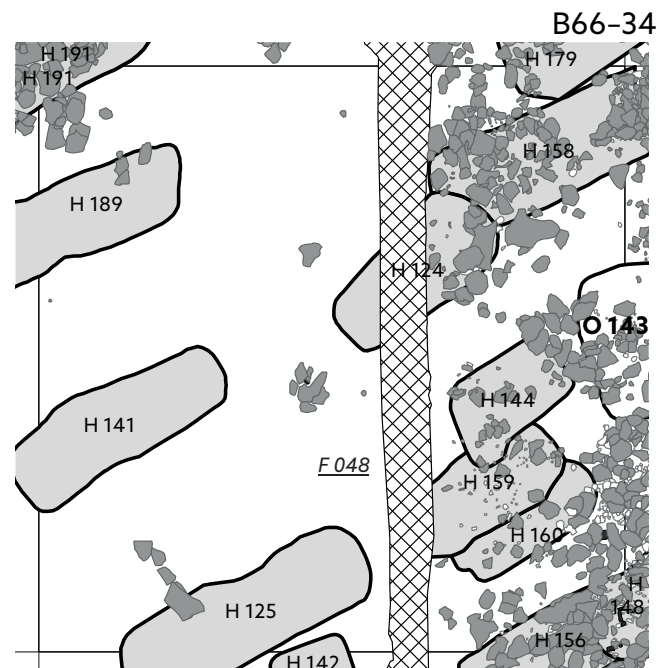

Obr. 185. Plán čtverce B66-34.

z hraněné tyčinky, hlavice klínku je plochá obdélníková, rozměry: délka 4,3 cm, šířka 1,3 cm, hlavice 1,3 × 0,8 cm (sektor čtverce 12, inv. č. P244905);

PUR23: nástroj vyroben z hraněné železné tyčinky, uprostřed zesílený, rozměry: délka 8,3 cm, šířka 0,6 cm, tloušťka 0,3 cm (sektor čtverce 51, inv. č. P246411); zlomek sivorového žernovu s kouskem okraje, neměřeno (sektor čtverce 44, inv. č. P242870).

Poznámka: v nadložních vrstvách ve čtvercích kolem druhého kostela byla evidována destrukční kra z kamene a malty.

Číslo čtverce B66–35 (č. tabulky 55, č. obr. 186)

Rok výzkumu: 2009

Kontexty evidovány v nadloží: F48 – recentní stavba překrývající druhý kostel; F35 – kumulace kamenů uspořádaná do oválného tvaru ležící nad hroby H128 a H164/H174.

Kontexty evidovány v úrovni podloží: hroby z kostelního pohřebiště od rotundy – H125, H142, H129, H128, H174, H164, H197, H109, H169, H185, H157, H117, H156, H162, H186, H184.

Nálezy drobných předmětů v nadloží: PUR01: železný hraněný hřeb, celý, hlavice křídélkovitá, rozměry: délka 9,5 cm, šířka 0,4 cm, hlavice 1,2 × 0,6 cm (sektor čtverce 45, inv. č. P241903); zlomek železné obroučky z vědra, průřez obroučky obdélníkový, železná páska je zakončená očkem, rozměry: šířka 0,7 cm, tloušťka 0,2 cm (inv. č. P241904); zlomek železné obroučky z vědra, průřez obroučky obdélníkový, železná páska je zakončená očkem, rozměry: šířka 0,7 cm, tloušťka 0,2 cm (sektor čtverce 41, inv. č. P241905/1); zlomek železné obroučky z vědra, průřez obroučky obdélníkový, konce železné pásky jsou zakončené očkem

a háčkem zaklesnuté do sebe, rozměry: šířka 0,7 cm, tloušťka 0,2 cm (sektor čtverce 41, inv. č. P241905/2); zlomek železné obroučky z vědra, průřez obroučky obdélníkový, rozměry: šířka 0,7 cm, tloušťka 0,1 cm (sektor čtverce 24, inv. č. P241908/1); zlomek železné přezky, tvar: lichoběžník se slabě prohnutými boky, průřez rámu hraněný, rozměry: délka 2,5 cm, tloušťka 0,15 cm (sektor čtverce 24, inv. č. P241908/2); štípaná kamenná industrie (sektor čtverce 34, inv. č. P241909); PUR02: železná obdélníková přezka, rám vyroben z hraněné tyčinky, rozměry: délka 4,7 cm, šířka 3,8 cm, tloušťka 0,3 cm (inv. č. P241910); železná spona (sektor čtverce 23, inv. č. P241912).

Poznámka: v nadložních vrstvách ve čtvercích kolem druhého kostela byla evidována destrukční kra z kamene a malty.

Číslo čtverce B66–36 (č. tabulky 56, č. obr. 187)

Rok výzkumu: 2009

Kontexty evidovány v nadloží: –

Kontexty evidovány v úrovni podloží: v jižní části čtverce vyznívá liniový objekt Z03; hroby z kostelního pohřebiště – H109, H112, H101, H116, H102, H117, H105, H98, H120, 122, H120.

Nálezy drobných předmětů v nadloží: PUR01: železný hraněný hřeb, celý, hlavice křídélkovitá, rozměry: délka 3 cm, šířka 0,4 cm, hlavice 0,6 × 0,5 cm (sektor čtverce 52, inv. č. P242125); železný hrot vyrobený z hraněné tyčinky, rozměry: délka 3,7 cm, šířka 0,25 cm (sektor čtverce 15, inv. č. P242126); železný hraněný hřeb, celý, hlavice křídélkovitá, rozměry: délka 13,3 cm, šířka 0,9 cm, hlavice 2,2 × 1,1 cm (sektor čtverce 35, inv. č. P242127); PUR02: zlomek železného nože s trnem obdélníkového průřezu, rozměry: dochovaná délka 12,8 cm, délka

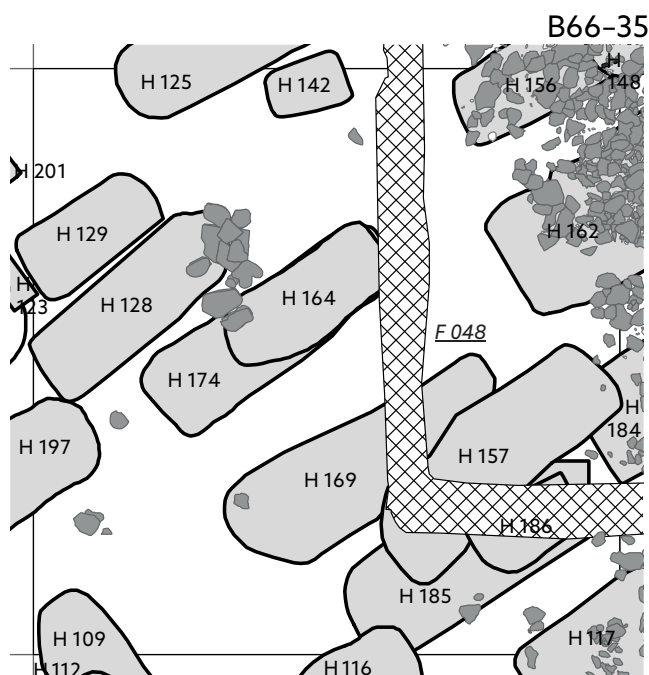

Obr. 186. Plán čtverce B66–35.

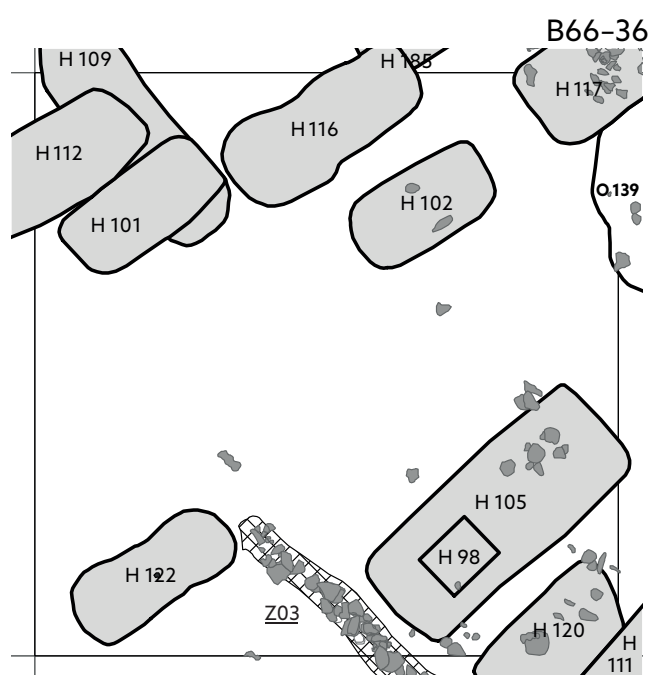

Obr. 187. Plán čtverce B66–36.

čepel 11,9 cm, šířka čepel 1,8 cm (sektor čtverce 35, inv. č. P242127).

Poznámka: –

Číslo čtverce B66–37 (č. tabulky 56, č. obr. 188)

Rok výzkumu: 2009, 2010

Kontexty evidovány v nadloží: –

Kontexty evidovány v úrovni podloží: v severovýchodní části čtverce je zachycený průběh žlábků po oplocení kostelního hřbitova – Z03; hroby z pohřebiště – H120, H111, H195, H97; zahloubený sídlištní objekt O135.

Nálezy drobných předmětů v nadloží: PUR01: celý keramický bochánkovitý přeslen o průměru 2,7 cm a výšce 2 cm, průměr otvoru 1 cm (inv. č. P242270);

PUR02: zlomek železné listovité šípky s trnem, rozměry: délka trnu 3 cm, průměr trnu 0,3 cm (sektor čtverce 35, inv. č. P241397); zlomek železného pásku, rozměry: délka 6,9 cm, šířka 0,8 cm, tloušťka 0,2 cm (sektor čtverce 42, inv. č. P244934); kostěný předmět se zahroceným distálním koncem – tzv. proplétáček, hrot plochý, kloubní báze neopracovaná, rozměry: délka 11,7 cm, délka hrotu 2,4 cm, vnější průměr 2,3 cm, průměr hrotu 1,3 cm (sektor čtverce 31, inv. č. P244935).

Poznámka: v nadložních vrstvách ve čtvercích kolem druhého kostela byla evidována destrukční kra z kamene a malty.

Číslo čtverce B66–38 (č. tabulky 57, č. obr. 189)

Rok výzkumu: 2011

Kontexty evidovány v nadloží: destrukce nadzemní stavby s kamenným otopným zařízením (O135; nadzemní struktura ND135) překrývala hrob H195, který se nacházel v její blízkosti směrem na SZ; jižní část de-

strukce povrchového objektu překrývala mělce založený hrob skrčence H97.

Kontexty evidovány v úrovni podloží: všechny archeologicky zachytitelné aktivity se odehrávaly v severní polovině čtverce – destrukce objektu O135; hrob skrčence H97.

Nálezy drobných předmětů v nadloží: PUR01: železné pérové nůžky, průřez ramen kruhový o průměru 0,5 cm, hřbet čepel rovný, ostří rovné, rozměry: max. délka 18,3 cm, délka čepel 8,8 a 8,7 cm, šířka obou čepelí 1,2, průměr péra nůžek 2,8 cm, délka ramen nůžek 7,2 cm (sektor čtverce 33, inv. č. P246781); zlomek železného nože s trnem obdélníkového průřezu, rozměry: dochovaná délka 8,1 cm, šířka čepel 1,1 cm (sektor čtverce 25, inv. č. P246782); zlomek prohnutého roztepaného pásku, rozměry: délka 3,2 cm, šířka 1 cm, tloušťka 0,2 cm (sektor čtverce 35, inv. č. P246714/1); úzký zlomek zděře, ta byla zlomená v ose otvoru, materiál: zvířecí kost, výzdoba: vrubořez a rýhování – pás krátkých rýh (0,4 cm) řazených za sebou v horizontále olemovaný jemnou tenkou rýhou po obou stranách; pod rýžkami se nachází jeden vrubořezový pás (ostrá klikatka), rozměry: výška 2,4 cm, šířka zlomku 0,7 cm, tloušťka zlomku 0,45 cm (sektor čtverce 11, inv. č. P246783);

PUR02: drobný dvoukónický skleněný korálek, barva skla hnědočervená, neprůhledná, rozměry: délka 0,65 cm, šířka 0,65 cm, průměr navlékacího otvoru 0,2 cm (sektor čtverce 41, inv. č. P246784); zlomek přehnutého železného pásku, rozměry: délka 6,4 cm, šířka 0,8 cm, tloušťka 0,3–0,4 cm (sektor čtverce 31, inv. č. P246714/2).

Poznámka: –

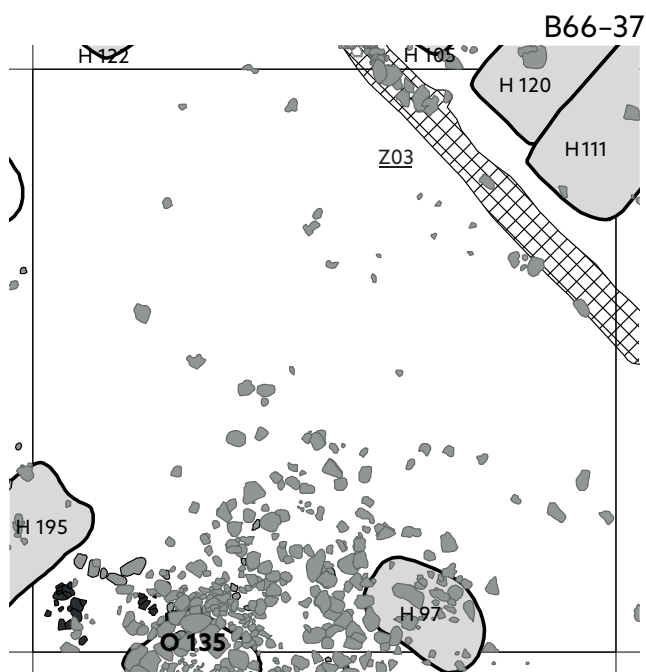

Obr. 188. Plán čtverce B66–37.

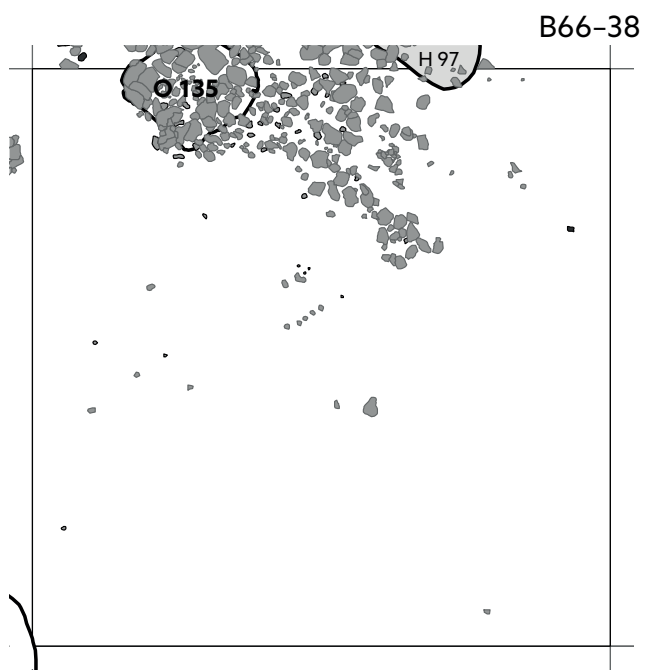

Obr. 189. Plán čtverce B66–38.

Číslo čtverce **B66–39** (č. obr. 190)

Rok výzkumu: 2012

Kontexty evidovány v nadloží: –

Kontexty evidovány v úrovni podloží: –

Nálezy drobných předmětů v nadloží: –

Poznámka: prázdný čtverec.

Číslo čtverce **B66–40** (č. tabulky 57, č. obr. 191)

Rok výzkumu: 2013

Kontexty evidovány v nadloží: –

Kontexty evidovány v úrovni podloží: minimální přesah O187 v jihovýchodním rohu čtverce.

Nálezy drobných předmětů v nadloží: PUR01: zlomek kopytovitého klínu, rozměry: dochovaná délka 7,5 cm, šířka 3,8 cm, tloušťka 2,8 cm (sektor čtverce 51, inv. č. P259834); štípaná kamenná industrie (sektor čtverce 32, inv. č. P259828);

PUR02: plechový kroužkový nedovřený prsten z bronzového plechu se dvěma rýhami, na jednom konci pásku jeden otvor, na opačném konci dva otvory, výzdoba: plastické členění dvěma podélnými rýhami, rozměry: průměr vnější 2,1 cm, průměr vnitřní 1,9 cm, šířka pásku 0,6, tloušťka pásku 0,2 cm (sektor čtverce 12, inv. č. P259826); zlomek železného plechu, rozměry: délka 2,9 cm, šířka 2,3 cm, tloušťka 0,1 cm (sektor čtverce 41, inv. č. P259825); zlomek kamenného dvoukónického přeslenu o průměru 3 cm, průměr otvoru 0,8 cm, váha 9 g (sektor čtverce 55, inv. č. P259827); štípaná kamenná industrie (sektor čtverce 42, inv. č. P259829); štípaná kamenná industrie (sektor čtverce 11, inv. č. P259830); štípaná kamenná industrie (sektor čtverce 52, inv. č. P259831); štípaná kamenná industrie (sektor čtverce 25, inv. č. P259832); štípaná kamenná industrie (sektor čtverce 25, inv. č. P259833).

B66–40

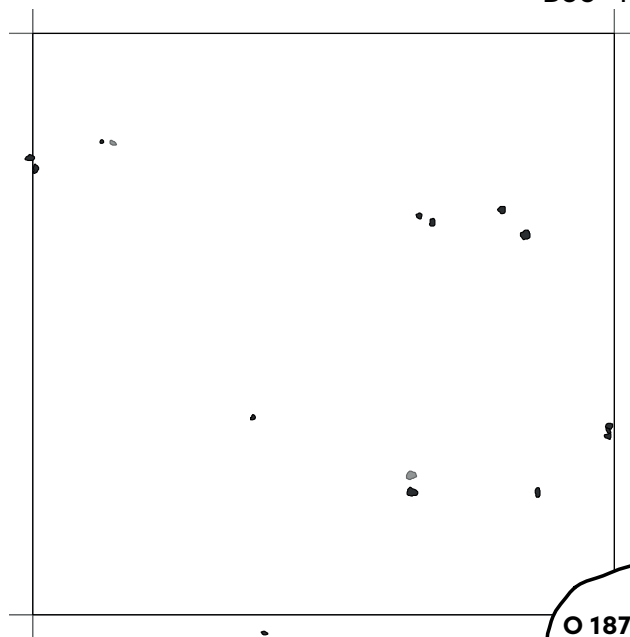

Obr. 191. Plán čtverce B66–40.

Poznámka: prázdný čtverec.

Číslo čtverce **B66–41** (č. tabulky 58, č. obr. 192)

Rok výzkumu: 2013

Kontexty evidovány v nadloží: –

Kontexty evidovány v úrovni podloží: zahluobené sídlištní objekty O187, O188.

Nálezy drobných předmětů v nadloží: PUR01: zlomek ze skleněné nádoby nebo z náramku, barva skla tyrkysová, evidovaná je plastická výzdoba, rozměry: délka

B66–39

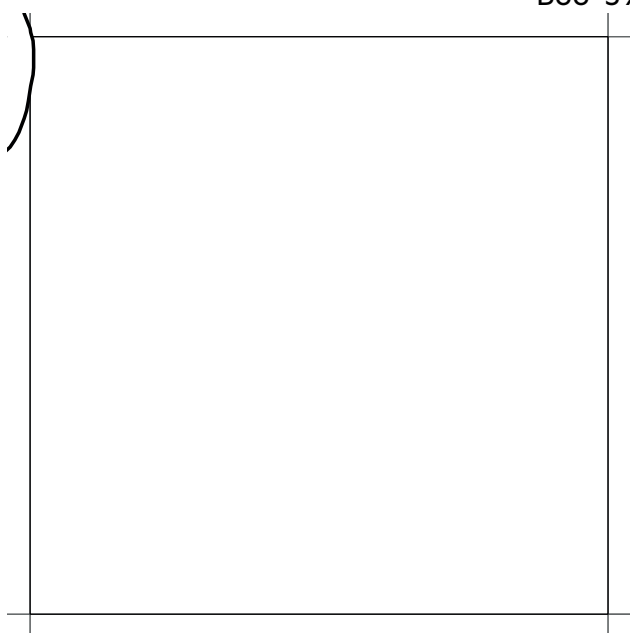

Obr. 190. Plán čtverce B66–39.

B66–41

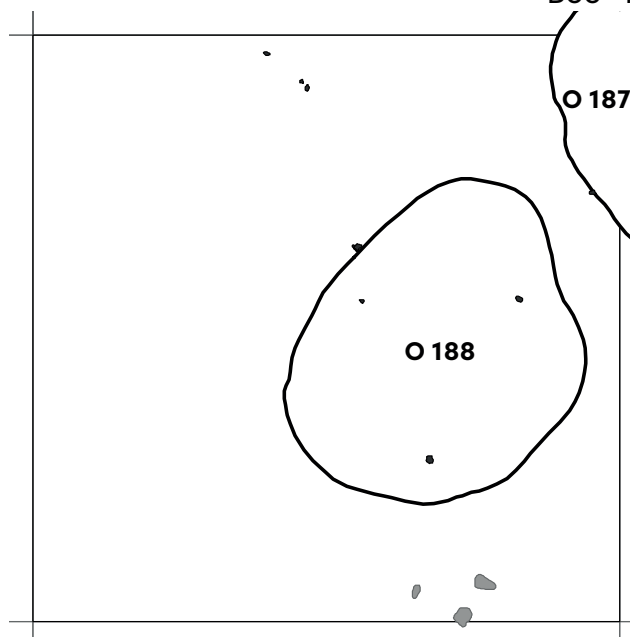

Obr. 192. Plán čtverce B66–41.

zlomku 1,5 cm, šířka 1,2 cm, tloušťka 0,8 cm (sektor čtverce 41, inv. č. P259990);

PUR02: celý železný nůž s trnem, hřbet i ostří rovné, rozměry: max. délka 9,3 cm, délka čepele 7,9 cm, šířka čepele 1,3 cm, délka trnu 1,4 cm (sektor čtverce 42, inv. č. P259985); celý železný hraněný hřeb, plochá oválná hlavice, rozměry: délka 3,5 cm, šířka 0,4 cm, hlavice 0,9 × 0,8 cm (sektor čtverce 43, inv. č. P259988); zlomek mírně prohnutého železného pásku, rozměry: délka 4,75 cm, šířka 1,9 cm, tloušťka 0,1 cm (sektor čtverce 54, inv. č. P259986); odlomený železný trn z nespécifikovaného železného předmětu, rozměry: délka 2,3 cm, šířka 0,6 cm, tloušťka 0,3 cm (sektor čtverce 13, inv. č. P259987); zlomek hranolovitého kamenného brousku, čtyři brusné plochy, rozměry: délka 4,8 cm, šířka 2,4 cm, tloušťka 1,5–1,8 cm (sektor čtverce 13, inv. č. P259989); kamenná štípaná industrie (sektor čtverce 43, inv. č. P259991); kamenná štípaná industrie (sektor čtverce 43, inv. č. P259992).

Poznámka: –

Číslo čtverce B66–42 (č. tabulky 58, č. obr. 193)

Rok výzkumu: 2013

Kontexty evidovány v nadloží: –

Kontexty evidovány v úrovni podloží: zahloubené sídlištní objekty O176, O185, O193, O196, O197.

Nálezy drobných předmětů v nadloží: bez udání dokumentační úrovně: drobný železný průbojník, skládá se ze dvou částí: distální (úderová) část má kruhový průřez a je užší než pracovní část (tloušťka 0,5 × 0,4 cm), pracovní část má hraněný průřez (tloušťka 0,6 × 0,5 cm) a je na konci zahrocená, může se jednat i o šípku, rozměry: délka 7,2 cm, šířka 0,5–0,6 cm,

tloušťka 0,4–0,6 cm, váha 10 g (sektor čtverce 43, inv. č. P260329); zlomek železného plechu z jedné strany seříznutého do oblouku, rozměry: délka 3,5 cm, šířka 1,8 cm, tloušťka 0,2 cm (sektor čtverce 12, inv. č. P260327); zlomek železného plechu tvarovaný do obdélníku s jedním kruhovým otvorem, rozměry: délka 4 cm, šířka 2,4 cm, tloušťka 0,15 cm (sektor čtverce 45, inv. č. P260328).

Poznámka: čtverec nebyl zkoumán v úplnosti kvůli vzrostlým stromům v blízkosti plochy.

Číslo čtverce B67–32 (č. obr. 194)

Rok výzkumu: 2012

Kontexty evidovány v nadloží: –

Kontexty evidovány v úrovni podloží: zahloubené sídlištní objekty O158, O155, O157; sloupová jáma K05; vyznívání pohřebiště u kostela – H202, H180.

Nálezy drobných předmětů v nadloží: PUR02: zlomek střední části hřivny, Typ III (podle *Dostál 1983*), rozměry: šířka 0,9 cm, minimální tloušťka 0,15 cm, váha 3 g (sektor čtverce 34, inv. č. P248349).

Poznámka: čtverec nebyl zkoumán v úplnosti.

Číslo čtverce B67–33 (č. tabulky 58, č. obr. 195)

Rok výzkumu: 2012

Kontexty evidovány v nadloží: kamenné kumulace nad hroby, viditelné již v nadloží, objevily se u hrobů H199, H165, H191.

Kontexty evidovány v úrovni podloží: zahloubené sídlištní objekty O160, O162, O148, O156; hroby z kostelního pohřebiště – H199, H165, H194, H191.

Nálezy drobných předmětů v nadloží: PUR01: zlomek železné ocílky, rozměry: délka 7,9 cm, tloušťka

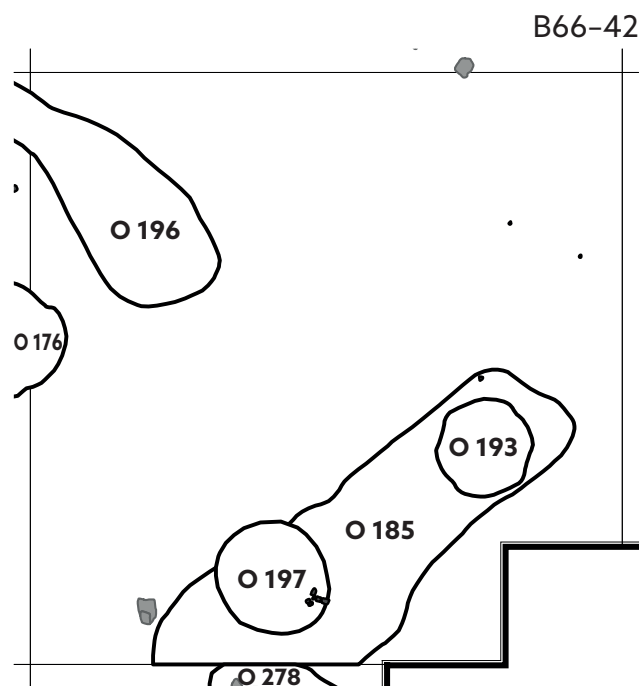

Obr. 193. Plán čtverce B66–42.

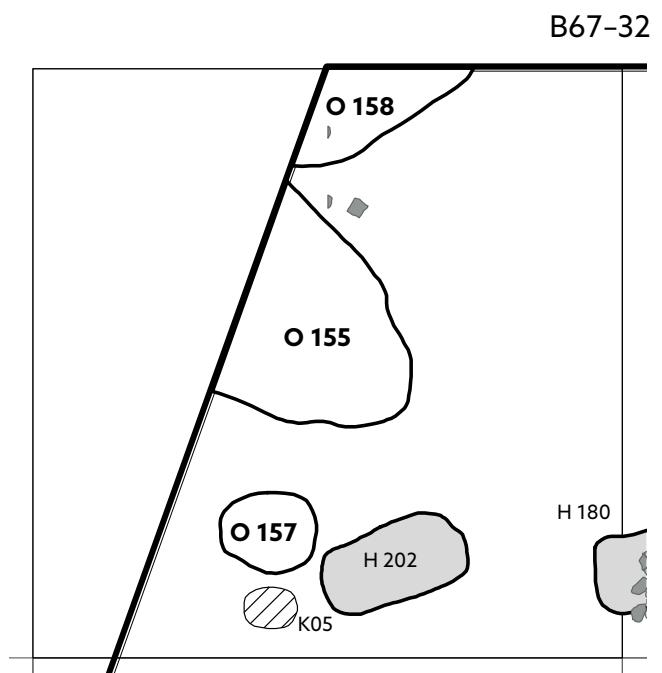

Obr. 194. Plán čtverce B67–32.

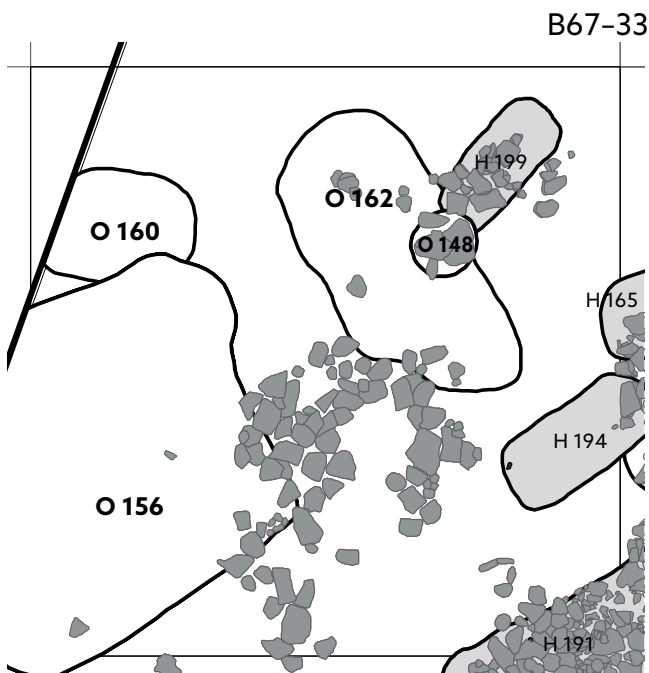

Obr. 195. Plán čtverce B67-33.

0,1–0,4 cm (sektor čtverce 41, inv. č. P248735); zlomek čepele železného nože, rozměry: dochovaná délka 5,2 cm, šířka čepele 1,2 cm (sektor čtverce 11, inv. č. P248736); zlomek čepele železného nože, rozměry: dochovaná délka 5,1 cm, šířka čepele 1,2 cm (sektor čtverce 13, inv. č. P248737);

PUR02: zlomek železné přezky, zachován pouze trn z velké přezky, průřez trnu hraněný, rozměry: délka 5,3 cm, šířka trnu ve vinutí 0,7 cm, šířka trnu hrot 0,35 cm (sektor čtverce 43, inv. č. P248740); zlomek ramena železné ocílky, rozměry: tloušťka 0,15–0,4 cm (sektor čtverce 34, inv. č. P248738); zlomek železného nože s trnem obdélníkového průřezu, rozměry: dochovaná délka 8,35 cm, délka čepele 7,7 cm, šířka čepele 1 cm (sektor čtverce 52, inv. č. P248741); zlomek čepele nože, zachována pouze špička ostří, rozměry: délka 4,3 cm, šířka čepele 1,65 cm (sektor čtverce 22, inv. č. P248743); malý zlomek čepele nože, rozměry: délka 4,7 cm, šířka čepele 1,7 cm (sektor čtverce 34, inv. č. P248745); malý zlomek čepele nože, rozměry: délka 2,7 cm, šířka čepele 1,1 cm (sektor čtverce 53, inv. č. P248746); železný hraněný hřeb, celý, hlavice jehlancovitá, rozměry: délka 5,15 cm, šířka 0,7 cm, hlavice 1,3 × 1,15 cm (sektor čtverce 44, inv. č. P248739); zlomek hraněné železné tyčinky, tvar průřezu čtvercový, rozměry: délka 2,3 cm, šířka 0,45 cm, tloušťka 0,45 cm (sektor čtverce 34, inv. č. P248742); zlomek železné tyčinky, tvar průřezu válcovitý, artefakt může být zlomkem hrotu nějakého nástroje, rozměry: délka 2,5 cm, tloušťka 0,45 cm (sektor čtverce 45, inv. č. P248744); štípaná kamenná industrie (sektor čtverce 31, inv. č. P248747);

bez udání dokumentační úrovně: zlomek ryolitového žernovu (inv. č. P251856); žernov z pískovce – ležák,

nalezen ve výplni recentní sloupové jámy, tloušťka/okraj 4 cm (inv. č. P251882).

Poznámka: čtverec nebyl zkoumán v úplnosti; mezi objektem O156 a O162 se nacházela mohutná kamenná kumulace, která byla patrna ještě před dosažením podloží.

Číslo čtverce B67-34 (č. tabulky 59, č. obr. 196)

Rok výzkumu: 2012

Kontexty evidovány v nadloží: kamenný překryv nad hrobem H191 (F155); částečný kamenný překryv hrobu H198 (F201).

Kontexty evidovány v úrovni podloží: vyznívání pohřebiště u kostela na západním okraji – H198, H200, H191, H189, H188, H189, H201, H141; zahloubený sídlištní objekt O149.

Nálezy drobných předmětů v nadloží: PUR02: železná listovitá šipka s plochým trnem, trn obdélníkovitého průřezu, interpretace artefaktu není úplně bez výhrad, rozměry: délka 4,8 cm, délka listu 3,5 cm, šířka 0,85 cm, délka trnu 1,3 cm, tloušťka trnu 0,4 cm, trn šířka 0,45 cm, trn tloušťka 0,15 cm, váha 4 g (sektor čtverce 54, inv. č. P249020); železný nůž, jedná se o speciální typ nože – tzv. skalpel s celokovovou rukojetí spojenou s čepelí, průřez rukojeti hraněný kruhový, čepel skalpela mírně ohnutá, rozměry: max. délka 12,85 cm, délka čepele 4,65 cm, šířka čepele 0,8 cm, délka rukojeti 8,2 cm, tloušťka rukojeti 0,4 cm, váha 11 g (sektor čtverce 33, inv. č. P249021); zlomek čepele nože, rozměry: dochovaná délka 4,4 cm, šířka čepele 1,3 cm (sektor čtverce 25, inv. č. P249022); broušená kamenná industrie – zlomek sekery (sektor čtverce 25, inv. č. P249023); štípaná kamenná industrie, dva kusy (sektor čtverce 54, inv. č. P249024/1-2).

Poznámka: –

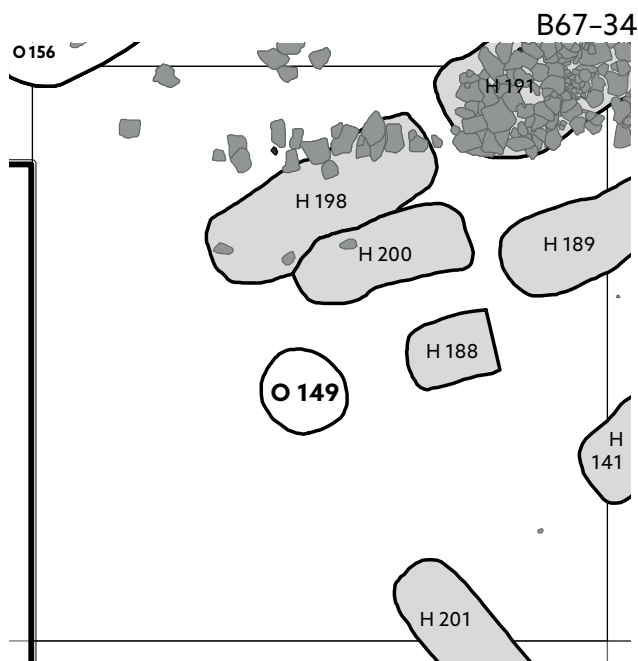

Obr. 196. Plán čtverce B67-34.

Číslo čtverce B67-35 (č. tabulky 59, č. obr. 197)**Rok výzkumu:** 2012**Kontexty evidovány v nadloží:** –**Kontexty evidovány v úrovni podloží:** zahloubené sídlištní objekty – O150, O161; hroby z kostelního pohřebiště – H201, H123, H129, H128, H197; v severozápadním kvadrantu se nacházely sloupové jámy K1–K3.

Nálezy drobných předmětů v nadloží: PUR01: zloemek bronzového pásku svinutého do ruličky, kruhový otvor pro nýt je na vnitřním konci svinutí, rozměry: šířka 1,1 cm, tloušťka 0,1 cm (sektor čtverce 42, inv. č. P249237); celý železný kroužek z drátěné košile, rozměry: průměr vnitřní 0,5 cm, průměr vnější 0,85 cm, síla drátu 0,15–0,2 cm (sektor čtverce 13, inv. č. P249240/4); celý železný kroužek z drátěné košile, rozměry: průměr vnitřní 0,7 cm, průměr vnější 1,1 cm, síla drátu 0,15–0,2 cm (sektor čtverce 13, inv. č. P249240/5); dva spojené železné kroužky z drátěné košile, rozměry: průměr vnitřní kroužek_1 0,6 cm, průměr vnitřní kroužek_2 0,6 cm, průměr vně kroužek_1 0,9 cm, průměr vně kroužek_2 0,85 cm, síla drátu oba kroužky 0,15–0,2 cm (sektor čtverce 13, inv. č. P249240/6); železný hraněný hřeb, celý, hlavice plochá oválná, rozměry: délka 4,35 cm, šířka 0,65 cm, hlavice 1,3 × 0,95 cm (sektor čtverce 22, inv. č. P249502); PUR02: celý železný kroužek z drátěné košile, rozměry: průměr vnitřní 0,55 cm, průměr vnější 1 cm, síla drátu 0,2 cm (sektor čtverce 11, inv. č. P249240/1); železný kroužek z drátěné košile, celý ve fragmentárním stavu, rozměry: průměr vnitřní 0,6 cm, průměr vnější 1,2 cm, síla drátu 0,2 cm (sektor čtverce 11, inv. č. P249240/2); železný kroužek z drátěné košile, celý ve fragmentárním stavu, rozměry: průměr vnitřní 0,7 cm, průměr vnější 1,25 cm, síla drátu 0,2 cm (sektor čtverce 11, inv. č. P249240/3); zloemek železného nože s trnem obdélníkového průřezu, čepel nože je mírně ohnutá, rozměry: dochovaná délka 6 cm, délka čepele 4,8 cm, šířka čepele 1,1 cm (sektor čtverce 25, inv. č. P249238); železná puklice složená ze tří zlomků, tvar: obdélník s vytaženými rohy, v každém rohu jeden nýt, celkem tedy tři nýty, čtvrtý roh puklice odlomen a nýt chybí, hlavice nýtů se nacházejí na konkávní straně, rozměry: délka 4,4 cm, šířka 2,7 cm, tloušťka 0,15 cm, výška puklice 0,65 cm (sektor čtverce 22, inv. č. P249241); plochý zloemek nespécifikovaného železného předmětu, rozměry: délka 2,9 cm, šířka 2 cm, tloušťka 0,25 cm (sektor čtverce 51, inv. č. P249244); zloemek železného pásku (obroučka z vědra?), rozměry: délka 4,8 cm, šířka 0,5 cm, tloušťka 0,2 cm (sektor čtverce 55, inv. č. P249242); celá dvouramenná železná hraněná skoba, rozměry: délka 2,4 cm, šířka 0,55 cm, délka ramen 1,4 cm a 1,6 cm (sektor čtverce 32, inv. č. P249245); celý hranolovitý kamenný brousek, dvě brusné plochy, rozměry: max. délka 7,2 cm, šířka 1,7 cm, tloušťka 0,3–0,9 cm (sektor čtverce 32, inv. č. P249246); nález objevený při začišťování plochy čtverce: zloemek železné trubičky, rozměry: délka 2,7 cm, průměr vnější

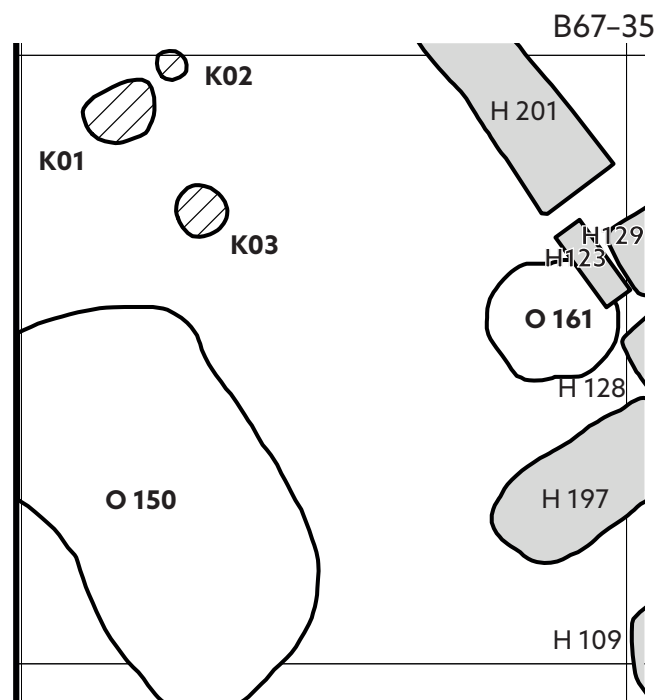

Obr. 197. Plán čtverce B67-35.

1,1 cm, průměr vnitřní 0,7 cm, tloušťka 0,3 cm (sektor čtverce 52, inv. č. P249243).

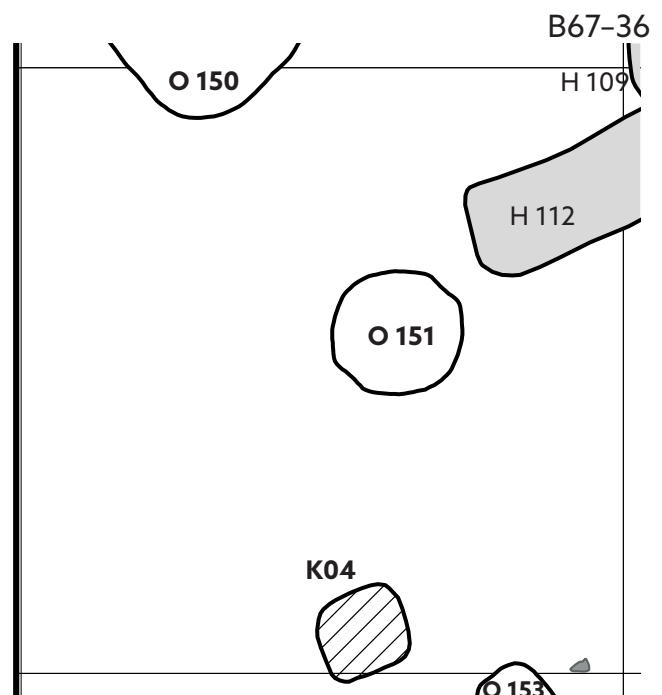
Poznámka: –**Číslo čtverce B67-36** (č. tabulky 59, č. obr. 198)**Rok výzkumu:** 2012**Kontexty evidovány v nadloží:** –**Kontexty evidovány v úrovni podloží:** zahloubené sídlištní objekty O150, O151; hrob patřící k pohřebišti

Obr. 198. Plán čtverce B67-36.

kolem rotundy – H112; na rozhraní stran čtverců B67–36 a B67–37 se nacházela větší sloupová jáma K4.

Nálezy drobných předmětů v nadloží: PUR01: železný hraněný hřeb, celý, hlavice plochá obdélníkovitá, hrot hřebu je hákovitě ohnutý, rozměry: délka 5,9 cm, šířka 0,81 cm, hlavice 2 × 1,25 cm (sektor čtverce 15, inv. č. P249501);

PUR02: hákovitě ohnutá železná tyčinka hraněného průřezu, možná se jedná o zlomek přezky, rozměry: délka 2,9 cm, šířka „rámečku“ 0,3–0,5 cm, tloušťka 0,3 cm (sektor čtverce 24, inv. č. P249505); celý železný nůž s trnem obdélníkového průřezu, hřbet rovný, ostří esovitě prohnuté, rozměry: max. délka 10,45 cm, délka čepele 6,4 cm, šířka čepele 1,6 cm, délka trnu 4 cm (sektor čtverce 15, inv. č. P249239); zlomek železného pásku, délka 2,2 cm, šířka 1,4 cm, tloušťka 0,1 cm (sektor čtverce 35, inv. č. P249504); zlomek železného pásku, délka 2,25 cm, šířka 1,15 cm, tloušťka 0,2 cm (sektor čtverce 25, inv. č. P249506).

Poznámka: –

Číslo čtverce B67–37 (č. tabulky 60, č. obr. 199)

Rok výzkumu: 2012

Kontexty evidovány v nadloží: –

Kontexty evidovány v úrovni podloží: zahloubené sídlištní objekty O159, O153; hrob H195 náležící ke kostelu.

Nálezy drobných předmětů v nadloží: PUR02: zlomek železného nože, hřbet i ostří rovné, rozměry: dochovaná délka 8,2 cm, šířka čepele 1,2 cm (sektor čtverce 44, inv. č. P249947); zlomek železné spony (sektor čtverce 21, inv. č. P249948).

Poznámka: ve východní části čtverce byl v nadloží

vrstvě patrný větší výskyt drobných kamenů, mazanice a střepů.

Číslo čtverce B67–38 (č. tabulky 60, č. obr. 200)

Rok výzkumu: 2012

Kontexty evidovány v nadloží: –

Kontexty evidovány v úrovni podloží: zahloubené sídlištní objekty O154, O152; vyznívání pohřebiště směrem na jihozápad – H195, H192.

Nálezy drobných předmětů v nadloží: PUR01: drobný železný průbojník, max. tloušťka předmětu je v distální části nástroje (v místě úderu), na pracovní části nástroje je ostrý hrot, průřez tyčinky hraněný, rozměry: délka 5,35 cm, šířka 0,65 cm, tloušťka 0,65 cm (sektor čtverce 11, inv. č. P250318); zlomek železného tyčinkovitěho předmětu, plochý hraněný průřez, na jedné straně je předmět ohnutý, zlomek železné skoby (?), rozměry: délka 4,6 cm, šířka 0,9 cm, tloušťka 0,3 cm (sektor čtverce 34, inv. č. P250317); kamenná štípaná industrie (sektor čtverce 34, inv. č. P250321);

PUR02: olověný slitek nepravidelného tvaru, váha 8 g (inv. č. P250316); zlomek železného plechu, v místě pro nýt je předmět ulomen, jeden kruhový nýt, rozměry: délka 3,4 cm, šířka 2,3 cm, tloušťka 0,15 cm (sektor čtverce 25, inv. č. P250319); celý keramický dvoukónický přeslen o průměru 3,1 cm a výšce 1,9 cm, průměr otvoru 1 cm, váha 16 g, v maximálním průměru je patrná zaoblená hrana (sektor čtverce 44, inv. č. P250315); PUR86: osm kusů původně jednoho žernovu, možno spojit a měřit dohromady, původně jeden celý předmět (250320/1–8), běhoun, materiál: písčité vápenec, středový otvor kruhový, tvar průřezu otvoru kónický, rozměry: tloušťka/okraj 7–8,5 cm, tloušťka/otvor

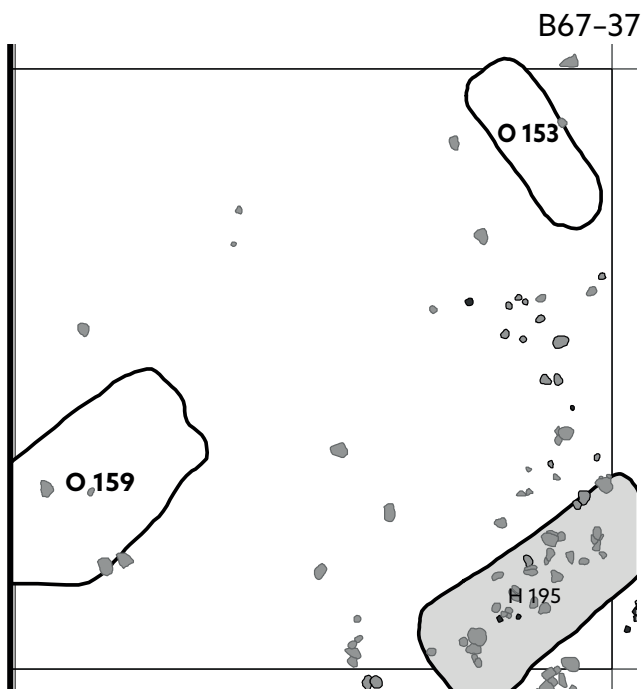

Obr. 199. Plán čtverce B67–37.

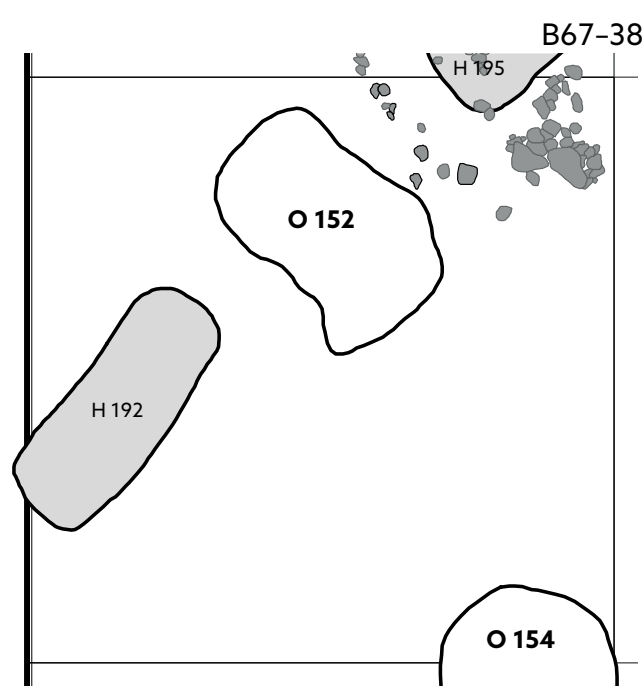

Obr. 200. Plán čtverce B67–38.

8–9 cm, průměr otvoru 3,5–6 cm (sektor čtverce 55, inv. č. P250320/1–8); kamenná štípaná industrie (sektor čtverce 34, inv. č. P250322).

Poznámka: –

Číslo čtverce B67–39 (č. tabulky 60, č. obr. 201)

Rok výzkumu: 2012

Kontexty evidované v nadloží: –

Kontexty evidované v úrovni podloží: zahluobený sídlištní objekt O154 – jediný archeologický objekt ve čtverci (severovýchodní roh).

Nálezy drobných předmětů v nadloží: PUR02: zlomek železného pásku pravděpodobně z výztuhy pochvy nože, na obou koncích jsou zbytky zkorodovaných železných nýtů, na vnější straně jsou zbytky kůže, rozměry: délka 4,35 cm, šířka 1 cm, tloušťka 0,35 cm (sektor čtverce 42, inv. č. P250620); zlomek silně poškozené železné přezky, pravděpodobně „osmičkovitého“ tvaru, průřez rámu hraněný, rozměry: délka 3,7 cm, tloušťka 0,3 cm, výška rámu 0,4 cm (sektor čtverce 31, inv. č. P250617); zlomek železného nože s trnem obdélníkového průřezu, dochovaná délka 4,5 cm, šířka čepele 1,3 cm, délka trnu 2,3 (sektor čtverce 23, inv. č. P250618); zlomek kamenného dvoukónického přeslenu o výšce 2 cm, zlomek přeslenu měl na povrchu drobné rýhy způsobené soustružením (sektor čtverce 32, inv. č. P250622); celý kamenný destičkovitý brousek, čtyři brusné plochy, rozměry: max. délka 13,5 cm, šířka 5 cm, tloušťka 0,9–2 cm (sektor čtverce 52, inv. č. P250621); kamenná štípaná industrie (sektor čtverce 44, inv. č. P250623).

Poznámka: –

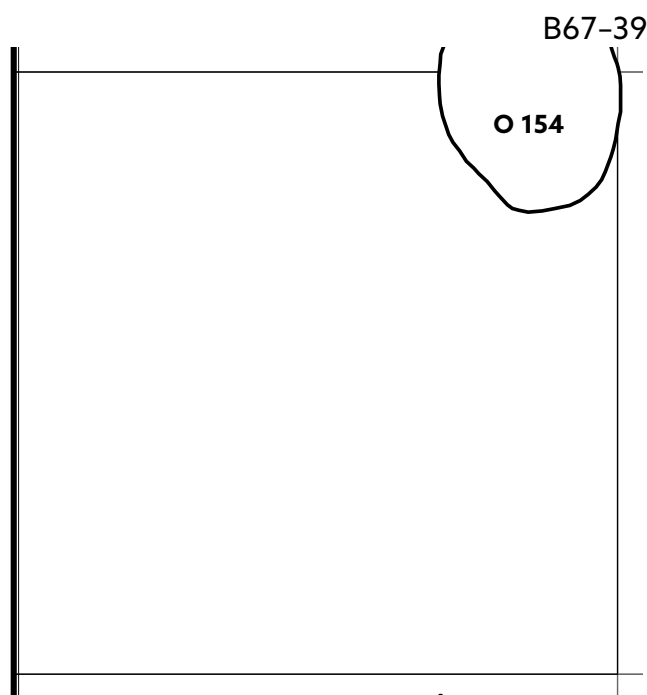

Obr. 201. Plán čtverce B67–39.

Číslo čtverce B67–40 (č. tabulky 61, č. obr. 202)

Rok výzkumu: 2013

Kontexty evidované v nadloží: –

Kontexty evidované v úrovni podloží: zahluobený sídlištní objekt O172 – jediný archeologický objekt ve čtverci (jihozápadní roh).

Nálezy drobných předmětů v nadloží: PUR02: bronzový kroužek pravděpodobně z drátěné košile, průřez drátu je kruhový, na jednom místě je kroužek přestřižnutý, rozměry: průměr 1 cm, průměr drátu 0,15 cm (sektor čtverce 55, inv. č. P260570); železná objímka (kosy?), objímka je oválného tvaru, rozměry: výška 1,4 cm, průměr vnější 4,2, průměr vnitřní 3,5 cm, tloušťka 0,4 cm (inv. č. P260572b); zlomek kamenného dvoukónického přeslenu o průměru 2,8 cm a výšce 2,8 cm, průměr otvoru 0,9 cm, váha 9 g (sektor čtverce 11, inv. č. P260569);

bez udání dokumentační úrovně: zlomek železné sekerky – širočiny (typ III), rozměry: šířka zlomku 2,1 cm, tloušťka 0,7 cm (inv. č. P260571); celý železný nůž s trnem obdélníkového průřezu, hřbet i ostří rovné, rozměry: max. délka 9,2 cm, délka čepele 7,1 cm, šířka čepele 1,2 cm, délka trnu 2 cm (inv. č. P260573); celá dvouramenná železná hraněná skoba, rozměry: délka 3,9 cm, šířka 0,6 cm, délka ramen 2 cm a 1,4 cm (inv. č. P260572a).

Poznámka: –

Číslo čtverce B67–41 (č. obr. 203)

Rok výzkumu: 2013

Kontexty evidované v nadloží: –

Kontexty evidované v úrovni podloží: mírně podkovo-

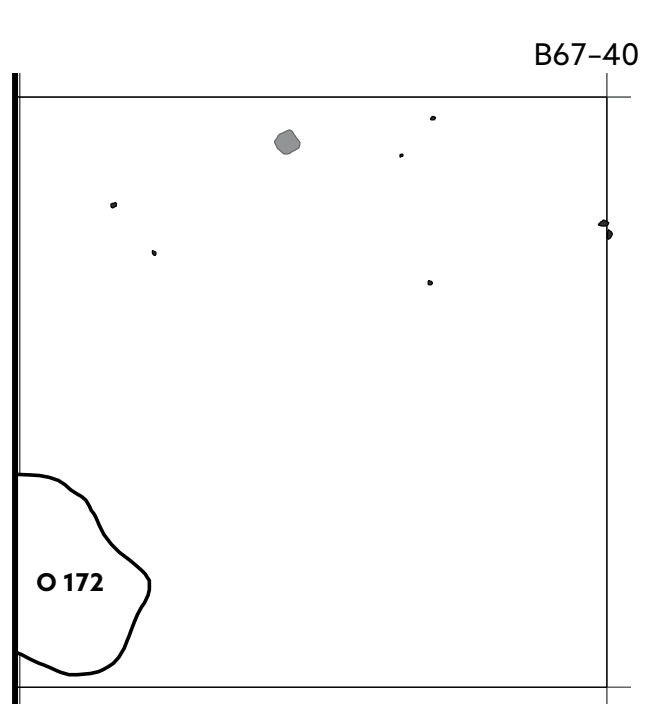

Obr. 202. Plán čtverce B67–40.

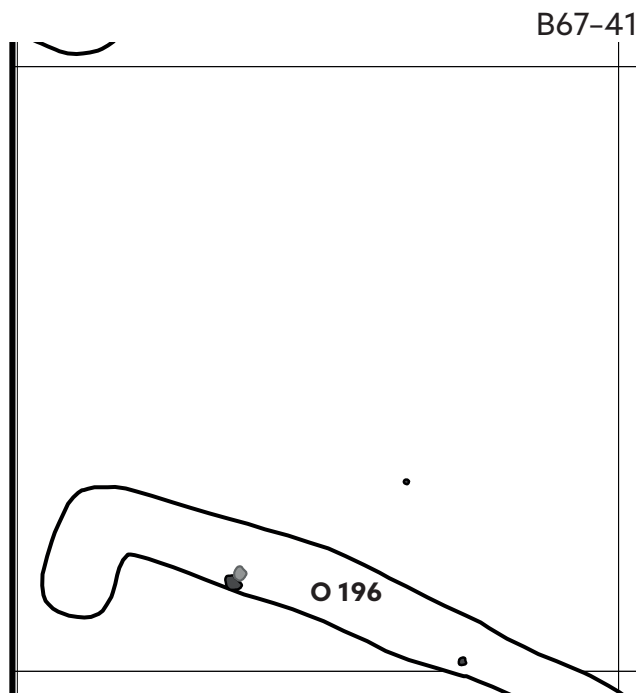

Obr. 203. Plán čtverce B67-41.

vitě zaoblený, dlouhý, úzký sídlištní objekt O196 (jižní část čtverce).

Nálezy drobných předmětů v nadloží: PUR02: zlomek železného pásku, rozměry: délka 6,9 cm, šířka 1 cm, tloušťka 0,2 cm (sektor čtverce 21, inv. č. P260742).

Poznámka: –

Číslo čtverce B67-42 (č. tabulky 61, č. obr. 204)

Rok výzkumu: 2013

Kontexty evidované v nadloží: –

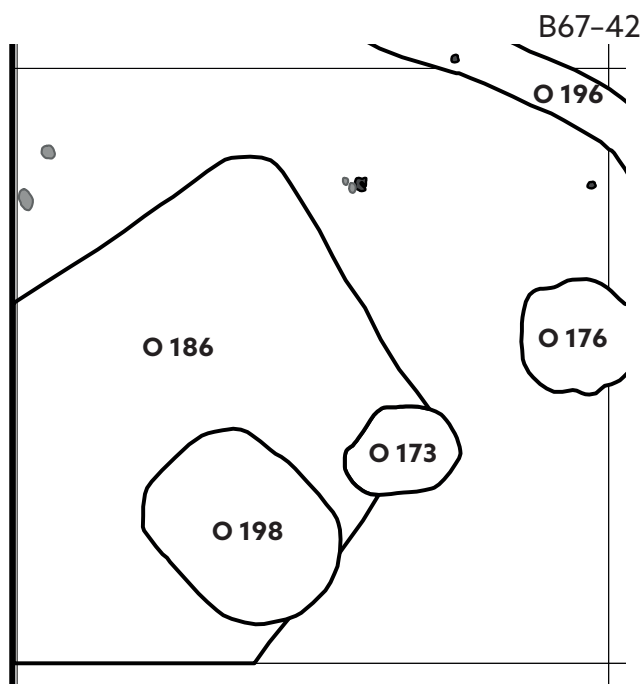

Obr. 204. Plán čtverce B67-42.

Kontexty evidované v úrovni podloží: zahloubené sídlištní objekty – O173, O176, O186, O196, O198.

Nálezy drobných předmětů v nadloží: PUR02: zlomek kování z železného pásku, tvarované do neukončeného obdélníku, je podobné objímce, rozměry obdélníku: délka 4,6 cm, šířka 2,2 cm, tloušťka 0,4–0,8 cm (sektor čtverce 13, inv. č. P260991); zlomek kování tvarované ze dvou železných pásků, které vytváří oválné oko (1,6 × 0,5 cm), může se jednat o zlomek z kování atase vědra, rozměry: délka 2,8 cm, šířka 1,7 cm, tloušťka 0,2 cm (sektor čtverce 53, inv. č. P 260992); zlomek železné obroučky z vědra, průřez obroučky půlkulatý, rozměry: šířka 0,6 cm, tloušťka 0,2 cm (sektor čtverce 13, inv. č. P260990); zlomek železné obroučky z vědra, průřez obroučky půlkulatý, rozměry: šířka 0,7 cm, tloušťka 0,25 cm (sektor čtverce 31, inv. č. P260993).

Poznámka: –

Číslo čtverce B68-33 (č. obr. 205)

Rok výzkumu: 2013

Kontexty evidované v nadloží: –

Kontexty evidované v úrovni podloží: zahloubený sídlištní objekt O156.

Nálezy drobných předmětů v nadloží: –

Poznámka: čtverec v blízkosti komunikace mezi Břeclaví a loveckým zámečkem Pohansko, nelze dále zkoumat.

Číslo čtverce B68-34 (č. obr. 206)

Rok výzkumu: 2013

Kontexty evidované v nadloží: –

Kontexty evidované v úrovni podloží: zahloubený sídlištní objekt O156.

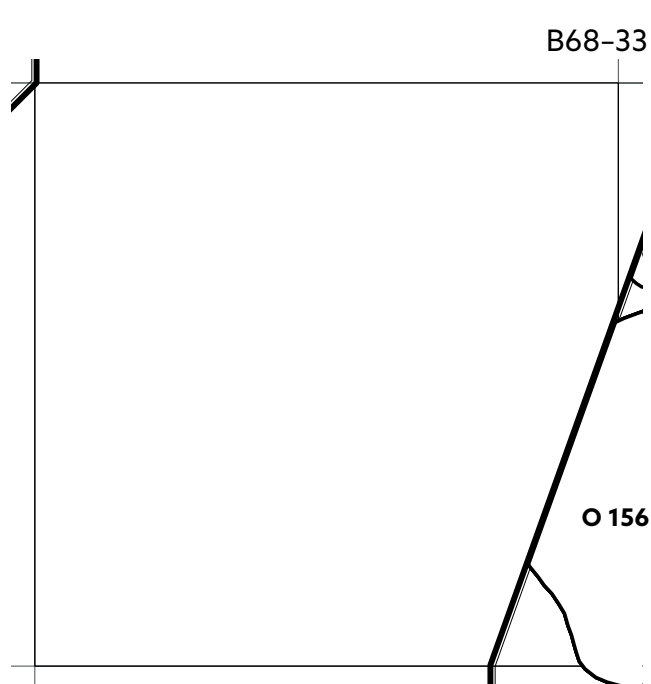

Obr. 205. Plán čtverce B68-33.

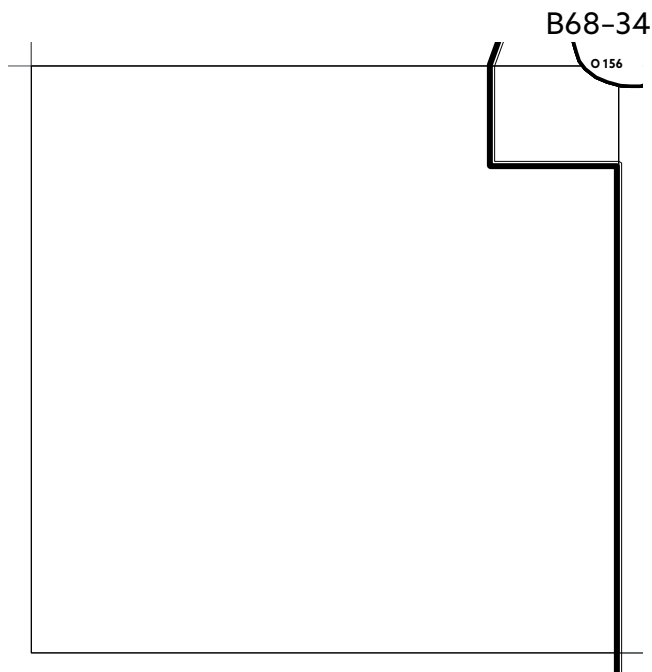

Obr. 206. Plán čtverce B68-34.

Nálezy drobných předmětů v nadloží: –

Poznámka: čtverec v blízkosti komunikace mezi Břec-laví a loveckým zámečkem Pohansko, nelze dále zkoumat.

Číslo čtverce B69-32 (č. tabulky 61, č. obr. 207)

Rok výzkumu: 2016

Kontexty evidovány v nadloží: –

Kontexty evidovány v úrovni podloží: zahloubený sídlištní objekt O255 (s výběžkem na SV, který je v dokumentaci označen jako hypotetický starší objekt O258);

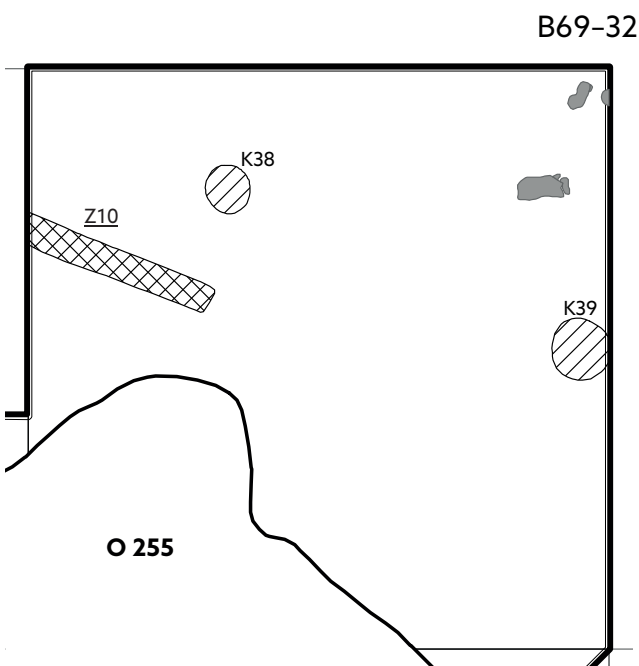

Obr. 207. Plán čtverce B69-32.

sloupcové jámy K38 a K39; liniový objekt – žlab Z10.

Nálezy drobných předmětů v nadloží: PUR01: malý fragment skla z neurčitého předmětu, sklo má nazelenalou barvu, rozměry: délka zlomku 2,15 cm, šířka 1 cm, tloušťka 0,2 cm (sektor čtverce 51, inv. č. P305848); fragment strusky (sektor čtverce 54, inv. č. P305846);

PUR02: zlomek krčku železné sekerovitě hřivny, rozměry: délka 6,5 cm, šířka 1,5 cm, tloušťka 0,4 cm (sektor čtverce 51, inv. č. P305845); zlomek železné obroučky z vědra, průřez obroučky trojúhelníkový, rozměry: šířka 1 cm, tloušťka 0,3 cm (sektor čtverce 32, inv. č. P305844); kostěný předmět se zahroceným distálním koncem – tzv. proplétáček, zlomek, hrot plochý / kuželovitý, rozměry: délka 9 cm, délka hrotu 5,1 cm, vnější průměr 1,4 cm, průměr hrotu 0,2 cm (sektor čtverce 11, inv. č. P305849); fragment strusky (sektor čtverce 54, inv. č. P305846); bez udání dokumentační úrovně: fragment strusky (inv. č. P305847).

Poznámka: –

Číslo čtverce B69-33 (č. tabulky 62, č. obr. 208)

Rok výzkumu: 2016

Kontexty evidovány v nadloží: –

Kontexty evidovány v úrovni podloží: zahloubený sídlištní objekt O255.

Nálezy drobných předmětů v nadloží: PUR01: železný hraněný hřeb, celý, hlavice kladívkovitá, rozměry: délka 7,4 cm, šířka 0,5 cm, hlavice 1,2 × 0,5 cm (sektor čtverce 35, inv. č. P306133); celý keramický dvoukónický přeslen o průměru 2,9 cm a výšce 2,4 cm, průměr otvoru 1 cm, váha 19 g (sektor čtverce 34, inv. č. P306142);

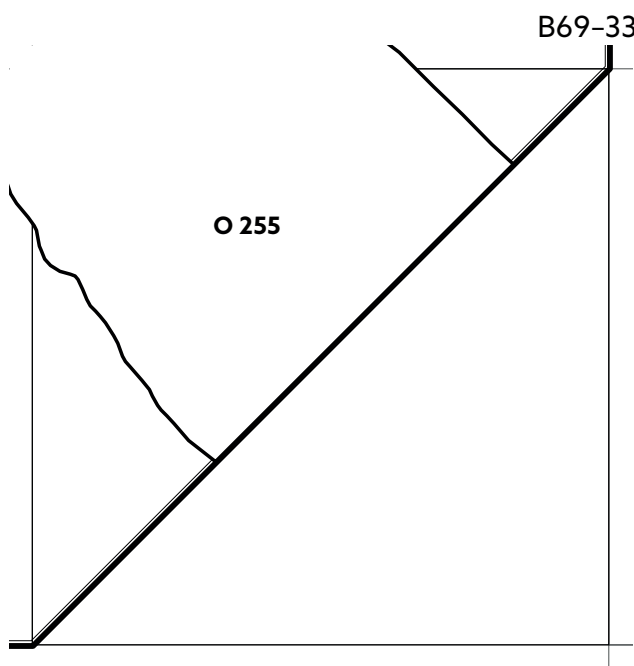

Obr. 208. Plán čtverce B69-33.

PUR02: fragment skla, sklo má lehce namodralou nebo nazelenalou barvu, která jevíce patrná na lomu artefaktu, rozměry: délka 2,8 cm, šířka 2,9 cm, tloušťka 0,5 cm (sektor čtverce 23, inv. č. P306141); zlomek čepele železného nože, šířka čepele 1,1 cm (sektor čtverce 35, inv. č. P306139); zlomek železné obroučky z vědra, průřez obroučky trojúhelníkový, rozměry: šířka 0,5 cm, tloušťka 0,3 cm (sektor čtverce 15, inv. č. P306134); zlomek železného pásku, rozměry: délka 5,5 cm, šířka 1,2 cm, tloušťka 0,2 cm (sektor čtverce 24, inv. č. P306136); zlomek hraněné tyčinky, rozměry: délka 2,2 cm, šířka 1,5 cm, tloušťka 0,3 cm (sektor čtverce 35, inv. č. P306138); zlomek svorového žernovu pouze se zachovalou mlecí plochou (sektor čtverce 45, inv. č. P306143).

Poznámka: čtverec nebyl prozkoumán v úplnosti.

Číslo čtverce B70–32 (č. tabulky 62, č. obr. 209)

Rok výzkumu: 2016

Kontexty evidovány v nadloží: –

Kontexty evidovány v úrovni podloží: zahloubený sídlištní objekt O255; žlab Z10 zachází do nezkoumané části – západní okraj sondy z roku 2016.

Nálezy drobných předmětů v nadloží: PUR01: zlomek železné obroučky z vědra, průřez obroučky obdélníkový, rozměry: šířka 0,9 cm, tloušťka 0,2 cm (sektor čtverce 41, inv. č. P304750);

PUR02: fragment keramického tyglíku, formovaný v ruce, tvar trychtýřovitý, v horní části dochovaný průměr 3,9 cm, dno tyglíku se nezachovalo, výška dochované stěny 3,4 cm, tloušťka stěny 1 cm, okraj vytvarován do límce, tyglík složen ze dvou fragmentů nalezených na jiném místě, nelze slepit a rekonstruovat (dvě inv. č. P304752 + P304753 v sektoru 51); zlomek železného nože s trnem obdélníkového průřezu, hřbet i ostří rov-

né, rozměry: délka 9,3 cm, délka čepele 7,5 cm, šířka čepele 1,4 cm (sektor čtverce 52, inv. č. P304751).

Poznámka: čtverec nebyl prozkoumán v úplnosti.

Číslo čtverce B70–33 (č. tabulky 62, 63, č. obr. 210)

Rok výzkumu: 2016

Kontexty evidovány v nadloží: –

Kontexty evidovány v úrovni podloží: zahloubené sídlištní objekty – O253, O254, O255, O256, O257.

Nálezy drobných předmětů v nadloží: PUR01: zlomek laténského železného opaskového řetězu, rozměry: kroužek průměr 3,6 cm, ouško 1 průměr vně 2 cm, ouško 2 průměr vně 1,7 cm (sektor čtverce 44, inv. č. P305554); zlomek železného plechu, rozměry: délka 5,3 cm, šířka 1,8 cm, tloušťka 0,2 cm (sektor čtverce 14, inv. č. P305553); fragment keramiky se stopami natavené sklovité hmoty na povrchu, možná sloužil jako pomůcka při výrobě, tavení a zpracování barevných kovů (sektor čtverce 12, inv. č. P305561); štípaná kamenná industrie (sektor čtverce 54, inv. č. P305563);

PUR02: zlomek ostří sekery, délka ostří 5,9 cm (sektor čtverce 53, inv. č. P305558); zlomek železného pásku, rozměry: délka 5,2 cm, šířka 1,1 cm, tloušťka 0,3 cm (sektor čtverce 33, inv. č. P305557); součásti vědra: rukojeť, zlomek, průřez rukojeti hraněný, ukončení rukojeti hákovité (sektor čtverce 14, inv. č. P305555); malý zlomek atase, tvar plechový lichoběžníkovitý nebo plechový obdélníkovitý, tloušťka 0,3 cm (sektor čtverce 54, inv. č. P305559); zlomek železné obroučky z vědra, průřez obroučky trojúhelníkový, rozměry: šířka 0,7 cm, tloušťka 0,3 cm (sektor čtverce 24, inv. č. P305556); celý kamenný hranolovitý brousek, dvě brusné plochy, rozměry: max. délka 15 cm, šířka 5,8 cm, tloušťka 1,8–2,4 cm (inv.

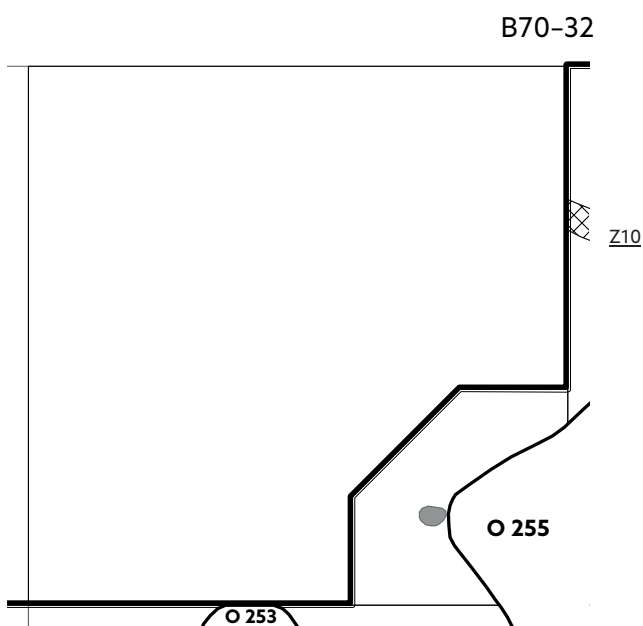

Obr. 209. Plán čtverce B70–32.

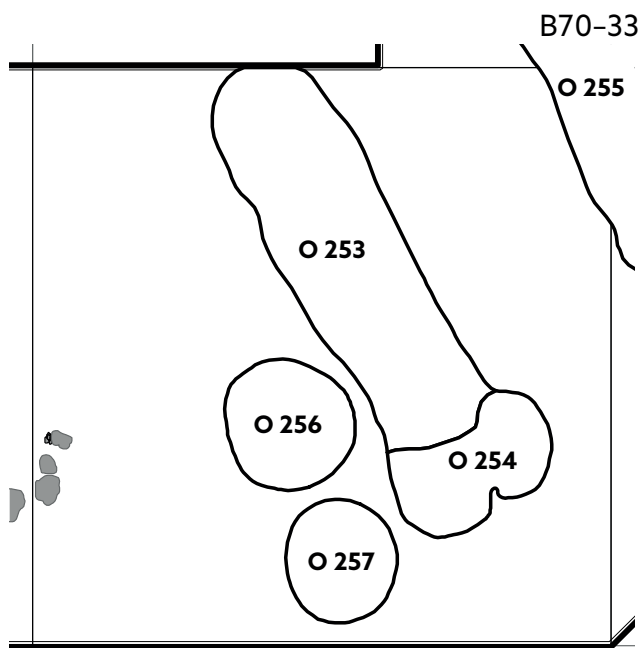

Obr. 210. Plán čtverce B70–33.

č. P305562); fragment strusky (sektor čtverce 54, inv. č. P305560).

Poznámka: –

Číslo čtverce B71–32 (č. tabulky 63, č. obr. 211)

Rok výzkumu: 2016

Kontexty evidované v nadloží: –

Kontexty evidované v úrovni podloží: –

Nálezy drobných předmětů v nadloží: PUR01: zlomek železné ocelky s třikrát ohnutými rameny, konce původně zakončené očkem, zachováno pouze 1 rameno, rozměry: dochovaná délka 6,1 cm, šířka 1,7 cm, tloušťka 0,4 cm (sektor čtverce 12, inv. č. P303477); zlomek pracovního konce řezbářského nožíku, rozměry: délka 4,3 cm, šířka 1 cm, tloušťka 0,3 cm (sektor čtverce 23, inv. č. P303478); štípaná kamenná industrie (sektor čtverce 24, inv. č. P303480);

PUR02: zlomek železného nože s trnem obdélníkového průřezu, rozměry: šířka čepele 1,8 cm (sektor čtverce 35, inv. č. P303479).

Poznámka: prázdný čtverec, nezkoumán v úplnosti.

Číslo čtverce B71–33 (č. tabulky 63, č. obr. 212)

Rok výzkumu: 2016

Kontexty evidované v nadloží: –

Kontexty evidované v úrovni podloží: zahloubený sídlištní objekt O252 – samostatně stojící pyrotechnologické zařízení.

Nálezy drobných předmětů v nadloží: PUR01: železný hraněný hřeb, celý, plochá čtvercovitá hlavice, rozměry: délka 3,9 cm, šířka 0,5 cm, hlavice 1 × 1 cm (sektor čtverce 53, inv. č. P304525); zlomek hranolovitého kamenného brousku, jedna brusná plocha, rozměry: šíř-

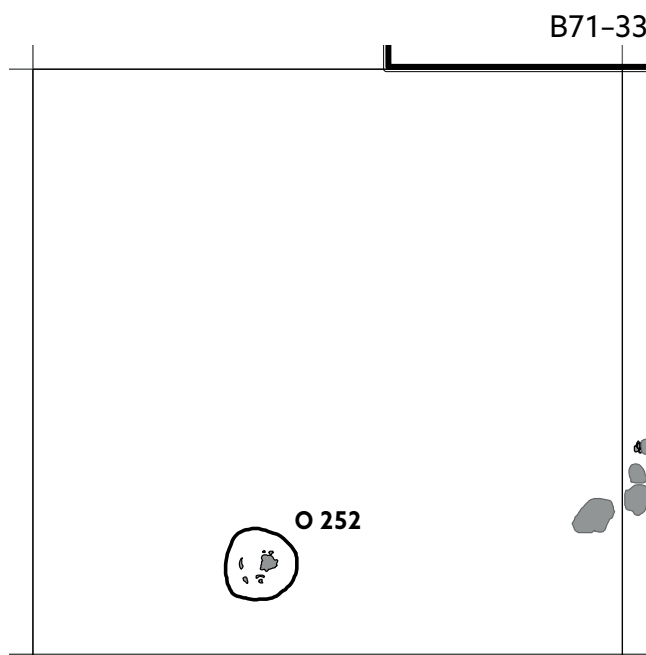

Obr. 212. Plán čtverce B71–33.

ka 2,3 cm, tloušťka 1,2–1,4 cm (sektor čtverce 53, inv. č. P304528); štípaná kamenná industrie (sektor čtverce 35, inv. č. P304530); štípaná kamenná industrie (sektor čtverce 53, inv. č. P304531);

PUR02: zlomek plného železného klíče se dvěma zuby, rozměry: délka 7,3 cm, šířka 1,9 cm, tloušťka 0,9 cm (sektor čtverce 54, inv. č. P304526); zlomek keramického tyglíku formovaného v ruce, tvar kotlíkovitý/vakovitý, dochovaný průměr v horní části 3,2 cm, šířka spodní části u dna 1,9 cm, výška 2,7 cm, tloušťka stěny 0,5 cm, stopy silného přepálení z vnější strany – keramika přepálena do sklovité hmoty zejména u dna (sektor čtverce 12, inv. č. P304527); zlomek destičkovitého kamenného brousku, jedna brusná plocha, rozměry: tloušťka 0,7–0,9 cm (sektor čtverce 22, inv. č. P304529); štípaná kamenná industrie (sektor čtverce 42, inv. č. P304532).

Poznámka: –

Číslo čtverce B72–32 (č. tabulky 64, č. obr. 213)

Rok výzkumu: 2016

Kontexty evidované v nadloží: –

Kontexty evidované v úrovni podloží: zahloubený sídlištní objekt O251 – pec destruovaná erozí břehu ramena řeky Dyje.

Nálezy drobných předmětů v nadloží: PUR01: zlomek keramického kotoučovitého přeslenu o průměru 2,2 cm a výšce 0,8 cm, průměr otvoru 0,9 cm, váha 3 g (sektor čtverce 52, inv. č. P302672); štípaná kamenná industrie (sektor čtverce 42, inv. č. P302673);

PUR02: železná ataše z vědra, typ plechový lichoběžníkový, rozměry: výška 9,5 cm, šířka 4,3 cm, tloušťka 0,4 cm (sektor čtverce 51, inv. č. P302671).

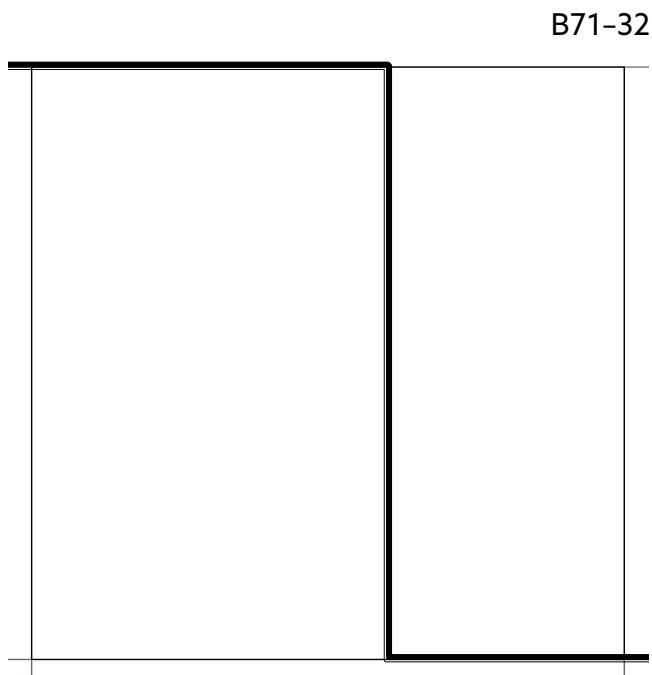

Obr. 211. Plán čtverce B71–32.

B72–32

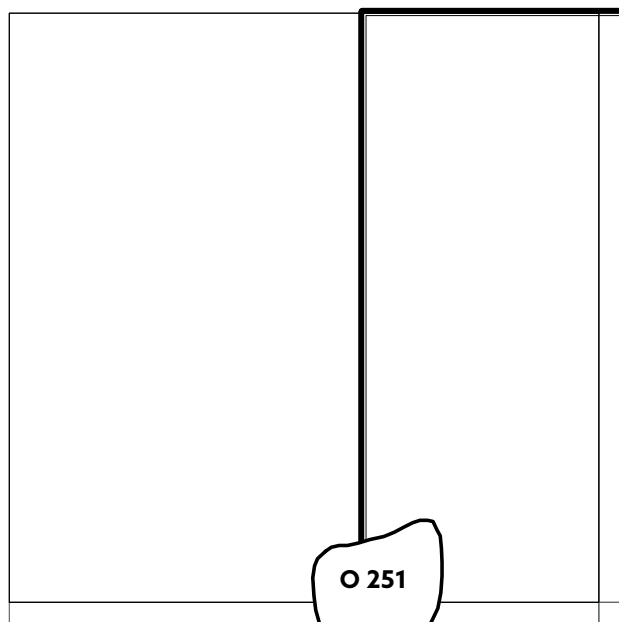

Obr. 213. Plán čtverce B72–32.

Poznámka: téměř prázdný čtverec, nezkoumán v úplnosti.

Číslo čtverce B72–33 (č. tabulky 64, č. obr. 214)

Rok výzkumu: 2016

Kontexty evidované v nadloží: –

Kontexty evidované v úrovni podloží: zahloubený sídlištní objekt O251 – pec destruovaná erozí břehu ramena řeky Dyje.

Nálezy drobných předmětů v nadloží: PUR01: dva

fragmenty strusky (sektor čtverce 41, inv. č. P302912; sektor čtverce 43, inv. č. P302913);

PUR02: zlomek železné tyčinky s válcovitým průřezem, rozměry: délka 3,9 cm, šířka 0,5 cm, tloušťka 0,4 cm (sektor čtverce 54, inv. č. P302911); zlomek destičkovitého kamenného brousku, tři brusné plochy, rozměry: délka 3,9 cm, šířka 1,3 cm, tloušťka 0,4 cm (sektor čtverce 43, inv. č. P302915); štípaná kamenná industrie (sektor čtverce 45, inv. č. P302914).

Poznámka: téměř prázdný čtverec, nezkoumán v úplnosti.

10.3 Popis sídlištních objektů

Číslo objektu 125 (č. tabulky 65; obr. 163)

Rok výzkumu: 2008

Čtverec: B64–37

Čísla kontextů: 7, 8

Stratigrafický vztah: –

Zásyp: kon. 7; středně ulehlá, středně šedá písčité hlína; písek střední.

Relikty úprav / konstrukce: –

Výkop: kon. 8; tvar půdorysu oválný; rozměry 158 × 14 cm; orientace Z–V; profil příčný, podélný: neckovitý, stěny šikmé / kolmé přímé, dno hladké ploché.

Nálezy: keramika – 16 kusů, 116 g (inv. č. P235006–008) – jeden zlomek okraje; čtyři nezdobené výdutě; jedno dno; 10 drobných neinventovaných zlomků; vše z HŠP materiálu; drobné nekeramické nálezy – fragment železné skoby z hraněné železné tyčinky, dochované rozměry: délka 2,2 cm, šířka 0,7 cm, tloušťka 0,3 cm (inv. č. P235009).

Poznámka:

B72–33

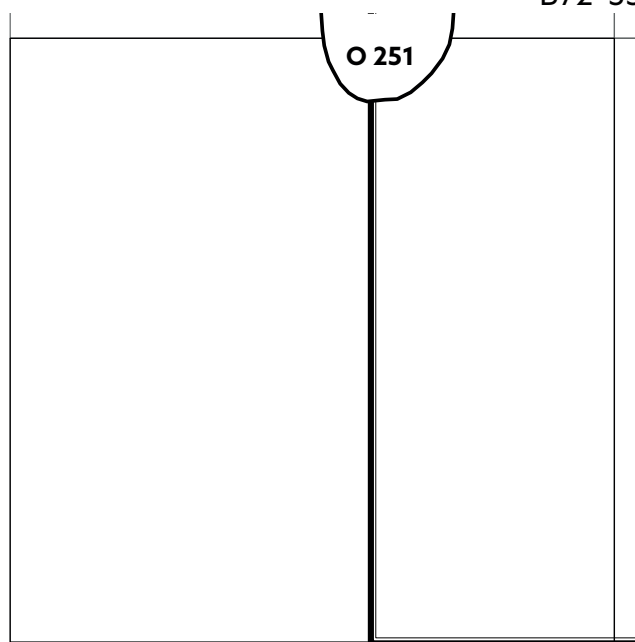

Obr. 214. Plán čtverce B72–33.

Číslo objektu 126 (č. tabulky 65, 66; obr. 148, 149)

Rok výzkumu: 2008

Čtverec: B63–37, B63–36

Čísla kontextů: 12, 40

Stratigrafický vztah: SV kratší stěna hrobové jámy H55 porušovala JZ roh sídlištního objektu 126.

Zásyp: kon. 12; středně ulehlá, středně černá písčité hlína; písek jemný; zejména ve střední části objektu a v JZ rohu u stěny zásyp obsahoval větší množství malých a středně velkých kamenů; výplň prorostlá kořeny vzrostlého kaštanu.

Relikty úprav / konstrukce: –

Výkop: kon. 40; tvar půdorysu nepravidelný lichoběžníkový; rozměry zkoumané délky 290 cm (část objektu zasahovala do nezkoumané plochy), max. šířka 183 cm, hloubka 18 cm; orientace Z–V; profil příčný, podélný: mísovitý, dno nepravidelné.

Nálezy: keramika – 117 kusů, 1 982 g (inv. č. P235010–062) – dva zlomky okraje; sedm fragmentů okraje s nezdobenou výdutí (dva pocházely z časně slovanského talíře); dva zlomky zdobené výdutě (jeden kus – pra-

věk); 39 zlomků nezdobených výdutí; šest kusů fragmentů dna (pět kotlovitých pocházelo z hrnců pražského typu); 61 drobných neinventovaných zlomků; 51 fragmentů zvířecích kostí, 277 g (inv. č. P235063); 11 zlomků mazanice, 15 g (inv. č. P235064); fragment uhlíku (inv. č. P235065).

Poznámka: objekt nebyl prozkoumán v úplnosti, jeho východní část zasahovala do nezkoumané části plochy.

Číslo objektu 127 (č. tabulky 67; obr. 149)

Rok výzkumu: 2008

Čtverec: B63–37

Čísla kontextů: 18, 19

Stratigrafický vztah: –

Zásyp: kon. 18; zásyp se projevil už nad úrovní podloží (cca 15 cm); tvořila ho kumulace středně velkých až velkých kamenů, mezi kterými byla usazena černá písčítá hlína; mezi kameny byly patrné větší fragmenty keramiky (dna, nezdobené výdutě s okrajem keramiky pražského typu).

Relikty úprav / konstrukce: kon. 19; topeniště – na úrovni skrytého podloží se pod kamennou kumulací nacházely v JV části objektu zbytky topeniště; topeniště vyznačovala obdélníková plocha propálené hlíny o rozměrech 45 × 50 cm orientovaná směrem SV–JZ; na ploše se nacházely fragmenty hliněného propáleného výmazu a tři kameny s rezidui po výmazu.

Výkop: nesledováno.

Nálezy: keramika – 58 kusů, 1 388 g (inv. č. P235066–097) – tři zlomky okraje; jeden zlomek okraje se zdobenou výdutí; sedm fragmentů okraje s nezdobenou výdutí; šest zlomků zdobených výdutí; 28 zlomků nezdobených výdutí (jeden větší kus z mladší fáze keramiky pražského typu nesl známky slabě formujícího obtáčení); čtyři kusy fragmentů dna (vše pražský typ); jeden fragment z časné slovanského talíře; osm drobných neinventovaných zlomků; 31 zlomků zvířecích kostí, 139 g (inv. č. P235098); tři fragmenty malty, 105 g (inv. č. P252020); drobné nekeramické nálezy – celý destičkový kamenný brousek s jednou brusnou plochou, rozměry: délka 9,4 cm, šířka 5,5 cm, tloušťka 0,3–1,2 cm (inv. č. P235099).

Poznámka: –

Číslo objektu 128 (č. tabulky 68; obr. 148, 163)

Rok výzkumu: 2008

Čtverec: B64–37, B63–37

Čísla kontextů: 16, 17,

Stratigrafický vztah: výkop O128 byl v západní polovině porušen recentním liniovým objektem táhnoucím se přes celou otevřenou plochu S–J směrem.

Zásyp: kon. 16; kyprá, tmavě černá písčítá hlína s příměsí drobných kamenů, drobků malty a mazanice; písek jemný; u severní delší a také u západní kratší stěny objektu byl evidován větší plochý kámen; výplň byla prorostlá kořeny vzrostlého kaštanu.

Relikty úprav / konstrukce: –

Výkop: kon. 17; tvar půdorysu oválný; rozměry 182 × 100 × 16 cm; orientace Z–V; profil příčný, podélný: neckovitý, stěny šikmé / kolmé přímé, dno nepravidelné mírně konkávní.

Nálezy: keramika – 13 kusů, 214 g (inv. č. P235100–110) – jeden zlomek okraje; jeden zlomek okraje se zdobenou výdutí (spolu se dvěma fragmenty zdobené výdutě tvořily relikty keramického jedince se stopami silně formujícího obtáčení); pět zlomků zdobených výdutí (u jednoho fragmentu byl zaznamenán HDPR materiál); pět zlomků nezdobených výdutí; jeden fragment dna se stopami silně formujícího obtáčení; 12 fragmentů zvířecích kostí, 24 g (inv. č. P235111); drobné nekeramické nálezy – drobný železný zlomek, pravděpodobně z ataše vědra (inv. č. P235112); drobný železný zlomek, pravděpodobně z obroučky vědra (inv. č. P235113); celý kostěný předmět se zahroceným distálním koncem – tzv. proplétáček, kloubní báze neopracovaná, hrot kuželovitý, max. délka 9,6 cm, délka hrotu 3,4 cm (inv. č. P235114); odřezek z parohu (inv. č. P235115).

Poznámka: –

Číslo objektu 129 (č. tabulky 68; obr. 148)

Rok výzkumu: 2008

Čtverec: B63–36

Čísla kontextů: 49, 50

Stratigrafický vztah: –

Zásyp: kon. 49; tuhá, středně hnědá písčítá hlína s příměsí velmi drobných kamenů, drobků malty, uhlíků a mazanice; písek střední; výplň byla prorostlá kořeny vzrostlého kaštanu.

Relikty úprav / konstrukce: –

Výkop: kon. 50; tvar půdorysu kruhový; rozměry půdorysu v úrovni podloží 90 × 85 cm, v úrovni dna objektu 100 × 89 cm, hloubka 55 cm; profil příčný, podélný: vakovitý, stěny šikmé / konkávní, dno hladké konkávní.

Nálezy: keramika – 58 kusů, 344 g (inv. č. P235116–132) – jeden zlomek zdobené výdutě; 19 zlomků nezdobených výdutí; 38 drobných neinventovaných střepů; identifikován byl pouze hrubý špatně pálený materiál; 20 zlomků zvířecích kostí, 54 g (inv. č. P235133); fragment uhlíku; drobné nekeramické nálezy – zlomek železné tulejky, dochovaná délka 2,4 cm, šířka 1,8 cm, tloušťka 0,15 cm (inv. č. P235134).

Poznámka: interpretace sídlištního objektu – zásobní jáma.

Číslo objektu 130 (č. tabulky 69, 70; obr. 163, 164)

Rok výzkumu: 2008, 2012

Čtverec: B64–37, B64–38

Čísla kontextů: 55, 76, 714, 736

Stratigrafický vztah: sídlištní objekt 130 byl porušen v jižní části výkopem sloupu elektrického vedení; severovýchodní kratší stěna hrobu H190 porušila výkop

objektu 130; jihozápadní část hrobu H196 se zahlubovala do záspy objektu 130 a porušovala tak jeho jiho- východní část.

Zásyp: kon. 55; měkká, černá písčítá hlína s příměsí drobků malty, uhlíků a mazanice; písek střední; výraznou součástí záspy byla kumulace nepravidelného i plochého lomového kamene středně velkých a velkých rozměrů; kameny byly soustředěny především v SZ části objektu; směrem na JV stranu, kde byl výkop narušen recentní jámou, kamene ubývalo;

– kon. 714; tvrdá, ulehlá, tmavě šedá písčítá hlína; písek jemný až střední; zásyp byl bohatý na nálezy zvířecích, rybích kostí a šupin.

Relikty úprav / konstrukce: schodovitá úprava stěny v SZ části objektu.

Výkop: kon. 76, 736; tvar půdorysu nepravidelný; orientace SZ–JV; rozměry: délka 280 cm, šířka 190 cm, hloubka 65 cm od úrovně podloží; profil příčný: neckovitý s jedním stupněm, stěny šikmé nepravidelné; profil podélný: neckovitý se dvěma stupni, stěny šikmé nepravidelné, dno nepravidelné.

Nálezy: keramika – 381 kusů, 3 746 g (inv. č. P235135–256, P247095–145) – 11 zlomků okrajů; osm zlomků okrajů se zdobenou výdutí; 73 zlomků zdobených výdutí (u dvou fragmentů byl rozpoznán tuhový hrubý keramický materiál); 77 zlomků nezdobených výdutí; 29 fragmentů dna (jeden zlomek vyroben z jemného tuhového materiálu); 183 drobných neinventovaných střepů; některé fragmenty nesly stopy po silně formujícím obtáčení (31 kusů); obtáčení bylo evidováno zejména u větších kusů, ze kterých se daly rekonstruovat větší části nádob; převažoval HŠP materiál (129 kusů); u 32 fragmentů byl rozeznán HDP materiál; u 31 fragmentů dokonce HDPR; právě z tohoto materiálu byla vyrobena jediná rekonstruovatelná celá nádoba zdobená kombinací vlnovek a rýh; osm zlomků mazanice, 70 g (inv. č. P247148); 400 fragmentů zvířecích kostí, 1 795 g (inv. č. P235257, P247146); zlomky rybích kostí a šupin (inv. č. P235258, P247147); osm fragmentů malty, 374 g (inv. č. P252023); vzorek uhlíku (inv. č. P247149); drobné nekeramické nálezy – zlomek keramického bochánkovitého přeslenu o výšce 1,56 cm (inv. č. P235261); zlomek keramického dvoukónického přeslenu o výšce 2,2 cm (inv. č. P235262); zlomek kamenného dvoukónického přeslenu o průměru 2,8 cm a výšce 1,5 cm, průměr otvoru 1 cm (inv. č. P235263); zlomek železné jednoramenné hraněné skoby, max. délka 3,3 cm, max. šířka 0,6 cm, délka ramena 2 cm (inv. č. P235264); zlomek železného kroužku o průměru 1 cm, síla drátu 0,2 cm (inv. č. P235265/1); železný kroužek o průměru 1,1 cm, síla drátu 0,2 cm (inv. č. P235265/2); železný kroužek o průměru 1,2 cm, síla drátu 0,2 cm (inv. č. P235265/3); zlomek obroučky z vědra, obdélníkový průřez, šířka pásku 0,8 cm, tloušťka 0,2 cm (inv. č. P235266/1); zlomek obroučky z vědra, půlkulatý průřez, šířka pásku 0,8 cm, tloušť-

ka 0,3 cm (inv. č. P235266/2); zlomek destičkovitého kamenného brousku, čtyři brusné plochy, dochované rozměry: délka 5,4 cm, šířka 4,1 cm, tloušťka 1,3 cm (inv. č. P235267).

Poznámka: v roce 2008 nebyl objekt prozkoumán v úplnosti; na jižní straně zasahoval do nezkoumané části plochy; tato plocha byla odkryta v roce 2012 a objekt byl prozkoumán kompletně (kontexty 714, 736).

Číslo objektu O131 (č. tabulky 70; obr. 162)

Rok výzkumu: 2008

Čtverec: B64–36

Čísla kontextů: nekontextováno.

Stratigrafický vztah: vzájemný stratigrafický vztah sídlištních objektů O138 a O131 není jasný.

Zásyp: nesledováno.

Relikty úprav / konstrukce: –

Výkop: tvar oválný; rozměry: 80 × 58 cm, hloubka nesledována.

Nálezy: –

Poznámka: –

O132 (č. tabulky 70; obr. 162)

Rok výzkumu: 2008

Čtverec: B64–36

Čísla kontextů: nekontextováno.

Stratigrafický vztah: –

Zásyp: nesledováno.

Relikty úprav / konstrukce: –

Výkop: tvar obdélníkový se zaoblenými rohy; rozměry: 86 × 50 cm, hloubka nesledována.

Nálezy: –

Poznámka: –

O133 (č. tabulky 70; obr. 147)

Rok výzkumu: 2008

Čtverec: B63–35

Čísla kontextů: nekontextováno.

Stratigrafický vztah: –

Zásyp: nesledováno.

Relikty úprav / konstrukce:

Výkop: tvar nepravidelný čtvercový; rozměry: 153 × 140 × 20 cm.

Nálezy: –

Poznámka: –

Číslo objektu 134 (č. tabulky 71, 72; obr. 144, 158)

Rok výzkumu: 2010

Čtverec: B64–32, B63–32

Čísla kontextů: 189, 190, 191, 192, 215

Stratigrafický vztah: jihozápadní část objektu 134 byla poničena hrobovými jámami H78 a H79. **Zásyp:** kon. 189; pevná, středně ulehlá, tmavě černošedá písčítá hlína s příměsí drobných kamenů; písek jemný; vrstva bohatá na rybí šupiny a keramické střepy; max. síla 46 cm; výskyt od úrovně začištěného podloží do hloubky 46 cm;

– kon. 190; tvrdý, ulehlý, středně šedý hlinitý písek; písek jemný až střední; max. síla 43 cm; výskyt od úrovně začistěného podloží do hloubky 89 cm;

– kon. 191; tuhý, středně ulehlý, středně žlutoběžový hlinitý písek; písek jemný; max. síla 18 cm; výskyt od hloubky 38 cm do 68 cm – v profilu se jevil jako lichoběžníková čočka o rozměrech jednotlivých stran 35 × 9 × 20 × 16 cm vklíněná mezi kon. 189 a 190;

– kon. 192; tuhý, středně ulehlý, světlý žlutoběžový hlinitý písek; písek jemný; max. síla 24 cm; výskyt od hloubky 15 cm do 85 cm – v profilu se jevil jako klínovitý splach podél delší jihovýchodní stěny objektu.

Relikty úprav / konstrukce: –

Výkop: kon. 215; tvar půdorysu nepravidelný obdélníkový; rozměry zkoumané délky 370 cm, dochovaná šířka 160 cm, hloubka 89 cm; profil příčný: mísovité s dvěma stupni, stěny šikmé, výška stupně 50–60 cm; dno nepravidelné konkávní.

Nálezy: kon. 189; keramika – 221 kusů, 3 746 g, rozpoznáno min. 15 keramických jedinců (inv. č. P243072–216) – 11 zlomků okrajů; sedm zlomků okrajů se zdobenou výdutí; 58 zlomků zdobených výdutí; 53 zlomků nezdobených výdutí; 14 fragmentů dna; 77 drobných neinventovaných střepů; jeden okraj s nezdobenou výdutí pravěkého stáří; u větších fragmentů byly rozpoznány stopy po silně formujícím obtáčení; převažoval HŠP materiál; u 13 fragmentů byl rozeznán HDP materiál; u šesti fragmentů dokonce HDPR; ve čtyřech případech byl u zdobené keramiky evidován JŠP materiál; devět kusů mazanice, 115 g (inv. č. P243280); 176 zlomků zvířecích kostí, 598 g (inv. č. P243278); rybí kosti a šupiny (inv. č. P243287); 19 fragmentů malty, 211 g (inv. č. P243282); zuhelnatělé semeno (inv. č. P243285); fragmenty uhlíků (inv. č. P243284);

– kon. 190; keramika – 122 kusů, 1 019 g, rozpoznáno min. sedm keramických jedinců (inv. č. P243217–276)

– devět zlomků okrajů; 27 zlomků zdobených výdutí; 23 zlomků nezdobených výdutí; čtyři fragmenty dna; 64 drobných neinventovaných střepů; u větších fragmentů byly rozpoznány stopy po silně formujícím obtáčení; dominoval HŠP materiál; u osmi fragmentů byl rozeznán HDP materiál; u pěti fragmentů dokonce HDPR; 54 kusů mazanice, 386 g (inv. č. P243281); 146 fragmentů zvířecích kostí, 1 190 g (inv. č. P243279); dva kusy strusky, 20 g (inv. č. P243286); drobné nekeramické nálezy – zlomek keramického bochánkovitého přeslenu o průměru 2,1 cm a výšce 0,9 cm, průměr otvoru 0,9 cm (inv. č. P243288); zlomek kamenného dvoukónického přeslenu o průměru 1,85 cm a výšce 1 cm, průměr otvoru 0,9 cm (inv. č. P243289); železný nůž s trnem obdélníkového průřezu, hřbet i ostří rovné, délka max. 12,2 cm, délka čepele 8,5 cm, šířka čepele 1,35 cm (inv. č. P243291); zlomek železného plechu, max. délka 2,7 cm, max. šířka 0,9 cm, max. tloušťka 0,5 cm;

– nálezy z výplně objektu bez uvedení kontextu: kera-

mika – 340 kusů, 2 696 g, rozpoznáno min. 15 keramických jedinců (inv. č. P242883–243071) – 16 zlomků okrajů; dva zlomky okrajů se zdobenou výdutí; 93 zlomků zdobených výdutí; 71 zlomků nezdobených výdutí; 11 fragmentů dna; 147 drobných neinventovaných střepů; u větších fragmentů byly rozpoznány stopy po silně formujícím obtáčení, u jednoho kraje byly jasné stopy formování v ruce; převažoval HŠP materiál; u 12 fragmentů byl rozeznán HDP materiál a rovněž tak u 12 zlomků HDPR; na dvou zdobených a jedné nezdobené výduti byl evidován JŠP materiál; 746 zlomků zvířecích kostí, 3 750 g (inv. č. P243277); fragmenty uhlíků (inv. č. P243283); drobné nekeramické nálezy – zlomek jednoduché kroužkovité bronzové náušnice s uzlíčky (typ 7.3 podle *Dostál 1966*), průměr oblouku 1,4 cm, průměr drátu 0,2 cm (inv. č. P243290); drobný zlomek železně hraněné tyčinky (inv. č. P243292); zlomek železně hraněné tyčinky, max. délka 3,5 cm, max. šířka 0,6 cm (inv. č. P243293); zlomek železně jedno-ramenné skoby, max. délka 2,2 cm, max. šířka 0,4 cm, délka ramena 1,3 cm (inv. č. P243294); fragment z ryolitového žernovu (inv. č. P244992).

Poznámka: –

Číslo objektu 135 (č. tabulky 72; obr. 188, 189)

Rok výzkumu: 2010, 2011, 2012

Čtverec: B66–37, B66–38

Čísla kontextů: kon. 244, 600

Stratigrafický vztah: destrukce nadzemní stavby s kamenným otopným zařízením (O135) překrývala hrob H195, který se nacházel v její blízkosti směrem na SZ; jižní část destrukce povrchového objektu překrývala mělce založený hrob skrčence H97.

Zásyp: kon. 600; tvrdá ulehlá tmavě šedá prachová hlína promísená s tvrdým, ulehlým, světle žlutošedým hlinitým pískem; zásyp obsahoval velké množství drobných, malých až středně velkých kamenů; písek jemný, střední až hrubý; zásyp bohatý na keramické střepy a fragmenty mazanice; báze kamenné kumulace ležela 10–20 cm nad úrovní začistěného podloží; max. síla vrstvy 25 cm; měla nepravidelný tvar s max. rozměry cca 633 × 230 až 450 cm s delší osou ve směru SZ–JV; v roce 2008 bylo z destrukce vybráno a evidováno 71 velkých až středně velkých kamenů o celkové váze 29 kg; v roce 2011 bylo evidováno 173 velkých až středně velkých kamenů o celkové váze 81 kg.

Relikty úprav / konstrukce: kon. 244; kamenná pec, nezahlobená do podloží – přibližně čtvercového půdorysu o rozměrech 100 × 90 cm; max. výška dochované obvodové kamenné konstrukce 25 cm; otvor k topeništi byl orientován k jihozápadu; rozměry topeniště 35 × 65 cm; relikta pece byl tvořen 21 kameny o váze 88,5 kg.

Výkop: –

Nálezy: keramika – 337 kusů, 3 146 g, rozpoznáno min. 16 keramických jedinců, ze kterých šlo zrekon-

struovat téměř tři úplné nádoby (inv. č. P243296–377) – 12 zlomků okrajů (tři z nich patřily nádobám pražského typu); osm zlomků okrajů se zdobenou výdutí; 80 zlomků zdobených výdutí; 112 zlomků nezdobených výdutí; 20 fragmentů dna; 105 drobných neinventovaných střepů (mezi nimi byly identifikovány střepy z doby laténské a římské); u větších fragmentů keramiky byly rozpoznány stopy po silně formujícím obtáčení (138 ks); převažoval HŠP materiál; u 13 fragmentů byl rozeznán HDP materiál; u čtyř fragmentů dokonce HDPR; ve čtyřech případech byl u zdobené keramiky evidován JŠP materiál a u jedné nezdobené výdutě materiál JDPO; 607 kusů mazanice, 11 810 g (inv. č. P243379, P244988); 58 zlomků zvířecích kostí (inv. č. P243378); jedna lidská kost, patrně z jedince z H97 (inv. č. P246917).

Poznámka: jedná se o zbytky destrukce povrchového sídlištního objektu s kamenným otopným zařízením.

Číslo objektu 136 (č. tabulky 73; obr. 163)

Rok výzkumu: 2010

Čtverec: B64–37

Čísla kontextů: 211, 212

Stratigrafický vztah: –

Zásyp: kon. 211; tvrdý, ulehlý, šedožlutý hlinitý písek jemné, střední až hrubé zrnitosti.

Relikty úprav / konstrukce: –

Výkop: kon. 212; tvar půdorysu oválný; rozměry 82 × 38 × 20 cm; orientace JV–SZ; profil příčný, podélný: neckovitý, stěny šikmé / kolmé přímé, dno hladké ploché.

Nálezy: –

Poznámka: –

Číslo objektu 137 (č. tabulky 73, 74; obr. 171, 172)

Rok výzkumu: 2010

Čtverec: B65–33, B65–32

Čísla kontextů: 208, 209, 210, 246

Stratigrafický vztah: severní kratší stěna hrobové jámy H145 porušila sídlištní objekt O137 v jeho jihozápadní části.

Zásyp: kon. 208; pevná, středně ulehlá, tmavě šedá písčité hlína s příměsí drobných a malých kamenů; písek jemný až střední; max. síla 23 cm; výskyt od úrovně začistěného podloží do hloubky 23 cm;

– kon. 209; tuhý, ulehlý, středně šedobéžový hlinitý písek s ččkami žlutého písku; písek jemný až střední; max. síla 16 cm; výskyt od úrovně začistěného podloží (v západní části objektu) do hloubky 28 cm;

– kon. 210; tuhý, ulehlý, středně hnědobéžový hlinitý písek s příměsí drobných a malých kamenů; písek jemný až střední; max. síla 26 cm; výskyt od 22 cm do 48 cm od úrovně začistěného podloží.

Relikty úprav / konstrukce: –

Výkop: kon. 246; tvar půdorysu nepravidelný; rozměry 270 × 138 × 48 cm; orientace SSZ–JJV; profil příčný:

neckovitý s jedním stupněm, stěny šikmé přímé / konkávní, profil podélný: nesledováno, dno nepravidelné konkávní; hloubka stupně 28–30 cm.

Nálezy: kon. 208; keramika – 54 kusů, 512 g, rozpoznáno min. šest keramických jedinců, jeden z nich s příměsí slídy v keramické hmotě (inv. č. P243452–471) – sedm zlomků okrajů; dva zlomky okrajů se zdobenou výdutí; sedm zlomků zdobených výdutí; devět zlomků nezdobených výdutí; jeden fragment dna; 28 drobných neinventovaných střepů; u větších fragmentů keramiky byly rozpoznány stopy po silně formujícím obtáčení (13 ks); převažoval HŠP materiál; u dvou fragmentů okrajů byl rozeznán HDP materiál; dva fragmenty malty, 97 g (inv. č. P243475);

– kon. 209, 210; sedm fragmentů malty, 340 g (inv. č. P243476);

– kon. 210; drobné nekeramické nálezy – zlomek železné průvlečky obdélníkového tvaru, délka 2 cm, šířka 1,7 cm, max. tloušťka 0,6 cm (inv. č. P243478);

– nálezy z výplně objektu bez uvedení kontextu: keramika – 201 kusů, 2046 g, rozpoznáno min. 12 keramických jedinců (inv. č. P243380–243451) – 11 zlomků okrajů; šest zlomků okrajů se zdobenou výdutí; 43 zlomků zdobených výdutí; 41 zlomků nezdobených výdutí; 12 fragmentů dna (u jednoho z nich evidujeme nejasnou plastickou značku); 88 drobných neinventovaných střepů (z toho jeden pravděpodobně pravěký); u větších fragmentů byly rozpoznány stopy po silně formujícím obtáčení (44 zlomků), u tří okrajů byly jasné stopy formování v ruce; převažoval HŠP materiál (91 zlomků); u 20 fragmentů byl rozeznán HDP materiál; HDPR pouze u dvou fragmentů; mazanice – 26 fragmentů, 334 g (inv. č. P243473); 162 zlomků zvířecích kostí, 1 320 g (inv. č. P243472); fragmenty rybích kostí a šupin (inv. č. P243477); 87 fragmentů malty, 2 725 g (inv. č. P143474).

Poznámka: –

Číslo objektu 138 (č. tabulky 75; obr. 148, 162)

Rok výzkumu: 2010

Čtverec: B64–36, B63–36

Čísla kontextů: 245

Stratigrafický vztah: stratigrafický vztah sídlištních objektů O138 a O131 je nejasný.

Zásyp: kon 245; pevná, ulehlá, tmavě hnědá písčité hlína s nepatrnou příměsí malých kamenů; písek jemný až střední.

Relikty úprav / konstrukce: –

Výkop: tvar půdorysu nepravidelný kruhový; rozměry půdorysu v úrovni podloží 89 × 94 cm; hloubka výkopu 84 cm; profil příčný: vakovitý, stěny šikmé / konkávní konvexní, profil podélný: nesledováno, dno konkávní.

Nálezy: keramika – 51 kusů, 767 g, rozpoznáno min. osm keramických jedinců (inv. č. P243485–500) – čtyři zlomky okrajů; tři zlomky okrajů s nezdobenou výdutí (jeden z nich druhotně přepálený); 20 zlomků nezdo-

bených výdutí (dva z nich silně druhotně přepálené); jeden fragment dna; 23 drobných neinventovaných střepů; u větších fragmentů byly rozpoznány stopy po formování keramiky v ruce (8 ks – keramika pražského typu); rozpoznán byl pouze HŠP materiál; 26 zlomků zvířecích kostí, 265 g (inv. č. P243501); vzorek uhlíku (inv. č. P243502).

Poznámka: časně slovanská zásobní jáma.

Číslo objektu 139 (č. tabulky 75; obr. 174, 175)

Rok výzkumu: 2010

Čtverec: B65–36, B65–35

Čísla kontextů: 266, 267

Stratigrafický vztah: severní konec sídlištního objektu 139 byl poničený výkopem hrobové jámy H117

Zásyp: kon. 266; pevná, středně ulehlá, černá sazovitá písčité hlína; písek jemný.

Relikty úprav / konstrukce: –

Výkop: kon. 267; tvar půdorysu nepravidelný; dochovaná délka objektu 160 cm, šířka 120 cm, hloubka 7 cm; orientace pravděpodobně S–J; profily: nesledováno, dno nepravidelné, konkávní.

Nálezy: keramika – 21 kusů, 577 g, podařilo se rozpoznat min. dva keramické jedince (inv. č. P243503–519) – jeden zlomek okraje; jeden zlomek okraje s nezdobenou výdutí; dva zlomky zdobených výdutí; 13 zlomků nezdobených výdutí (jeden prokazatelně patří ke keramice pražského typu); čtyři fragmenty drobných neinventovaných střepů; u větších fragmentů keramiky byly rozpoznány stopy po ručním zpracování (15 ks); převažoval HŠP materiál; u jednoho fragmentu výdutě zdobené hřebenovým pásem byl rozeznán HDP materiál; čtyři fragmenty zvířecích kostí (inv. č. P243520).

Poznámka: –

Číslo objektu 140 (č. tabulky 76, 77; obr. 160, 161, 173, 174)

Rok výzkumu: 2008–2011

Čtverec: B64–34, B64–35, B65–34, B65–35

Čísla kontextů: 155, 156, 157, 158, 159, 160, 197, 332

Stratigrafický vztah: pozůstatky kostela byly poničeny základovým žlabem a betonovými základy budovy z třicátých let 20. století.

Zásyp: kon. 155; vrstva ležící nad destrukcí skládající se z kamenů a malty ze zdiva kostela; kyprá, středně hnědá písčité hlína s malým obsahem středně velkých kamenů; písek střední; max. síla 15 cm; výskyt 10 cm od úrovně současného povrchu do hloubky 25 cm;

– kon. 156; pozůstatky z destrukce nadzemního zdiva kostela (paralelní s kon. 197, 332); tuhá, středně hnědá písčité hlína s vysokým obsahem středně velkých a velkých kamenů a středně velkých, malých a drobných fragmentů malty; písek střední; max. síla 15 cm; výskyt 10 cm od úrovně současného povrchu do hloubky 30 cm;

– kon. 197; pozůstatky z destrukce nadzemního zdiva

kostela (paralelní s kon. 156, 332); středně ulehlá, středně šedočerná písčité hlína s výskytem kamenů a fragmentů malty; písek střední; max. síla 20 cm; výskyt 10 cm od úrovně současného povrchu do hloubky 30 cm;

– kon. 332; pozůstatky z destrukce nadzemního zdiva kostela (paralelní s kon. 156, 197); ulehlá, středně šedá písčité hlína s vysokým obsahem středně velkých kamenů a fragmentů malty; písek střední; max. síla 25 cm; výskyt 36 cm od úrovně povrchu betonových základů do hloubky 61 cm; v ploše: nepravidelný tvar o rozměrech 300 × 110 cm;

– kon. 157; „negativ“ základů kostela; měkká, středně ulehlá, středně černošedá písčité hlína s výskytem malých kamenů a středně velkých až velkých fragmentů malty; písek střední; max. síla 50 cm; výskyt 20 cm od úrovně současného povrchu do hloubky 70 cm.

Relikty úprav / konstrukce: kon. 160; vertikalizovaná část destrukce nadzemní na maltu zděné kamenné zdi; lomový kámen; délka 170 cm; šířka 50 cm; výška 20 cm; líc hrubě formovaný;

– kon. 159; na sucho kladená kamenná zeď z lomového kamene; základové zdivo kostela; délka 220 cm; šířka 80 cm; výška 40 cm; líc nepravidelný.

Výkop: kon. 158; žlab pro položení na sucho kladeného kamenného základového zdiva a dřevěné sloupové konstrukce; tvar půdorysu kostela kruhový; vnější průměr lodi cca 600 cm; vnitřní průměr lodi 450–500 cm; šířka žlabu 60–95 cm; hloubka žlabu 15–30 cm od úrovně začistěného podloží; profil žlabu příčný: neckovitý, neckovitý s dvěma stupni, stěny šikmé přímé / nepravidelné, profil žlabu podélný: nesledováno, dno žlabu nepravidelné ploché; do dna žlabu se v pravidelných rozestupech zahlubovaly po dvojicích sloupové jámy; rozestup soujámí byl nejčastěji 150 cm; průměry sloupových jam 20–30 cm, hloubka sloupových jam od podloží 4–28 cm.

Nálezy: kon. 157; keramika – 72 kusů, 784 g, rozpoznáno min. 15 keramických jedinců (inv. č. P245098–112)

– pět zlomků okraje; 22 zlomků zdobených výdutí; 11 zlomků nezdobených výdutí; osm fragmentů dna (jeden zlomek snad patří ke keramice pražského typu); tři zlomky z talíře (keramika pražského typu); 23 fragmentů drobných neinventovaných střepů; u větších fragmentů byly rozpoznány stopy po silně formujícím obtáčení (21 zlomků); převažoval HŠP materiál; u čtyř zlomků byl rozeznán HDP materiál (u jednoho okraje byla detekována připálenina); u šesti zlomků JŠP materiál; šest fragmentů mazanice, 117 g (inv. č. P244987); drobné nekeramické nálezy – zlomek železného plechu o rozměrech 3,4 × 2,2 cm; tloušťka 0,2–0,5 cm (inv. č. P245209);

– kon. 332; keramika – osm kusů, 20 g (inv. č. P245133–139) – osm fragmentů drobných neinventovaných střepů; bez dalších charakteristik; drobné nekeramické nálezy – sedm zlomků bronzového plechu o tloušťce 0,02 cm (inv. č. P245205/11); dva zlomky bronzového

plechu o tloušťce 0,02 cm (inv. č. P245205/9);

– nálezy z výplně objektu bez uvedení kontextu: keramika – 204 kusů, 1 804 g, rozpoznáno min. 17 keramických jedinců (inv. č. P245140–157, P245159–164) – devět zlomků okrajů; jeden zlomek okraje s nezdobenou výdutí; 18 zlomků zdobených výdutí; 65 zlomků nezdobených výdutí; osm fragmentů dna; 103 drobných neinventovaných střepů; u větších fragmentů byly rozpoznány stopy po silně formujícím obtáčení (pět zlomků), u dvou okrajů byly jasné stopy formování v ruce (keramika pražského typu); převažoval HŠP materiál (78 zlomků); u 11 fragmentů byl rozeznán JŠP materiál; u 14 zlomků výdutí bylo evidováno druhotné přepálení, u zlomku dna dokonce silné druhotné přepálení; drobné nekeramické nálezy – fragmentárně dochovaný parohový zdobený jednostranný třívrstvý hřeben (výzdoba: kombinace šrafury, linie a kruhu se středovým bodem), dochováno 6 spojovacích železných nýtů, rozměry: dochovaná délka 11,8 cm; dochovaná šířka 2 cm, tloušťka 1 cm (inv. č. P246768); železný hraněný hřeb, celý, s plochou kruhovou hlaví, rozměry: délka 2,5 cm, šířka 0,4 cm, hlavice 0,8 × 0,6 cm (inv. č. P245206); zlomek jednoramenné hraněné železné skoby, rozměry: délka 4,2 cm, šířka 0,9 cm, tloušťka 0,22 cm (inv. č. P245207); zlomek železné hraněné tyčinky, rozměry: délka 2,35 cm, šířka 0,55 cm, tloušťka 0,55 cm (inv. č. P245208/4); zlomek prohnutého železného plechu o rozměrech 4,9 × 3 cm, tloušťka 0,23–0,3 cm (inv. č. P245208/1); zlomek dvou železných plíšků spojených hřebem o rozměrech 3,2 × 2,8 cm, tloušťka 0,3–0,6 cm (inv. č. P245208/2); zlomek rohové části železného plechového kování s hřebíkem pro uchycení k jinému materiálu, rozměry: 4,7 × 3,1 cm, tloušťka 0,3 cm (inv. č. P245208/3); zlomek železného plechu o rozměrech 1,9 × 1,6 cm, tloušťka 0,3 cm (inv. č. P246366/1); 34 drobných zlomků bronzového plechu o tloušťce 0,02 cm (inv. č. P245205/1); dva drobné zlomky bronzového plechu o tloušťce 0,02 cm (inv. č. P245205/2); drobný zlomek bronzového plechu o tloušťce 0,02 cm (inv. č. P245205/3); drobný zlomek prohnutého bronzového plechu o tloušťce 0,02 cm (inv. č. P245205/4); tři drobné zlomky bronzového plechu o tloušťce 0,02 cm (inv. č. P245205/5); drobný zlomek bronzového plechu o tloušťce 0,02 cm (inv. č. P245205/6); tři drobné zlomky bronzového plechu o tloušťce 0,02 cm (inv. č. P245205/7); šest drobných zlomků bronzového plechu o tloušťce 0,02 cm (inv. č. P245205/8);); drobný zlomek prohnutého bronzového plechu o tloušťce 0,02 cm (inv. č. P245205/10);

Poznámka: centrální sakrální stavba – rotunda; podrobné zpracování objektu č. 140 – rotundy – je v článku autorského kolektivu Macháček – Balcárková – Čáp – Dresler – Přichystal – Přichystalová – Schuplerová – Sládek 2014, na stránkách 87–153, v časopise Památky archeologické CV.

Číslo objektu 141 (č. tabulky 78; obr. 184)

Rok výzkumu: 2011

Čtverec: B66–33

Čísla kontextů: 377

Stratigrafický vztah: jižní konec objektu byl poničen výkopem hrobové jámy H163; severní kratší stěna objektu byla porušena hrobovou jámou H161 a H165; delší západní stěna objektu 141 splývala se stěnou sídlištní jámy 142; pravděpodobně je výkop jámy 141 mírně narušen mladším výkopem jámy 142.

Zásyp: kon. 377; tuhá, tmavě černá písčité hlína s výraznou příměsí středně velkých kamenů.

Relikty úprav / konstrukce: –

Výkop: tvar půdorysu nepravidelný obdélníkový; dochovaná délka objektu 200 cm, šířka 102 cm, hloubka 18 cm; orientace SSZ–JJV; profily: nesledováno, dno nepravidelné, ploché.

Nálezy: keramika – 73 kusů, 677 g, podařilo se rozpoznat min. tři keramické jedince (inv. č. P245210–252) – jeden zlomek okraje; tři zlomky okraje se zdobenou výdutí; 11 zlomků zdobených výdutí; 27 zlomků nezdobených výdutí; dva fragmenty dna; 29 drobných neinventovaných střepů; u větších fragmentů byly rozpoznány stopy po silně formujícím obtáčení (čtyři zlomky, jeden z nich – okraj se zdobenou výdutí – měl na vnitřní straně technologickou stopu po napojování pásků a zároveň stopy po připálení); identifikován byl pouze HŠP materiál (44 zlomků); 243 zlomků zvířecích kostí, 1 226 g (inv. č. P245253); rybí kost (inv. č. P245254); pět fragmentů malty, 54 g (inv. č. P245255).

Poznámka: –

Číslo objektu 142 (č. tabulky 78, 79; obr. 184)

Rok výzkumu: 2011

Čtverec: B66–33

Čísla kontextů: 378, 379

Stratigrafický vztah: na jihovýchodní straně byl objekt porušen výkopem hrobové jámy H163; ze západu výplň objektu porušoval hrob H194; východní stěna výkopu sídlištního objektu 142 splývala se západní delší stěnou sídlištní jámy 141 (možná ji i narušovala).

Zásyp: kon. 378; tuhá, středně hnědá písčité hlína s příměsí středně velkých kamenů; max. síla 18 cm; od úrovně začistěného podloží do hloubky 18 cm; – kon. 379; ulehlá, středně černá prachová jílovitá hlína s příměsí velkých kamenů; max. síla 26 cm; 15 cm od úrovně začistěného podloží do hloubky 44 cm.

Relikty úprav / konstrukce: –

Výkop: tvar půdorysu nepravidelný kruhový; dochovaná délka objektu 191 cm, šířka 164 cm, hloubka 44 cm; orientace SV–JZ; profily: nesledováno, dno nepravidelné.

Nálezy: keramika (bez rozlišení kontextu) – 235 kusů, 3 241 g, rozpoznáno min. 16 keramických jedinců (inv. č. P245256–275) – 20 zlomků okraje; devět zlomků okraje se zdobenou výdutí; 51 zlomků zdobených vý-

dutí; 71 zlomků nezdobených výdutí; 20 fragmentů dna; jeden fragment dna se zdobenou výdutí; 63 drobných neinventovaných střepů; u větších fragmentů byly rozpoznány stopy po silně formujícím obtáčení (31 zlomků); většinou byl identifikován HŠP materiál (159 zlomků); u 11 fragmentů byl rozpoznán HDP materiál (dva s obtáčením silně formujícím); jedno dno bylo vyrobeno z JDP materiálu; u jedné zdobené výdutě s motivem nízké husté hřebenové vlnice byl identifikován hrubý tuhový materiál; na dvou dnech jsou evidovány značky (jedna technická s kruhem o průměru 0,9 cm, jedna plastická s motivem dvou křížících se linií); 22 zlomků mazanice, 484 g (inv. č. P245400); 298 zlomků zvířecích kostí, 1 245 g (inv. č. P245398); rybí kost (inv. č. P245399); fragment malty, 54 g (inv. č. P245402); fragment strusky, 130 g (inv. č. P245401); drobné nekeramické nálezy – zlomek měděného pásku, rozměry: délka 3,8 cm, šířka 1,1 cm, tloušťka 0,05 cm (inv. č. P246769); zlomek bronzového plechu, z hloubky 10–40 cm od úrovně podloží; rozměry: délka 1,6 cm, šířka 1,3 cm, tloušťka 0,03 cm (inv. č. P246771); zlomek hraněného železa, patrně z dvojramenné skoby, z hloubky 0–10 cm od úrovně podloží, rozměry: délka 6,6 cm, šířka 0,6 cm (inv. č. P246770); zlomek destičkovitého kamenného brousku, dvě brusné plochy (inv. č. P245303).

Poznámka: –

Číslo objektu 143 (č. tabulky 80; obr. 173, 185)

Rok výzkumu: 2011

Čtverec: B65–34, B66–34

Čísla kontextů: –

Stratigrafický vztah: –

Zásyp: nedokumentováno.

Relikty úprav / konstrukce: –

Výkop: tvar půdorysu nepravidelný; rozměry: délka 170 cm, šířka 118 cm, hloubka nesledována; orientace SSZ–JJV; profily: nesledováno, dno hladké ploché.

Nálezy: keramika – 11 kusů, 117 g (inv. č. P245404–411) – dva zlomky zdobených výdutí; pět zlomků nezdobených výdutí; čtyři drobné neinventované střepy; u inventovaných kusů byl identifikován HŠP materiál (sedm zlomků); fragment mazanice, 44 g (inv. č. P245413); zvířecí kost, 106 g (inv. č. P245412); dva fragmenty malty, 134 g (inv. č. P245414).

Poznámka: –

Číslo objektu 144 (č. tabulky 80; obr. 183)

Rok výzkumu: 2011

Čtverec: B66–32

Čísla kontextů: 540, 549

Stratigrafický vztah: severní kratší stěnu objektu porušil výkop hrobové jámy H177; jihozápadní roh objektu narušovala hrobová jáma H180 a jihovýchodní roh objektu zničil výkop hrobové jámy H178.

Zásyp: kon. 540; ulehlý, tmavě šedý hlinitý písek.

Relikty úprav / konstrukce: –

Výkop: kon. 549; tvar půdorysu obdélníkový; rozměry: 125 × 73 × 24 cm; orientace S–J; profil příčný: neckovitý, stěny šikmé / kolmé přímé, profil podélný: neckovitý, stěny šikmé / kolmé přímé, dno hladké ploché. **Nálezy:** keramika – 11 kusů, 124 g (inv. č. P24515–423) – tři zlomky zdobených výdutí; pět zlomků nezdobených výdutí; jeden fragment dna; dva drobné neinventované střepy; u inventovaných kusů byl identifikován HŠP materiál (devět zlomků); 12 fragmentů zvířecích kostí, 475 g (inv. č. P245424).

Poznámka: –

Číslo objektu 145 (č. tabulky 80; obr. 173)

Rok výzkumu: 2011

Čtverec: B65–34

Čísla kontextů: 543, 556

Stratigrafický vztah: –

Zásyp: kon. 543; ulehlý, tmavě šedý hlinitý písek s příměsí malých kamenů (3 kg) a malých zlomků až drobnků malty (1,25 kg); kameny se vyskytovaly zejména v centrální části objektu; písek jemný až střední.

Relikty úprav / konstrukce: –

Výkop: kon. 556; tvar půdorysu nepravidelný; rozměry: 144 × 102 × 15 cm; orientace JZ–SV; profil příčný: mísovitý, stěny konkávní, profil podélný: mísovitý, stěny konkávní, dno hladké mírně konkávní.

Nálezy: keramika – 18 kusů, 151 g (inv. č. P246856–862) – jeden zlomek zdobené výdutě; šest zlomků nezdobených výdutí; 11 drobných neinventovaných střepů; u inventovaných kusů byl identifikován HŠP materiál (sedm zlomků); fragment zvířecí kosti, 2 g (inv. č. P246863); malta, 1 065 g (inv. č. P246864).

Poznámka: –

Číslo objektu 146 (č. tabulky 80; obr. 150)

Rok výzkumu: 2012

Čtverec: B63–38

Čísla kontextů: 601, 612

Stratigrafický vztah: –

Zásyp: kon. 601; pevná, ulehlá, tmavě šedá písčitá hlína s vysokým obsahem drobných, malých až středně velkých kamenů; písek jemný až střední; max. síla 26 cm; výskyt od 26 cm nad úrovní podloží do úrovně začištěného podloží; v ploše: nepravidelný tvar o rozměrech 125 × 100 cm; orientace SV–JZ;

– kon. 612; pevná, ulehlá, tmavě hnědošedá písčitá hlína s příměsí drobných a malých kamenů; písek jemný až střední; max. síla 13 cm; výskyt od 13 cm nad úrovní podloží do úrovně začištěného podloží; v ploše: nepravidelný tvar o rozměrech 51 × 42 cm (po odebrání sedimentu se objevila kumulace pěti větších fragmentů keramiky a několika kamenů u východního profilu výzkumné sondy z roku 2012).

Relikty úprav / konstrukce: –

Výkop: bez výkopu.

Nálezy: keramika – 68 kusů, 2 590 g, rozpoznáno min. 11 keramických jedinců (inv. č. P247150–204) – čtyři zlomky okraje; jeden zlozek okraje se zdobenou výdutí; jeden zlozek okraje s nezdobenou výdutí; jeden fragment zdobené výdutě; 44 zlomků nezdobených výdutí; šest fragmentů dna; 11 drobných neinventovaných střepů; u větších fragmentů byly rozpoznány stopy po výrobě keramiky v ruce (14 zlomků); u všech inventovaných střepů byl identifikován HŠP materiál (57 zlomků); podle materiálu a tvaru nádob se jedná keramiku pražského typu; fragment mazanice, 143 g (inv. č. P247206); zlozek zvířecí kosti, 6 g (inv. č. P247205).
Poznámka: destrukční vrstva z povrchové konstrukce nezahlobeného sídlištního objektu časně slovanského stáří.

Číslo objektu 147 (č. tabulky 81; obr. 177)

Rok výzkumu: 2012

Čtverec: B65–38

Čísla kontextů: 610, 699

Stratigrafický vztah: –

Zásyp: kon. 610; pevná, ulehlá, tmavě šedá písčité hlína s výskytem malých, středně velkých až velkých kamenů a zvířecích kostí z velkých hospodářských zvířat (zejména v hloubce 0–10 cm od úrovně podloží, kameny v zásypu ležely buď v šikmé nebo svislé poloze); písek jemný až střední.

Relikty úprav / konstrukce: v jihovýchodní čtvrtině objektu byla na dně výkopu objevena oblázková (šterková) vrstva.

Výkop: kon. 699; tvar půdorysu lichoběžníkový; rozměry: 314 × 142 × 28 cm; orientace SZ–JV; profil příčný: neckovitý, stěny šikmé přímé, profil podélný: neckovitý, stěny šikmé přímé, dno hladké ploché.

Nálezy: keramika – 162 kusů, 3 165 g, rozpoznáno min. 21 keramických jedinců, z toho tři celé nádoby (inv. č. P247201–285) – 15 zlomků okraje; 11 zlomků okraje se zdobenou výdutí; 38 fragmentů zdobené výdutě; 43 zlomků nezdobených výdutí; 19 fragmentů dna; 36 drobných neinventovaných střepů; u větších fragmentů byly rozpoznány stopy po silně formujícím obtáčení (68 zlomků); keramický materiál ze zásypu byl heterogenní, co se týká keramické hmoty i způsobu výpalu: HŠP materiál (50 zlomků); JDP materiál (48 zlomků); JŠP materiál (15 zlomků); HDPR materiál (sedm zlomků); HDP materiál (čtyři zlomky); po jednom exempláři keramiky z HDPO a JDPO materiálu; 713 fragmentů zvířecích kostí, 6 384 g (inv. č. P247286, P274226); rybí kosti a šupiny (inv. č. P247287); vzorek uhlíku (inv. č. P247294); drobné nekeramické nálezy – ohnutý zlozek železného nože s trnem obdélníkového průřezu, hřbet rovný; ostří k hrotu obloukovitě zvednuté, dochovaná délka 5,6 cm, šířka čepele 1 cm (inv. č. P247292); zlozek obroučky z vědra, trojúhelníkový průřez, průměr obroučky 26 cm, šířka pásku 0,9 cm, tloušťka 0,3 cm (inv. č. P247291); drobné železné zlom-

ky (inv. č. P247293/1–5); zlozek bronzového nýtku, rozměry: délka 1 cm, tloušťka 0,2 m, průměr roztepnané hlavice 0,4 cm (inv. č. P247289); zlozek kamenného dvoukónického přeslenu o průměru 2,3 cm, průměr šikmo vrtaného otvoru 0,9 cm (inv. č. P247288); zlozek kamenného hraněného přeslenu o výšce 1,8 cm, otvor ve tvaru přesýpacích hodin (inv. č. P247290).

Poznámka: –

Číslo objektu 148 (č. tabulky 82; obr. 195)

Rok výzkumu: 2012

Čtverec: B67–33

Čísla kontextů: 617, 618, 624

Stratigrafický vztah: objekt 148 – patrně recentní sloupová jáma se zahluvovala do zásypu sídlištního objektu 162 a hrobové jámy H199.

Zásyp: kon. 617 (shodné s kon. 618); tmavě černošedá písčité hlína s příměsí drobných kamenů; písek jemný; místy se v zásypu objevovaly čocky žlutého písku.

Relikty úprav / konstrukce: –

Výkop: kon. 624; tvar půdorysu kruhový; rozměry: 58 × 56 × 40 cm; profil: mísovitý s jedním stupněm, stěny konkávní, dno hladké konkávní, hloubka stupně 11 cm.

Nálezy: keramika – 10 kusů, 46 g, rozpoznán min. jeden keramický jedinec (inv. č. P247295–297) – jeden zlozek okraje vyrobený z HDP materiálu, se stopami silně formujícího obtáčení, evidovány zbytky připáleniny; dva zlomky nezdobených výdutí z HŠP materiálu; sedm drobných neinventovaných střepů; 19 fragmentů zvířecích kostí, 63 g (inv. č. P247298).

Poznámka: patrně recentní objekt, snad sloupová jáma, zahluvovala se do šterkovité vrstvy podloží.

Číslo objektu 149 (č. tabulky 82; obr. 196)

Rok výzkumu: 2012

Čtverec: B67–34

Čísla kontextů: 620, 621, 623

Stratigrafický vztah: –

Zásyp: kon. 620; pevná, ulehlá, středně šedá písčité hlína; písek jemný až střední; nálezy pochází pouze z kon. 620; od kon. 621 odděloval vrstvu 620 v západní části objektu kořenový systém stromu; max. síla 15 cm; výskyt od úrovně začištěného podloží do hloubky 15 cm; – kon. 621; tvrdý, ulehlý, středně šedožlutý hlinitý písek; písek jemný až střední; max. síla 9,5 cm; výskyt 9 cm od úrovně začištěného podloží do hloubky 25 cm.

Relikty úprav / konstrukce: –

Výkop: kon. 623; tvar půdorysu kruhový; rozměry: 74 × 72 × 25 cm; profil: mísovitý, stěny šikmé konkávní, dno hladké konkávní.

Nálezy: keramika – devět kusů, 166 g, rozpoznán min. jeden keramický jedinec (inv. č. P247299–302) – tři zlomky nezdobených výdutí z HŠP materiálu; jeden fragment dna se stopami ručního zpracování, střep druhotně přepálený; pět drobných neinventovaných

střepů; tři fragmenty mazanice, 42 g (inv. č. P247304); šest fragmentů zvířecích kostí, 8 g (inv. č. P247303); drobné nekeramické nálezy – mírně poškozený, celý destičkový kamenný brousek se třemi brusnými plochami, rozměry: délka 13,1 cm, šířka 6,4 cm, tloušťka 2,2 cm (inv. č. P247305, kon. 621).

Poznámka: na jižní a západní straně byl okraj výkopu uměle rozšířen; tvar objektu byl zřetelný až v hloubce 7 cm od úrovně podloží.

Číslo objektu 150 (č. tabulky 83, 84; obr. 197, 198)

Rok výzkumu: 2012

Čtverec: B67–35, B67–36, B68–35

Čísla kontextů: 681, 682, 726

Stratigrafický vztah: –

Zásyp: kon. 681; tvrdá, ulehlá, černošedá prachová hlína s občasným výskytem drobných a malých kamenů; písek jemný; vrstva hodně prorostlá kořeny; max. síla 20 cm; výskyt od úrovně začištěného podloží do hloubky 20 cm;

– kon. 682; středně hnědošedá písčité jílovitá hlína; písek jemný až střední; max. síla 58 cm; výskyt od 4 cm od úrovně začištěného podloží do hloubky 78 cm.

Relikty úprav / konstrukce: –

Výkop: kon. 726; tvar půdorysu obdélníkový se zaoblenými rohy; orientace SZ–JV; rozměry: 351 × 240 × 78 cm; profil příčný: neckovitý s jedním stupněm, stěny šikmé přímé, profil podélný: nesledováno, dno nepravidelné ploché; hloubka stupně 10–15 cm od úrovně podloží.

Nálezy: keramika – 970 kusů, 8 044 g; rozpoznáno min. 65 keramických jedinců, z toho jedna celá nádoba (inv. č. P247306–669) – 57 zlomků okraje; tři zlomky okraje se zdobenou výdutí; 170 fragmentů zdobené výdutě; 162 zlomků nezdobených výdutí; 30 fragmentů dna; šest zlomků dna se zdobenou výdutí; 542 drobných neinventovaných střepů; u větších fragmentů byly rozpoznány stopy po silně formujícím obtáčení (89 zlomků); u dvou fragmentů keramiky pražského typu byly evidovány stopy po ručním zpracování (okraj, dno); keramický materiál ze zásypu byl heterogenní, co se týká keramické hmoty i způsobu výpalu: HŠP materiál (342 zlomků, jeden fragment okraje se zdobenou výdutí obsahoval příměs slídy); JDP materiál (čtyři zlomky); JŠP materiál (23 zlomků); HDPR materiál (28 zlomků); HDPO materiál (tři zlomky); HDP materiál (28 zlomků); dvě dna z HŠP materiálu byla opatřena plastickou značkou – jedna značka: kříž, druhá značka je neidentifikovatelná; fragmenty mazanice (inv. č. P247671); 276 zlomků zvířecích kostí, 1 330 g (inv. č. P247670); zuhelnatělá pecka (inv. č. P247680); vzorek uhlíku (inv. č. P247681); fragment strusky, 105 g (inv. č. P247672); drobné nekeramické nálezy – zlomek železného nože s trnem obdélníkového průřezu, hřbet a ostří rovné, dochovaná délka 11,3 cm, šířka čepele 1,8 cm (inv. č. P247676); želez-

ná přezka zachovaná ve třech kusech, chybí hrot trnu, tvar: D-rámeček, rozměry: délka 3,1 cm, šířka 3,2 cm, tloušťka 0,3 cm, délka trnu 1,7 cm (inv. č. P247677); železný kroužek o průměru 0,98 cm, tloušťka drátu 0,2 cm (inv. č. P247678); železná dvouramenná skoba z hraněné tyčinky ve dvou zlomcích, rozměry: šířka 1,5 cm, délka ramena(1) 3,6 cm, délka ramena(2) 3,55 cm (inv. č. P247679/2); zlomek železné skoby z hraněné tyčinky, rozměry: délka 5,15 cm, šířka 0,7 cm, tloušťka 0,3 cm, délka dochovaného ramena 1,3 cm (inv. č. P247679/3); zlomek železné hraněné tyčinky s mírným zaoblením, dochovaná délka 5,7 cm, tloušťka 0,4 cm (inv. č. P247679/4); zlomek železné ataše (pravděpodobně z vědra), tvar: tyčinkovitý s rozbíhajícími se konci, rozměry: výška 4,7 cm, tloušťka 0,35 cm (inv. č. P247679/1); závěsek – olovený křížek typu Velké Bílovice, délka 2,3 cm, šířka 2 cm, váha 2 g (inv. č. P247675, kon. 682); skleněný korálek, kotoučovitý nepravidelný, barva tmavě modrá, délka 0,6 cm, šířka 0,7 cm, průměr navlékacího otvoru 0,2 cm (inv. č. P247674, kon. 682); zlomek kostěné krycí destičky nebo střenky s jedním dochovaným otvorem pro nýt, průřez destičky kvadratický, rozměry: délka 3,3 cm, šířka 1,85 cm, tloušťka 0,45–0,6 cm (inv. č. P247673).

Poznámka: západní roh objektu zasahoval do nezkoumané části – čtverec B68–35; nálezy oloveného křížku byl publikován: *Přichystalová 2013*, 38–39, obr. 8–9.

Číslo objektu 151 (č. tabulky 85; obr. 198)

Rok výzkumu: 2012

Čtverec: B67–36

Čísla kontextů: 662, 663

Stratigrafický vztah: –

Zásyp: kon. 662; tuhá, středně ulehlá, tmavě černošedá písčité jílovitá hlína; písek jemný až střední.

Relikty úprav / konstrukce: –

Výkop: kon. 663; tvar půdorysu kruhový; rozměry: horní hrana 124 × 108 × 90 cm, průměr hrdla 87 cm, max. průměr vaku 108 cm, průměr dna – dolní hrana 78 cm; profil příčný: vakovitý, stěny šikmé přímé / konvexní / konkávní, profil podélný: nesledováno, dno hladké konkávní.

Nálezy: keramika – 140 kusů, 1 096 g; rozpoznáno min. sedm keramických jedinců (inv. č. P247426–686, 247727–731) – čtyři zlomky okraje; dva fragmenty zdobených výdutí; 43 zlomků nezdobených výdutí; tři fragmenty dna; 88 drobných neinventovaných střepů; u větších fragmentů byly rozpoznány stopy po formování v ruce (čtyři zlomky); u všech inventovaných střepů byl identifikován HŠP materiál (52 zlomků); u 32 fragmentů byla rozpoznána keramika pražského typu; 80 fragmentů zvířecích kostí (inv. č. P247732); rybí kosti a šupiny (inv. č. P247733); drobné nekeramické nálezy – zlomek středové destičky oboustranného parohového hřebenu s jedním otvorem pro nýt, rozměry: délka zlomku 1,4 cm, šířka destičky 2,4 cm, tloušťka

0,3 cm, délka zubů 0,7 cm (inv. č. P247734).

Poznámka: časně slovanská zásobní jáma.

Číslo objektu 152 (č. tabulky 85; obr. 200)

Rok výzkumu: 2012

Čtverec: B67–38

Číslo kontextů: 652

Stratigrafický vztah: západní roh výkopu objektu byl porušen recentní sloupovou jámou.

Zásyp: nesledováno.

Relikty úprav / konstrukce: –

Výkop: kon. 652; tvar půdorysu nepravidelný obdélníkový; rozměry: 208 × 122 × 22 cm; profil příčný: nekovitý, stěny šikmé / konkávní přímé, profil podélný: nesledováno, dno nepravidelné ploché.

Nálezy: keramika – 16 kusů, 93 g, (inv. č. P247735–740) – jeden fragment zdobené výdutě – JŠP materiál; čtyři zlomky nezdobených výdutí – HŠP materiál; 11 drobných neinventovaných střepů; 22 fragmentů mazanice, 785 g (inv. č. P247742); 55 fragmentů zvířecích kostí, 661 g (inv. č. P247741).

Poznámka: –

Číslo objektu 153 (č. tabulky 85; obr. 198, 199)

Rok výzkumu: 2012

Čtverec: B67–37, B67–36

Číslo kontextů: 653

Stratigrafický vztah: –

Zásyp: nesledováno.

Relikty úprav / konstrukce: –

Výkop: kon. 653; tvar půdorysu obdélníkový se zaoblenými rohy; orientace SZ–JV; rozměry: 154 × 59 × 30 cm; hloubka stupně 6–12 cm od úrovně začištěného podloží; profil příčný: neckovitý s jedním stupněm, stěny šikmé přímé, profil podélný: nesledováno, dno nepravidelné ploché; v jihovýchodní části výkopu se nacházela zahloubenina s oválným půdorysem, 64 × 38 cm; není úplně jasné, zda jde o součást výkopu sídlištní jámy nebo o relikv zvířecí nory.

Nálezy: keramika – pět kusů, 20 g, (inv. č. P247743) – jeden zlomek nezdobené výdutě vyrobený z HŠP materiálu; čtyři drobné neinventované střepy.

Poznámka: –

Číslo objektu 154 (č. tabulky 86; obr. 200, 201)

Rok výzkumu: 2012

Čtverec: B67–38, B67–39

Číslo kontextů: 669, 692

Stratigrafický vztah: –

Zásyp: kon. 669; tuhá, středně ulehlá, tmavě hnědočerná písčité jílovitá hlína; písek jemný až střední.

Relikty úprav / konstrukce: –

Výkop: kon. 692; tvar půdorysu nepravidelný kruhový; orientace S–J; rozměry: průměr horní hrany 164 cm; hloubka od úrovně začištěného podloží 29 cm; profil příčný: mísovitý, stěny šikmé konkávní, profil podélný:

nesledováno, dno nepravidelné konkávní.

Nálezy: keramika – 91 kusů, 858 g, rozpoznáno min. 14 keramických jedinců (inv. č. P247744–799) – devět zlomků okraje; jeden zlomek okraje se zdobenou výdutí; 22 fragmentů zdobené výdutě; 18 zlomků nezdobených výdutí; čtyři fragmenty dna; 37 drobných neinventovaných střepů; keramický materiál ze zásypu byl heterogenní, co se týká keramické hmoty i způsobu výpalu: HŠP materiál (41 zlomků); JDP materiál (čtyři zlomky); JŠP materiál (zlomek dna se stopami po obtáčení silně formujícím); HDP materiál (jeden zlomek dna); HDPR materiál (tři zlomky); JDPR materiál (zlomek okraje se stopami po obtáčení silně formujícím); tři fragmenty mazanice, 60 g (inv. č. P247801); 182 zlomků zvířecích kostí, 2 107 g (inv. č. P247800); zlomky rybích kostí a šupin (inv. č. P247805); drobné keramické i nekeramické nálezy – zlomek železného kování s masivním kruhovým nýtem, rozměry: dochovaná šířka 3,75 cm, tloušťka 0,2–0,6 cm, průměr nýtu 0,6 cm (inv. č. P247804); destičkovitý kamenný brousek se třemi brusnými plochami, rozměry: délka 11,3 cm, šířka 7,7 cm, tloušťka 2,2 cm (inv. č. P247802); zlomek keramického tyglíku – část dna a stěny, rozměry: výška stěny 4,6 cm, tloušťka stěny 0,7 cm, tloušťka dna 1,95 cm (inv. č. P247803).

Poznámka: při vybírání zásypu v jihozápadní části objektu došlo k razantnímu přebrání – amébovitě okraje výkopu jsou způsobeny vybíráním tmavého sedimentu po kořenovém systému a výplně zvířecí nory.

Číslo objektu 155 (č. tabulky 86; obr. 194)

Rok výzkumu: 2012

Čtverec: B67–32

Číslo kontextů: 708, 709, 710, 715, 716

Stratigrafický vztah: –

Zásyp: kon. 708; tvrdá, ulehlá, tmavě hnědošedá prachová hlína; písek jemný; max. síla 47 cm; výskyt od úrovně začištěného podloží do hloubky 47 cm;

– kon. 709; tvrdá, ulehlá, středně hnědožlutá písčité hlína; písek jemný až střední; max. síla 40 cm; výskyt od hloubky 15 cm od úrovně začištěného podloží do hloubky 67 cm;

– kon. 710; měkká, ulehlá, černá popelovitá hlína a uhlíkatý prach promísené s přepáleným pískem červeno-oranžové barvy (malé až střední skvrny); písek jemný až střední; v ploše měla tvar nepravidelného kruhu 63 × 53 cm; max. síla 7,5 cm; výskyt od hloubky 67 cm od úrovně začištěného podloží do hloubky 72 cm; z části se nacházela v jihovýchodní části objektu a z části ve vytesaném výklenku u východního rohu objektu (destrukční vrstva hliněné pece?), vrstva ležela v prostoru nad topeništěm hliněné pece.

Relikty úprav / konstrukce: kon. 715; relikv konstrukce pyrotechnologického zařízení vytesaného do stěny výkopu objektu č. 155; dochováno: část zaklenutí a topeniště; dno topeniště leželo na štěrkovité vrstvě

roslého podloží; rozměry: délka 115 cm, šířka 61–82 cm, výška 72 cm.

Výkop: kon. 716; tvar půdorysu objektu nelze charakterizovat přesně – nebyl prozkoumán v úplnosti – snad obdélníkový; orientace SZ–JV; profil příčný: neckovitý s vícenásobným stupněm na jedné straně, stěny šikmé přímé, profil podélný: nesledováno, dno nepravidelné ploché; rozměry: max. zkoumaná délka 200 cm, max. zkoumaná šířka 160 cm, hloubka 73 cm od úrovně podloží. **Nálezy:** keramika – 157 kusů, 1 281 g, rozpoznáno min. 16 keramických jedinců (inv. č. P247806–863) – pět zlomků okraje; jeden zlomek okraje se zdobenou výdutí; jeden zlomek okraje s nezdobenou výdutí; 23 fragmentů zdobené výdutě; 28 zlomků nezdobených výdutí; devět fragmentů dna; 90 drobných neinventovaných střepů; keramický materiál ze záspy byl heterogenní, co se týká keramické hmoty i způsobu výpalu: HŠP materiál (52 zlomků, z toho jeden okraj s příměsí slídy, jedno dno keramiky pražského typu); JDP materiál (zlomek dna se stopami silně formujícího obtáčení); JŠP materiál (devět zlomků, z toho tři se stopami po obtáčení silně formujícím); HDP materiál (jeden zlomek dna, jeden zlomek zdobené výdutě); HDPR materiál (dva zlomky zdobených výdutí); 17 fragmentů mazanice, 130 g (inv. č. P247865); 113 zlomků zvířecích kostí, 370 g (inv. č. P247864); vzorek uhlíku (inv. č. P247867); drobné nekeramické nálezy – zlomek ploché železné pásky (snad fragment obroučky z vědra), rozměry: délka 4,4 cm, šířka 0,8 cm, tloušťka 0,2 cm (inv. č. P247866/3); dva zkorodované zlomky železa, rozměry: první 3,1 × 2,9 × 0,1–0,6 cm, druhý 3,2 cm × neměřeno × 0,3–0,45 cm (inv. č. P247866/1–2).

Poznámka: část objektu (severozápadní konec jámy) zasahovala do nezkoumané části plochy, pod asfaltovou komunikací vedoucí k loveckému zámečku Pohansko; na jižní straně (jihovýchodní delší stěna objektu) – náznak schodovité úpravy přístupu k topeništi.

Číslo objektu 156 (č. tabulky 87–91; obr. 195, 205)

Rok výzkumu: 2012

Čtverec: B67–33, B68–33

Čísla kontextů: 677, 678, 728, 737

Stratigrafický vztah: severozápadní stěna zemnice 156 byla porušena výkopem sídlištního objektu 160.

Zásyp: kon. 677; pevná, ulehlá, středně hnědošedá písčité jílovitá hlína s občasným výskytem malých až středně velkých kamenů; písek střední; max. síla 20 cm; výskyt od úrovně začištěného podloží do hloubky 20 cm; – kon. 678; tvrdá, ulehlá, středně hnědá jílovitá hlína; písek jemný; max. síla 16 cm; výskyt od hloubky 10 cm od úrovně začištěného podloží do hloubky 30 cm.

Relikty úprav / konstrukce: kon. 728; zbytky kamenné pece nacházející se ve východním rohu zemnice; na sucho kladený lomový kámen (77 kusů); v konstrukci pece byly využity i svorové žernovy a část hliněného pekáče; delší osa pece ve směru SZ–JV; otvor pece

směřoval k jihozápadu; rozměry vnějšího obvodu: 108 × 90 cm, rozměry vnitřního obvodu: 73 × 55 cm, dochovaná výška 33 cm; topeniště se nacházelo v úrovni dna zemnice, jeho rozměry 68 × 46 cm.

Výkop: kon. 737; tvar půdorysu objektu pravděpodobně čtvercový – nebyl prozkoumán v úplnosti; orientace SV–JZ; profil příčný: neckovitý, stěny šikmé přímé, profil podélný: nesledováno, dno nepravidelné ploché; u severního rohu zemnice obloukovitý výklenek (možná deformace způsobená výkopem sídlištní jámy 160); rozměry: max. zkoumaná délka 262 cm, max. zkoumaná šířka 248–284 cm, hloubka 30 cm od úrovně podloží. **Nálezy:** keramika – 329 kusů, 5 319 g, rozpoznáno min. 19 keramických jedinců, z toho jedna celá nádoba (inv. č. P247868–967) – 11 zlomků okraje; 12 zlomků okraje se zdobenou výdutí; 81 fragmentů zdobené výdutě; 69 zlomků nezdobených výdutí; 12 fragmentů dna (jeden zlomek s technickou značkou); 144 drobných neinventovaných střepů; převažoval HŠP keramický materiál (141 zlomků, z toho 17 fragmentů s příměsí slídy a dva fragmenty ze dna nádoby – patrně keramiky pražského typu), vyskytl se však i jiný charakter materiálu či výpalu: JŠP materiál (osm zlomků); HDP materiál (14 zlomků); HDPR materiál (dva zlomky okrajů); TJ materiál (18 zlomků); u větších kusů střepů byly evidovány technologické stopy po výrobě: obtáčení silně formující (76 zlomků), obtáčení slabě formující (29 zlomků); fragment hliněného pekáče (inv. č. P247976, kon. 728); zlomky žernovu (inv. č. P247977, kon. 728); 34 fragmentů mazanice, 657 g (inv. č. P247969); 95 zlomků zvířecích kostí, 241 g (inv. č. P247968); čtyři fragmenty malty, 82 g (inv. č. P247970); drobné nekeramické nálezy – železný kroužek svinutý z tenkého železného pásku (objímka?), rozměry: vnější průměr 2,5 cm, vnitřní průměr 2–2,3 cm, šířka pásku 0,5 cm, tloušťka pásku 0,25 cm (inv. č. P247973, kon. 678); zlomek železné postranice udidla s rámečkem; rozměry: délka 6,6 cm, tloušťka 0,2–0,6 cm, rozměry rámečku 3 × 2,4 cm, šířka/tloušťka rámečku 0,75 cm, váha 13 g (inv. č. P247972); zlomek železné misky tzv. slezského typu kruhového tvaru, rozměry: vnější průměr 19 cm, tloušťka 0,2–0,45 cm, váha 181 g (inv. č. P247971, kon. 728); zlomek železného pásku, rozměry: 3,6 × 1,9 cm, tloušťka 0,1 cm (inv. č. P247974, kon. 677); sklo – malý zlomek snad z korálku, na povrchu stopy přepálení, barva skla světle zelená/tyrkysová (inv. č. P247975, kon. 677).

Poznámka: zahluobený obytný objekt – zemnice; severozápadní roh zemnice se nachází v nezkoumané části (čtverec B68–33).

Číslo objektu 157 (č. tabulky 92; obr. 194)

Rok výzkumu: 2012

Čtverec: B67–32

Čísla kontextů: 733

Stratigrafický vztah: není jasný stratigrafický vztah mezi

sídlíštním objektem 157 a sloupovou jámou K05; severní hrana výkopu sloupové jámy těsně přiléhala k jižní straně propáleného místa po topeništi – patrně samostatně stojící ohniště (?); sloupová jáma mohla tvořit součást konstrukce pyrotechnologického zařízení.

Zásyp: kon. 733; tvrdá propálená krusta propáleného písku do tloušťky 6,5 cm středně oranžové barvy.

Relikty úprav / konstrukce: zbytek pyrotechnologického zařízení – topeniště v úrovni podloží o průměru 54 cm.

Výkop: nesledováno.

Nálezy: –

Poznámka: –

Číslo objektu 158 (č. tabulky 92; obr. 194)

Rok výzkumu: 2012

Čtverec: B67–32, B67–31

Číslo kontextů: 725

Stratigrafický vztah: –

Zásyp: kon. 725; tvrdá, ulehlá, tmavě šedá písčité jílovitá hlína s výskytem drobných fragmentů mazanice; písek jemný až střední; max. síla 46 cm; výskyt od hloubky 31 cm od úrovně současného povrchu do hloubky 74 cm.

Relikty úprav / konstrukce: –

Výkop: nesledováno.

Nálezy: keramika – 43 kusů, 203 g, rozpoznáno min. pět keramických jedinců (inv. č. P247978–989) – pět zlomků okraje; čtyři fragmenty zdobené výdutě; pět zlomků nezdobených výdutí; 29 drobných neinventovaných střepů; u všech inventovaných střepů byl evidován HŠP keramický materiál; 14 fragmentů zvířecích kostí, 39 g (inv. č. P247990); drobné nekeramické nálezy – zlomek soustruženého kamenného dvoukónického přeslenu o výšce 2,4 cm, otvor má průřez přesypacích hodin (neinventováno).

Poznámka: sídlíštní objekt svou větší částí zasahoval do nezkoumané plochy ve čtverci B67–31.

Číslo objektu 159 (č. tabulky 92, 93; obr. 199)

Rok výzkumu: 2012

Čtverec: B67–37, B68–37

Číslo kontextů: 691

Stratigrafický vztah: –

Zásyp: kon. 691; tuhá, středně ulehlá, tmavě šedá prachová jílovitá hlína; písek jemný.

Relikty úprav / konstrukce: –

Výkop: tvar půdorysu objektu nelze charakterizovat přesně – nebyl prozkoumán v úplnosti – snad nepravidelný obdélníkový; orientace SV–JZ; profil příčný: mísovité, stěny šikmé konkávní, profil podélný: nesledováno, dno nepravidelné konkávní; rozměry: zkoumaná délka 200 cm, šířka 113 cm, hloubka 24 cm od úrovně začistěného podloží.

Nálezy: keramika – 121 kusů, 1 637 g, rozpoznáno min. 11 keramických jedinců (inv. č. P247991–248040) – devět zlomků okraje; tři zlomky okraje se zdobenou

výdutí; 23 fragmentů zdobené výdutě; 35 zlomků nezdobených výdutí; pět fragmentů dna; 46 drobných neinventovaných střepů; mírně převažoval HŠP keramický materiál (37 zlomků), vyskytl se i jiný charakter materiálu či výpalu: JŠP materiál (jeden zlomek okraje); HDP materiál (čtyři zlomky z výdutí); HDPR materiál (33 zlomků); u větších kusů střepů byly evidovány technologické stopy po výrobě: obtáčení silně formující (30 zlomků); 106 fragmentů mazanice, 1 111 g (inv. č. P248042); fragment strusky, 89 g (inv. č. P248043); 115 fragmentů zvířecích kostí, 536 g (inv. č. P248041); rybí kosti a šupiny (inv. č. P248044); drobné nekeramické nálezy – zlomek železné obroučky z vědra, půlkulatý průřez, šířka pásku 0,7 cm, tloušťka 0,2 cm (inv. č. P248045); skleněný korálek, kotoučovitý nepravidelný, barva tmavě modrá, na povrchu místy perleťově bílá patina, výrazná vláknitá struktura skelného materiálu, délka 0,5 cm, šířka 0,7 cm, průměr navlékacího otvoru 0,2 cm (inv. č. P248046).

Poznámka: sídlíštní jáma zasahovala svou jihozápadní částí do západního profilu odkryté plochy.

Číslo objektu 160 (č. tabulky 93; obr. 195, 205)

Rok výzkumu: 2012

Čtverec: B67–33, B68–33

Číslo kontextů: 694, 695

Stratigrafický vztah: sídlíštní jáma 160 delší jižní stěnou porušila severozápadní stěnu zemnice 156.

Zásyp: kon. 694; pevná, ulehlá, černá písčité jílovitá hlína; písek jemný až střední.

Relikty úprav / konstrukce: –

Výkop: 695; tvar půdorysu objektu nelze charakterizovat přesně – nebyl prozkoumán v úplnosti – snad oválný; orientace Z–V; profil příčný: mísovité, stěny šikmé konkávní, profil podélný: nesledováno, dno hladké konkávní; rozměry: max. zkoumaná délka 110 cm, max. zkoumaná šířka 98 cm, hloubka 10 cm od úrovně podloží.

Nálezy: keramika – 37 kusů, 385 g, (inv. č. P248097–117, P248119–145) – dva fragmenty zdobené výdutě (HŠP keramický materiál s příměsí slídy); 14 zlomků nezdobených výdutí; 21 drobných neinventovaných střepů; u všech inventovaných střepů byl evidován HŠP keramický materiál (16 zlomků); osm fragmentů zvířecích kostí, 14 g (inv. č. P248118).

Poznámka: západní část objektu zasahuje do nezkoumané části ve čtverci B68–33.

Číslo objektu 161 (č. tabulky 94, obr. 197)

Rok výzkumu: 2012

Čtverec: B67–35

Číslo kontextů: 718, 719, 720, 721, 722, 723, 724, 734

Stratigrafický vztah: severovýchodní strana horní části výkopu byla porušena hrobovou jámou H123.

Zásyp: kon. 718; tuhá, středně ulehlá, tmavě černošedá písčité hlína; písek jemný až střední; max. síla 26 cm;

výskyt od úrovně začištěného podloží do hloubky 26 cm; nejmladší zásypová vrstva výkopu mísovitého profilu;

– kon. 719; pevná, ulehlá, středně hnědožlutá písčitá hlína; písek jemný až střední; max. síla 22 cm; výskyt od úrovně začištěného podloží do hloubky 35 cm; jihozápadní strana profilu;

– kon. 720; pevná, středně ulehlá, středně hnědá písčitá hlína; písek jemný až střední; max. síla 35 cm; výskyt od úrovně začištěného podloží do hloubky 35 cm; severovýchodní strana profilu;

– kon. 721; středně ulehlý, středně šedožlutý písek střední zrnitosti; max. síla 53 cm; výskyt od hloubky 1 cm od úrovně začištěného podloží do hloubky 62 cm, místo destrukce stěny výkopu (hrdlo zásobnice) v jihozápadní části profilu;

– kon. 722; tuhý, středně ulehlý, středně hnědošedý, místy žlutý hlinitý písek jemné až střední zrnitosti; max. síla 53 cm; výskyt od úrovně začištěného podloží do hloubky 63 cm, místo destrukce stěny výkopu (hrdlo zásobnice) v severovýchodní části profilu;

– kon. 723; pevná, ulehlá, tmavě šedobéžová písčitá jílovitá hlína; písek jemný až střední; max. síla 73 cm; výskyt od hloubky 22,5 cm od úrovně začištěného podloží do hloubky 99 cm;

– kon. 724; ulehlý, středně šedobéžový písek střední zrnitosti; max. síla 7,5 cm; výskyt od hloubky 90 cm od úrovně začištěného podloží do hloubky 108 cm; tenká vrstva z mísovitého dna zásobní jámy.

Relikty úprav / konstrukce: –

Výkop: kon. 734; tvar půdorysu kruhový; profil příčný: vakovitý, stěny šikmé konkávní / konvexní, profil podélný: nesledováno, dno hladké konkávní; rozměry: průměr horní hrany 104 cm, průměr hrdla 91 cm, max. průměr 114 cm, průměr dolní hrany 94 cm, hloubka 108 cm.

Nálezy: keramika celkem – 141 kusů, 1 548 g, rozpoznáno min. 14 keramických jedinců (inv. č. P248119, 248147–187);

– kon. 718; keramika – sedm kusů, 91 g, podařilo se rozpoznat min. dva keramické jedince; jeden zlomek okraje; pět zlomků nezdobených výdutí; jeden fragment dna; evidován pouze HŠP keramický materiál (sedm zlomků);

– kon. 722; keramika – dva fragmenty nezdobené výdutě, 28 g; HŠP keramický materiál; osm fragmentů zvířecích kostí, 28 g (inv. č. P248189);

– kon. 723; keramika – 32 kusů, 544 g, rozpoznáno min. sedm keramických jedinců; tři zlomky okraje (jeden zlomek – keramika pražského typu, u dvou zlomků okraje evidováno slabě formující obtáčení); čtyři fragmenty zdobené výdutě; 21 zlomků nezdobených výdutí; čtyři fragmenty dna (dva zlomky se stopami ručního formování); HŠP keramický materiál; 20 fragmentů zvířecích kostí, 86 g (inv. č. P248190);

– nálezy z výplně objektu bez uvedení kontextu: ke-

ramika – 100 kusů, 885 g, rozpoznáno min. pět keramických jedinců; osm zlomků okraje; 17 fragmentů zdobené výdutě; 19 zlomků nezdobených výdutí; jeden fragment dna; 55 drobných neinventovaných střepů; převažoval HŠP keramický materiál (26 zlomků), vyskytl se i jiný charakter materiálu či výpalu: JŠP materiál (15 zlomků); HDP materiál (tři zlomky z nezdobených výdutí); HDPR materiál (jeden zlomek zdobené výdutě); u větších kusů střepů byly evidovány technologické stopy po výrobě: obtáčení silně formující (15 zlomků), obtáčení slabě formující (šest zlomků); osm fragmentů mazanice, 124 g (inv. č. P248191); 36 fragmentů zvířecích kostí, 193 g (inv. č. P248188).

Poznámka: zásobní jáma.

Číslo objektu 162 (č. tabulky 94, obr. 195)

Rok výzkumu: 2012

Čtverec: B67–33

Číslo kontextů: 698, 712

Stratigrafický vztah: zhruba ve střední části delší severovýchodní stěny výkopu byl objekt 162 porušen recentní sloupovou jámou (objekt č. 148); v téže místě byla stěna objektu porušena také výkopem hrobové jámy H199; recentní objekt 148 porušoval jak sídlištní jámu 162, tak hrob H199.

Zásyp: kon. 698; tvrdá, ulehlá, tmavě černošedá písčitá jílovitá hlína; písek jemný až střední; na úrovni podloží se severozápadní polovině objektu nacházely středně velké až velké kameny.

Relikty úprav / konstrukce: –

Výkop: kon. 712; tvar půdorysu oválný; orientace SZ–JV; profil příčný: neckovitý, stěny šikmé konkávní / přímé, profil podélný: nesledováno, dno hladké (místy nepravidelné) ploché (místy konkávní); rozměry: 274 × 127 × 28 cm.

Nálezy: keramika – 167 kusů, 1 306 g, podařilo se rozpoznat min. tři keramické jedince (inv. č. P248192–239) – jeden zlomek okraje; jeden zlomek okraje se zdobenou výdutí; 15 fragmentů zdobené výdutě; 27 zlomků nezdobených výdutí; sedm fragmentů dna; jeden fragment dna se zdobenou výdutí; 115 drobných neinventovaných střepů; převažoval HŠP keramický materiál (42 zlomků, jeden zlomek zdobené výdutě byl s příměsí drceného vápence), vyskytl se i jiný charakter materiálu či výpalu: JŠP materiál (šest zlomků); HDP materiál (tři zlomky z výdutí); JDP materiál (jeden zlomek zdobené výdutě); u větších kusů okrajů byly ve dvou případech evidovány stopy po obtáčení silně formujícím; dva fragmenty mazanice, 31 g (inv. č. P248241); 43 fragmentů zvířecích kostí, 528 g (inv. č. P248240).

Poznámka: –

Číslo objektu 163 (č. tabulky 94, obr. 164)

Rok výzkumu: 2012

Čtverec: B64–38

Číslo kontextů: 713, 735

Stratigrafický vztah: severní kratší stěnu objektu poničil výkop hrobu H196; jihovýchodní čtvrtinu objektu porušila hrobová jáma H187.

Zásyp: kon. 713; pevná, ulehlá, středně hnědá písčitá hlína; písek střední; na úrovni podloží se nacházely středně velké kameny, sedm kusů, váha 4,5 kg.

Relikty úprav / konstrukce: –

Výkop: kon. 735; tvar půdorysu nepravidelný, přesný tvar půdorysu je těžko zjištělný, protože byl značně narušen hrobovými jámami; orientace snad S–J; profil příčný: mísovitý, stěny šikmé konkávní, profil podélný: nesledováno, dno nepravidelné konkávní; rozměry: délku objektu nelze změřit, dochovaná šířka 81 cm, hloubka 12 cm od úrovně podloží.

Nálezy: 84 fragmentů zvířecích kostí, 113 g (inv. č. P248242).

Poznámka: –

Číslo objektu 164 (č. tabulky 95–102, obr. 135)

Rok výzkumu: 2013

Čtverec: B62–39

Číslo kontextů: 739, 760

Stratigrafický vztah: –

Zásyp: kon. 739; výplň objektu tvořily převážně neopracované lomové kameny (i kameny záměrně upravené – stavební články) a zlomky žernovů a rotačních brusů (z 90 %); mezi nimi byla evidována pevná, středně ulehlá, středně šedá jílovitá hlína; písek: jemný; kameny: velké, středně velké, malé, drobků.

Relikty úprav / konstrukce: –

Výkop: kon. 760; tvar půdorysu oválný; orientace snad SV–JZ; profil příčný: neckovitý, stěny šikmé přímé / konkávní, profil podélný: nesledováno, dno hladké mírně konkávní; rozměry: 230 × 150 × 100 cm.

Nálezy: keramika – 158 kusů, 2134 g, rozpoznáno min. 29 keramických jedinců (inv. č. P252064–147) – 15 zlomků okraje (jeden v ruce formovaný – keramika pražského typu); šest zlomků okraje se zdobenou výdutí; 35 fragmentů zdobené výdutě; 31 zlomků nezdobených výdutí; 17 fragmentů dna (dvě v ruce formované dna pražského typu); tři fragmenty dna se zdobenou výdutí; 51 drobných neinventovaných střepů; převažoval HŠP keramický materiál (92 zlomků), vyskytl se i jiný charakter materiálu či výpalu: JŠP materiál (dva zlomky – okraj a nezdobená výdutě); HDP materiál (čtyři zlomky); HDPR materiál (čtyři zlomky); JDP materiál (jeden zlomek zdobené výdutě); JDPO materiál (dva zlomky nezdobené výdutě); JDPR materiál (dva zlomky – okraj a nezdobená výdutě); u větších kusů střepů byly evidovány technologické stopy po výrobě: obtáčení silně formující (21 zlomků), obtáčení slabě formující (14 zlomků); u šesti zlomků byla zaznamenána připálenina; čtyři fragmenty mazanice, 57 g (inv. č. P252149); 75 fragmentů zvířecích kostí, 666 g (inv. č. P252148); rybí kosti a šupiny (inv. č. P252154); fragment strusky (inv. č. P252153); vzorek uhlíku (inv. č. P252155); opraco-

vaný kámen – pravděpodobně stavební článek složený ze dvou kusů kamene (inv. č. P308070 a P308071), podélný tvar kuželovitý, tvar v průřezu obdélníkový, patrné stopy po částečném opracování ze tří stran – broušení, stopy po ohni, rozměry: max. délka 29,5 cm, šířka 15–23,8 cm, tloušťka 13–19 cm; pravděpodobně stavební článek, pískovec, celkový tvar pravidelný kvádr, příčný průřez obdélníkový až čtvercový, patrné stopy opracování po celém povrchu, celkem šest stran, ze dvou stran stopy hlazení/broušení, na zbylých čtyřech stranách stopy sekání, rozměry: max. délka 25,4 cm, šířka 18,8–21 cm, výška 20,3 cm (inv. č. P308072); pravděpodobně stavební článek, pískovec, celkový tvar v průřezu trojúhelníkový, patrné stopy po částečném opracování, celkem pět stran – jedna strana záměrně mírně zaoblená, obroušená, druhá strana se stopami hlazení, na zbylých třech stranách patrné stopy sekání, rozměry: max. délka 22,5 cm, šířka 3,3–13,5 cm, tloušťka 12,6 cm (inv. č. P308073); pravděpodobně stavební článek, zlomek, pískovec, celkový tvar nepravidelný kvádr, příčný průřez obdélníkový, patrné stopy po opracování, na jedné straně stopy hlazení/broušení, na dvou stranách stopy sekání, zbylé strany neopracovány, rozměry: max. délka 33 cm, šířka 13–22,7 cm, tloušťka 14,5 cm (inv. č. P308074); žernovy a fragmenty žernovů – zlomek žernovu z amfibolitu, průměr středového kruhového otvoru 4,1–4,3 cm (inv. č. P306872/1–6); celý běhoun (ze tří fragmentů), ryolit, rozměry: průměr 47 cm, tloušťka/okraj 4,8 cm, tloušťka/otvor 3,9 cm, max. průměr ovaloidního otvoru 5,5 cm, stopy po papřici ve formě kříže (inv. č. P306873/1–3); celý běhoun, svor, rozměry: průměr 45,5 cm, tloušťka/okraj 4,6 cm, tloušťka/otvor 3 cm, max. průměr ovaloidního otvoru 6,5 cm, stopy po papřici (inv. č. P306874); zlomek ležáku, svor, rozměry: tloušťka/otvor 5 cm, max. průměr kruhového otvoru 2,5 cm (inv. č. P306875); zlomek pravděpodobně z žernovu, svor (inv. č. P306876); zlomky běhounu, vápenec, rozměry: průměr 46,5 cm, tloušťka/okraj 8,1 cm, tloušťka/otvor 5,6 cm, max. průměr ovaloidního otvoru 5,5 cm (inv. č. P306877/1–2); zlomek běhounu, svor, rozměry: tloušťka/okraj 4,8 cm (inv. č. P306878); zlomek ležáku, svor, rozměry: tloušťka/otvor 4,2 cm, max. průměr kruhového otvoru 2,5 cm (inv. č. P306879); zlomky běhounu, svor, rozměry: průměr 46 cm, tloušťka/okraj 6,9 cm, tloušťka/otvor 5,5 cm, max. průměr kruhového otvoru 5 cm (inv. č. P306880/1–2); zlomek ležáku, svor, rozměry: tloušťka/okraj 3,9 cm, tloušťka/otvor 4,2 cm, max. průměr kruhového otvoru 4,5 cm (inv. č. P306881); zlomky běhounu, svor, rozměry: průměr 48 cm, tloušťka/okraj 3,7 cm, tloušťka/otvor 3 cm, otvor ovaloidní, stopy po papřici (inv. č. 306882/1–3); celý ležák, svor, rozměry: průměr 42,5 cm, tloušťka/okraj 3,8 cm, tloušťka/otvor 4,5 cm, max. průměr kruhového otvoru 3,5 cm (inv. č. P306883); celý ležák, ryolit, rozměry: průměr 42 cm, tloušťka/okraj 5,7 cm, tloušťka/otvor 6,5 cm, max. průměr ovaloidního otvoru 4,5 cm

(inv. č. P306884); zlomek ležáku, svor, rozměry: průměr 48,5 cm, tloušťka/okraj 4,2 cm, tloušťka/otvor 5 cm, max. průměr kruhového otvoru 4,5 cm (inv. č. P306885); celý ležák, svor, rozměry: průměr 44,5 cm, tloušťka/okraj 6,4 cm, tloušťka/otvor 7,3 cm, max. průměr ovaloidního otvoru 4,7 cm (inv. č. P306886); celý běhoun, svor, rozměry: průměr 48,5 cm, tloušťka/okraj 6,5 cm, tloušťka/otvor 4,7 cm, max. průměr ovaloidního otvoru 7,5 cm, stopy po papřici (inv. č. P306887); žernov celý, svor, rozměry: průměr 47 cm, tloušťka/okraj 4,6 cm, tloušťka/otvor 3 cm, max. průměr kruhového otvoru 7,2 cm (inv. č. P306888); celý běhoun, svor, rozměry: průměr 41,5 cm, tloušťka/okraj 8,1 cm, tloušťka/otvor 5,4 cm, max. průměr kruhového otvoru 6,5 cm (inv. č. P306889); zlomek běhounu, ryolit, rozměry: tloušťka/otvor 3,6 cm, otvor ovaloidní (inv. č. P306890); téměř celý ležák, vápenec, rozměry: průměr 49 cm, tloušťka/okraj 9,1 cm, tloušťka/otvor 11 cm, max. průměr kruhového otvoru 4 cm (inv. č. P306891); zlomek ležáku, svor, rozměry: průměr 48 cm, tloušťka/okraj 7,3 cm, tloušťka/otvor 9 cm, max. průměr kruhového otvoru 4,3 cm (inv. č. P306892); zlomky ležáku, svor, rozměry: tloušťka/okraj 4,3 cm (inv. č. P306893/1-2); zlomek ležáku, svor, rozměry: tloušťka/otvor 3,1 cm, max. průměr kruhového otvoru 3,3 cm (inv. č. P306894); zlomek žernovu, svor, rozměry: tloušťka/okraj 2,4 cm (inv. č. P306895); zlomek běhounu, svor (inv. č. P306896); zlomek ležáku, svor (inv. č. P306897); zlomek běhounu, vápenec, rozměry: tloušťka/okraj 10,3 cm (inv. č. P306898); zlomek běhounu, vápenec, rozměry: tloušťka/okraj 4,8 cm (inv. č. P306899); zlomky běhounu, ryolit, stopy po papřici (inv. č. P306900/1-3); zlomek běhounu, ryolit, rozměry: průměr 44,5 cm, tloušťka/okraj 6,7 cm, tloušťka/otvor 4,2 cm, otvor kruhový (inv. č. P306901); zlomek ležáku, svor, rozměry: max. průměr kruhového otvoru 4,1 cm (inv. č. P306902); zlomek ležáku, svor, rozměry: max. průměr ovaloidního otvoru 4,1 cm (inv. č. P306905); zlomek pravděpodobně z žernovu, svor (inv. č. P306906); drobné nekeramické nálezy – zlomek železného nože, hřbet i ostří rovné, šířka čepele 1,7 cm, tloušťka 0,3 cm (inv. č. P252150); kamenný dvoukónický přeslen o průměru 3,2 cm a výšce 1,5 cm, průměr otvoru 0,9 cm, váha 18 g (inv. č. P252152); zlomek destičkového kamenného brousku s jednou brusnou plochou, rozměry: délka 8,5 cm, šířka 5,5 cm, tloušťka 0,5–0,7 cm (inv. č. P252151); celý rotační brus složený ze tří fragmentů, otvor hraněný, rozměry: průměr brusu 53 cm, tloušťka 6,2–6,8 cm, středový otvor 6,3 × 6,8 cm, tloušťka/otvor 6,3 cm (inv. č. P306903/1-3); zlomek rotačního brusu, otvor hraněný, rozměry: průměr brusu 19 cm, tloušťka 7–7,9 cm (inv. č. P306904); dva zlomky rotačního brusu, otvor oválný, rozměry: průměr brusu 21 cm, tloušťka 6,9–7,5 cm, průměr středového otvoru 15 cm (inv. č. P306907/1-2); dva zlomky rotačního brusu, rozměry: průměr brusu 41 cm, tloušťka 8,6–9 cm, (inv. č. P306908/1-2).

Poznámka: sídlištní jáma zcela vyplněná lomovým kamenem (nalezeny byly i opracované exempláře) a v té době již nefunkčními mlecími kameny.

Číslo objektu 165 (č. tabulky 103, obr. 167)

Rok výzkumu: 2013

Čtverec: B64–41

Číslo kontextů: 738, 740

Stratigrafický vztah: –

Zásyp: kon. 738; pevná, středně ulehlá, tmavě šedá písčítá hlína s příměsí malých a středně velkých kamenů; písek jemný; v úrovni UR02 u severozápadní delší stěny, blízko západního rohu výkopu, se nacházela kumulace plochých kamenů (19 kusů, váha 7 kg); v severovýchodní části objektu, u východního rohu, se 6 cm nad úrovní dna objektu objevila podlouhlá kumulace mazanice.

Relikty úprav / konstrukce: –

Výkop: kon. 740; tvar půdorysu oválný; orientace snad SV–JZ; profil příčný: neckovitý, stěny kolmé / šikmé přímé, profil podélný: nesledováno, dno hladké ploché; rozměry: 316 × 175 cm, hloubka objektu 20 cm od úrovně UR02; dno nebylo zahlabeno do podloží.

Nálezy: keramika – 93 kusů, 682 g, rozpoznáno min. pět keramických jedinců (inv. č. P252157–182) – čtyři zlomky okrajů; jeden zlomek okraje se zdobenou výdutí (se stopami silně formujícího obtáčení); 10 fragmentů zdobené výdutě; 19 zlomků nezdobených výdutí; 59 drobných neinventovaných střepů; převažoval HŠP keramický materiál (29 zlomků), vyskytl se i jiný charakter materiálu či výpalu: HDP materiál (tři zlomky z výdutí); HDPR materiál (dva zlomky ze zdobených výdutí); fragmenty mazanice (inv. č. P252184); 64 fragmentů zvířecích kostí, 423 g (inv. č. P252183); žernovy – zlomky běhounu, ryolit, rozměry: tloušťka/okraj 6,2 cm (inv. č. P306909/1-2); zlomek běhounu, ryolit, rozměry: tloušťka/okraj 3,6 cm (inv. č. P306910); drobné nekeramické nálezy – železná hraněná, na jedné straně zahrocená tyčinka (hrot), rozměry: délka 4,4 cm, šířka 0,4 cm, tloušťka 0,4 cm (inv. č. P252185). **Poznámka:** obrys a zásyp objektu byl patrný od UR02; mohlo se jednat o mělce založený sídlištní objekt nebo o terénní depresi vyplněnou materiálem z kulturní vrstvy (?).

Číslo objektu 166 (č. tabulky, obr. 151)

Rok výzkumu: 2013

Čtverec: B63–39

Číslo kontextů: 748

Stratigrafický vztah: –

Zásyp: nesledováno.

Relikty úprav / konstrukce: kon. 748; destrukce obdélné kamenné pece byla patrná po začišťení úrovně UR02; dochováno zůstalo dno pece a dolní části obložení obvodu pece; dno pece leželo 15–17 cm nad úrovní začišťeného podloží; topeniště bylo vyskládáno

velkými plochými kameny (použit byl i velký fragment žernovu); počet kamenů 130, váha 75 kg; orientace destrukce pece SV–JZ; otvor k topeništi vedl z jihozápadní strany; rozměry: délka 97 cm, šířka 77 cm, dochovaná výška 8 cm.

Výkop: –

Nálezy: keramika – sedm kusů, 63 g, rozpoznán min. jeden keramický jedinec (inv. č. P252186–190) – dva zlomky okrajů (rozpoznány stopy po silně formujícím obtáčení); tři fragmenty zdobené výdutě; dva drobné neinventované střepy; evidovaný keramický materiál HŠP (dva zlomky), HDPO (dva zlomky okrajů); JDP (jeden zlomek zdobené výdutě); čtyři fragmenty zvířecích kostí, 16 g (inv. č. P252191).

Poznámka: pyrotechnologické zařízení; patrně součást povrchového sídlištního objektu.

Číslo objektu 167 (č. tabulky 103, obr. 166, 179)

Rok výzkumu: 2013, 2014

Čtverec: B65–40, B64–40

Čísla kontextů: 743, 744, 886, 888

Stratigrafický vztah: –

Zásyp: kon. 743; sediment z prostoru mezi kameny destruované kamenné pece; ulehlá, tmavě šedá prachová hlína; písek jemný až střední; max. síla 40 cm.

Relikty úprav / konstrukce: kon. 744; destrukce obdélné kamenné pece byla patrná po odstranění drnu a půdního typu; dochovány zůstaly obvodní stěny z nasucho kladených kamenů (i s fragmenty žernovů) a přepálené hliněné topeniště v úrovni podloží; počet kamenů 73, váha 70 kg; orientace destrukce pece SV–JZ; otvor k topeništi vedl ze severovýchodní strany; rozměry: délka 73 cm, šířka 67 cm, dochovaná výška 36–40 cm;

– kon. 886; předpecní jáma (?): vyplněna středně ulehlou, tmavě černošedou písčitou hlínou, která obsahovala i velké fragmenty keramiky kultury s lineární keramikou (inv. č. P274228–238); tvar jámy (kon. 888) nerozpoznán (snad oválný); orientace SV–JZ; profil mísovité, stěny konkávní, dno hladké mírně konkávní (zachycena pouze jedna strana profilu, druhá strana byla odtěžena při výzkumu sídlištního objektu 170); rozměry: dochovaná délka 190 cm, šířka 93 cm, hloubka 10,5 cm od úrovně podloží.

Výkop: –

Nálezy: keramika – 37 kusů, 976 g, podařilo se rozpoznat min. tři keramické jedince (inv. č. P252192–201, P274227) – jeden zlomek okraje; dva zlomky okraje se zdobenou výdutí; šest fragmentů zdobené výdutě (jeden s příměsí slídy v keramickém těstu); 11 zlomků nezdobené výdutě; tři fragmenty dna; 14 drobných neinventovaných střepů; evidovaný byl pouze HŠP materiál (23 zlomků), u většiny střepů byly identifikovány stopy po silně formujícím obtáčení (16 zlomků); tři fragmenty mazanice, 35 g (inv. č. P252203); 26 fragmentů zvířecích kostí, 181 g (inv. č. P252202); žernovy – zlomky

běhounu, svor, rozměry: tloušťka/okraj 4,5 cm, tloušťka/otvor 2,6 cm, průměr ovaloidního otvoru 4,4 cm (inv. č. P306911/1–3); drobné nekeramické nálezy – jeden kus kamenné štípané industrie (inv. č. P252204).

Poznámka: pyrotechnologické zařízení; patrně součást sídlištního objektu, který nebyl zahlouben do podloží; v okolí objektu 167 se nacházela kamenná kumulace (392 kusů kamenů, 71 kg), která mohla být pozůstatkem destrukčních vrstev tohoto mělce zahloubeného objektu; v roce 2014 se terén kolem pece 167 opět začistoval a v návaznosti na topeniště se objevila deprese vyplněna tmavým zásypem obsahujícím keramické střepy; část objektu byla odtěžena při rýhování (sondáž na již prozkoumané ploše s nejasným podložím); snad se jednalo o předpecní jámu ke kamenné peci; mohlo se však jednat i o ušlapanou vrstvu do podlahy pravděpodobného nadzemního objektu anebo o relikt nerozpoznaného pravěkého objektu kultury s lineární keramikou.

Číslo objektu 168 (č. tabulky 104, obr. 140)

Rok výzkumu: 2013

Čtverec: B62–44

Čísla kontextů: 745

Stratigrafický vztah: –

Zásyp: nesledováno.

Relikty úprav / konstrukce: relikt destrukce struktury sestávající z plochých kamenů a mazanice; struktura nepravidelného obdélníkového tvaru se v ploše vyrýsovala pod UR02; ležela 6–10 cm nad úrovní podloží; mezi plochými kameny a kolem nich ležely kompaktní kusy mazanice; orientace SZ–JV; rozměry: max. délka 96 cm, max. šířka 67 cm, síla vrstvy 2–3 cm, počet kamenů 139, váha 7,5 kg.

Výkop: –

Nálezy: keramika – 22 kusů, 531 g, rozpoznán min. jeden keramický jedinec (inv. č. P252206–208) – dva zlomky okraje; dva zlomky okraje se zdobenou výdutí; 12 fragmentů zdobené výdutě; tři zlomky nezdobené výdutě; tři drobné neinventované střepy; evidovaný byl hlavně HŠP materiál (16 zlomků) a dále HDPO materiál (tři zdobené výdutě), u většiny střepů byly identifikovány stopy po silně formujícím obtáčení (12 zlomků); fragmenty mazanice (inv. č. P252209).

Poznámka: destrukce konstrukčního prvku nadzemního sídlištního objektu (?).

Číslo objektu 169 (č. tabulky 104, obr. 152, 153)

Rok výzkumu: 2013

Čtverec: B63–40, B63–41

Čísla kontextů: 747, 749, 750, 751, 752, 753, 759

Stratigrafický vztah: –

Zásyp: kon. 474; ulehlá, středně hnědošedá písčitá hlína; písek jemný, střední až hrubý; max. síla 12 cm; výplň mělké jámy, ve které se nacházela kumulace obdélníkového tvaru z neopracovaných kamenů a fragmen-

tů žernovů, o kterých se předpokládá, že by se mohlo jednat o relikt kamenné pece; uloženina měla v ploše obdélníkový tvar o rozměrech 122 × 80 cm;

– kon. 750; výplň předpokládané předpecní jámy v severovýchodní části mělce zahloubeného objektu; středně ulehlá, tmavě hnědošedá písčité hlína s příměsí uhlíků; písek střední až hrubý; max. síla 7 cm od hloubky 9 cm od úrovně začistěného podloží do hloubky 16 cm; uloženina měla v ploše nepravidelný čtvercový tvar o rozměrech 43 × 43 cm;

– kon. 752; výplň sloupové jámy u delší jihovýchodní stěny mělké jámy, jižně od tzv. předpecní jámy; ulehlá, tmavě hnědošedá písčité hlína; písek střední; max. síla 14 cm, měřeno od úrovně dna mělké jámy; uloženina měla v ploše nepravidelný kruhový tvar o průměru 16–24 cm.

Relikty úprav / konstrukce: destrukce pravděpodobné obdélné kamenné pece byla patrná po odstranění drnu a půdního typu; dochován zůstal relikt z nasucho kladených kamenů (i s fragmenty žernovů); stopy po přepáleném místě (topeništi) nebyly nalezeny; počet kamenů 50, váha 46 kg; orientace kamenné kumule SV–JZ; rozměry: délka 122 cm, šířka 80 cm, dochovaná výška 12–22 cm; ke konstrukci předpokládané kamenné pece lze přiřadit i předpecní jámu (kon. 752, 753) a sloupovou jámu (kon. 750, 751).

Výkop: kon. 749 (totožný s kon. 759); tvar půdorysu nepravidelný obdélníkový; orientace snad SV–JZ; profil příčný: neckovitý s dvěma stupni, stěny kolmé / šikmé přímé, profil podélný: nesledováno, dno nepravidelné ploché / místy mírně konkávní; rozměry: 119 × 85 cm, hloubka objektu 14,5 cm od úrovně podloží; hloubka stupně 5–9,5 cm;

– kon. 751; výkop tzv. předpecní jámy; tvar půdorysu čtvercový se zaoblenými rohy; profil příčný: neckovitý, stěny kolmé / šikmé přímé, profil podélný: nesledováno, dno hladké ploché; rozměry: 43 × 43 cm, hloubka jámy 16 cm od úrovně podloží;

– kon. 753; výkop sloupové jámy; tvar půdorysu kruhový; profil příčný: mísovitý, stěny šikmé konkávní, profil podélný: nesledováno, dno hladké konkávní; rozměry: 16 × 24 cm, hloubka jámy 14 cm od úrovně podloží.

Nálezy: keramika – 18 kusů, 160 g, rozpoznán min. jeden keramický jedinec (inv. č. P252210–217) – jeden zlomek okraje pražského typu; šest fragmentů zdobené výdutě (jeden kus druhotně přepálený); jeden zlomek nezdobené výdutě; 10 drobných neinventovaných střepů; evidovaný byl hlavně HŠP materiál (šest zlomků) a dále HDP materiál (dvě zdobené výdutě); fragmenty zvířecích kostí (inv. č. P252218); fragment strusky (inv. č. P252220); vzorek uhlíků (inv. č. P252221); žernovy – pět fragmentů ze svorových žernovů (inv. č. P306912/1–5); drobné nekeramické nálezy – zlomek železného pásku, rozměry: max. délka 3,8 cm, max. šířka 0,7 cm, tloušťka 0,3 cm (inv. č. P252219).

Poznámka: není úplně jasné, zda se jednalo o zbytky

obdélníkové kamenné pece, která by náležela k nerozpoznanému povrchovému sídlištnímu objektu.

Číslo objektu 170 (č. tabulky 105–107, obr. 165, 166)

Rok výzkumu: 2013

Čtverec: B64–40, B64–39

Čísla kontextů: 784, 758

Stratigrafický vztah: –

Zásyp: kon. 784; ulehlá, tmavě šedá písčité hlína s příměsí drobných a malých kamenů (počet 223, váha 35 kg); písek jemný; uloženina měla v ploše oválný tvar o rozměrech 392 × 100 cm; nálezy se viditelně koncentrovaly v dolní části zásypu, v hloubce od 26–32 cm od úrovně podloží po dno objektu.

Relikty úprav / konstrukce: –

Výkop: kon. 751; tvar půdorysu oválný; orientace SZ–JV; profil příčný: neckovitý, stěny šikmé přímé / mírně konkávní, profil podélný: nesledováno, dno hladké mírně konkávní; rozměry: 430 × 110 × 60 cm.

Nálezy: keramika – 643 kusů, 8001 g, rozpoznáno min. 46 keramických jedinců, z toho dvě celé nádoby (inv. č. P252222–458) – 40 zlomků okraje (u dvou zlomků byl přítomen reparační otvor); 10 zlomků okraje se zdobenou výdutí (dva zlomky druhotně přepálené); jeden zlomek okraje s nezdobenou výdutí; 150 fragmentů zdobené výdutě; 157 zlomků nezdobených výdutí (jeden kus s reparačním otvorem, dva zlomky druhotně přepálené); 36 fragmentů dna; 249 drobných neinventovaných střepů; u větších fragmentů byly rozpoznány stopy po silně formujícím obtáčení (125 zlomků); keramický materiál ze zásypu byl heterogenní, co se týká keramické hmoty i způsobu výpalu: HŠP materiál (255 zlomků, u 16 z nich byla evidována připálenina); JDP materiál (šest zlomků); JDPO materiál (tři zlomky); JDPR materiál (dva zlomky); JŠP materiál (47 zlomků); HDP materiál (44 zlomků); HDPR materiál (21 zlomků); HDPO materiál (sedm zlomků); TJ materiál (devět zlomků s oxidačním přesahem na vnější straně); tři fragmenty mazanice, 73 g (inv. č. P252460); 920 fragmentů zvířecích kostí, 6878 g (inv. č. P252459); fragmenty rybích kostí a šupin (inv. č. P252471); drobné nekeramické i keramické nálezy – železný nůž s tenkou čepelí – tzv. skalpel, rozměry: max. délka 16 cm (délka čepele 5 cm), šířka 0,3–0,9 cm, tloušťka 0,1–0,4 cm, váha 16 g (inv. č. P252463); železný nůž s trnem obdélníkového průřezu, hřbet rovný, ostří esovitě prohnuté, délka max. 11,5 cm, délka čepele 8,2 cm, šířka čepele 1,4 cm, nalezen v severní polovině jámy (inv. č. P252465); zlomek železného nože, hřbet i ostří rovné, délka max. 10,6 cm, délka čepele 10 cm, šířka čepele 1,3 cm, nalezen v jižní polovině jámy (inv. č. P252461/1); zlomek železného nože, hřbet i ostří rovné, délka max. 10,1 cm, délka čepele 7 cm, šířka čepele 1,3 cm, nalezen v jižní polovině jámy (inv. č. P252461/2); zlomek železného nože, hřbet rovný, délka max. 10,2 cm, šířka čepele 1,4 cm, nalezen v jižní

polovině jámy (inv. č. P252461/3); zlomek železného nože s trnem obdélníkového průřezu, délka trnu 4,3 cm (inv. č. P252466/7); dva zlomky železného kruhového kování plošně zdobeného vbíjenými pukličkami, zachovány čtyři nýty při obvodu kování, rozměry: průměr kování 7,1 cm, tloušťka 0,1–0,2 cm (inv. č. P252462); zlomek železného plechu, max. délka 7,8 cm, max. šířka 5,9 cm, tloušťka 0,3 cm (inv. č. P252464); zlomek železného pásku s půlkruhovým profilem (možná obroučka z vědra), rozměry: délka 8,6 cm, šířka 0,8 cm, tloušťka 0,2 cm (inv. č. P252466/1); zlomek železného pásku (možná obroučka z vědra), rozměry: délka 10,8 cm, šířka 0,8 cm, tloušťka 0,3 cm (inv. č. P252466/2); zlomek železného pásku (možná obroučka z vědra), rozměry: délka 6,7 cm, šířka 0,6 cm, tloušťka 0,3 cm (inv. č. P252466/3); zlomek železného pásku (možná obroučka z vědra), rozměry: délka 6,6 cm, šířka 0,8 cm, tloušťka 0,3 cm (inv. č. P252466/4); zlomek železného pásku (možná obroučka z vědra), rozměry: délka 4,8 cm, šířka 0,8 cm, tloušťka 0,3 cm (inv. č. P252466/5); zlomek železného pásku, rozměry: délka 3,5 cm, šířka 0,6 cm, tloušťka 0,2 cm (inv. č. P252466/6); zlomek železného pásku, rozměry: délka 2,6 cm, šířka 2,4 cm, tloušťka 0,2 cm (inv. č. P252466/8); zlomek železného pásku, rozměry: délka 8,2 cm, šířka 5,2 cm, tloušťka 0,3–0,5 cm (inv. č. P252466/9); zlomek železné plechové ataše z vědra, tvar: lichoběžníkovitý nebo obdélníkovitý, (inv. č. P247679/10); zlomek železné plechové ataše z vědra, tvar: plochý s rozbíhajícími se konci (inv. č. P247679/11); zlomek železné ataše z vědra, tvar: tyčinkovitý s rozbíhajícími se konci (inv. č. P247679/12); železný hraněný drát ohnutý do háčku, rozměry: délka 2,2 cm, šířka 0,3 cm, tloušťka 0,3 cm (inv. č. P252466/13); hliněný bochánkovitý přeslen o průměru 2,3 cm a výšce 1,3 cm, průměr otvoru 0,8 cm, váha 7 g (inv. č. P252467); zlomek kamenného bochánkovitého přeslenu o průměru 3,2 cm a výšce 1,5 cm, průměr otvoru 0,8 cm, váha 9 g (inv. č. P252468/1); zlomek hliněného dvoukónického přeslenu o průměru 2,7 cm a výšce 2,1 cm, průměr otvoru 0,7 cm, váha 8 g (inv. č. P252468/2); zlomek kamenného dvoukónického přeslenu, váha 1 g (inv. č. P252468/3); zlomek kamenného dvoukónického přeslenu, váha 1 g (inv. č. P252468/4); zlomek kamenného přeslenu, průměr otvoru 0,9 cm, váha 1 g (inv. č. P252468/5); zlomek destičkového kamenného brousku se dvěma brusnými plochami, rozměry: délka 7 cm, šířka 5,6 cm, tloušťka 0,7–1,4 cm (inv. č. P252469); jeden kus kamenné štípané industrie (inv. č. P252470).

Poznámka: je možné, že zahloubená oválná sídlištní jáma 170 souvisela s předpokládaným nadzemním objektem evidovaným v prostoru mezi kamennou pecí 167, O171 a zmiňovaným objektem 170.

Číslo objektu 171 (č. tabulky 108, 109, obr. 151, 152, 166)
Rok výzkumu: 2013

Čtverec: B63–40, B63–39, B64–40

Číslo kontextů: 754, 757

Stratigrafický vztah: –

Zásyp: kon. 754; pevná, tmavě černá písčité hlína s příměsí drobných, malých a středně velkých kamenů (počet 352, váha 59 kg).

Relikty úprav / konstrukce: –

Výkop: kon. 757; tvar půdorysu oválný; orientace SV–JZ; profil příčný: neckovitý, stěny šikmé přímé, profil podélný: nesledováno, dno hladké ploché; rozměry: 380 × 100 × 40 cm.

Nálezy: keramika – 300 kusů, 3921 g, rozpoznáno min. 34 keramických jedinců (inv. č. P252472–629) – 23 zlomků okraje; devět zlomků okraje se zdobenou výdutí (u jednoho zlomku evidována připálenina na vnitřní straně okraje); 73 fragmentů zdobené výdutě (u jednoho kusu evidován preparační otvor, dva zlomky druhotně přepálené); 86 zlomků nezdobených výdutí (šest zlomků druhotně přepálených); sedm fragmentů dna (jeden fragment – keramika pražského typu); 102 drobných neinventovaných střepeň; u větších fragmentů byly rozpoznány stopy po silně formujícím obtáčení (24 zlomků); u 10 zlomků bylo evidováno obtáčení slabě formující; keramický materiál ze záspy byl heterogenní, co se týká keramické hmoty i způsobu výpalu: HŠP materiál (148 zlomků); JDP materiál (dva zlomky nezdobených výdutí); JŠP materiál (tři zlomky okraje); HDP materiál (22 zlomků); HDPR materiál (17 zlomků); HDPO materiál (pět zlomků); TJ materiál (jeden zlomek zdobené výdutě); 32 fragmentů mazanice, 387 g (inv. č. P252631); 151 fragmentů zvířecích kostí, 2112 g (inv. č. P252630); rybí kosti a šupiny (inv. č. P252633); drobné nekeramické nálezy – zlomek železného nože s trnem obdélníkového průřezu, hřbet i ostří rovné, délka max. 10,7 cm, délka čepele 8,5 cm, šířka čepele 1,3 cm (inv. č. P252634); zlomek železného nože s trnem obdélníkového průřezu, hřbet i ostří rovné, délka max. 8 cm, šířka čepele 1,5 cm (inv. č. P252635); zlomek železného nože, dochovaná délka max. 4,3 cm, šířka čepele 1,6 cm (inv. č. P252637); zlomek železného plechu, max. délka 3,4 cm, max. šířka 2 cm, tloušťka 0,2 cm (inv. č. P252636); zlomek železného pásku půlkulatého průřezu – obroučky z vědra, rozměry: průměr obroučky 21 cm, šířka pásku 0,7 cm, tloušťka 0,2 cm (inv. č. P252638); celý kostěný předmět se zahroceným distálním koncem – tzv. proplétáček, kloubní báze neopracovaná, hrot plochý, max. délka 6,9 cm, délka hrotu 2,9 cm, nalezen v hloubce 20–40 cm od úrovně podloží (inv. č. P252632).

Poznámka: je možné, že zahloubená oválná jáma 171 souvisela s předpokládaným nadzemním objektem evidovaným v prostoru mezi zahloubeným sídlištním objektem 170, O167 a zmiňovaným objektem 171.

Číslo objektu 172 (č. tabulky 109, obr. 202)
Rok výzkumu: 2013

Čtverec: B67–40, B68–40 (nezkoumán)

Čísla kontextů: 755, 756

Stratigrafický vztah: –

Zásyp: kon. 755; zásyp objektu byl evidován od UR01; max. síla výplně 30 cm; středně ulehlá, tmavě černošedá prachová hlína s příměsí drobných kamenů (počet 140, váha 11 kg); písek: jemný.

Relikty úprav / konstrukce: –

Výkop: kon. 756; tvar půdorysu nepravidelný (nebyl prozkoumán v úplnosti); orientace patrně SZ–JV; profil příčný: neckovitý, stěny šikmé přímé, profil podélný: nesledováno, dno nepravidelné ploché; rozměry: max. prozkoumaná délka 100 cm, šířka 160 cm, hloubka 20 cm od úrovně podloží.

Nálezy: keramika – 72 kusů, 462 g, podařilo se rozpoznat min. čtyři keramické jedince (inv. č. P252639–657) – tři zlomky okraje (jeden se stopami slabě formujícího obtáčení); tři fragmenty zdobené výdutě; 17 zlomků nezdobené výdutě (pražský typ); jeden zlomek dna pražského typu; 20 drobných neinventovaných střepů; evidován byl hlavně HŠP materiál (23 zlomků) a dále HDP materiál (jeden zlomek okraje); 29 fragmentů zvířecích kostí, 233 g (inv. č. P252658).

Poznámka: objekt nebyl prozkoumán v úplnosti, jeho západní část zasahovala do neodkryté části.

Číslo objektu 173 (č. tabulky 109, obr. 204)

Rok výzkumu: 2013

Čtverec: B67–42

Čísla kontextů: 763, 764

Stratigrafický vztah: sídlištní jáma 173 porušovala východní roh zemnice 186.

Zásyp: kon. 763; ulehlá, tmavě šedá jílovitá hlína; písek: jemný až střední.

Relikty úprav / konstrukce: –

Výkop: kon. 764; tvar půdorysu oválný; orientace SVV–JZZ; profil příčný: neckovitý, stěny šikmé přímé, profil podélný: nesledováno, dno hladké mírně konkávní; rozměry: 92 × 72 × 20 cm.

Nálezy: keramika – devět kusů, 75 g, rozpoznán min. jeden keramický jedinec (inv. č. P252659–662) – jeden zlomek okraje; dva fragmenty zdobené výdutě; tři zlomky nezdobené výdutě; tři drobné neinventované střepy; evidován byl hlavně HŠP materiál (čtyři zlomky) a dále HDP materiál (dva zlomky výdutě); pět fragmentů mazanice, 17 g (inv. č. P252664); 23 fragmentů zvířecích kostí 258 g (inv. č. P252663).

Poznámka: svým tvarem i charakterem zásypu byl sídlištní objekt 173 velmi podobný sídlištní jámě 176, která se nacházela cca 80 cm severovýchodně od objektu 173.

Číslo objektu 174 (č. tabulky 110, obr. 137)

Rok výzkumu: 2013

Čtverec: B62–41

Čísla kontextů: 789, 790, 791, 807

Stratigrafický vztah: do zásypu zásobní jámy 174 bylo pohřbeno malé dítě (novorozenec) – H205.

Zásyp: kon. 789; středně ulehlá, středně hnědošedá písčitá hlína; písek: střední; v dolní části zásypu písčité podlouhlé čočky písku – patrně negativy zvířecích nor; – kon. 790; středně ulehlý, středně šedožlutý hlinitý písek střední zrnitosti; jedná se o promísení zásypu jámy s písčítým podložím v místě porušení stěn výkopu (zachyceno v severovýchodní části profilu); max. síla vrstvy 36 cm; výskyt vrstvy od 9 cm do 69 cm od úrovně začištěného podloží;

– kon. 791; ulehlý, světle šedožlutý hlinitý písek střední až hrubé zrnitosti; jedná se o promísení zásypu jámy s písčítým podložím v místě porušení stěn výkopu (zachyceno v jihozápadní části profilu); max. síla vrstvy 39 cm; výskyt vrstvy od 8 cm do 51 cm od úrovně začištěného podloží.

Relikty úprav / konstrukce: –

Výkop: kon. 807; tvar půdorysu kruhový; profil příčný: vakovitý, stěny šikmé konkávní / konvexní, profil podélný: nesledováno, dno hladké konkávní; rozměry: průměr horní hrany 116 cm, průměr hrdla 81 cm, max. průměr vaku 114 cm, průměr dolní hrany 112 cm, hloubka 81 cm od úrovně podloží.

Nálezy: kon. 789; keramika – 92 kusů, 1070 g, rozpoznáno min. 15 keramických jedinců (inv. č. P252665–701) – 15 zlomků okraje (čtyři fragmenty z mladší fáze keramiky pražského typu); šest fragmentů zdobené výdutě (jeden fragment s příměsí slídy); 21 zlomků nezdobené výdutě (jeden zlomek z mladší fáze keramiky pražského typu, jeden kus s příměsí slídy); jeden zlomek dna pražského typu; 44 drobných neinventovaných střepů; evidován byl pouze HŠP materiál; u větších fragmentů byly evidovány stopy po slabě formujícím obtáčení (12 zlomků);

– kon. 790, 791; keramika – 21 kusů, 150 g, rozpoznán min. jeden keramický jedinec (inv. č. P252702–708) – tři fragmenty zdobené výdutě; sedm zlomků nezdobené výdutě; jeden zlomek dna; 10 drobných neinventovaných střepů; evidován byl pouze HŠP materiál;

– nálezy z výplně objektu bez uvedení kontextu: zlomky hliněného pekáče (inv. č. P252711); 10 fragmentů mazanice, 11 g (inv. č. P252710); 86 fragmentů zvířecích kostí, 117 g (inv. č. P252709); drobné nekeramické nálezy – zlomek železné hraněné tyčinky, která se na jednom konci ztenčuje, rozměry: max. délka 9,1 cm, šířka 0,7 cm, tloušťka 0,4 cm (inv. č. P252712).

Poznámka: časně slovanská zásobní jáma.

Číslo objektu 175 (č. tabulky 111, 112, obr. 166, 179, 180)

Rok výzkumu: 2013

Čtverec: B65–40, B65–41, B64–40

Čísla kontextů: 793, 800, 794, 834, 864, 865, 866, 867, 868, 869

Stratigrafický vztah: do zásypu zemnice 175 bylo pohřbeno malé dítě (novorozenec) – H204; jihovýchodní

část výkopu zemnice poničila severozápadní část sídlištní jámy 199.

Zásyp: kon. 793 (shodný s kon. 800); ulehlý, světlý šedožlutý písek jemné až střední zrnitosti, výplň obsahovala kameny (počet osm, váha 3 kg).

Relikty úprav / konstrukce: kon. 794; relikv kamenné pece; pec byla umístěna ve východním rohu zemnice; destrukce pece zabírala plochu 214 × 154 cm; po odstranění dislokovaných kamenů se ukázal obdélníkový tvar pece o rozměrech 114 × 86 cm; prostor kolem topeniště byl po obvodu pečlivě vyskládan do podkovovitěho tvaru z plochých pískovcových kamenů; rozměry podkovovitěho prostoru 80 × 60 cm; šířka na sucho kladené podkovovité zídky kolem topeniště 21 cm; dochovaná výška kamenné konstrukce 5–26 cm; otvor k topeništi byl orientován k západu; relikv pece byl tvořen z 0,219 m³ kamene o váze 547 kg; v konstrukci pece byla použita i pravěká zrnotěrka;

– tři sloupové jámy zachycené ve dně zemnice souvisící snad s konstrukcí stavby:

sloupová jáma K01 u jihovýchodní stěny zemnice v blízkosti kamenné pece, zásyp jámy tvořila středně ulehlá, středně hnědošedá písčité hlína (kon. 864), půdorys jámy byl kruhový, profil neckovitý, průměr jámy 24 cm, hloubka jámy 24 cm od úrovně dna zemnice (kon. 865);

sloupová jáma K02 u jihozápadní stěny zemnice, umístěna excentricky, zásyp jámy tvořila středně ulehlá, středně hnědošedá písčité hlína (kon. 866), půdorys jámy byl kruhový, profil mísovité, průměr jámy 23 cm, hloubka jámy 31 cm od úrovně dna zemnice (kon. 867); sloupová jáma K03 u severozápadní stěny zemnice, umístěna excentricky, zásyp jámy tvořila středně ulehlá, středně hnědošedá písčité hlína (kon. 868), půdorys jámy byl kruhový, profil mísovité, průměr jámy 23 cm, hloubka jámy 43 cm od úrovně dna zemnice (kon. 869).

Výkop: kon. 834; tvar půdorysu čtvercový; profil příčný: neckovitý, stěny šikmé přímé, profil podélný: nesledováno, dno hladké ploché; orientace SV–JZ; pec ve východním rohu; rozměry: 340 × 310 × 24 cm.

Nálezy: keramika – 65 kusů, 972 g, rozpoznáno min. pět keramických jedinců (inv. č. P252713–750) – dva zlomky okraje (jeden kus pražský typ); jeden zlomek okraje se zdobenou výdutí; 14 fragmentů zdobené výdutě; 25 zlomků nezdobených výdutí; dva fragmenty dna; 21 drobných neinventovaných střepů; u větších fragmentů byly rozpoznány stopy po silně formujícím obtáčení (14 zlomků); keramický materiál ze zásypu byl heterogenní, co se týká keramické hmoty i způsobu výpalu: HŠP materiál (24 zlomků); JDPO materiál (jeden zlomek nezdobené výdutě); JŠP materiál (jeden zlomek nezdobené výdutě); HDP materiál (14 zlomků); HDPR materiál (čtyři zlomky); 33 fragmentů mazanice, 528 g (inv. č. P252752); 57 fragmentů zvířecích kostí, 472 g (inv. č. P252751); ryolitová zrnotěrka ve dvou fragmen-

tech (pravěk), patrné stopy po opracování (sekání), pracovní plocha obroušená opotřebením do mísovitého tvaru, rozměry fragmentu 1: délka 23,8 cm, šířka 16,5–25 cm, tloušťka 6,7–3,8 cm, rozměry fragmentu 2: délka 13,7 cm, šířka 9–15,7 cm, tloušťka 2,5–5,8 cm (inv. č. P306913/1–2).

Poznámka: zahloubený obytný objekt – zemnice; podle terénní situace se zdá, že byl objekt záměrně zasypan, pec rozbourána a terén sanován a připraven na stavbu nadzemních objektů, které v tomto místě na základě terénních pozorování předpokládáme.

Číslo objektu 176 (č. tabulky 112, obr. 193, 204)

Rok výzkumu: 2013

Čtverec: B67–42, B66–42

Čísla kontextů: 765, 766

Stratigrafický vztah: –

Zásyp: kon. 765; ulehlá, tmavě šedá jílovitá hlína; písek jemný až střední; na začištěném podloží měla uložení na ploše kruhový tvar o rozměrech 100 × 93 cm; horní část zásypu byla prorostlá tenkými kořeny stromu.

Relikty úprav / konstrukce: –

Výkop: kon. 766; tvar půdorysu nepravidelný kruhový; profil příčný: neckovitý, stěny šikmé přímé, profil podélný: nesledováno, dno nepravidelné ploché; rozměry: 100 × 93 cm; max. hloubka od úrovně podloží 18 cm.

Nálezy: keramika – sedm kusů, 116 g (inv. č. P252753–757) – zlomky nezdobených výdutí z HŠP materiálu; fragment zvířecí kosti, 10 g (inv. č. P252758).

Poznámka: svým tvarem i charakterem zásypu byl sídlištní objekt 176 velmi podobný sídlištní jámě 173, která se nacházela cca 80 cm jihozápadně od objektu 176.

Číslo objektu 177 (č. tabulky 113, obr. 152)

Rok výzkumu: 2013

Čtverec: B63–40

Čísla kontextů: 768, 795

Stratigrafický vztah: –

Zásyp: kon. 768; ulehlá, středně šedá prachová hlína s příměsí drobných, malých až středně velkých kamenů (244 kusů, 13,5 kg); kameny se nacházely téměř výhradně v severovýchodní polovině objektu v hloubce od 0 do 15 cm od úrovně podloží; písek v sedimentu jemný až střední; na začištěném podloží měla uložení na ploše oválný tvar o rozměrech 236 × 68 cm.

Relikty úprav / konstrukce: –

Výkop: kon. 795; tvar půdorysu nepravidelný oválný; orientace SV–JZ; profil příčný: neckovitý, stěny šikmé přímé, profil podélný: nesledováno, dno hladké mírně konkávní; rozměry: 245 × 68 cm; max. hloubka od úrovně podloží 24 cm.

Nálezy: keramika – 83 kusů, 925 g, rozpoznáno min. sedm keramických jedinců, z toho jedna celá nádoba se stopami připáleniny (inv. č. P252759–787) – osm zlomků okraje (tři kusy se stopami připáleniny); dva

zlomky okraje se zdobenou výdutí; dva zlomky okraje s nezdobenou výdutí; 19 fragmentů zdobené výdutě; 20 zlomků nezdobených výdutí; čtyři fragmenty dna; 28 drobných neinventovaných střepů; u větších fragmentů byly rozpoznány stopy po silně formujícím obtáčení (27 zlomků); keramický materiál ze zásypu byl heterogenní, co se týká keramické hmoty i způsobu výpalu: HŠP materiál (45 zlomků); JŠP materiál (jeden zlomek nezdobené výdutě); HDP materiál (jeden zlomek okraje se zdobenou výdutí se stopami silně formujícího obtáčení); HDPR materiál (čtyři zlomky nezdobených výdutí); HDPO materiál (dva zlomky zdobených výdutí); 13 fragmentů mazanice, 147 g (inv. č. P252789); 110 fragmentů zvířecích kostí, 343 g (inv. č. P252788); drobné nekeramické nálezy – celý železný nůž s trnem obdélníkového průřezu, hřbet i ostří rovné; rozměry max. délka 6,5 cm, délka čepele 4,1 cm, šířka čepele 0,9 cm, délka trnu 2,4 cm (inv. č. P252791); celý železný nůž s trnem trojúhelníkového průřezu, hřbet i ostří rovné; rozměry max. délka 10,8 cm, délka čepele 8,2 cm, šířka čepele 1,3 cm, délka trnu 2,6 cm (inv. č. P252792); zlomek olověného pásku, oba konce zahnuté; nalezen v jihozápadní polovině objektu; rozměry: max. délka 2,5 cm, šířka 1 cm, tloušťka 0,2 cm (inv. č. P252793); zlomek hranolovitého kamenného brousku, na jednom konci zbroušen do špice, čtyři brusné plochy, na jedné straně na povrchu patrné jemné rýhy, rozměry: max. délka 7,2 cm, šířka 2,8 cm, tloušťka 1,3–1,4 cm (inv. č. P252790).

Poznámka: –

Číslo objektu 178 (č. tabulky 113–118, obr. 137–139)

Rok výzkumu: 2013, 2014

Čtverec: B62–42, B62–43, B62–41, B61–42 (nezkoumáno)

Čísla kontextů: 839, 840, 841, 942

Stratigrafický vztah: do zanikajícího sídlištního objektu 178 byla pravděpodobně v jeho severo-severovýchodní části vytesána (vyhloubena) do stěny pec – objekt 178a (nově přecíslován na O327).

Zásyp: kon. 839; pevná, ulehlá, tmavě černošedá písčité jílovitá hlína s příměsí malých, středně velkých až velkých kamenů (351 kusů, 112 kg); kameny se nacházely na rozhraní kontextů 839 a 840; pravděpodobně byly součástí kamenné kumulace nacházející se v severní třetině objektu (souvislost s objektem 178a/O327), která při zaplňování objektu sedimentem pomalu destrukovala; písek v sedimentu jemný; max. síla vrstvy 62 cm, výskyt kontextu od úrovně začistěného podloží do hloubky 62 cm;

– kon. 840; pevná, ulehlá, tmavě hnědošedá písčité jílovitá hlína; písek střední zrnitosti; max. síla vrstvy 47 cm, výskyt kontextu od hloubky 8 cm od úrovně začistěného podloží do hloubky 91 cm;

– kon. 841; pevná, ulehlá, tmavě šedá jílovitá hlína s výskytem pásů a čoček žlutého jílu; max. síla vrstvy

44 cm, výskyt kontextu od hloubky 35 cm od úrovně začistěného podloží do hloubky 131 cm.

Relikty úprav / konstrukce: –

Výkop: kon. 942; tvar půdorysu nepravidelný; orientace SSV–JJZ; stěny objektu byly stupňovité, počet stupňů byl nepravidelný, tvar stěn: šikmé přímé, konkávní i konvexní, dno objektu rovné ploché; rozměry: zkoumaná délka 710 cm, zkoumaná šířka 490 cm, max. hloubka od úrovně podloží 131 cm.

Nálezy: keramika celkem – 2188 kusů, 30 396 g, rozpoznáno min. 275 keramických jedinců (inv. č. P252794–253263, P273437–274145);

– kon. 839; keramika – 1424 kusů, 20 606 g, rozpoznáno min. 195 keramických jedinců, z toho jedna celá nádoba s příměsí slídy v HŠP materiálu; 88 zlomků okraje; 25 zlomků okraje se zdobenou výdutí; pět zlomků okraje s nezdobenou výdutí (tři kusy keramika pražského typu); 377 fragmentů zdobené výdutě; 501 zlomků nezdobených výdutí; 77 fragmentů dna (šest kusů keramika pražského typu); dva fragmenty dna se zdobenou výdutí; 343 drobných neinventovaných střepů; u větších fragmentů byly rozpoznány technologické stopy: slabě formující obtáčení u 13 fragmentů dna, silně formující obtáčení u 159 zlomků; připálenina byla identifikována u devíti fragmentů; značka byla evidována u čtyř den – jednou technická a ve třech případech plastická; keramický materiál ze zásypu byl heterogenní, co se týká keramické hmoty i způsobu výpalu: HŠP materiál (773 zlomků); JŠP materiál (42 zlomků); HDP materiál (98 zlomků); HDPR materiál (138 zlomků); HDPO materiál (17 zlomků); JDP materiál (2 zlomky okraje, jeden zlomek nezdobené výdutě); JDPR materiál (dva zlomky okraje, dva zlomky nezdobené výdutě); JDPO materiál (jeden zlomek nezdobené výdutě); TJ materiál (zlomek okraje, dva zlomky zdobené a dva zlomky nezdobené výdutě); 146 fragmentů mazanice, 2277 g (inv. č. P253269–270); 401 fragmentů zvířecích kostí, 3520 g (inv. č. P253264–265); žernovy – dva zlomky běhounu, slepenec, rozměry: průměr 52 cm, tloušťka/okraj 8 cm, tloušťka/otvor 6,9 cm, max. průměr ovaloidního otvoru 4,7–5,1 cm, stopy po papřici (inv. č. P274752–753); zlomek běhounu, ryolit, rozměry: tloušťka/okraj 6,8 cm, stopy po mletí (inv. č. P274754); zlomek žernovu, svor, rozměry: tloušťka/okraj 2,8 cm, (inv. č. P274755); zlomek žernovu, svor (inv. č. P274756); drobné nekeramické i keramické nálezy – zlomek železného hákového klíče s ramenem se dvěma ozuby, rozměry: dochovaná šířka 6,8 cm, tloušťka 0,5 cm, výška ozubů 2,1 cm (inv. č. P274219); zlomek železné obroučky z vědra zakončené háčkem, průřez obroučky obdélníkový, rozměry: šířka 0,8 cm, tloušťka 0,2 cm (inv. č. P274220); zlomek železné obroučky z vědra, průřez obroučky půlkulatý, rozměry: průměr obruče 20 cm, šířka 0,4 cm, tloušťka 0,2 cm (inv. č. P274221); zlomek železné plechové atase z vědra, lichoběžníkovitého tvaru, tloušťka plechu

0,4 cm (inv. č. P274222); zlomek železného pásku, rozměry: max. délka 10,7 cm, max. šířka 0,7 cm, tloušťka 0,2 cm (inv. č. P253286); zlomek železného hrotu, průřez hraněný, rozměry: max. délka 4,3 cm, šířka 0,7 cm, tloušťka 0,2 cm (inv. č. P253285/1); jednoramenná železná skoba, celá, průřez hraněný, rozměry: max. délka 4,1 cm, šířka 0,5 cm, tloušťka 0,5 cm, délka ramena 1,2 cm (inv. č. P253285/2); kostěný zahrocený předmět vyrobený z uštěpu kosti – šídlo, tvar hrotu kuželovitý, stopy opotřebení přesahují délku hrotu, rozměry: max. délka 10,6 cm, délka hrotu 2,3 cm, max. průměr hrotu 0,7 cm (inv. č. P274215); zlomek kamenného dvoukónického přeslenu o výšce 1,5 cm, váha 3 g (inv. č. P253279); zlomek hliněného bochánkovitého přeslenu o průměru 3,8 cm a výšce 2 cm, průměr otvoru 1,1 cm, váha 15 g (inv. č. P274214); celý hliněný nízký dvoukónický přeslen (pravěk) o průměru 3,7 cm a výšce 2 cm, průměr otvoru 0,8 cm, váha 25 g; výzdoba: horní strana – vtačená kolečka se středovým bodem, po obvodu spodní základny se nacházejí čtyři vtačené půlměsíce (inv. č. P274216);

– kon. 840; keramika – 512 kusů, 7032 g, rozpoznáno min. 52 keramických jedinců, z toho jedna celá nádoba z JDPR materiálu a stopami po silně formujícím obtáčení; 33 zlomků okraje; 14 zlomků okraje se zdobenou výdutí; 143 fragmentů zdobené výdutě; 155 zlomků nezdobených výdutí; 27 fragmentů dna; jeden fragment dna se zdobenou výdutí; 139 drobných neinventovaných střepů; u větších fragmentů byly rozpoznány stopy po silně formujícím obtáčení (88 zlomků); slabě formující obtáčení bylo rozeznáno u jednoho zlomku dna; příměs slídy v keramickém těstu byla rozpoznána u jednoho zlomku nezdobené výdutě a jednoho zlomku dna (HŠP materiál); keramický materiál ze zasypu byl heterogenní, co se týká keramické hmoty i způsobu výpalu: HŠP materiál (236 zlomků); JŠP materiál (osm zlomků); HDP materiál (32 zlomků); HDPR materiál (63 zlomků); HDPO materiál (tři zlomky zdobené výdutě); JDP materiál (jeden zlomek nezdobené výdutě a jeden zlomek zdobené výdutě); JDPR materiál (27 zlomků z jedné nádoby); 53 fragmentů mazanice, 1038 g (inv. č. P253271); 333 fragmentů zvířecích kostí, 5174 g (inv. č. P253266); drobné nekeramické nálezy – zlomek spodní části protáhlé brady železné sekery, typ III – širočina (podle *Dostál 1966*), rozměry: max. délka 5,7 cm, max. šířka 2,8 cm, tloušťka 0,8 cm (inv. č. P253290); celý železný nůž s trnem obdélníkového průřezu, hřbet i ostří rovné, rozměry: max. délka 8,3 cm, délka čepele, 5,8 cm, šířka čepele 0,7 cm, délka trnu 2,2 cm (inv. č. P253289); zlomek železného nože, hřbet i ostří rovné, rozměry: šířka čepele 1,2 cm (inv. č. P253292); zlomek železného nože, hřbet i ostří rovné, rozměry: délka čepele 10 cm, šířka čepele 1,4 cm (inv. č. P274223); zlomek jednoramenné železné skoby, průřez hraněný, rozměry: max. délka 4,5 cm, šířka 0,5 cm, tloušťka 0,2 cm, délka ramena 2,1 cm (inv. č. P253293/5); železný hrot, průřez hraněný, předmět je uprostřed zesílený, rozměry: max. délka 3,3 cm, šířka 0,4 cm, tloušťka 0,4 cm (inv. č. P253287/2); zlomek železného pásku, rozměry: max. délka 4,3 cm, max. šířka 0,7 cm, tloušťka 0,2–0,3 cm (inv. č. P253287/1); zlomek železného pásku, rozměry: max. délka 3,5 cm, max. šířka 0,5 cm, tloušťka 0,2 cm (inv. č. P253293/2); zlomek železného pásku, rozměry: max. délka 4,8 cm, max. šířka 0,5 cm, tloušťka 0,3 cm (inv. č. P253293/3); zlomek železného plechu, rozměry: max. délka 2,9 cm, max. šířka 2 cm, tloušťka 0,1 cm (inv. č. P253287/3); zlomek železného plechu, rozměry: max. délka 5,1 cm, max. šířka 3,2 cm, tloušťka 0,2 cm (inv. č. P253291); zlomek železné tyčinky hraněného průřezu, rozměry: max. délka 9,3 cm, max. šířka 0,4 cm, tloušťka 0,4 cm (inv. č. P253293/1); zlomek železného drátu hraněného průřezu, rozměry: max. délka 5,3 cm, max. šířka 0,2 cm, tloušťka 0,2 cm (inv. č. P253293/4); celý hranolovitý kamenný brousek, čtyři brusné plochy, na jedné straně na povrchu patrné jemné rýhy, rozměry: max. délka 7 cm, šířka 3,2 cm, tloušťka 1–1,5 cm (inv. č. P253276);

– kon. 841; keramika – 252 kusů, 2758 g, rozpoznáno min. 28 keramických jedinců; 17 zlomků okraje (u jednoho okraje byl evidován reparační otvor); tři zlomky okraje se zdobenou výdutí (u jednoho zlomku je evidována připálenina); 55 fragmentů zdobené výdutě; 53 zlomků nezdobených výdutí; osm fragmentů dna; 116 drobných neinventovaných střepů; u větších fragmentů byly rozpoznány stopy po silně formujícím obtáčení (15 zlomků); slabě formující obtáčení bylo rozeznáno u jednoho zlomku okraje z HDP materiálu; keramický materiál ze zasypu byl heterogenní, co se týká keramické hmoty i způsobu výpalu: HŠP materiál (96 zlomků); JŠP materiál (jeden zlomek nezdobené výdutě); HDP materiál (13 zlomků); HDPR materiál (23 zlomků); HDPO materiál (jeden zlomek zdobené výdutě); JDPR materiál (jeden zlomek okraje a jeden zlomek dna); 78 fragmentů mazanice, 2448 g (inv. č. P253272–274); 324 fragmentů zvířecích kostí, 4255 g (inv. č. P253267–268); drobné nekeramické nálezy – zlomek amorfního kamenného brousku, tři brusné plochy, rozměry: max. délka 5,5 cm, šířka 2 cm, tloušťka 1,1–1,8 cm (inv. č. P253277).

– nálezy z výplně objektu bez uvedení kontextu: rybí kosti a šupiny (inv. č. P253281); čtyři fragmenty strusky, 75 g (inv. č. P253275); vzorek uhlíků (inv. č. P253282); zlomky žernovů (inv. č. P253283); drobné nekeramické i keramické nálezy – železná břitva (zavírací nůž), čepel je v plechovém pouzdru, hřbet čepele rovný, ostří čepele k hrotu obloukovitě zvednuté, rozměry: max. délka 10,8 cm, šířka 1,6–2,5 cm, tloušťka 0,7 cm, váha 33 g (inv. č. P253288); zlomek hliněného bochánkovitého přeslenu o průměru 2,9 cm a výšce 1,9 cm, průměr otvoru 1 cm, váha 6 g (inv. č. P253278); fragment rotačního brusu zlomeného podélně, bez otvoru, jed-

na strana nezachována, rozměry: průměr brusu 24 cm, tloušťka 6,4–6,8 cm (inv. č. P274225); jeden kus štípané kamenné industrie (inv. č. P253280).

Poznámka: sídlištní objekt 178 z menší části zasahoval do nezkoumané plochy – čtverec B61–42.

Číslo objektu 327; původně označený jako 178a (č. tabulky 114, obr. 137)

Rok výzkumu: 2014

Čtverec: B62–41

Čísla kontextů: 889, 943

Stratigrafický vztah: pec – objekt 327 (původně 178a) byla vytesána (vyhloubena) do severo-severovýchodní stěny již zanikajícího a zčásti zaplněného sídlištního objektu 178.

Zásyp: –

Relikty úprav / konstrukce: kon. 889; nad reliktem hliněné kupolové pece ležela kumulace kamenů (snad souvisela s konstrukcí objektu souvisejícího s pecí); po jejím odebrání se objevil zbytek zatesané kupole pece a topeniště; konstrukce kupole byla zčásti zbořená a zčásti pokleslá těsně nad úroveň topeniště; dochován zůstal jen asi 10 cm široký oblouk vyhloubený do stěny objektu 178; v prostoru topeniště byla dochována 5 cm silná vrstva propáleného jílového výmazu dna pece; rozměry: max. délka 104 cm, max. šířka 63 cm, dochovaná výška 5–28 cm.

Výkop: kon. 943; tvar půdorysu oválný; orientace SZ–JV; profily: nesledováno, dno hladké, ploché; rozměry: délka 191 cm, šířka bez zbytků zatesané kupole 140 cm, se zatesanými stěnami 150 cm, hloubka 121 cm od současného povrchu; niveau topeniště je 54 cm od úrovně dna sídlištní jámy 178.

Nálezy: nálezy keramiky z objektu 178a (nyní O327) jsou přiřazeny k objektu 178 (keramika z roku 2014 – střepy větších rozměrů).

Poznámka: jedná se o kupolovou hliněnou pec zatesanou do stěny výkopu sídlištní jámy 178; směrem k východnímu profilu plochy, kde objekt 178 zasahoval do nezkoumané části, se na jeho stěnách objevily další zřetelné stopy po stabilním žáru – snad zbytky další úplně zničené hliněné pece stejné konstrukce.

Číslo objektu 179 (č. tabulky 119, obr. 151)

Rok výzkumu: 2013

Čtverec: B63–39

Čísla kontextů: 761, 777

Stratigrafický vztah: výkop sídlištního objektu 179 porušoval severozápadní část sídlištní jámy 180.

Zásyp: kon. 761; ulehlá, tmavě hnědošedá jílovitá hlína; písek jemný až střední; v úrovni podloží se objekt jevil jako kruhová skvrna o rozměrech 102 × 109 cm.

Relikty úprav / konstrukce: –

Výkop: kon. 777; tvar půdorysu kruhový; orientace SV–JZ; profil příčný: neckovitý, stěny šikmé přímé, profil podélný: nesledováno, dno hladké ploché; roz-

měry: 110 × 100 × 17 cm.

Nálezy: keramika – 36 kusů, 352 g, podařilo se rozpoznat min. čtyři keramické jedince (inv. č. P253294) – jeden zlomek okraje; osm fragmentů zdobené výdutě; 10 zlomků nezdobených výdutí; tři fragmenty dna; 14 drobných neinventovaných střepů; u větších fragmentů byly rozpoznány stopy po silně formujícím obtáčení (jeden zlomek okraje, jeden zlomek dna); převažoval HŠP materiál (21 zlomků); vyskytl se i jeden zlomek nezdobené výdutě z HDPR materiálu; 25 fragmentů mazanice, 298 g (inv. č. P253296); 23 fragmentů zvířecích kostí, 235 g (inv. č. P253295); drobné nekera-mické nálezy – železná přezka ve tvaru tzv. D-rámečku s dochovaným trnem, průřez rámečku válcovitý, rozměry: délka rámečku 3,3 cm, šířka rámečku 2,7 cm, šířka železné tyčinky 0,5 cm, tloušťka tyčinky 0,4 cm, délka trnu 2,4 cm (inv. č. P253297).

Poznámka: –

Číslo objektu 180 (č. tabulky 119, obr. 151)

Rok výzkumu: 2013

Čtverec: B63–39

Čísla kontextů: 762, 782

Stratigrafický vztah: výkop sídlištního objektu 179 porušoval severozápadní část sídlištní jámy 180.

Zásyp: kon. 762; ulehlá, střední hnědošedá jílovitá hlína; písek jemný, střední až hrubý; v úrovni podloží se objekt jevil jako kruhová skvrna o průměru 84 cm.

Relikty úprav / konstrukce: –

Výkop: kon. 782; tvar půdorysu kruhový; orientace SZ–JV; profil příčný: neckovitý, stěny šikmé přímé, profil podélný: nesledováno, dno hladké mírně konkávní; rozměry: 70 × 60 × 16 cm.

Nálezy: keramika – čtyři kusy, 49 g, rozpoznán min. jeden keramický jedinec (inv. č. P253298–299) – jeden zlomek okraje – se stopami po silně formujícím obtáčení, vyroben z HŠP materiálu s příměsí slídy; jeden zlomek nezdobené výdutě z JŠP materiálu; dva drobné neinventované střepy; šest fragmentů mazanice, 44 g (inv. č. P253301); fragment zvířecí kosti, 10 g (inv. č. P253300); fragment strusky, 190 g (inv. č. P253302).

Poznámka: –

Číslo objektu 181 (č. tabulky 119, obr. 168, 169)

Rok výzkumu: 2013

Čtverec: B64–43, B64–42

Čísla kontextů: 778

Stratigrafický vztah: v jihovýchodní části se objekt 181 křížil se žlabem Z05; terénní situace byla těžko čitelná; na řezu objektem vedeném ve směru SZ–JV nebylo vidět stopy po výplni liniového objektu Z05, což může naznačovat, že objekt 181 by mohl být mladší než žlab Z05.

Zásyp: kon. 778; ulehlý, světle hnědý hlinitý písek jemné až střední zrnitosti; výplň objektu byla značně prorostlá kořenovým systémem nedalekého stromu; v úrovni podloží vytvářel zásyp objektu obdélníkový pů-

dorys se zaoblenými rohy o rozměrech 338 × 209 cm.

Relikty úprav / konstrukce: –

Výkop: tvar půdorysu obdélníkový se zaoblenými rohy; orientace SZ–JV; profil příčný i podélný: neckovitý, stěny šikmé přímé, dno hladké ploché; rozměry: 348 × 210 × 24 cm.

Nálezy: keramika – 52 kusů, 245 g, podařilo se rozpoznat min. dva keramické jedince (inv. č. P253305–313) – dva zlomky okraje (jeden se stopami po silně formujícím obtáčení); čtyři zlomky zdobené výdutě; pět zlomků nezdobené výdutě; 41 drobných neinventovaných střepů; převažoval HŠP materiál (8 zlomků); u tří zdobených výdutí se vyskytl JŠP materiál; 28 fragmentů mazanice, 135 g (inv. č. P253315); 38 fragmentů zvířecích kostí, 76 g (inv. č. P253314).

Poznámka: –

Číslo objektu 182 (č. tabulky 120, obr. 140)

Rok výzkumu: 2013

Čtverec: B62–44

Čísla kontextů: 767, 779, 780

Stratigrafický vztah: –

Zásyp: kon. 767 (totožný s kon. 779); ulehlá, středně hnědá prachová hlína s malou příměsí drobných kamenů; písek jemný až střední; zásyp byl hodně prorostlý drobnými kořeny stromu; v úrovni podloží vytvářel zásyp objektu obdélníkový půdorys se zaoblenými rohy o rozměrech 93 × 70 cm.

Relikty úprav / konstrukce: –

Výkop: kon. 780; tvar půdorysu oválný; orientace SV–JZ; profil příčný: mísovitý, stěny šikmé mírně konkávní, profil podélný: nesledováno, dno hladké mírně konkávní; rozměry: 93 × 70 × 16 cm.

Nálezy: keramika – dva kusy, 18 g (inv. č. P253316–317) – jeden zlomek zdobené výdutě; jeden zlomek nezdobené výdutě; vše HŠP materiál; 11 fragmentů mazanice, 272 g (inv. č. P253318).

Poznámka: sídlištní jáma 182 snad mohla souviset s objektem nadzemní konstrukce, který v tomto prostoru předpokládáme a se kterým také patrně souvisely zbytky otopného zařízení – sídlištní objekt 168.

Číslo objektu 183 (č. tabulky 120, obr. 165, 166)

Rok výzkumu: 2013

Čtverec: B64–39, B64–40

Čísla kontextů: 785, 786

Stratigrafický vztah: –

Zásyp: kon. 785; ulehlá, tmavě hnědá písčité hlína; písek jemný až střední; v úrovni podloží vytvářel zásyp objektu oválný půdorys o rozměrech 230 × 120 cm.

Relikty úprav / konstrukce: –

Výkop: kon. 786; tvar půdorysu oválný; orientace SZ–JV; profil příčný: neckovitý, stěny šikmé přímé, profil podélný: nesledováno, dno hladké ploché; rozměry: 230 × 120 × 36 cm.

Nálezy: keramika – 65 kusů, 535 g, rozpoznáno min.

pět keramických jedinců (inv. č. P253319–358) – pět zlomků okraje (jeden kus se stopami silně formujícího obtáčení / HDPR); 17 fragmentů zdobené výdutě; 19 zlomků nezdobených výdutí; 23 drobných neinventovaných střepů; převažoval HŠP materiál (33 zlomků); vyskytl se i HDP materiál (dva zlomky zdobených výdutí); HDPR materiál (jeden zlomek okraje, jeden zlomek zdobené výdutě); JŠP materiál (pět zlomků); 24 fragmentů mazanice, 177 g (inv. č. P253360); 504 fragmentů zvířecích kostí, 3940 g (inv. č. P253359); drobné nekeramické nálezy – zlomek bronzového náramku (pravěk – doba bronzová), nalezen při vybírání severozápadní poloviny objektu, zdobený rytou výzdobou, dochovaná délka 5,7 cm, šířka 0,7–1,1 cm, tloušťka 0,2–0,3 cm, váha 8 g (inv. č. P253362); zlomek bronzové spony (doba římská), nalezený v jihovýchodní části jámy, chybí vinutí, výzdobný motiv – záseky na patce, dochovaná délka 4,5 cm, šířka 1,9 cm, tloušťka 0,3 cm, váha 4 g (inv. č. P253363); železná tyčinka, na jednom konci zahrocená (trn z vohle?), průřez válcovitý, nalezená v jihovýchodní části jámy, rozměry: délka 13 cm, průměr 0,5 × 0,6 cm (inv. č. P253361); jeden kus štípané kamenné industrie, nalezený v jihovýchodní části jámy, (inv. č. P253364).

Poznámka: zásyp sídlištního objektu 183 měl jiný charakter než zásypy sídlištních jam 170 a 171, které se nacházely v jeho blízkosti, i když tvarově i rozměrově byly analogické.

Číslo objektu 184 (č. tabulky 120, obr. 140, 156)

Rok výzkumu: 2013

Čtverec: B63–44, 62–44

Čísla kontextů: 776, 783

Stratigrafický vztah: –

Zásyp: kon. 776; ulehlá, středně hnědá prachová hlína; písek jemný; v úrovni podloží vytvářel zásyp objektu oválný půdorys o rozměrech 94 × 60 cm.

Relikty úprav / konstrukce: –

Výkop: kon. 783; tvar půdorysu oválný; orientace SV–JZ; profil příčný: mísovitý, stěny šikmé konkávní, profil podélný: nesledováno, dno hladké konkávní; rozměry: 94 × 61 × 18 cm.

Nálezy: keramika – čtyři kusy, 31 g (inv. č. P253365) – tři zlomky nezdobené výdutě; jeden zlomek dna; vše HŠP materiál; tři fragmenty mazanice, 54 g (inv. č. P253367); čtyři fragmenty zvířecích kostí, 20 g (inv. č. P253366).

Poznámka: sídlištní jáma 184 snad mohla souviset s objektem nadzemní konstrukce, který v tomto prostoru předpokládáme a se kterým také patrně souvisely zbytky otopného zařízení – sídlištní objekt 168.

Číslo objektu 185 (č. tabulky 120, obr. 193, 194)

Rok výzkumu: 2013

Čtverec: B66–42, B66–43

Čísla kontextů: 787, 788, 796, 871

Stratigrafický vztah: výkop sídlištního objektu 185 překrýval starší sídlištní jámy – 193 a 197 (časně slovanské zásobnice).

Zásyp: kon. 787 (shodný s kon. 788); ulehlá, středně hnědoběžová prachová hlína; písek jemný až střední; zásyp objektu byl prorostlý kořenovým systémem ne-dalekého stromu.

Relikty úprav / konstrukce: –

Výkop: kon. 796 (shodný s kon. 871); tvar půdorysu nepravidelný lichoběžníkový; orientace SV–JZ; profil příčný: neckovitý, stěny šikmé přímé, profil podélný: nesledováno, dno hladké ploché, deformováno velkými kořeny stromu; objekt nebyl v roce 2013 zkoumán celý (zasahoval do jižního profilu sondy), v roce 2018 byl v sousedním čtverci B66–43 dokumentován objekt 278 – lze ho považovat za pokračování objektu 185 z roku 2013; rozměry (2013): zkoumaná délka 395 cm, max. šířka 134 cm, hloubka od úrovně podloží 20 cm; rozměry (2013 a 2018): 520 × 134 × 20 cm.

Nálezy: tvar půdorysu kruhový; orientace SV–JZ; profil příčný: neckovitý, stěny šikmé přímé, profil podélný: nesledováno, dno hladké ploché; rozměry: 110 × 100 × 17 cm.

Nálezy: keramika – 63 kusů, 627 g, rozpoznáno min. sedm keramických jedinců (inv. č. P253368–401) – tři zlomky okraje (keramiky pražského typu); šest fragmentů zdobené výdutě (dva fragmenty vyrobeny z materiálu s příměsí slídy); 21 zloмокů nezdobených výdutí; čtyři fragmenty dna (tři zlomky se stopami slabě formujícího obtáčení); 29 drobných neinventovaných střepů; vše HŠP materiál; 18 fragmentů mazanice, 302 g (inv. č. P253403); 25 fragmentů zvířecích kostí, 422 g (inv. č. P253402); drobné nekeramické nálezy – zlomek tzv. kostěné „brusle“, úprava povrchu žadná, stopy opotřebení na dorsální straně, dochovaná délka 17 cm (inv. č. P253404).

Poznámka: jihozápadní část objektu, která zasahovala v roce 2013 do neodkryté části, byla zkoumána v roce 2018 a je označena jako objekt číslo 278.

Číslo objektu 186 (č. tabulky 121, obr. 204, 205)

Rok výzkumu: 2013

Čtverec: B67–42, B68–42, B67–43

Čísla kontextů: 799, 827

Stratigrafický vztah: východní roh zemnice 186 byl porušen výkopem sídlištní jámy 173; v jihovýchodní části zemnice byla do dna zahloubena jáma – objekt 198 – možná se jedná o starší objekt porušený výkopem zemnice 186, anebo může jít o úpravu dna zahloubeného obydlí.

Zásyp: kon. 799; tuhá, středně ulehlá, tmavě šedá písčité hlína; výplň prorostlá kořeny stromu.

Relikty úprav / konstrukce: podél severovýchodní stěny a u severního rohu zemnice se nacházela kamenná kumulace z malých a středně velkých kamenů; jednalo se o zbytky kamenné pece; pod kameny se v úrovni dna

zemnice nacházelo topeniště o rozměrech 68 × 55 cm; u topeniště se nacházela mělká předpecní jáma o rozměrech 73 × 70 cm, hloubka 4 cm od úrovně dna zemnice.

Výkop: kon. 827; tvar půdorysu obdélníkový; orientace SV–JZ; profil příčný: neckovitý, stěny šikmé přímé, profil podélný: nesledováno, dno hladké ploché; rozměry: zkoumaná délka 380 cm, max. šířka 350 cm, hloubka 15 cm od úrovně začistěného podloží.

Nálezy: keramika – 46 kusů, 810 g, rozpoznáno min. pět keramických jedinců (inv. č. P253405–435) – dva zlomky okraje (se stopami slabě formujícího obtáčení); dva zlomky okraje se zdobenou výdutí (se stopami slabě formujícího obtáčení); sedm fragmentů zdobené výdutě; 17 zloмокů nezdobených výdutí; tři zlomky dna (keramika pražského typu); jeden fragment pravěké keramiky; 15 drobných neinventovaných střepů; vše HŠP materiál.

Poznámka: časně slovanská zemnice zasahovala do nezkoumaných čtverců B68–42, B67–43; v roce 2018 se otevřel čtverec B67–43, v jehož severozápadním rohu byl zachycen objekt 263 s relikty kamenné konstrukce; jeho souvislost s objektem 186 není jednoznačná.

Číslo objektu 187 (č. tabulky 121, obr. 179, 180, 191, 192)

Rok výzkumu: 2013

Čtverec: B65–41, B66–41, B66–40, B65–40

Čísla kontextů: 797, 806

Stratigrafický vztah: –

Zásyp: kon. 797; tuhá, tmavě černá písčité hlína s občasným výskytem středně velkých kamenů; písek: střední.

Relikty úprav / konstrukce: –

Výkop: kon. 806; tvar půdorysu obdélníkový se zaoblenými rohy; orientace SZ–JV; profil příčný: neckovitý, stěny šikmé přímé, profil podélný: nesledováno, dno hladké ploché; rozměry: 240 × 170 × 50 cm.

Nálezy: keramika – 390 kusů, 3507 g, rozpoznáno min. 40 keramických jedinců (inv. č. P253437–620) – 21 zloмокů okraje; čtyři zlomky okraje se zdobenou výdutí; jeden zlomek okraje s nezdobenou výdutí (keramika pražského typu); 77 fragmentů zdobené výdutě; 93 zloмокů nezdobených výdutí; 23 fragmentů dna; 171 drobných neinventovaných střepů; u větších fragmentů byly rozpoznány stopy po silně formujícím obtáčení (37 zloмокů); převažoval HŠP materiál (181 zloмокů); vyskytl se také další typ keramického materiálu či druhu výpalu: HDP materiál (šest zloмокů nezdobené výdutě); HDPR materiál (šest zloмокů); JDP materiál (čtyři zlomky); JDPR materiál (12 zloмокů); slída byla v keramickém těstu evidována u osmi zloмокů, vše HŠP materiál; 30 fragmentů mazanice, 531 g (inv. č. P253622); 209 fragmentů zvířecích kostí, 2527 g (inv. č. P253621, P253436); drobné nekeramické i keramické nálezy – železný nůž, celý ve fragmentech, trn obdélníkového průřezu, hřbet rovný, rozměry: max. délka 13,8 cm,

délka čepele 10 cm, šířka čepele 1,3 cm, délka trnu 3,8 cm (inv. č. P253624/1); železný hrot, hraněný průřez tyčinky, drobný nástroj (?), rozměry: délka 4,8 cm, šířka 0,4 cm, tloušťka 0,3 cm (inv. č. P253623/2); zlomek železného plechového pásku, snad obroučka z vědra, rozměry: max. délka 4 cm, max. šířka 1 cm, tloušťka 0,2–0,4 cm (inv. č. P253623/1); zlomek železného plechového pásku, rozměry: max. délka 10,3 cm, max. šířka 0,6 cm, tloušťka 0,2 cm (inv. č. P253624/2); zlomek prohnutého železného plechového pásku, rozměry: max. délka 4,7 cm, max. šířka 1 cm, tloušťka 0,2–0,3 cm (inv. č. P253624/3); celý kamenný korálek, tvar kotoučovitý, barva žlutá, rozměry: délka 0,4 cm, šířka 0,8 cm, průměr navlékacího otvoru 0,2 cm, váha menší než 1 g (inv. č. P253625); keramický váleček, rozměry: max. délka 3,4 cm, průměr vnější 1,4 cm (inv. č. P253626).

Poznámka: v úrovni začištěného podloží se zdálo, že sídlištní objekty 187 a 188 buď tvoří jeden kontextový celek, anebo se dva objekty nachází v superpozici; po odebrání 10 cm sedimentu se jasně vyrýsovaly dva objekty bez vzájemného kontaktu; vzdálenost mezi jihozápadní delší stěnou objektu 187 a severovýchodní kratší stěnou objektu 188 je 50 cm.

Číslo objektu 188 (č. tabulky 122, obr. 192)

Rok výzkumu: 2013

Čtverec: B66–41

Čísla kontextů: 798, 828

Stratigrafický vztah: –

Zásyp: kon. 798; tuhá, tmavě černá písčité hlína s občasným výskytem malých kamenů; střední část zásypu byla hodně prorostlá kořeny stromu.

Relikty úprav / konstrukce: –

Výkop: kon. 828; tvar půdorysu nepravidelný; orientace SV–JZ; profil příčný: mísovité, stěny šikmé konkávní, profil podélný: nesledováno, dno nepravidelně mírně konkávní; rozměry: 250 × 220 × 60 cm.

Nálezy: keramika – 364 kusů, 4085 g, rozpoznáno min. 31 keramických jedinců (inv. č. P253627–809) – 24 zlomků okraje; šest zlomků okraje se zdobenou výduť; 91 fragmentů zdobené výdutě; 68 zlomků nezdobených výdutí; 16 fragmentů dna (jeden kus – keramika pražského typu); jeden fragment dna se zdobenou výduť; 158 drobných neinventovaných střepů; u větších fragmentů byly rozpoznány stopy po silně formujícím obtáčení (41 zlomků); převažoval HŠP materiál (169 zlomků); vyskytl se také další typ keramického materiálu či druhu výpalu: HDP materiál (13 zlomků); HDPR materiál (osm zlomků); JDP materiál (jedna zdobená výduť); JDPH materiál (osm zlomků); JŠP materiál (šest zlomků); TJ materiál (jedna zdobená výduť); slída byla v keramickém těstu evidována u dvou zlomků (okraj, zdobená výduť, vše HŠP materiál); osm fragmentů pocházelo z nádob, jejichž střepy se vyskytly také v zásypu objektu 187 (z toho tři fragmenty dna, které pochází pravděpodobně z keramické zásobnice); 43 fragmentů

mazanice, 727 g (inv. č. P253811); 134 fragmentů zvířecích kostí, 1032 g (inv. č. P253810).

Poznámka: v úrovni začištěného podloží se zdálo, že sídlištní objekty 187 a 188 buď tvoří jeden kontextový celek, anebo se dva objekty nachází v superpozici; po odebrání 10 cm sedimentu se jasně vyrýsovaly dva objekty bez vzájemného kontaktu; vzdálenost mezi jihozápadní delší stěnou objektu 187 a severovýchodní kratší stěnou objektu 188 je 50 cm.

Číslo objektu 189 (č. tabulky 123, obr. 135, 136)

Rok výzkumu: 2013

Čtverec: B62–40, B62–39, B61–40, B61–39

Čísla kontextů: 801, 802, 803, 804

Stratigrafický vztah: –

Zásyp: kon. 802 (totožný s kon. 801); kontext byl patrný již v úrovni nadloží; ulehlá, tmavě černošedá písčité hlína s výskytem malých až středně velkých kamenů (pět kusů, 4 kg); písek: střední až hrubý; max. síla 52 cm (v profilu: od úrovně podloží směrem ke dnu objektu max. 6 cm); výskyt od úrovně začištěného podloží do hloubky 6 cm;

– kon. 803; ulehlá, středně hnědá jílovitá hlína promísená s drobnými hrudkami oranžového jílu; písek: střední; max. síla 54 cm, výskyt od úrovně podloží do hloubky 60 cm; u severní stěny se nacházela písčité čočka; zhruba ve středu profilu, cca 20 cm nad dnem objektu, se nacházel velký balvan lomového kamene, který zasahoval i do kon. 802.

Relikty úprav / konstrukce: –

Výkop: kon. 804; tvar půdorysu pravděpodobně oválný (objekt nebyl prozkoumán v úplnosti); orientace Z–V; profil příčný: neckovitý, stěny šikmé přímé, profil podélný: nesledováno, dno hladké ploché; rozměry: zkoumaná délka 130 cm, max. šířka 160 cm, hloubka 60 cm od úrovně začištěného podloží.

Nálezy: keramika – 124 kusů, 1124 g, rozpoznáno min. devět keramických jedinců (inv. č. P253812–841) – tři zlomky okraje keramiky pražského typu; jeden zlomek okraje s nezdobenou výduť; 28 zlomků nezdobených výdutí; pět fragmentů dna (dva zlomky – keramika pražského typu); 87 drobných neinventovaných střepů; evidován byl pouze HŠP materiál; fragment mazanice (inv. č. P253843); 26 fragmentů zvířecích kostí, 211 g (inv. č. P253842).

Poznámka: ve čtvercích B61–40, B61–39 zasahoval objekt do nezkoumané plochy.

Číslo objektu 190 (č. tabulky 123, obr. 136, 152)

Rok výzkumu: 2013

Čtverec: B63–40, B62–40

Čísla kontextů: 817

Stratigrafický vztah: –

Zásyp: kon. 817; tuhá, ulehlá, středně hnědá až tmavě šedá jílovitá hlína promísená s hrudkami světlého jílu; písek: jemný až střední.

Relikty úprav / konstrukce: –**Výkop:** nedokumentováno.**Nálezy:** keramika – jeden zlomek nezdobené výdutě z HŠP materiálu (inv. č. P253844); sedm fragmentů zvířecích kostí, 120 g (inv. č. P253845).**Poznámka:** objekt 190 nebyl prozkoumán celý; vybrána byla pouze jeho jihovýchodní polovina, a to z důvodu, že bylo konstatováno, že se nejedná o sídlištní objekt, ale o recentní výkop pro jámu na zasazení stromu v stromořadí.**Číslo objektu 191** (č. tabulky 123, 124, obr. 135)**Rok výzkumu:** 2013**Čtverec:** B62–39, B62–38**Číslo kontextů:** 808, 830**Stratigrafický vztah:** severozápadní roh objektu 191 porušil výkop sídlištní jámy 195.**Zásyp:** kon. 808; ulehlá, tmavě hnědošedá písčité hlína; písek: střední až hrubý.**Relikty úprav / konstrukce: –****Výkop:** kon. 830; tvar půdorysu oválný; orientace S–J; profil příčný: neckovitý, stěny šikmé přímé, profil podélný: nesledováno, dno hladké ploché; rozměry: zkoumaná délka 250 cm, max. šířka 110 cm, hloubka 50 cm od úrovně začistěného podloží.**Nálezy:** keramika – 202 kusů, 1587 g, rozpoznáno min. 27 keramických jedinců, z toho jeden jedinec (18 fragmentů, příměs slídy) byl vyroben z materiálu, ve kterém byly patrné zbytky propáleného kalcitu (inv. č. P253846–919) – 18 zlomků okraje (jeden zlomek vyroben z těsta s příměsí slídy); jeden zlomek okraje se zdobenou výdutí (příměs slídy v keramickém těstu); 42 fragmentů zdobené výdutě (13 kusů s příměsí slídy); 45 zlomků nezdobených výdutí (tři zlomky s příměsí slídy); devět fragmentů dna (jeden kus – stopy po slabě formujícím obtáčení); 87 drobných neinventovaných střepů; u větších fragmentů byly rozpoznány stopy po silně formujícím obtáčení (23 zlomků); převažoval HŠP materiál (95 zlomků); vyskytl se také další typ keramického materiálu či druhu výpalu: HDP materiál (tři zlomky); HDPR materiál (pět zlomků nezdobené výdutě); JDPR materiál (tři zlomky); JŠP materiál (devět zlomků); slída byla v keramickém těstu evidována u 18 zlomků (vše HŠP materiál); fragment hliněného pekáče (inv. č. P253928); 320 fragmentů mazanice, 4178 g (inv. č. P253921); 330 fragmentů zvířecích kostí, 2263 g (inv. č. P253920); rybí kosti a šupiny (inv. č. P253929); dva fragmenty strusky, 190 g (inv. č. P253930); drobné nekeramické nálezy – celá (ve dvou fragmentech dochovaná) bronzová náušnice s uzlíčky a jednostranným trubičkovitým závěskem, průřez drátku kulatý, na spodním oblouku jednoduchý jednostranný trubičkovitý závěsek (částečně odlomen), typ náušnice 7:19 (podle *Dostál 1966*), nalezeno ve společném kontextu ve smotku šperků složeném ze dvou náušnic a dvou prstenů (zámotek byl nalezen v jižní polovině objektu);rozměry: max. délka 2,4 cm, max. šířka 1,5 cm, průměr oblouku 1,8 cm, min. délka závěsku 0,5 cm, průměr drátku 0,15 cm (inv. č. P253925/1); celá fragmentární bronzová náušnice s uzlíčky a jednostranným trubičkovitým závěskem ze svinutého plechu (náušnice zlomena v místě závěsku), průřez drátku kulatý, typ náušnice 7:19 (podle *Dostál 1966*); nalezeno ve společném kontextu ve smotku šperků složeném ze dvou náušnic a dvou prstenů; rozměry: max. délka 2,5 cm, max. šířka 1,6 cm, průměr oblouku 1,8 cm, délka závěsku 1 cm, průměr drátku 0,1 cm (inv. č. P253925/2); drobné zlomky (drť) neidentifikovatelného bronzového předmětu (inv. č. P253924); celý železný nůž s volutovým zakončením rukojeti, hřbet i ostří rovné, rozměry: max. délka 10,9 cm, délka čepele 4,8 cm, šířka čepele 0,6 cm, váha 13 g (inv. č. P253922); zlomek železné obroučky z vědra, nalezena v jižní části objektu, průřez obroučky trojúhelníkový, rozměry: průměr obroučky 24 cm, šířka 0,9 cm, tloušťka 0,3 cm (inv. č. P253923); zlomky ze dvou prstenů z bronzového plechu, pravděpodobně se štítkem a vbíjenou výzdobou, zachovány v silně fragmentárním stavu, nelze rekonstruovat tvar ani jednoho prstenu, dva zlomky odpovídají podobě prstenu se zdobeným štítkem ve tvaru kosočtverce a vbíjenou výzdobou po okrajích (vbíjené tečky do tvaru kosočtverce s křížem uprostřed), snad typ 12:7–9 (podle *Dostál 1966*), nalezeno ve společném kontextu ve smotku šperků složeném ze dvou náušnic a dvou prstenů (inv. č. P253926/1–2); zlomek skleněného laténského náramku, barva skla modrá, výzdoba plastická, rozměry: dochovaná délka 2,6 cm, šířka 0,9 cm, tloušťka 0,6 cm (inv. č. P253927/1); zlomek skleněného tordovaného laténského náramku, rozměry: dochovaná délka 1,4 cm, tloušťka 1 cm (inv. č. P253927/2). **Poznámka:** ve čtverci B62–38 zasahuje objekt malou částí do nezkoumané plochy.**Číslo objektu 192** (č. tabulky 124, obr. 154)**Rok výzkumu:** 2013**Čtverec:** B63–42**Číslo kontextů:** 805, 833**Stratigrafický vztah: –****Zásyp:** kon. 805; ulehlá, tmavě šedá písčité hlína s příměsí drobných kamenů; písek: jemný až střední.**Relikty úprav / konstrukce: –****Výkop:** kon. 833; tvar půdorysu kruhový; profil příčný: mísovitý, stěny šikmé konkávní, profil podélný: nesledováno, dno hladké konkávní; rozměry: průměr půdorysu horní hrany 82 cm, hloubka 11,5 cm od úrovně začistěného podloží.**Nálezy:** keramika – 12 kusů, 191 g, podařilo se rozpoznat min. dva keramické jedince (inv. č. P253931–939) – jeden zlomek okraje; sedm fragmentů zdobené výdutě; dva zlomky nezdobených výdutí; dva fragmenty dna; u větších fragmentů byly rozpoznány stopy po silně formujícím obtáčení (pět zlomků); téměř úplně

převažoval HŠP materiál (11 zlomků); vyskytl se také HDP materiál (zlomek zdobené výdutě); fragment zvířecí kosti, 22 g (inv. č. P253940); drobné nekeramické nálezy – jeden kus kamenné štípané industrie (inv. č. P253941).

Poznámka: –

Číslo objektu 193 (č. tabulky 125, 126, obr. 193)

Rok výzkumu: 2013

Čtverec: B66–42

Čísla kontextů: 836, 837, 838, 863

Stratigrafický vztah: horní část časně slovanské zásobní jámy 193 byla poničena velkomoravským objektem 185.

Zásyp: kon. 836; středně ulehlá, tmavě šedá písčité jílovitá hlína; max. síla vrstvy 122 cm; výskyt vrstvy od hloubky 17 cm do hloubky 139 cm od úrovně začistěného podloží (horní část zásypu byla odtěžena při hloubení výkopu objektu 185);

– kon. 837; středně ulehlá, tmavě šedožlutá jílovitá hlína; max. síla vrstvy 30 cm; výskyt vrstvy od hloubky 47 cm do hloubky 78 cm od úrovně začistěného podloží; místo destrukce stěny výkopu (hrdlo zásobnice) v západní části profilu;

– kon. 838; středně ulehlá, tmavě šedožlutá jílovitá hlína; max. síla vrstvy 33 cm; výskyt vrstvy od hloubky 39 cm do hloubky 72 cm od úrovně začistěného podloží; místo destrukce stěny výkopu (hrdlo zásobnice) ve východní části profilu.

Relikty úprav / konstrukce: –

Výkop: kon. 863; tvar půdorysu kruhový; profil příčný: hruškovitý, stěny šikmé konkávní / konvexní, profil podélný: nesledováno, dno hladké konkávní; rozměry: průměr horní hrany 80 cm, průměr hrdla 50 cm, max. průměr pod hrdlem 88 cm, průměr dolní hrany 89 cm, hloubka 139 cm.

Nálezy: kon. 836; keramika – 133 kusů, 2742 g, rozpoznáno min. 13 keramických jedinců (inv. č. P253942–254017) – pět zlomků okraje; jeden zlomek okraje se zdobenou výdutí; 29 fragmentů zdobené výdutě; 54 zlomků nezdobených výdutí; sedm fragmentů dna; 37 drobných neinventovaných střepů; u větších fragmentů byly rozpoznány stopy po slabě formujícím obtáčení (21 zlomků); převažoval HŠP materiál (84 zlomků); vyskytl se také další typ keramického materiálu či druhu výpalu: HDP materiál (zlomek nezdobené výdutě); HDPO materiál (zlomek zdobené výdutě); JŠP materiál (zlomek dna); fragment hliněného pekáče (inv. č. P254019); 69 fragmentů zvířecích kostí, 706 g (inv. č. P254018); rybí kosti a šupiny (inv. č. P254020); vzorek uhlíku (inv. č. P254021); drobné nekeramické nálezy – zlomek skleněného laténského náramku, barva skla modrá, výzdoba plastická, rozměry: dochovaná délka 2,7 cm, šířka 1 cm, tloušťka 0,7 cm (inv. č. P254022).

Poznámka: časně slovanská zásobní jáma.

Číslo objektu 194 (č. tabulky 126–136, obr. 155)

Rok výzkumu: 2013, 2014

Čtverec: B63–43

Čísla kontextů: 824, 825, 826, 848, 872, 873, 874, 875, 876, 877, 878

Stratigrafický vztah: –

Zásyp: kon. 824; ulehlá, tmavě černošedá písčité hlína s příměsí malých kamenů; vyplňovala depresi nad kompaktní nejstarší vrstvou zásypu zemnice; písek: střední; max. síla vrstvy 30 cm; výskyt vrstvy od hloubky 0 cm do hloubky 30 cm od úrovně začistěného podloží (142 kusů kamenů, váha 66 kg – kameny pocházejí pravděpodobně z destrukce předpokládaného povrchového objektu nacházejícího se jihovýchodně od zemnice 194);

– kon. 826; tuhá, ulehlá, středně hnědobéžová jílovitá hlína s příměsí kamene z destrukce kamenné pece (65 kusů, 26 kg); písek: střední; max. síla vrstvy 50 cm; výskyt vrstvy od hloubky 2 cm do hloubky 76 cm od úrovně začistěného podloží;

– kon. 848; deponie hromadného nálezu kovových předmětů u severovýchodní stěny zemnice (vedle reliktu kamenné pece); max. síla vrstvy 12 cm; výskyt vrstvy od hloubky 48 cm do hloubky 63 cm od úrovně začistěného podloží; železné předměty se nacházely na ploše cca 100 × 60 cm; mezi železnými artefakty se nacházely i kameny z destrukce pece (devět kusů, 13,5 kg).

Relikty úprav / konstrukce: kon. 825; relikty kamenné pece ve východním rohu zemnice;

destrukce pece zabírala plochu 128 × 107 cm; po odstranění dislokovaných kamenů se ukázal čtvercový tvar pece o rozměrech 93 × 92 cm; relikty pece byl tvořen 65 kameny o váze 26 kg; otvor k topeništi byl orientován k jihozápadu; rozměry topeniště mezi na sucho kladenými kamennými zídkami 44 × 38 cm; dochovaná výška kamenné konstrukce 17–50 cm; pod přepáleným výmazem topeniště se nacházely vodorovně uložené ploché kameny; tyto kameny ležely na asi 10 cm silné světle šedé popelovité vrstvě; po odebrání této vrstvy se objevilo další topeniště čtvercového tvaru o rozměrech 50 × 45 cm (starší fáze); celý „sendvič“ složený z vrstev: hliněný výmaz staršího topeniště, popelovitá vrstva, kamenný podklad mladšího topeniště a jeho hliněný výmaz – měl tloušťku 15 cm; předpeční prostor tvořila mělká čtvercová jáma vyplněná popelem, rozměr předpeční jámy: 45 × 44 cm;

– šest sloupových jam zachycených ve dně zemnice souvisejících snad s konstrukcí dřevěné stavby obydlí nebo s konstrukcí kamenné pece (tři sloupové jámy v okolí otopného zařízení);

sloupová jáma K01, zásyp jámy tvořil středně ulehlý, středně hnědý hlinitý písek s příměsí malých kamenů (kon. 873), půdorys jámy byl kruhový, profil: nesledováno, hloubka jámy 12 cm od úrovně dna zemnice, na dně výkopu se nacházel plochý kámen v horizontální poloze;

sloupová jáma K02, zásyp jámy tvořil středně ulehlý, středně hnědý hlinitý písek (kon. 874), půdorys jámy byl kruhový, profil: nesledováno, hloubka jámy 13 cm od úrovně dna zemnice;

sloupová jáma K03, zásyp jámy tvořil středně ulehlý, středně hnědý hlinitý písek (kon. 875), půdorys jámy byl kruhový, profil: nesledováno, hloubka jámy 14 cm od úrovně dna zemnice;

sloupová jáma K04, zásyp jámy tvořil středně ulehlý, středně hnědý hlinitý písek s příměsí malých kamenů (kon. 876), půdorys jámy byl kruhový, profil: nesledováno, hloubka jámy 14 cm od úrovně dna zemnice, na dně výkopu se nacházel plochý kámen v horizontální poloze;

sloupová jáma K05, zásyp jámy tvořil středně ulehlý, středně hnědý hlinitý písek s příměsí drobných uhlíků (kon. 877), půdorys jámy byl kruhový, profil: nesledováno, hloubka jámy 24 cm od úrovně dna zemnice;

sloupová jáma K06, zásyp jámy tvořil středně ulehlý, středně hnědý hlinitý písek s příměsí drobných uhlíků (kon. 878), půdorys jámy byl kruhový, profil: nesledováno, hloubka jámy 12 cm od úrovně dna zemnice.

Výkop: kon. 872; tvar půdorysu čtvercový; profil příčný: neckovitý, stěny šikmé přímé, profil podélný: neckovitý s jedním stupněm, stěny šikmé přímé, dno hladké ploché; rozměry: max. délka (včetně předpokládaného vchodu do zemnice umístěného v jihozápadní stěně, v blízkosti západního rohu výkopu) 340 cm (rozměr od vnitřní hrany vchodu 260 cm), max. šířka 310 cm, max. hloubka 88 cm od úrovně začistěného podloží; hloubka stupně 20–26 cm.

Nálezy: keramika celkem – 2188 kusů, 30396 g, rozpoznáno min. 275 keramických jedinců (inv. č. P252794–253263, P273437–274145);

– kon. 824; keramika – 66 kusů, 908 g, rozpoznáno min. 18 keramických jedinců; 10 zlomků okraje; jeden zlomek okraje se zdobenou výdutí; 13 fragmentů zdobené výdutě; 17 zlomků nezdobených výdutí; devět fragmentů dna; 16 drobných neinventovaných střepů; u větších fragmentů byly rozpoznány technologické stopy po silně formujícím obtáčení (čtyři zlomky okrajů); keramický materiál ze zásypu byl heterogenní, co se týká keramické hmoty i způsobu výpalu: HŠP materiál (41 zlomků); JŠP materiál (dva zlomky – okraj a zdobená výduť); HDP materiál (tři zlomky výdutě); HDPR materiál (tři zlomky výdutě); JDPR materiál (zlomek zdobené výdutě); 95 fragmentů zvířecích kostí, 519 g (inv. č. P254439); drobné nekeramické nálezy – zlomek železného oválně tvarovaného kování, rozměry: 1,6 × 1,4 cm, tloušťka 0,3 cm (inv. č. P254466/3); zlomek železného plechu, rozměry: 3,2 × 1,6 cm, tloušťka 0,2 cm (inv. č. P254466/1); zlomek železná tyčinka půlkulatého průřezu, rozměry: max. délka 3 cm, šířka 0,6 cm, tloušťka 0,3 cm (inv. č. P254466/2);

– kon. 825; keramika z oblasti otopného zařízení – 53 kusů, 1275 g, rozpoznáno min. 20 keramických jedin-

ců; 15 zlomků okraje; tři zlomky okraje se zdobenou výdutí; 13 fragmentů zdobené výdutě; 17 zlomků nezdobených výdutí; pět fragmentů dna; u větších fragmentů byly rozpoznány technologické stopy po silně formujícím obtáčení (šest zlomků); keramický materiál ze zásypu byl heterogenní, co se týká keramické hmoty i způsobu výpalu: HŠP materiál (37 zlomků); HDP materiál (tři zlomky); HDPR materiál (čtyři zlomky); JDPR materiál (pět zlomků); JDPO materiál (čtyři zlomky); drobné nekeramické nálezy – celé, železné nezdobené jazykovité nákončí se čtyřmi nýty v týlu, nýty podloženy páskem z barevného kovu, rozměry: max. délka 4,5 cm, max. šířka 3,2 cm, tloušťka 0,4–1,1 cm (inv. č. P254445); fragmentárně dochované železné pérové ovčácké nůžky obloukového typu (tři fragmenty), rozměry: max. délka 21,5 cm, max. šířka 4 cm, tloušťka 0,5 cm (inv. č. P254450, P254451);

– kon. 826; keramika – 417 kusů, 6984 g, rozpoznáno min. 50 keramických jedinců; 35 zlomků okraje; 15 zlomků okraje se zdobenou výdutí (na jednom zlomku jsou na vnitřní straně evidovány zbytky koroze železa); 177 fragmentů zdobené výdutě; 117 zlomků nezdobených výdutí (jeden zlomek druhotně přepálený); 53 fragmentů dna (tři zlomky – keramika pražského typu); jeden zlomek okraje dna se zdobenou výdutí; 19 drobných neinventovaných střepů; u větších fragmentů byly rozpoznány technologické stopy: slabě formující obtáčení (tři zlomky okrajů), silně formující obtáčení (96 zlomků); keramický materiál ze zásypu byl heterogenní, co se týká keramické hmoty i způsobu výpalu: HŠP materiál (251 zlomků); JŠP materiál (15 zlomků); HDP materiál (76 zlomků); HDPR materiál (44 zlomků); JDP materiál (osm zlomků); JDPR materiál (zlomek okraje); JDPO materiál (tři zlomky); slída byla evidována v keramickém těstu pouze dvakrát (zdobená výduť, okraj, vše HŠP materiál); plastická značka na dně se vyskytla jednou (kříž v obdélníku); 77 fragmentů zvířecích kostí, 370 g (inv. č. P254440); drobné nekeramické nálezy – železná průvlečka s prodlouženým krčkem, celá, oválný rámeček (vnější rozměry 2,9 × 2,1 cm) je krčkem spojen s drobným jazykovitým zakončením, u přechodu mezi krčkem a zakončením jsou tři nýty, čtvrtý nýt se nachází na protilehlé straně jazykovitého zakončení, jazykovité zakončení je plasticky zdobeno vrubořezem a příčnou rýhou mezi krčkem a nýty, zbývající část plastické výzdoby není zřetelná, rozměry: max. délka 7,2 cm, max. šířka 2,8 cm, tloušťka 0,7 cm, ouško průměr vnější 2,9 cm, ouško průměr vnitřní 2,1 cm, rozměry jazykovitého zakončení 2,6 × 1,6 cm (inv. č. P254446); železná tyčinka, na jednom konci zahrocená (trn z vohle?), tvar průřezu válcovitý, rozměry: délka 12,4 cm, šířka 0,5 cm, tloušťka 0,2 cm (inv. č. P254469); zlomek železného většírovitě se rozšiřujícího kování, rozměry: 2,3 × 1,1 cm, tloušťka 0,2 cm (inv. č. P254467); zlomek destičkovitého kamenného brousku se třemi brusnými plochami,

rozměry: délka 10,7 cm, šířka 4,5 cm, tloušťka 0,5–0,9 cm (inv. č. P254497);
 – kon. 848; keramika – osm kusů, 318 g, rozpoznán min. jeden keramický jedinec; jeden zlomek okraje se zdobenou výdutí; jeden fragment zdobené výdutě; šest zlomků nezdobených výdutí; keramický materiál ze zá-sypu: HŠP materiál (dva zlomky); JŠP materiál (čtyři zlomky výdutí); JDPO materiál (dva zlomky); součásti hromadného nálezu železných předmětů – železná ru-kojeť vědra, celá, tvar průřezu válcovitý, ukončení ru-kojeti hákovité a knoflíkovité, rozměry: průměr zakří-vení rukojeti 17 cm, rozpětí konců rukojeti 18,7 cm, max. výška oblouku rukojeti 8 cm, max. tloušťka 0,7 cm (inv. č. P254472); železná rukojeť vědra, celá, tvar průřezu válcovitý, ukončení rukojeti hákovité a knoflíkovité, rozměry: průměr zakřivení rukojeti 20 cm, rozpětí konců rukojeti 23 cm, max. výška oblou-ku rukojeti 11 cm, max. tloušťka 0,8 cm (inv. č. P254473/1); železná ataše z vědra, zlomek navlečen na rukojeť vědra P254473/1, tvar tyčinkovitý s rozbíha-jícími se konci, rozměry: výška 5,1 cm, tloušťka 0,4 cm (inv. č. P254473/2); zlomek obroučky z vědra, půlkula-tého průřezu, rozměry: průměr obroučky 28 cm, šířka obroučky 0,7 cm, tloušťka 0,3 cm (inv. č. P254475/1); zlomek obroučky z vědra, obdélníkového průřezu, roz-měry: průměr obroučky 21 cm, šířka obroučky 0,7 cm, tloušťka 0,2 cm (inv. č. P254475/2); zlomek obroučky z vědra, půlkulatého průřezu, rozměry: průměr obroučky 24 cm, šířka obroučky 0,7 cm, tloušťka 0,3 cm (inv. č. P254475/3); zlomek deformované obroučky z vědra, půlkulatého průřezu, rozměry: průměr obroučky 17 cm, šířka obroučky 0,7 cm, tloušťka 0,3 cm (inv. č. P254475/4); zlomek deformované obroučky z vědra, obdélníkového průřezu, na jednom konci patrné spojení obroučky protilehlými háčky, roz-měry: průměr obroučky 24 cm, šířka obroučky 0,8 cm, tloušťka 0,3 cm (inv. č. P254475/5); zlomek deforma-vané obroučky z vědra, půlkulatého průřezu, rozměry: šířka obroučky 0,7 cm, tloušťka 0,2 cm (inv. č. P254475/6); zlomek obroučky z vědra, půlkulatého průřezu, rozměry: průměr obroučky 22 cm, šířka obroučky 0,6 cm, tloušťka 0,3 cm (inv. č. P254475/7); zlomek obroučky z vědra, obdélníkového průřezu, roz-měry: průměr obroučky 26 cm, šířka obroučky 0,8 cm, tloušťka 0,3 cm (inv. č. P254475/8); zlomek obroučky z vědra, obdélníkového průřezu, rozměry: průměr obroučky 21 cm, šířka obroučky 0,7 cm, tloušťka 0,2 cm (inv. č. P254475/9); zlomek obroučky z vědra, půlkulatého průřezu, rozměry: průměr obroučky 21 cm, šířka obroučky 0,7 cm, tloušťka 0,3 cm (inv. č. P254475/10); zlomek obroučky z vědra, půlkulatého průřezu, rozměry: průměr obroučky 17 cm, šířka obroučky 0,6 cm, tloušťka 0,3 cm (inv. č. P254475/11); zlomek obroučky z vědra, půlkulatého průřezu, rozmě-ry: průměr obroučky 18 cm, šířka obroučky 0,7 cm, tloušťka 0,3 cm (inv. č. P254475/12); zlomek obroučky z vědra, půlkulatého průřezu, rozměry: průměr obroučky 18 cm, šířka obroučky 0,7 cm, tloušťka 0,2 cm (inv. č. P254475/13); zlomek deformované obroučky z vědra, půlkulatého průřezu, rozměry: šířka obroučky 0,7 cm, tloušťka 0,3 cm (inv. č. P254475/14); zlomek obroučky z vědra, půlkulatého průřezu, rozmě-ry: průměr obroučky 17 cm, šířka obroučky 0,7 cm, tloušťka 0,3 cm (inv. č. P254475/15); zlomek obroučky z vědra, půlkulatého průřezu, rozměry: průměr obroučky 16 cm, šířka obroučky 0,7 cm, tloušťka 0,3 cm (inv. č. P254475/16); zlomek deformované obroučky z vědra, obdélníkového průřezu, rozměry: šířka obroučky 0,7 cm, tloušťka 0,3 cm (inv. č. P254475/17); zlomek obroučky z vědra, půlkulatého průřezu, rozměry: průměr obroučky 20 cm, šířka obroučky 0,7 cm, tloušťka 0,3 cm (inv. č. P254475/18); zlomek obroučky z vědra, půlkulatého průřezu, rozmě-ry: průměr obroučky 21 cm, šířka obroučky 0,6 cm, tloušťka 0,3 cm (inv. č. P254475/19); zlomek obroučky z vědra, půlkulatého průřezu, rozměry: průměr obroučky 19 cm, šířka obroučky 0,6 cm, tloušťka 0,3 cm (inv. č. P254475/20); zlomek obroučky z vědra, půlkulatého průřezu, rozměry: šířka obroučky 0,6 cm, tloušťka 0,2 cm (inv. č. P254475/21); zlomek obroučky z vědra, půlkulatého průřezu, rozměry: šířka obroučky 0,6 cm, tloušťka 0,2 cm (inv. č. P254475/22); zlomek obroučky z vědra, půlkulatého průřezu, rozměry: šířka obroučky 0,6 cm, tloušťka 0,3 cm (inv. č. P254475/23); zlomek obroučky z vědra, půlkulatého průřezu, rozmě-ry: šířka obroučky 0,6 cm, tloušťka 0,3 cm (inv. č. P254475/24); zlomek obroučky z vědra, půlkulatého průřezu, rozměry: šířka obroučky 0,7 cm, tloušťka 0,2 cm (inv. č. P254475/25); zlomek obroučky z vědra, půlkulatého průřezu, rozměry: šířka obroučky 0,7 cm, tloušťka 0,3 cm (inv. č. P254475/26); zlomek obroučky z vědra, půlkulatého průřezu, rozměry: šířka obroučky 0,7 cm, tloušťka 0,3 cm (inv. č. P254475/27); zlomek obroučky z vědra, půlkulatého průřezu, rozměry: šířka obroučky 0,6 cm, tloušťka 0,3 cm (inv. č. P254475/28); zlomek obroučky z vědra, obdélníkového průřezu, roz-měry: šířka obroučky 0,6 cm, tloušťka 0,2 cm (inv. č. P254475/29); téměř celá železná sekerovitá hřívna (odlomena část otvoru), typ II (podle *Dostál 1983*), tvar otvoru oválný, rozměry: max. délka 31 cm, max. šířka 3,5 cm, tloušťka 0,7 cm, šířka krčku 0,6 cm, délka otvo-ru 1,2 cm, váha 79 g (inv. č. P254480); celá železná se-kerovitá hřívna, typ II (podle *Dostál 1983*), tvar otvoru obdélníkový, tvar týlu žlábkovitý s laloky, rozměry: max. délka 31,9 cm, max. šířka 3,9 cm, tloušťka 0,3 cm, šířka krčku 0,9 cm, délka otvoru 0,8 cm, šířka otvoru 0,4 cm, váha 100 g (inv. č. P254491); železné kladivo, jedno rameno kladiva tupé, druhé rameno zahrocené, rozměry: max. délka 12,4 cm, max. šířka 4 cm, max. tloušťka 2 cm, průměr nasadního otvoru vnější 1,2 cm / vnitřní 0,6 cm, váha 206 g (inv. č. P254479); železný hákovitý klíč zakončený očkem s kruhem, na rameni

dva kolmé výčnělky, rozměry: max. délka 18,5 cm, délka ramena 9,5 cm, délka výčnělku 1,7–2 cm, průměr kruhu (očka) 3,7 cm, tloušťka ramen 0,7 cm, tloušťka kruhu 1,2 cm, váha 104 g (inv. č. P254484); železné krojidlo s násadou obdélníkovitého průřezu, rozměry: délka krojidla 38,5 cm, délka násady 25,2 cm, šířka násady 2,6 cm, tloušťka násady 1,9 cm, délka čepele 13,3 cm, šířka čepele 5,8 cm, váha 1079 g (inv. č. P254483); železná sekera hlavatka s tulejí obdélníkového průřezu, tvar průřezu krčku čtvercový, tvar průřezu těla obdélníkový, rozměry: max. délka 36,7 cm, max. šířka 4 cm, max. vnitřní průměr tuleje 4,4 cm, min. vnitřní průměr tuleje 1,5 cm, výška tuleje 3,2 cm, výška týlu 5 cm, šířka ostří 3,7 cm (inv. č. P254482); zlomek železného předmětu – masivní fragment týlu s násadním otvorem patrně sekery, rozměry: max. délka 4,6 cm, max. šířka 4,2 cm, tloušťka 0,4–0,9 cm (inv. č. P254455); zlomek železné pily s trnem, trn zlomený, list obloukovitě prohnutý, rozměry: max. délka 37,6 cm, šířka 0,7–2,1 cm, tloušťka 0,3–0,5 cm, délka listu 23,5 cm, délka držadla (trnu) 11,6 cm (inv. č. P254489); železná protahovačka na drát vyrobena z masivního prohnutého plechu (zlomek), protahovací otvory různého průměru umístěny ve dvou podélných paralelních řadách, otvory zčásti nezřetelné (koroze), dobře jsou patrné na rentgenovém snímku, rozměry: max. délka 8,3 cm, max. šířka 2,5 cm, tloušťka 0,4 cm (inv. č. P254444); celá výrazně asymetrická radlice s mírně zavřenými laloky lichoběžníkovité tuleje s rovným hřbetem, na pravou stranu asymetrická čepel má pravou stranu ztenčenou, ostřejší levá strana je masivnější – zejména blíže hrotu čepele, levá strana čepele bez ramena, tyl radlice otlučený, rozměry: max. délka 14,5 cm, horní šířka tuleje 6,1 cm, dolní šířka tuleje 5,1 cm, délka pravého laloku tuleje 5,6 cm, délka levého laloku tuleje 5,4 cm, výška pravého laloku tuleje 2 cm, výška levého laloku tuleje 2,4 cm, tloušťka těla v tylu 1 cm, délka čepele 9 cm, šířka čepele 8,1 cm, délka pravého ramena čepele 1,4 cm, délka levého ramena čepele 0,5 cm, váha 445 g (inv. č. P254476); celá železná asymetrická radlice s mírně uzavřenými laloky lichoběžníkovité tuleje s téměř rovným hřbetem, typ II s tulejí tvořenou výraznými raménky (podle *Bartošková 1986*), list nepravidelný asymetrický (opotřebený?), čepel symetrická opotřebená více na pravé straně, na levé straně nevýrazně masivnější, tyl radlice mírně otlučený, rozměry: max. délka 14,4 cm, horní šířka tuleje 7,2 cm, dolní šířka tuleje 6 cm, délka pravého laloku tuleje 5,1 cm, délka levého laloku tuleje 4,2 cm, výška pravého laloku tuleje 2,1 cm, výška levého laloku tuleje 2,4 cm, tloušťka těla v tylu 0,7 cm, délka čepele 10,1 cm, šířka čepele 8,6 cm, délka pravého ramena čepele 1,1 cm, délka levého ramena čepele 0,7 cm, vnější průměr tuleje 8,2 × 3,2 cm, výška tuleje 4,1–4,7 cm, délka listu 9,8 cm, šířka listu 8,5 cm, váha 399 g (inv. č. P254490); železný sekáč, roztepaný tyl,

tvar průřezu dřívku čtvercový, tvar průřezu těla obdélníkový, rozměry: max. délka 20,4 cm, max. šířka 1,7 cm, tloušťka 0,4 cm (inv. č. P254478); železný lžičkovitý vrták, tělo hraněné, rozměry: max. délka 21,4 cm, šířka tyčinky 0,8 × 0,6 cm, délka funkční části vrtáku 3 cm, šířka funkční části vrtáku 1,2 cm (inv. č. P254488); celý železný srp s plochým hřbetem čepele, plochým hrotem, krátkým plochým krčkem a obdélníkovým na konci ven zahnutým trnem rukojeti, úhel nasazení trnu 120°, průřez trnu hraněný, rozměry: délka srpů 34,2 cm, délka hřbetu 31,7 cm, délka ostří 25,9 cm, šířka čepele 3,3 cm, tloušťka čepele 0,4 cm, délka trnu 13,5 cm, šířka trnu 1 cm, tloušťka trnu 0,5 cm, délka háku 1,3 cm (inv. č. P254486); velký fragment železného srpů s plochým hřbetem a odlomeným hrotem, delším silnějším krčkem, s obdélným na konci vně zahnutým trnem, úhel nasazení trnu 135°, průřez trnu hraněný, rozměry: délka hřbetu 25,5 cm, délka ostří 18,1 cm, šířka čepele 2,6 cm, tloušťka čepele 0,4 cm, délka trnu 11,6 cm, šířka trnu 0,8 cm, tloušťka trnu 0,3 cm, délka háku 1,1 cm (inv. č. P254487); celá železná ostruha, typ IA (podle *Hrubý 1955*), oblouk mírně parabolický, tvar bodce válcovitý zahrocený, ramena půlkulatého průřezu zakončená lopatkovými destičkami se třemi nýty v příčném žlábků, výzdoba destičky není patrná, jedno rameno ostruhy deformováno, rozměry: max. délka 11,8 cm, max. šířka 6,8 cm, max. tloušťka 0,4 cm, délka ramen 9,8 cm, délka bodce 2,3 cm, rozměry ploténky: délka 1,7 cm, šířka 1,6 cm, tloušťka 0,6 cm (inv. č. P254471); železná obdélníková přezka s trnem, průřez rámečku hraněný, rozměry: 4,7 × 3,5 cm, šířka rámečku 0,5 cm, tloušťka 0,3 cm, délka trnu 4,2 cm (inv. č. P254448); železná obdélníková přezka s trnem, průřez rámečku hraněný, rozměry: 4,7 × 3,4 cm, šířka rámečku 0,4 cm, tloušťka 0,3 cm, délka trnu 4 cm (inv. č. P254449); zlomek železné atase z vědra, tvar tyčinkovitý s rozbíhajícími se konci, rozměry: výška atase 12,5 cm, tloušťka 0,5 cm (inv. č. P254492); zlomek železné atase z vědra, tvar tyčinkovitý s rozbíhajícími se konci, rozměry: výška atase 10,5 cm, tloušťka 0,5 cm (inv. č. P254493); zlomek železné tyčinky, tvar průřezu trojúhelníkový, rozměry: délka 4,4 cm, šířka 0,4 cm, tloušťka 0,2 cm (inv. č. P254468/1); zlomek železné tyčinky, tvar průřezu hraněný, rozměry: délka 4,4 cm, šířka 4,6 cm, tloušťka 4,4 cm (inv. č. P254468/2); zlomek mohutné železné tyčinky, tvar průřezu hraněný, rozměry: délka 15 cm, šířka 1,4 cm, tloušťka 0,9 cm; drobné nekeramické nálezy – amorfní kamenný brousek se třemi brusnými plochami, rozměry: délka 7,4 cm, šířka 3,3 cm, tloušťka 1,1–2,3 cm (inv. č. P254496);

– nálezy z výplně objektu bez uvedení kontextu: keramika – 399 kusů, 4770 g, podařilo se rozpoznat min. dva keramické jedince; 10 zlomků okraje se zdobenou výdutí; 34 fragmentů zdobené výdutí; 33 zlomků nezdobených výdutí; tři zlomky dna; 319 drobných nein-

ventovaných keramických střepů; keramický materiál ze zásypu: HŠP materiál (80 zlomků, na všech byly identifikovány stopy po silně formujícím obtáčení), na jednom zlomku dna byla zaznamenána technická značka; zlomek hliněného pekáče (inv. č. P254498); 101 fragmentů mazanice, 1165 g (inv. č. P254441); 383 fragmentů zvířecích kostí, 2095 g (inv. č. P254438); rybí kosti a šupiny (inv. č. P254500); sedm fragmentů strusky, 670 g (inv. č. P254442); vzorek uhlíků (inv. č. P254502); zuhelnatělé pecky (inv. č. P254501); drobné nekeramické nálezy – celá železná ostruha, typ IA (podle *Hrubý 1955*), oblouk mírně parabolický, tvar bodce válcovitý zahrocený, ramena půlkulatého průřezu zakončená obdélníkovou destičkou se třemi nýty v příčném žlábků, destička je plasticky zdobena čtyřmi podélnými žlábků, rozměry: max. délka 12 cm, max. šířka 7,3 cm, max. tloušťka 0,5 cm, délka ramen 10 cm, délka bodce 1,9 cm, rozměry ploténky: délka 1,5 cm, šířka 1,5 cm, tloušťka 0,4 cm (inv. č. P254470); železný předmět (inv. č. P254477); velký fragment železného srpů s plochým hřbetem a odlomeným hrotem, plochý krček, trn na konci je zřejmě odlomený, tvar průřezu trnu hraněný, úhel nasazení trnu 135°, rozměry: délka hřbetu 22,7 cm, délka ostří 29,9 cm, šířka čepele 2 cm, tloušťka čepele 0,4 cm, délka trnu 14 cm, šířka trnu 1 cm, tloušťka trnu 0,5 cm (inv. č. P254485); zlomek ohnuté železné tyčinky, tvar průřezu hraněný, rozměry: délka 6,2 cm, šířka 0,4 cm, tloušťka 0,4 cm (inv. č. P254443); celá železná přezka bez trnu, tvar přezky: D-rámeček, tvar průřezu rámečku válcovitý, rozměry: délka 2,7 cm, šířka 1,8 cm, tloušťka 0,3 cm (inv. č. P254463); zlomek kování okraje zakulaceného předmětu, kování má v průřezu půlkulatý tvar, rozměry: max. délka 7,5 cm, max. šířka 1,6 cm, tloušťka 0,3 cm, průměr zakulacení 12 cm (inv. č. P254464); zlomek železné průvlečky, silně fragmentární, zachována je jen polovina rámu, původní tvar průvlečky obdélný, tvar průřezu obdélný, rozměry: max. délka 2,2 cm, min. šířka 1,2 cm, tloušťka 0,2–0,3 cm (inv. č. P254465); železná objímka oválného tvaru, rozměry: 4,2 × 1,5 cm, tloušťka 0,2–0,3 cm (inv. č. P254447); zlomek železné dvouramenné skoby z tyčinky půlkulatého průřezu, rozměry: délka 6,1 cm, šířka 0,6 cm, délka ramena(1) 2,3 cm (inv. č. P254461); menší železné jazykovité nákončí, výzdoba plastická: tři výčnělky uspořádané do trojúhelníku, rozměry: max. délka 3,6 cm, max. šířka 2,3 cm, tloušťka 0,4–0,6 cm, velikost výčnělku cca 1 × 1 cm (inv. č. P254460/1); fragment železného kování zdobeného kruhovým plastickým výčnělkem, možná fragment nákončí, zachován 1 nýt, rozměry: 2,3 × 2,3 cm, tloušťka 0,3–0,6 cm (inv. č. P254460/2); drobná železná třmínková průvlečka s oválným štítkem, rozměry: délka 1,7 cm, šířka 1,4 cm, tloušťka 0,4 cm, rozměry štítku 1,6 × 1 cm (inv. č. P254459); železná objímka (z kosity?) oválného tvaru, tvar objímky v průřezu hraněný, rozměry: průměr vnější 4,6 × 4,3 cm, průměr vnitřní 3,8 × 3,5 cm, tloušťka 0,5 cm, šířka pásku 0,7–0,8 cm (inv. č. P254458); drobné

železné obdélníkovité nákončí z dvojitého plechu, v týlní části nákončí byly původně tři nýty (zachován pouze jeden), protější okraj nákončí je liliovitě formován, zdoben je příčnými žlábků, rozměry: max. délka 2,3 cm, max. šířka 1,6 cm, tloušťka 0,5–0,7 cm (inv. č. P254457/1); zlomek železného obdélníkovitého nákončí s liliovitým zakončením a plastickou výzdobou (horní část předmětu), rozměry: max. délka 2,3 cm, max. šířka 1,6 cm, tloušťka 0,2 cm (inv. č. P254457/2); zlomek železného vějířovitě se rozšiřujícího kování, rozměry: délka 4,7 cm, šířka 2,3 cm, tloušťka 0,2–0,3 cm (inv. č. P254456);

Poznámka: zahloubený obytný objekt – zemnice s *in situ* deponií značného množství železných předmětů různého charakteru; v místě předpokládaného vchodu – na dně zemnice – se nacházela silně udusaná vrstva žlutého jílu nepravidelného tvaru o rozměrech cca 100 × 50 cm (relikt podlahy?).

Číslo objektu 195 (č. tabulky 137, obr. 135)

Rok výzkumu: 2013, 2020

Čtverec: B62–39

Číslo kontextů: 831, 832, 1551, 1554, 1556

Stratigrafický vztah: sídlištní jáma 195 byla porušena ve východní části objektem č. 191.

Zásyp: kon. 831 (2013); ulehlá, středně černošedá písčité hlína s příměsí malých a drobných kamenů; písek: jemný; max. síla vrstvy 30 cm; kontext se nacházel v hloubce od 0 do 30 cm od úrovně podloží.

– kon. 1551 (2020); ulehlá, tmavě černošedá písčité hlína s příměsí malých a drobných kamenů a uhlíků; písek: jemný až střední; v úrovni začištěného podloží se v severozápadní polovině objektu objevila koncentrace kamenů (mezi nimi i svor), zvířecích kostí a keramických střepů (mazanice se vyskytovala minimálně); uložení měla nepravidelný tvar a v ploše měřila 100 × 60 cm; sahala do hloubky 8 cm od úrovně podloží;

– kon. 1554 (2020); pevná, ulehlá, tmavě černošedá písčité prachová hlína s příměsí malých až středně velkých kamenů; směrem ke dnu objektu se prachová frakce vytrácela; max. síla vrstvy 35 cm; kontext se nacházel v hloubce od 0 do 35 cm od úrovně podloží.

Relikty úprav / konstrukce: –

Výkop: kon. 832 (2013), 1556 (2020); tvar půdorysu nepravidelný kruhový; profil příčný: neckovitý, stěny šikmé přímé, profil podélný: nesledováno, dno hladké ploché; rozměry: 128 × 127 × 35 cm.

Nálezy: keramika – 10 kusů, 70 g, rozpoznán min. jeden keramický jedinec (inv. č. P254503–507) – jeden zlomek okraje; tři fragmenty zdobené výdutě; tři zlomky nezdobených výdutí; tři drobné neinventované střepy; převažoval HŠP materiál (pět zlomků); vyskytl se i JDP materiál (jeden zlomek zdobené výdutě) a JDPO materiál (jeden zlomek zdobené výdutě); tři drobné neinventované střepy; pět fragmentů mazanice, 35 g (inv. č. P254509); 40 fragmentů zvířecích kostí, 174 g (inv. č. P254508).

Poznámka: objekt byl dozkoumán v sezoně 2020; z tohoto roku nejsou ještě zpracovány nálezy ze zásypu objektu.

Číslo objektu 196 (č. tabulky 137, obr. 193, 203, 204)

Rok výzkumu: 2013

Čtverec: B67–41, B67–42, B66–42

Číslo kontextů: 845, 846 (totožný s kon. 845)

Stratigrafický vztah: –

Zásyp: kon. 845; ulehlá, tmavě hnědá písčité hlína; písek: jemný až střední; max. síla vrstvy 13 cm; kvalita sedimentu z řezu v severozápadní části podkovovitého obrysu.

Relikty úprav / konstrukce: –

Výkop: nesledováno.

Nálezy: keramika – čtyři kusy, 76 g (inv. č. 254510–512) – čtyři zlomky nezdobených výdutí z HŠP materiálu.

Poznámka: po opakovaném začistění podloží se objekt ve tvaru podkovy rozpadl na tři části – dva krajní obrisy ve tvaru „L“ a střední část ve tvaru obdélníku, která byla ale velmi nevýrazná a mělká.

Číslo objektu 197 (č. tabulky 137, obr. 193)

Rok výzkumu: 2014

Čtverec: B66–42

Číslo kontextů: 879, 880, 882

Stratigrafický vztah: horní část sídlištní jámy 197 byla poničena výkopem velkomoravského objektu 185.

Zásyp: kon. 879; ulehlá, tmavě hnědošedá písčité hlína; písek: jemný až střední; výplň objektu byla značně prorostlá kořenovým systémem nedalekého stromu.

Relikty úprav / konstrukce: –

Výkop: kon. 880 (totožný s 882); tvar půdorysu nepravidelný kruhový; profil příčný: neckovitý, stěny šikmé přímé, profil podélný: nesledováno, dno hladké ploché; rozměry: průměr horní hrany 94 cm; hloubka 53–55 cm od úrovně dna mladšího objektu 185.

Nálezy: keramika – šest kusů, 186 g, rozpoznán min. jeden keramický jedinec (inv. č. P274258–263); jeden zlomek okraje s nezdobenou výdutí (stopy po ručním lepení, keramika pražského typu); pět zlomků nezdobených výdutí (keramika pražského typu); vše HŠP materiál; 10 fragmentů zvířecích kostí (inv. č. P274264).

Poznámka: –

Číslo objektu 198 (č. tabulky 137, obr. 204)

Rok výzkumu: 2014

Čtverec: B67–42

Číslo kontextů: 881, 885, 887

Stratigrafický vztah: v jihovýchodní části zemnice 186 byla do dna zahlobena jáma – objekt 198 – možná se jedná o starší objekt porušený výkopem mladší zemnice, anebo může jít o úpravu dna zahlobeného obydlí.

Zásyp: kon. 885 (totožný s kon. 881); středně ulehlá, tmavě šedá písčité hlína; písek: střední; uloženina měla v ploše po začistění dna objektu 186 rozměry 175 ×

118 cm; výplň objektu byla značně prorostlá kořenovým systémem nedalekého stromu.

Relikty úprav / konstrukce: –

Výkop: kon. 887; tvar půdorysu oválný; orientace JV–SZ; profil příčný: neckovitý, stěny šikmé přímé, profil podélný: nesledováno, dno nepravidelné ploché; rozměry: 168 × 132 cm; hloubka 20 cm od úrovně dna objektu 186.

Nálezy: kon. 885; keramika – pět kusů, 224 g, rozpoznán min. jeden keramický jedinec (inv. č. P274265–266); dva zlomky zdobených výdutí (keramika pražského typu); dva zlomky nezdobených výdutí (keramika pražského typu); jeden fragment dna (stopy po ručním lepení, keramika pražského typu); vše HŠP materiál; 39 fragmentů zvířecích kostí, 335 g (inv. č. P274267); čtyři fragmenty mazanice, 62 g (inv. č. P274268); drobné nekeramické nálezy – bruslovité kostěné hladidlo s tupou distální část bez otvoru, celé, rozměry: délka 19,1 cm (inv. č. 274269).

Poznámka: –

Číslo objektu 199 (č. tabulky 138, obr. 166, 167, 179, 180)

Rok výzkumu: 2014

Čtverec: B64–40, B64–41, B65–40, B65–41

Číslo kontextů: 883, 884

Stratigrafický vztah: severozápadní část sídlištní jámy 199 byla zničena jihovýchodní částí výkopu zemnice 175.

Zásyp: kon. 883; ulehlá, středně hnědošedá písčité hlína; po začistění podloží měla uloženina v ploše rozměry 150 × 94 cm.

Relikty úprav / konstrukce: –

Výkop: kon. 884; tvar půdorysu oválný; orientace JV–SZ; profil příčný: neckovitý, stěny šikmé přímé, profil podélný: nesledováno, dno hladké ploché; rozměry: dochovaná délka 147 cm; šířka 94 cm; hloubka 13,5 cm.

Nálezy: keramika – dva kusy, 42 g (inv. č. P274270–271); dva zlomky nezdobených výdutí; vše HŠP materiál; tři fragmenty mazanice, 26 g (inv. č. P274272).

Poznámka: –

Číslo objektu 200 (č. tabulky 138, obr. 166)

Rok výzkumu: 2014

Čtverec: B64–40

Číslo kontextů: 894, 895

Stratigrafický vztah: –

Zásyp: kon. 894; tuhá, středně černá písčité hlína.

Relikty úprav / konstrukce: –

Výkop: kon. 895; tvar půdorysu kruhový; profil příčný: mísovitý, stěny šikmé konkávní, profil podélný: nesledováno, dno hladké konkávní; rozměry: průměr horní hrany 102 cm; hloubka 37 cm od snížené úrovně podloží.

Nálezy: keramika – fragmenty z jedné nádoby pražského typu (inv. č. P274273/1–18); keramický tyglík nepravidelného tvaru, modelovaný v ruce, rozměry:

výška 3,1 cm, vnější průměr 5 cm, vnitřní průměr 2,7 cm, tloušťka stěny 0,9–1,3 cm (inv. č. P274275); jeden fragment zvířecí kosti, 13 g (inv. č. P274274); drobné nekeramické nálezy – zlomek železného nože s trnem trojúhelníkového průřezu, hřbet i ostří rovné; rozměry max. délka 6,7 cm, šířka čepele 1 cm, (inv. č. 274321); 1 kus štípané industrie (inv. č. P274276).

Poznámka: objekt (pravděpodobně zásobní jáma) byl jasně patrný až po 20 cm snížení od úrovně začištěného podloží; v tomto místě byl terén špatně čitelný a písčité podloží protkané šedohnědými skvrnami písčité hlíny.

Číslo objektu 201 (č. tabulky 138, obr. 170)

Rok výzkumu: 2014

Čtverec: B64–44

Čísla kontextů: 896, 897

Stratigrafický vztah: severovýchodní část objektu 201 byla zasažena recentní základovou rýhou budovy z první poloviny 20. století.

Zásyp: kon. 896; pevná, středně ulehlá, středně hnědošedá písčité hlína; písek: střední; výplň objektu byla značně prorostlá kořenovým systémem stromu.

Relikty úprav / konstrukce: –

Výkop: kon. 897; tvar půdorysu nepravidelný oválný; orientace SV–JZ; profil příčný: mísovitý/neckovitý, stěny šikmé rovné/konkávní, profil podélný: nesledováno, dno nepravidelné konkávní; rozměry: 260 × 123 × 23 cm.

Nálezy: keramika – šest kusů, 68 g (inv. č. P274277–282); dva zlomky zdobené výdutě; čtyři zlomky nezdobených výdutí; keramický materiál ze zásypu byl heterogenní, co se týká keramické hmoty i způsobu výpalu: HŠP materiál (tři zlomky); JŠP materiál (jeden zlomek nezdobené výdutě); HDPR materiál (jeden zlomek zdobené výdutě); TJ materiál (zlomek nezdobené výdutě); jeden střep keramiky s lineární keramikou (inv. č. P274283); dva fragmenty zvířecích kostí, 10 g (inv. č. P274284).

Poznámka: –

Číslo objektu 202 (č. tabulky 139, obr. 123, 128)

Rok výzkumu: 2014

Čtverec: B60–47, B59–47

Čísla kontextů: 899

Stratigrafický vztah: jihovýchodní polovina kumulace fragmentů pekáče a zlomků mazanice (sídlištní objekt 202) se zčásti nacházela nad sídlištním objektem 208.

Zásyp: kon. 899; tvrdá, středně ulehlá, středně hnědošedá písčité hlína; písek: střední až hrubý; vrstva obsahovala značnou příměs mazanice o velikosti drobků až velkých fragmentů; dále obsahovala i malé až středně velké kameny; vrstva nedosahovala úrovně podloží; měla nepravidelný tvar; rozměry uložení v ploše v ploše 200 × 160 cm; mocnost vrstvy od 10 do 32 cm od úrovně současného povrchu.

Relikty úprav / konstrukce: jedná se o místo uložení

destruovaného pekáče v prostoru reliktu po povrchovém objektu, jehož součástí snad byl i fragmentárně dochovaný pekáč.

Výkop: –

Nálezy: keramika – 56 kusů, 658 g, rozpoznáno min. pět keramických jedinců (inv. č. P274285–316); šest zlomků okraje; jeden zlomek okraje se zdobenou výdutí; 23 fragmentů zdobené výdutě; 19 zlomků nezdobených výdutí; jeden fragment dna; šest drobných neinventovaných střepů; u větších fragmentů byly rozpoznány technologické stopy: silně formující obtáčení u šesti fragmentů okraje a okraje se zdobenou výdutí (materiál HDP nebo HDPR); příměs slídy byla evidována u jednoho zlomku nezdobené výdutě z HŠP materiálu; připálenina byla identifikována u dvou fragmentů (okraj a okraj se zdobenou výdutí); keramický materiál ze zásypu byl heterogenní: HŠP materiál (21 zlomků); HDP materiál (12 zlomků); HDPR materiál (šest zlomků); TJ materiál (11 zlomů zdobené výdutě); tři velké fragmenty keramického pekáče, 1500 g (inv. č. P274757, 274318–319); 39 fragmentů zvířecích kostí, 160 g (inv. č. P274320); drobné nekeramické nálezy – železný vytepávací hrot, rozměry: délka 4,1 cm, šířka 0,2–0,4 cm (inv. č. P274322).

Poznámka: reliktní pekáče se nacházel v blízkosti sídlištního objektu 326 (původně označeného jako 208a).

Číslo objektu 203 (č. tabulky 139–143, obr. 116, 117)

Rok výzkumu: 2014

Čtverec: B58–45, B58–46

Čísla kontextů: 904, 919, 920, 921, 922, 923, 924, 925, 926, 953, 959, 960, 961, 962, 963, 964, 965, 966, 967, 1014, 1015, 1016, 1017, 1018, 1019, 1020, 1024, 1025, 1026, 1027, 1028, 1029, 1030, 1033, 1034

Stratigrafický vztah: sídlištní objekt 203 – hliněná pec – byl v severozápadní části porušen recentním liniovým výkopem inženýrských sítí.

Zásyp: vrstvy zaznamenané v podélném profilu: kon. 919; tvrdá, okrově oranžová rozdrobená přepálená hlína; vrstva obsahovala 95 % malých až drobných fragmentů mazanice; ve vrstvě byly evidované malé čocky nepropáleného jílu šedé barvy; vrstva začínala od úrovně začištěného podloží do hloubky 25 od této úrovně; pravděpodobně se jedná o destrukční vrstvu z kopule hliněné pece;

– kon. 920; ulehlá, středně hnědošedá písčité hlína; písek: jemný až střední; vrstva obsahovala příměs mazanice o velikosti drobků; vrstva zasedimentovaná mezi velkým topeništěm a zatesanou částí pece; max. síla vrstvy 14 cm; výskyt vrstvy od hloubky 0 cm do hloubky 22 cm od úrovně začištěného podloží;

– kon. 921; ulehlá, středně hnědošedá písčité hlína; písek: jemný až střední; nejmladší uložená vrstva v prostoru na severozápad od plochého topeniště; max. síla vrstvy 14 cm; výskyt vrstvy od hloubky 0 cm do hloubky 14 cm od úrovně začištěného podloží;

- kon. 922; ulehlá, středně hnědá písčité jílovité hlína; písek: střední až hrubý; vrstva obsahující části destrukce kopule hliněné pece s obsahem čoček nevytápěné hlíny; dále obsahovala malé a drobné kameny; max. síla vrstvy 24 cm; výskyt vrstvy od hloubky 0 cm do hloubky 24 cm od úrovně začistěného podloží;
- kon. 923; tmavě černohnědá písčité hlína; písek: jemný, střední až hrubý; vrstva obsahující odpad z provozu pece – hrubé komponenty popelovité konzistence s intruzemi drobných kamenů a fragmentů mazanice; max. síla vrstvy 26 cm; výskyt vrstvy od hloubky 21 cm do hloubky 53 cm od úrovně začistěného podloží;
- kon. 924; středně ulehlá, středně hnědošedá písčité jílovité hlína; písek: střední až hrubý; vrstva obsahovala drobné až malé čocky žlutého písku; táhla se po celé délce podélného profilu; možná se jedná o nejmladší úpravu podlahy objektu; max. síla vrstvy 16 cm; výskyt vrstvy od hloubky 45 cm do hloubky 66 cm od úrovně začistěného podloží;
- kon. 925; středně ulehlý, středně hnědožlutý hlinitý písek střední zrnitosti; vrstva obsahovala malé skvrny tmavě hnědé hlíny; může se opět jednat o jednu z úprav podlahy v objektu; max. síla vrstvy 16 cm; výskyt vrstvy od hloubky 64 cm do hloubky 79 cm od úrovně začistěného podloží;
- kon. 926; ulehlý písčité jílovité okrové barvy; písek: střední; vrstva obsahovala shluky drobných fragmentů mazanice a čocky písčité hlíny; může se opět jednat o jednu z úprav podlahy v objektu; max. síla vrstvy 16 cm; výskyt vrstvy od hloubky 79 cm do hloubky 89 cm od úrovně začistěného podloží;
- kon. 953; pevný jílovitý světle okrové barvy; vrstva se nacházela na dně objektu; pravděpodobně pozůstatek nejstarší úpravy podlahy objektu; max. síla vrstvy 25 cm; výskyt vrstvy od hloubky 65 cm do hloubky 93 cm od úrovně začistěného podloží; rozměry v ploše 109 × 55 cm;
- vrstvy zaznamenané v příčném profilu (pohled směrem od JV): kon. 959; středně hnědá písčité jílovité hlína; písek: jemný až střední; max. síla vrstvy 37 cm; výskyt vrstvy od hloubky 0 cm do hloubky 37 cm od úrovně začistěného podloží;
- kon. 960; středně ulehlá, tmavě hnědošedá písčité hlína; vrstva obsahovala příměs malých a drobných kamenů, drobné až malé fragmenty mazanice a také drobky uhlíků; byla narušena bioturbacemi (byl zachycen relikt zvířecí nory); max. síla vrstvy 32 cm; výskyt vrstvy od hloubky 28 cm do hloubky 58 cm od úrovně začistěného podloží;
- kon. 961; ulehlý, světle žlutooranžový písek jemné až střední zrnitosti; klín vzniklý destrukcí stěny výkopu objektu, vyplněn sedimentem z podloží; max. síla vrstvy 28 cm; výskyt vrstvy od hloubky 17 cm do hloubky 51 cm od úrovně začistěného podloží;
- kon. 962 (totožný s kon. 963); středně ulehlá, středně hnědošedá písčité jílovité hlína s výskytem drobných žlutých jílovitých čoček; písek: jemný, střední až hrubý; pravděpodobně jde o jednu z úprav podlahy v objektu; stopy bioturbace; max. síla vrstvy 17 cm; výskyt vrstvy od hloubky 52 cm do hloubky 62 cm od úrovně začistěného podloží;
- kon. 964; středně ulehlá, tmavě černohnědá písčité jílovité hlína s výskytem drobných a malých kamenů, fragmentů mazanice a uhlíků; max. síla vrstvy 24 cm; výskyt vrstvy od hloubky 60 cm do hloubky 86 cm od úrovně začistěného podloží;
- kon. 965; ulehlý, středně hnědožlutý hlinitý písek střední zrnitosti s výskytem drobných a malých čoček hlíny a čistého písku; pravděpodobně jde o jednu ze sanačních fází podlahy objektu; max. síla vrstvy 15 cm; výskyt vrstvy od hloubky 64 cm do hloubky 77 cm od úrovně začistěného podloží;
- kon. 966; ulehlý, okrově béžový písčité jílovité s výskytem čoček žlutého písku; písek: střední; pravděpodobně jde o jednu ze sanačních fází podlahy objektu; max. síla vrstvy 14 cm; výskyt vrstvy od hloubky 72 cm do hloubky 89 cm od úrovně začistěného podloží;
- kon. 967; pevný jílovitý středně okrově béžové barvy; pravděpodobně pozůstatek nejstarší úpravy podlahy objektu nebo pozůstatek materiálu, který byl využíván ke konstrukci hliněné pece s kopulí; max. síla vrstvy 13 cm; výskyt vrstvy od hloubky 73 cm do hloubky 90 cm od úrovně začistěného podloží;
- vrstvy zaznamenané v příčném profilu (pohled směrem od SZ): kon. 1014; pevná; středně ulehlá, tmavě hnědá písčité jílovité hlína; písek: střední; max. síla vrstvy 69 cm; výskyt vrstvy od hloubky 0 cm do hloubky 74 cm od úrovně začistěného podloží;
- kon. 1015; pevná; středně ulehlá, středně šedožlutá písčité hlína s výskytem drobných uhlíků; max. síla vrstvy 22 cm; výskyt vrstvy od hloubky 10 cm do hloubky 66 cm od úrovně začistěného podloží;
- kon. 1016; středně ulehlý, středně žlutý písek jemné až střední zrnitosti; klín vzniklý destrukcí stěny výkopu objektu, vyplněn sedimentem z podloží; max. síla vrstvy 13 cm; výskyt vrstvy od hloubky 55 cm do hloubky 71 cm od úrovně začistěného podloží;
- kon. 1017; středně ulehlá, středně hnědožlutá písčité hlína; písek: jemný až střední; snad se jedná o zbytek jedné z úprav podlahy objektu; max. síla vrstvy 11 cm; výskyt vrstvy od hloubky 34 cm do hloubky 53 cm od úrovně začistěného podloží;
- kon. 1018; středně ulehlá, tmavě černohnědá písčité hlína s příměsí kamenů, drobných fragmentů mazanice a uhlíků; vrstva obsahovala také malé čocky žlutého písku; max. síla vrstvy 27 cm; výskyt vrstvy od hloubky 55 cm do hloubky 89 cm od úrovně začistěného podloží;
- kon. 1019; středně ulehlá, středně hnědošedá písčité jílovité hlína s příměsí uhlíků a čoček žlutého písku; písek: střední; max. síla vrstvy 19 cm; výskyt vrstvy od hloubky 45 cm do hloubky 73 cm od úrovně začistěného podloží;

– kon. 1020; ulehlá, středně hnědošedá písčité hlína; písek: jemný až střední; vrstva ze dna objektu; max. síla vrstvy 8 cm; výskyt vrstvy od hloubky 65 cm do hloubky 73 cm od úrovně začistěného podloží;

– profil podélný pod samotnou pecí (pod mazanico-ovou krustou): kon. 1024; středně ulehlá, středně hnědá písčité hlína; max. síla vrstvy 38 cm; výskyt vrstvy od hloubky 26 cm do hloubky 60 cm od úrovně začistěného podloží;

– kon. 1025; středně ulehlý, světlý písek střední zrnitosti červené barvy; max. síla vrstvy 12 cm; výskyt vrstvy od hloubky 20 cm do hloubky 35 cm od úrovně začistěného podloží;

– kon. 1026; středně ulehlá, tmavě hnědá písčité hlína obsahující nálezy keramiky; max. síla vrstvy 12 cm; výskyt vrstvy od hloubky 29 cm do hloubky 42 cm od úrovně začistěného podloží;

– kon. 1027; tuhá, středně žlutá jílovitá hlína; max. síla vrstvy 24 cm; výskyt vrstvy od hloubky 31 cm do hloubky 70 cm od úrovně začistěného podloží;

– kon. 1028; středně ulehlá, tmavě hnědá písčité hlína s malým výskytem drobných uhlíků; max. síla vrstvy 12 cm; výskyt vrstvy od hloubky 49 cm do hloubky 62 cm od úrovně začistěného podloží;

– kon. 1029; středně ulehlý, středně černohnědý hlinitý písek; max. síla vrstvy 6 cm; výskyt vrstvy od hloubky 70 cm do hloubky 76 cm od úrovně začistěného podloží;

– kon. 1030; bez popisu, patrně zbytek po zvířecí noře.

Relikty úprav / konstrukce: kon. 904; hliněná pec s kupolí s prostorným topeništěm v JV zahloubené části objektu; rozměry: max. délka 160 cm; max. šířka 130 cm; max. síla 26 cm (topeniště s destrukcí kupole na něm); výška od dna objektu po úroveň výmazu topeniště 60 cm; orientace JV–SZ; stav dochování – zčásti, kupole pece byla zcela destruovaná a ležela na topeništi; druh a zastoupení materiálu v konstrukci – hlína, jíl a ploché kameny, které ležely pod výmazem topeniště ve funkci akumulátorů tepla, nacházely se i mezi stěnou výkopu objektu a původní klenbou pece; manipulační otvory pece byl orientován na SZ; šířka otvoru 48–50 cm; po obou stranách otvoru se nacházely tenké vrstvy nepropáleného jílu; na dně topeniště byly objeveny zbytky nádoby ležící ústím k profilu;

– kon. 1033; hliněná pec vytesána (vyhloubena) do kratší jihovýchodní stěny objektu; rozměry: max. délka 120 cm; max. šířka 110 cm; max. výška 50 cm; objem 0,66 m³; orientace JV–SZ; vnitřní prostor pece byl hrubě hlazený; manipulační otvor pece byl orientován na SZ; konstrukční detaily – komín; vstup do podkovovité zatesané pece byl objeven až po odstranění hliněné pece s kupolí s prostorným topeništěm a kontextů, které se nacházely pod ní.

Výkop: kon. 1034; tvar půdorysu nepravidelný oválný; orientace SZ–JV; profil příčný: neckovitý, stěny šikmé rovné, profil podélný: neckovitý, stěny šikmé rovné,

dno nepravidelné ploché s mírným sklonem; rozměry: 530 × 170 × 95 cm.

Nálezy: keramika celkem – 385 kusů, 6743 g, rozpoznáno min. 40 keramických jedinců z toho dvě celé nádoby (inv. č. P274323–552);

– kon. 920; keramika – dva kusy, 14 g; jeden zlomek okraje; jeden zlomek nezdobené výdutě z HDP; čtyři fragmenty zvířecích kostí, 13 g (inv. č. P274557); sedm kusů mazanice 414 g (inv. č. P274564);

– kon. 921; keramika – tři kusy, 53 g; dva fragmenty zdobené výdutě; jeden zlomek nezdobených výdutí; vše z HŠP materiálu; tři fragmenty zvířecích kostí, 4 g (inv. č. P274558);

– kon. 922; keramika – dva kusy, 177 g, rozpoznáno min. jeden keramický jedinec; dva zlomky okraje se zdobenou výdutí; HDP materiál; se stopami silně formujícího obtáčení; 24 fragmentů zvířecích kostí, 230 g (inv. č. P274559); 105 kusů mazanice, 1054 g (inv. č. P274565); drobné nekeramické nálezy – zlomek hraněného kamenného přeslenu o průměru 2,6 cm a výšce 1,8 cm, průměr otvoru 0,8 cm (inv. č. P274572); železný hraněný hřeb, celý, s plochou čtvercovitou hlavicí, rozměry: délka 5,8 cm, šířka 0,5 cm, hlavice 1,3 × 1,3 cm (inv. č. P274575);

– kon. 923; keramika – 239 kusů, 4045 g, rozpoznáno min. 23 keramických jedinců; 14 zlomků okraje; 10 zlomků okraje se zdobenou výdutí; 100 fragmentů zdobené výdutě; 48 zlomků nezdobených výdutí; 13 fragmentů dna; dva fragmenty dna se zdobenou výdutí; 52 drobných neinventovaných střepů; u větších fragmentů byly rozpoznány technologické stopy: slabě formující obtáčení u jednoho fragmentu dna, silně formující obtáčení u 79 zlomků; značka byla evidována pouze technická – na rekonstruovatelné nádobě z HŠP materiálu se stopami silně formujícího obtáčení; keramický materiál ze zásypu byl heterogenní, co se týká keramické hmoty i způsobu výpalu: HŠP materiál (175 zlomků); JŠP materiál (dva zlomky výdutě); HDP materiál (zlomek dna); HDPR materiál (sedm zlomků výdutí); JDP materiál (zlomek nezdobené výdutě a zlomek dna se zdobenou výdutí); 23 fragmentů zvířecích kostí, 117 g (inv. č. P274560); 72 zlomků mazanice, 961 g (inv. č. P274566); vzorek uhlíku (inv. č. P274577);

– kon. 924; keramika – 24 kusů, 902 g, podařilo se rozpoznat min. dva keramické jedince; jeden zlomek okraje; dva zlomky okraje se zdobenou výdutí; 11 fragmentů zdobené výdutě; sedm zlomků nezdobených výdutí; tři fragmenty dna; u fragmentů z jedné nádoby z HŠP materiálu byly rozpoznány technologické stopy: silně formující obtáčení; keramický materiál z kontextu byl většinou vyroben z HŠP materiálu (22 zlomků); dále byly objeveny střepy z JŠP materiálu (zlomek nezdobené výdutě); z HDPR materiálu (zlomek zdobené výdutě); 16 fragmentů zvířecích kostí, 52 g (inv. č. P274561); 25 zlomků mazanice, 562 g (inv. č. P274567); vzorek uhlíku (inv. č. P274578);

– kon. 925; keramika – 46 kusů, 633 g, rozpoznáno min. šest keramických jedinců; pět zlomků okraje; 17 fragmentů zdobené výdutě; šest zlomků nezdobených výdutí; dva fragmenty dna; 16 drobných neinventovaných střepů; u větších fragmentů byly rozpoznány technologické stopy: slabě formující obtáčení u tří fragmentů (okraj dna), silně formující obtáčení u jednoho zlomku okraje; keramický materiál z kontextu byl většinou vyroben z HŠP materiálu (19 zlomků); dále byly objeveny střepy z JŠP materiálu (zlomek nezdobené výdutě); z HDP materiálu (osm zlomků); z HDPR materiálu (dva zlomky výdutě); fragment zvířecí kosti (inv. č. P274562); 112 zlomků mazanice, 1812 g (inv. č. P274568); vzorek uhlíku (inv. č. P274579); drobné nekeramické nálezy – zlomek kamenného dvoukónického přeslenu o výšce 2,3 cm, průměr otvoru 0,6 cm; výzdoba: husté horizontální rýhy po celém povrchu (inv. č. P274573/1); zlomek kamenného dvoukónického přeslenu, průměr otvoru 0,6 cm; výzdoba: horizontální rýhy po celém povrchu (inv. č. P274573/2);

– kon. 926; keramika – sedm kusů, 49 g, podařilo se rozpoznat min. dva keramické jedince; jeden zlomek okraje; jeden fragment zdobené výdutě; dva zlomky nezdobených výdutí; jeden fragment dna; dva drobné neinventované střepy; keramický materiál z kontextu byl většinou vyroben z HŠP materiálu (čtyři zlomky); dále byl objeven střep z HDP materiálu (zlomek zdobené výdutě); 32 zlomků mazanice, 542 g (inv. č. P274569); vzorek uhlíku (inv. č. P274580);

– bez kontextu, hloubka 20–40 cm od úrovně podloží; keramika – 37 kusů, podařilo se rozpoznat min. tři keramické jedince; jeden zlomek okraje; sedm fragmentů zdobené výdutě; dva zlomky nezdobených výdutí; různé střepy ze třech nádob; šest drobných neinventovaných střepů;

– bez kontextu, hloubka 40–80 cm od úrovně podloží; keramika – 63 kusů, 870 g, rozpoznáno min. šest keramických jedinců; tři zlomky okraje; 25 fragmentů zdobené výdutě; 12 zlomků nezdobených výdutí; čtyři fragmenty dna; 19 drobných neinventovaných střepů; u větších fragmentů byly rozpoznány technologické stopy: slabě formující obtáčení u dvou fragmentů okraje z HŠP materiálu, silně formující obtáčení u tří zlomků dna z HŠP materiálu; keramický materiál z kontextu byl většinou vyroben z HŠP materiálu (39 zlomků); dále byly objeveny střepy z JŠP materiálu (zlomek z nezdobené výdutě); z HDP materiálu (dva zlomky výdutě); z HDPR materiálu (dva zlomky nezdobené výdutě); 72 fragmentů zvířecích kostí, 657 g (inv. č. P274556);

– bez kontextu; keramika – 110 kusů, rozpoznán min. jeden keramický jedinec; devět zlomků okraje; 42 fragmentů zdobené výdutě; 37 zlomků nezdobených výdutí; 11 fragmentů dna; 46 drobných neinventovaných střepů; fragmenty pekáče (inv. č. P274570); 54 fragmentů zvířecích kostí, 377 g (inv. č. P274555);

fragmenty rybích kostí (inv. č. P274571); 508 zlomků mazanice, 1525 g (inv. č. P274263); vzorek uhlíku (inv. č. P274576); drobné nekeramické nálezy – celá železná přezka obdélníkového tvaru s trnem, rámeček hraněný, rozměry: délka 4,6 cm, šířka 3,5 cm, tloušťka 0,5 cm, délka trnu 5 cm (inv. č. P274574).

Poznámka: patrně se jedná o vícefázovou potravinovou pec (pekárna).

Číslo objektu 204 (č. tabulky 144, 145, obr. 117, 118)

Rok výzkumu: 2014

Čtverec: B58–46, B58–47

Čísla kontextů: 905, 906, 907, 930

Stratigrafický vztah: –

Zásyp: kon. 905; středně ulehlá, středně šedá písčité hlína s výskytem drobných a malých kamenů a uhlíků; písek: střední; max. síla vrstvy 20 cm; výskyt vrstvy od hloubky 0 cm do hloubky 20 cm od úrovně začistěného podloží;

– kon. 906; středně ulehlý, středně šedohnědý místy až žlutý hlinitý písek střední až hrubé zrnitosti; max. síla vrstvy 37 cm; výskyt vrstvy od hloubky 0 cm do hloubky 37 cm od úrovně začistěného podloží;

– kon. 907; středně hnědošedá písčité jílovitá hlína s příměsí malých kamenů; písek: jemný až střední; max. síla vrstvy 17 cm; výskyt vrstvy od hloubky 19,5 cm do hloubky 46 cm od úrovně začistěného podloží.

Relikty úprav / konstrukce: –

Výkop: kon. 930; tvar půdorysu oválný; orientace SZ–JV; profil příčný: neckovitý, stěny šikmé rovné, profil podélný: neckovitý, stěny šikmé rovné, dno hladké ploché; rozměry: 245 × 130 × 50 cm;

Nálezy: keramika celkem – 249 kusů, 4031 g, rozpoznáno min. 21 keramických jedinců, z toho jedna rekonstruovatelná nádoba, horní část láhve nebo džbánku či fragment zásobnice (inv. č. P274581–739);

– kon. 905; keramika – šest kusů, 87 g, rozpoznán min. jeden keramický jedinec; pět zlomků nezdobených výdutí; jeden fragment dna (příměs slídy v keramickém těstu); keramický materiál z kontextu byl vyroben z HŠP materiálu; 21 fragmentů zvířecích kostí, 62 g (inv. č. P274741); drobné nekeramické nálezy – drobná zvířecí kost s vyvrtným otvorem v diafýze; rozměry: délka 2,5 cm; průměr 1 × 1,1 cm; průměr otvoru 0,65 × 0,54 cm; na jedné straně artefaktu jsou viditelné známky poškození (ne recentní; inv. č. P274749);

– kon. 906; keramika – dva kusy, 31 g, dva zlomky nezdobených výdutí z HŠP materiálu; 15 fragmentů zvířecích kostí, 225 g (inv. č. P274742);

– kon. 907; keramika – 121 kusů, 1875 g, rozpoznáno min. 10 keramických jedinců; devět zlomků okraje; tři zlomky okraje se zdobenou výdutí; 72 fragmentů zdobené výdutě; 25 zlomků nezdobených výdutí; 12 fragmentů dna; u větších fragmentů byly rozpoznány technologické stopy: po slabě formujícím obtáčení u 25 zlomků, po silně formujícím obtáčení u 37 zlomků;

keramický materiál ze zásypu byl heterogenní, co se týká keramické hmoty i způsobu výpalu: HŠP materiál (72 zlomků, dva s příměsí slídy, jeden střep druhotně přepálen); JŠP materiál (40 zlomků); HDP materiál (dva zlomky zdobené výdutě); HDPR materiál (dva zlomky výdutě); JDP materiál (tři zlomky, výduť, dno); JDPK materiál (dva zlomky výdutě); technická značka na dně se vyskytla pouze v jednom případě; 477 fragmentů zvířecích kostí, 3217 g (inv. č. P274743); 14 zlomků mazanice, 152 g (inv. č. P274745); drobné nekeramické nálezy – zlomek železné hraněné tyčinky, rozměry: šířka 0,3 cm, tloušťka 0,3 cm (inv. č. P274751); zlomek keramického bochánkovitého přeslenu o výšce 1,8 cm, přeslen zdoben po obvodu otvoru na straně jedné základny svíslými rýžkami (inv. č. P274746); zlomek keramického přeslenu ve formě kolečka vyrobeného z grafitového materiálu laténské keramiky, pravděpodobně polotovar, rozměry: průměr kolečka 4,8 cm, výška 1,2 cm, průměr středového otvoru 0,25 cm (inv. č. P274747); zlomek destičkovitého kamenného brousku se čtyřmi brusnými plochami, rozměry: délka 4 cm, šířka 3 cm, tloušťka 0,3–0,9 cm (inv. č. P274748);

– bez kontextu; keramika – 120 kusů, 2038 g, rozpoznáno min. 10 keramických jedinců; devět zlomků okraje; 10 zlomky okraje se zdobenou výdutí; 39 fragmentů zdobené výdutě; 15 zlomků nezdobených výdutí; šest fragmentů dna (na jednom zlomku patrný prstenec po obvodu); jeden zlomek dna se zdobenou výdutí; 40 drobných neinventovaných střepů; u větších fragmentů byly rozpoznány technologické stopy: po slabě formujícím obtáčení u 16 zlomků, po silně formujícím obtáčení u 31 zlomků; keramický materiál ze zásypu byl většinou vyroben z HŠP materiálu (79 zlomků, 14 s příměsí slídy); JŠP materiál (jeden okraj); 249 fragmentů zvířecích kostí, 2140 g (inv. č. P274740); tři zlomky mazanice, 195 g (inv. č. P274744); drobné nekeramické nálezy – celá železná ocelka lyrovitého tvaru s trojúhelníkovitým výčnělkem uprostřed základny; rozměry: délka 8,8 cm, šířka 2,7 cm, tloušťka 0,5 cm (inv. č. P274750).

Poznámka: v severozápadní části byl objekt zahlouben do jílovitého podloží, v jihovýchodní části bylo podloží tvořeno pískem.

Číslo objektu 205 (č. tabulky 147–150, obr. 113, 118)

Rok výzkumu: 2014, 2015

Čtverec: B58–47, B57–47

Číslo kontextů: 934, 985, 986, 987, 988, 991, 1103, 1104, 1105, 1106, 1107, 1108, 1184, 1178

Stratigrafický vztah: delší severovýchodní stěnu výkopu objektu 205 porušoval hrob H214.

Zásyp: rok 2014: kon. 985; ulehlá, tmavě černá písčítá prachová hlína s příměsí malých kamenů (půdní typ); písek: jemný až střední; vrstva byla na spodní hraně oddělená od dalšího kontextu kameny, kumulacemi mazanice a liniemi kořenů blízkého stromu; max. síla vrstvy 46 cm; výskyt vrstvy od hloubky 0 cm do hloub-

ky 46 cm od úrovně současného povrchu; jde o kontext nasedající na samotný nejmladší horizont zanášení zahloubeného objektu 205;

– kon. 986; ulehlá, středně hnědošedá písčítá prachová hlína s příměsí drobných kamenů; písek: jemný až střední; max. síla vrstvy 68 cm; výskyt vrstvy od hloubky 28 cm do hloubky 110 cm od úrovně současného povrchu;

– kon. 987; ulehlá, středně hnědošedá písčítá hlína; písek: jemný až střední; vrstva obsahovala velké množství drobných a malých kamenů; max. síla vrstvy 63 cm; výskyt vrstvy od hloubky 46 cm do hloubky 135 cm od úrovně současného povrchu; tato vrstva odpovídá plošně uloženině – kon. 934, která byla zaznamenána při vybírání severovýchodní poloviny objektu;

– kon. 934; tmavě šedá písčítá jílovitá hlína; písek: střední; vrstva obsahovala velké množství drobných a malých kamenů; uloženina v ploše měřila 190 × 95 cm; min. síla vrstvy 57 cm; výskyt vrstvy od hloubky 43 cm do hloubky více než 100 cm od úrovně současného povrchu; jednalo se o 35–90 cm široký věnec z drobných a malých kamenů, spadajících podél šikmých stěn výkopu; vrstva nedosahovala dna objektu; v dokumentovaném profilu na rozhraní čtverců B58–47 a B57–47 odpovídá tato vrstva kon. 987;

– kon. 988; ulehlá, tmavě šedá písčítá hlína; písek: střední; vrstva obsahovala drobné a malé kameny; max. síla vrstvy 30 cm; výskyt vrstvy od hloubky 100 cm do hloubky 158 cm od úrovně současného povrchu; rok 2015: kon. 1103; středně ulehlá; tmavě šedá písčítá prachová hlína; písek: jemný až střední; vrstva obsahovala drobné a malé kameny; max. síla vrstvy 18 cm; výskyt vrstvy od hloubky 0 cm do hloubky 18 cm od úrovně začistěného podloží; šlo o proklesávající půdní typ do zásypu objektu 205;

– kon. 1104; ulehlá, středně hnědá až béžová písčítá hlína; písek: jemný až střední; síla vrstvy 28 cm; výskyt vrstvy od hloubky 0 cm do hloubky 49 cm od úrovně začistěného podloží; v příčném řezu objektem 205 byl zachycen zásyp hrobu H214, který objekt porušoval;

– kon. 1105; ulehlá, středně hnědobéžová písčítá hlína promísená se skvrnami okrového jemného písku; malý obsah drobných kamenů; vrstva prorostlá malými kořeny; max. síla vrstvy 44 cm; výskyt vrstvy od hloubky 0 cm do hloubky 63 cm od úrovně začistěného podloží;

– kon. 1106; kyprá, tmavě hnědošedá písčítá jílovitá hlína se značným výskytem drobných, malých až středně velkých kamenů; písek: jemný až střední; přítomná i popelovitá frakce; vrstva s výrazným obloukovitým proklesem; max. síla vrstvy 35 cm; výskyt vrstvy od hloubky 38,5 cm do hloubky 97 cm od úrovně začistěného podloží;

– kon. 1107 (totožný s kon. 1108); ulehlá, středně hnědá písčítá hlína se značným výskytem drobných a malých kamenů; písek: jemný až střední; kameny se

v ploše kumulovaly podél stěn objektu; max. síla vrstvy 40 cm; výskyt vrstvy od hloubky 39 cm do hloubky 96 cm od úrovně začištěného podloží

Relikty úprav / konstrukce: kon. 1184; středně ulehlá, tmavě šedá písčítá prachová hlína s výrazným obsahem kamenů a fragmentů mazanice; písek: jemný až střední; po odebrání kon. 1103 se v dokumentační úrovni 1 u jihozápadního okraje objektu objevila kumulace velkých a středně velkých kamenů a velkých fragmentů mazanice se stopami hlazení a voštinování; na jednom plochem kameni byl evidován relikv špatně vypáleného hliněného výmazu; snad se jedná o pozůstatky konstrukce související s objektem 205, nebo o relikv hliněné pece; uloženina měla nepravidelný tvar, rozměry: 110 × 50 cm; max. síla vrstvy 19 cm; výskyt vrstvy od hloubky 1 cm nad úrovní podloží do hloubky 18 cm od úrovně začištěného podloží.

Výkop: kon. 991 (doplnění výkopu, rok 2015: kon. 1178); tvar půdorysu nepravidelný lichoběžníkový; orientace SZ–JV; profil příčný: neckovitý, stěny šikmé rovné/nepravidelné, profil podélný: nesledováno, dno hladké, ploché a stupňovité; rozměry: 425 × 178 cm; hloubky stupňovitého dna 70, 110 a 122 cm od úrovně podloží.

Nálezy: keramika celkem – 1699 kusů, 21056 g, rozpoznáno min. 169 keramických jedinců, mezi nimi fragmenty zásobnic (inv. č. P274323–552);

– kon. 1103; keramika – 80 kusů, 1166 g, rozpoznáno min. 15 keramických jedinců; 10 zlomků okraje; tři zlomky okraje se zdobenou výdutí (dva kusy s připáleninou); 33 fragmentů zdobené výdutě (jeden fragment s příměsí slídy); 31 zlomků nezdobených výdutí; tři fragmenty dna; u větších fragmentů byly rozpoznány technologické stopy: slabě formující obtáčení u jednoho fragmentu dna, silně formující obtáčení u pěti zlomků; keramický materiál ze záspy byl heterogenní, co se týká keramické hmoty i způsobu výpalu: HŠP materiál (58 zlomků); JŠP materiál (čtyři zlomky); HDP materiál (10 zlomků); HDPR materiál (tři nezdobené výdutě); JDP materiál (zlomek zdobené výdutě); JDPR materiál (čtyři zlomky); 181 fragmentů zvířecích kostí (inv. č. P297915, P297920–921); 60 zlomků mazanice (inv. č. P297933–934);

– kon. 1105; keramika – 83 kusů, 1157 g, rozpoznáno min. 10 keramických jedinců; šest zlomků okraje; dva zlomky okraje se zdobenou výdutí; jeden zlomek okraje s nezdobenou výdutí; 30 fragmentů zdobené výdutě; 41 zlomků nezdobených výdutí; tři fragmenty dna; u větších fragmentů byly rozpoznány technologické stopy silně formujícího obtáčení (sedm zlomků); keramický materiál ze záspy byl heterogenní, co se týká keramické hmoty i způsobu výpalu: HŠP materiál (61 zlomků); JŠP materiál (pět zlomků); HDP materiál (jeden zlomek okraje s nezdobenou výdutí); HDPO materiál (dvě výdutě); HDPR materiál (13 zlomků); JDP materiál (zlomek zdobené výdutě); 195 fragmentů zvířecích

řecích kostí (inv. č. P297922); fragmenty rybích kostí (inv. č. P297923); 9 zlomků mazanice (inv. č. P297935); drobné nekeramické nálezy – zlomek okraje gracilní skleněné nádoby; zlomky z jedné nádoby slepeny do hromady (inv. č. P301157, P301158, P301159); sklo čiré, jemně namodralé, opalizující povrch; okraj je zaoblený, kyjovitě rozšířený; průměr okraje 7 cm; zlomek P301157 se našel v kontextu 1105, fragment P301158 byl vyzdvížen z profilu a zlomek P301159 se našel v kontextu 1106;

– kon. 1106; keramika – 219 kusů, 3991 g, rozpoznáno min. 34 keramických jedinců; 20 zlomků okraje (jeden zlomek s příměsí slídy, u jednoho fragmentu připálenina); šest zlomků okraje se zdobenou výdutí; šest zlomků okraje s nezdobenou výdutí; 92 fragmentů zdobené výdutě (dva fragmenty s příměsí slídy); 75 zlomků nezdobených výdutí; 20 fragmentů dna; u větších fragmentů byly rozpoznány technologické stopy silně formujícího obtáčení (54 zlomků); keramický materiál ze záspy byl heterogenní, co se týká keramické hmoty i způsobu výpalu: HŠP materiál (150 zlomků); JŠP materiál (čtyři zlomky); HDP materiál (25 zlomků); HDPO materiál (zlomek zdobené výdutě); HDPR materiál (38 zlomků); JDPR materiál (zlomek okraje); 814 fragmentů zvířecích kostí (inv. č. P297924); fragmenty rybích kostí (inv. č. P297925); 10 zlomků mazanice (inv. č. P297936); drobné nekeramické nálezy – dva malé amorfní fragmenty bronzového plechu (inv. č. P297949/1–2); zlomek železné jehly válcovitého průřezu; rozměry: dochovaná délka 2,8 cm, průměr 0,1 cm (inv. č. P297961); kamenný hraněný přeslen o průměru 2,2 cm a výšce 1,5 cm, průměr otvoru 0,7 cm, váha 8 g (inv. č. P297941); zlomek skla – viz kontext 1105;

– kon. 1107; keramika – 145 kusů, 2029 g, rozpoznáno min. 22 keramických jedinců; 18 zlomků okraje; dva zlomky okraje se zdobenou výdutí; 83 fragmentů zdobené výdutě; 34 zlomků nezdobených výdutí (jeden zlomek druhotně přepálený se sklovitým povlakem); sedm fragmentů dna; jeden zlomek dna se zdobenou výdutí; u větších fragmentů byly rozpoznány technologické stopy silně formujícího obtáčení (17 zlomků); keramický materiál ze záspy byl heterogenní, co se týká keramické hmoty i způsobu výpalu: HŠP materiál (135 zlomků); JŠP materiál (šest zlomků); HDP materiál (zlomek zdobené výdutě); HDPR materiál (tři zlomky výdutí); 163 fragmentů zvířecích kostí (inv. č. P297926–927); zlomek mazanice (inv. č. P297937); drobné nekeramické nálezy – celý kostěný předmět se zahroceným distálním koncem – tzv. proplétáček, kloubní báze neopracovaná, hrot plochý kuželovitý, max. délka 9,7 cm, délka hrotu 3,7 cm (inv. č. P297945);

– kon. 1108; keramika – 80 kusů, 1405 g, rozpoznáno min. 10 keramických jedinců; osm zlomků okraje (jeden zlomek s příměsí slídy, jeden zlomek patří patrně k pražskému typu); pět zlomků okraje se zdobenou

výdutí; 36 fragmentů zdobené výdutě; 28 zlomků nezdobených výdutí; tři fragmenty dna; u větších fragmentů byly rozpoznány technologické stopy silně formujícího obtáčení (54 zlomků); převládá HŠP materiál (62 zlomků); evidovány byly také JŠP materiál (dva zlomky zdobené výdutě); HDP materiál (11 zlomků); HDPR materiál (pět zlomků); 130 fragmentů zvířecích kostí (inv. č. P297928); pět zlomků mazanice (inv. č. P297938); drobné nekeramické nálezy – zlomek hraněné železné tyčinky, rozměry: 3 × 0,4 × 0,2 cm (inv. č. P297962);

– kon. 1184; keramika – pět kusů, 75 g; jeden fragment zdobené výdutě; čtyři zlomky nezdobených výdutí; převládá HŠP materiál (čtyři zlomky); evidován byl také JŠP materiál (jeden zlomek); 15 fragmentů zvířecích kostí (inv. č. P297929); 50 zlomků mazanice z výmazu pece (inv. č. P297939);

– bez kontextu, hloubka 0–20 cm, jihovýchodní část objektu; keramika – 146 kusů, 2099 g, rozpoznáno min. 25 keramických jedinců; 17 zlomků okraje (u dvou kusů zaznamenán stopový výskyt grafitu v keramické hmotě, dva zlomky s evidovanou připáleninou); šest zlomků okraje se zdobenou výdutí (jeden fragment s příměsí slídy, jeden kus s připáleninou); 71 fragmentů zdobené výdutě (jeden fragment s příměsí slídy, jeden kus s reparačním otvorem); 48 zlomků nezdobených výdutí; čtyři fragmenty dna; u větších fragmentů byly rozpoznány technologické stopy: slabě formující obtáčení u dvou fragmentů, silně formující obtáčení u 18 zlomků; plastická značka se vyskytla na jednom dně – kříž v obvodovém prstenci; keramický materiál ze záspy byl heterogenní, co se týká keramické hmoty i způsobu výpalu: HŠP materiál (99 zlomků); JŠP materiál (osm zlomků); HDP materiál (19 zlomků); HDPR materiál (16 zlomků); HDPO materiál (jeden okraj); JDPR materiál (dva zlomky zdobené výdutě, jeden okraj); 311 fragmentů zvířecích kostí (inv. č. P297916); fragmenty rybích kostí (inv. č. P301132); 29 zlomků mazanice (inv. č. P297930); drobné nekeramické nálezy – zlomek železného kování pochvy, sanicové kování ze spodního okraje pochvy z organického materiálu, složeno ze dvou kusů, kování je vyrobeno z plechu ve formě pásku ve tvaru paraboly, je bohatě zdobeno: středem železného pásku vede plastické žebro, okraje pásku zdobeny drobnými trojúhelníky, které jsou vyřezány do plechu, zachovány tři nýty, umístění nýtů rovnoměrně ve středu pásku v pravidelných rozestupech (2,7 cm od sebe), rozměry: délka 1,8 cm, šířka 1–1,7 cm, tloušťka 0,3 cm (inv. č. P297955); zlomek železného nože s trnem obdélníkového průřezu (chybí pouze špička čepele), hřbet a ostří rovné, dochovaná délka 8,9 cm, délka čepele 7,3 cm, šířka čepele 1,1 cm (inv. č. P297956); zlomek hraněné železné tyčinky, stopy tordování, na jednom konci přilepený výčnělek, rozměry: 4,8 × 0,2 × 0,25 cm (inv. č. P297957); dva malé železné zlomky (inv. č. P297959/1–2); slitky olova, dva drobné fragmenty, rozměry slitek 1: 6,5 × 4,8

× 1,6 cm, slitek 2: 6,2 × 4,5 × 1,3 cm, váha 190 g (inv. č. P297950/1–2); zlomek jednoduché kroužkové náušnice z bronzového drátu, bez uzlíků, rozměry: max. délka 1,9 cm, max. šířka 1,1 cm, tloušťka drátu 0,15 cm (inv. č. P297952); dva zlomky jednoduché kroužkové náušnice z bronzového drátu, pravděpodobně s uzlíky, zachován jeden uzlík na oblouku, rozměry: tloušťka drátu 0,2 cm (inv. č. P297953); zlomek kostěného předmětu se zahroceným distálním koncem – tzv. proplétáček, hrot kuželovitý, max. délka 7,8 cm, délka hrotu 3,7 cm (inv. č. P301131); celý hranolovitý kamenný brousek, šest brusných ploch, dva žlábků, rozměry: max. délka 5,5 cm, šířka 4,8 cm, tloušťka 2–2,6 cm (inv. č. P297947); – bez kontextu, hloubka 20–40 cm, jihovýchodní část objektu; keramika – 154 kusů, 2284 g, rozpoznáno min. 19 keramických jedinců; 14 zlomků okraje (jeden zlomek s evidovanou připáleninou); jeden zlomek okraje se zdobenou výdutí; 79 fragmentů zdobené výdutě (jeden kus s připáleninou); 49 zlomků nezdobených výdutí; osm fragmentů dna; u větších fragmentů byly rozpoznány technologické stopy silně formujícího obtáčení (27 zlomků); keramický materiál ze záspy byl heterogenní, co se týká keramické hmoty i způsobu výpalu: HŠP materiál (97 zlomků); JŠP materiál (11 zlomků); HDP materiál (17 zlomků); HDPR materiál (22 zlomků); JDP materiál (zlomek zdobené výdutě); JDPO materiál (šest zlomků); tři zlomky z pekáče (inv. č. P297963); 422 fragmentů zvířecích kostí (inv. č. P297927); fragmenty z lidské lebky (inv. č. P297964); 15 zlomků mazanice (inv. č. P297931); fragmenty hlazené malty (inv. č. P301135); drobné nekeramické nálezy – silně zkorodovaný zlomek bronzové náušnice se zesíleným spodním obloukem odděleným od horního oblouku uzlíky, závěsek odlomen, nelze určit typ a blíže popsat výzdobu, rozměry: max. délka 2 cm, max. šířka 1,5 cm, tloušťka drátu v horním oblouku 0,1 cm, tloušťka zesílení spodního oblouku 0,3 cm (inv. č. P297951); fragment železného plechu o tloušťce 0,2 cm (inv. č. P297960); celý kamenný dvoukónický přeslen o průměru 2,4 cm a výšce 1,9 cm, průměr otvoru 0,8 cm, váha 11 g (inv. č. P297942); celý kamenný bochánkovitý přeslen o průměru 2,7 cm a výšce 1,5 cm, průměr otvoru 0,9 cm, váha 11 g (inv. č. P297943); celý kamenný hraněný přeslen o průměru 2,3 cm a výšce 1,4 cm, průměr otvoru 0,8 cm, váha 7 g (inv. č. P297944);

– bez kontextu, hloubka 50–70 cm, jihovýchodní část objektu; 128 fragmentů zvířecích kostí (inv. č. P297918); fragmenty lidských kostí (inv. č. P297965); 18 zlomků rybích kostí (inv. č. P297919); 19 zlomků mazanice (inv. č. P297932); zlomek keramického tyglíku, známky silného přepálení, keramická hmota sklovitá, (inv. č. P297940); vzorek uhlíků (inv. č. P297967); drobné nekeramické nálezy – kamenná štípaná industrie (inv. č. P297948); – bez kontextu; keramika – 787 kusů, 6850 g, rozpoznáno min. 34 keramických jedinců; 21 zlomků okraje

(jeden kus druhotně přepálen); osm zlomků okraje se zdobenou výdutí; čtyři zlomky okraje s nezdobenou výdutí; 131 fragmentů zdobené výdutě; 81 zlomků nezdobených výdutí; 17 fragmentů dna (jedno dno s obvodovým prstencem); dva fragmenty dna se zdobenou výdutí; 523 drobných neinventovaných střepů; u větších fragmentů byly rozpoznány technologické stopy: slabě formující obtáčení u 10 fragmentů, silně formující obtáčení u 63 zlomků; keramický materiál ze zásypu byl heterogenní, co se týká keramické hmoty i způsobu výpalu: HŠP materiál (183 zlomků); JŠP materiál (27 zlomků); HDP materiál (11 zlomků); HDPR materiál (31 zlomků); HDPO materiál (devět zlomků); JDP materiál (dva zlomky výdutě); JDPO materiál (jeden zlomek zdobené výdutě); 504 fragmentů zvířecích kostí, 4462 g (inv. č. P274922); zlomky rybích kostí (inv. č. P274931); fragmenty mazanice, 1029 g (inv. č. P274923); pět fragmentů malty (inv. č. P297966); zlomky hlazené malty (inv. č. P301136); drobné nekeramické nálezy – železné střechovité kování z garnitury meče, tvar obdélníkový, na vnější straně zdobeno plastickou symetrickou výzdobou v podobě příčných žlábků, obě kratší strany kování jsou zakončeny plastickými vývalky, na každé straně symetricky provedeného kování je řada tří nýtů, které jsou podloženy plíšky z barevného kovu, na spodní straně kování jsou dva nýty s velkou plochou hlavicí, rozměry: max. délka 4,3 cm, max. šířka 1,3 cm, tloušťka 0,5 cm, váha 12 g (inv. č. P274925); železný hraněný hřeb, celý, s plochou čtvercovitou hlavicí, rozměry: délka 3 cm, šířka 0,3 cm, hlavice 1 × 0,6 cm (inv. č. P274928); zlomek železného nože, hřbet i ostří rovné; rozměry: délka čepele 9 cm, šířka čepele 1,3 cm (inv. č. P274924); železná přezka ve tvaru tzv. D-rámečku s trnem, průřez rámečku půlkulatý, rozměry: délka rámečku 2,2 cm, šířka rámečku 1,9 cm, šířka železné tyčinky 0,4 cm, tloušťka tyčinky 0,3 cm (inv. č. P274927); železná průvlečka s obdélníkovým štítkem z garnitury ostruh, plasticky zdobena paprskovitě se rozbíhajícími rýhami, třmínek průvlečky je podélně členěn na dvě části, rozměry: délka 1,8 cm, šířka 1,6 cm, tloušťka 0,5 cm, rozměry štítku 1,6 × 1,3 cm (inv. č. P274926); železná listovitá šipka s tulejí, rozměry: max. délka 4,5 cm, délka listu 2,4 cm, max. šířka 1,5 cm, průměr tuleje 0,7 cm, váha 5 g (inv. č. P297954); zlomek kroužku z roztepaného železného plechu, okraje zkorodované a odlomené, rozměry: průměr 3,6 cm, šířka drátu 1 cm, tloušťka drátu 0,2 cm, nález z profilu (inv. č. P297958); zlomek zesíleného okraje skleněné nádoby, tloušťka 0,1–0,3 cm (inv. č. P274932); zlomek skla – viz kontext 1105 (inv. č. P301158); ; celý kostěný předmět se zahroceným distálním koncem – tzv. proplétáček, kloubní báze opracována, hrot plochý/kuželovitý, max. délka 10,7 cm, délka hrotu 4,8 cm (inv. č. P297946); zlomek kamenného dvoukónického přeslenu o průměru 2,6 cm a výšce 1,8 cm, průměr otvoru 0,8 cm, váha 5 g (inv. č. P274930); zlomek kamenného

brousku se žlábků, jedna brusná plocha, pět žlábků, rozměry: max. délka 7,8 cm, šířka 5,2 cm, tloušťka 1,9–2,4 cm (inv. č. P274929).

Poznámka: objekt byl zkoumán během dvou výzkumných sezon; v roce 2014 bylo v zásypu objektu evidováno 232 kg kamenů.

Číslo objektu 206 (č. tabulky 151–152, obr. 121, 122)

Rok výzkumu: 2014

Čtverec: B59–45, B59–46

Čísla kontextů: 909, 916

Stratigrafický vztah: severozápadní kratší stěnu objektu porušila sloupová jáma K22; mohla však souviset s konstrukcí objektu.

Zásyp: kon. 909; ulehlá, středně hnědošedá písčité hlína; písek střední; vrstva obsahovala značné množství malých, středně velkých a velkých kamenů – zejména v jihozápadní polovině objektu; zásyp byl bohatý na zvířecí kosti, rybí šupiny a kosti.

Relikty úprav / konstrukce: –

Výkop: kon. 9916; tvar půdorysu oválný; orientace SZ–JV; profil příčný: mísovitý, stěny šikmé konkávní, profil podélný: nesledováno, dno hladké konkávní; rozměry: 282 × 110 cm, hloubka 20 cm od úrovně začistěného podloží.

Nálezy: keramika – 212 kusů, 3370 g, rozpoznáno min. 37 keramických jedinců (inv. č. P274933–275086); 65 zlomků okraje (u jednoho evidován reparační otvor); čtyři zlomky okraje se zdobenou výdutí (jeden kus s připáleninou); 69 fragmentů zdobené výdutě (dva fragmenty s připáleninou); 76 zlomků nezdobených výdutí; 16 fragmentů dna; 24 drobných neinventovaných střepů; u větších fragmentů byly rozpoznány technologické stopy: slabě formující obtáčení u šesti fragmentů, silně formující obtáčení u 28 zlomků; keramický materiál ze zásypu byl heterogenní, co se týká keramické hmoty i způsobu výpalu: HŠP materiál (133 zlomků); JŠP materiál (20 zlomků); HDP materiál (čtyři zlomky); HDPO materiál (sedm zlomků); HDPR materiál (sedm zlomků); JDP materiál (čtyři zlomky); JDPO materiál (dva zlomky nezdobených výdutí); JDPR materiál (šest zlomků); TJ materiál (pět zlomků výdutí); 397 fragmentů zvířecích kostí, 6114 g (inv. č. P275087–88); rybí kosti a šupiny (inv. č. P275091); 30 zlomků mazanice, 1001 g (inv. č. P275089); 11 fragmentů strusky, 114 g (inv. č. P275090); drobné nekeramické nálezy – železné liliovitě nákončí se třemi nýty ve žlábků a plastickou výzdobou v podobě příčných žlábků, rozměry: délka 2,1 cm, šířka 1,7 cm, tloušťka 0,4 cm (inv. č. P275095); celý železný nůž s trnem obdélníkového průřezu, hřbet i ostří rovné, rozměry: max. délka 15 cm, délka čepele 11,5 cm, šířka čepele 2,7 cm, délka trnu 3,5 cm (inv. č. P275094); celý železný nůž s trnem obdélníkového průřezu, na čepeli tzv. krevní rýha, hřbet i ostří rovné, rozměry: max. délka 10,4 cm, délka čepele 7,7 cm, šířka čepele 1,4 cm, délka trnu 2,7 cm (inv. č. P275098);

zlomek železného nože s trnem obdélníkového průřezu, hřbet rovný, rozměry: tloušťka čepele 0,3 cm (inv. č. P275099); zlomek železného nože s trnem obdélníkového průřezu, hřbet i ostří rovné, rozměry: šířka čepele 1,2 cm, tloušťka čepele 0,3 cm, délka trnu 2,8 cm (inv. č. P275100); zlomek hrotu železného srpů s plochým hřbetem, rozměry: dochovaná délka hrotu 3 cm, šířka hrotu 0,9 cm, tloušťka čepele 0,3 cm (inv. č. P275097); zlomek železných sekerovitých hřívny, typ IC (podle *Dostál 1983*), zachována pouze tylní část s částí otvoru a krčkem, list odlomen, rozměry: dochovaná délka 7,4 cm, max. šířka 1,8 cm, tloušťka 2 cm, šířka oka 1,4 cm, váha 76 g (inv. č. P275104); zlomek obroučky z vědra obdélníkového průřezu, rozměry: šířka obroučky 0,6 cm, tloušťka 0,2 cm (inv. č. P275101); zlomek obroučky z vědra trojúhelníkového průřezu, rozměry: průměr obroučky 40 cm, šířka obroučky 1 cm, tloušťka 0,54 cm (inv. č. P275096); zlomek železného plechu o tloušťce 0,2 cm (inv. č. P275102); železný amorfní zlomek (inv. č. P275103); kolečko z bronzového plechu s otvorem uprostřed, rozměry: průměr 1,3 cm, tloušťka 0,1 cm (inv. č. P275105); zlomek kamenného hraněného přeslenu o průměru 2,5 cm a výšce 1,5 cm, průměr otvoru 1 cm, váha 9 g (inv. č. P275093); kostěný hrací kámen typu astragál, úprava řezáním spodní a boční části kosti, rozměry: délka 2,8 cm, šířka 1,7 cm, výška 1,5 cm, váha 4 g (inv. č. P275092).

Poznámka: –

Číslo objektu 207 (č. tabulky 153–160, obr. 117, 118, 121, 122, 126, 127)

Rok výzkumu: 2014

Čtverec: B59–46, B58–46, B58–47, B60–46, B60–45, B59–45

Čísla kontextů: 946, 947, 948, 949 (vrstvy podélného profilu v jihovýchodní části objektu), 993, 994, 995, 996, 997, 998 (vrstvy podélného a příčného profilu v severozápadní části objektu), 1013, 1057

Stratigrafický vztah: objekt byl porušen zhruba v polovině své délky recentním výkopem pro elektrické vedení; sídlištní jáma 207 porušovala starší sídlištní objekty 229 a 325 (původně označený jako objekt 207a).

Zásyp: kon. 946; ulehlá, středně šedá písčité hlína s příměsí kamenů různých velikostí; písek: jemný až střední; kameny se soustřeďovaly hlavně na rozhraní vrstev 946 a 947; střední část kontextu probíhal mohutný kořen kaštanu; max. síla vrstvy 52 cm; výskyt vrstvy od hloubky 0 cm do hloubky 52 cm od úrovně začistěného podloží;

– kon. 947; ulehlá, středně hnědošedá písčité jílovitá hlína protkaná drobnými ččkami žlutého jílu, obsahovala příměs větších kamenů; písek: jemný až střední; max. síla vrstvy 40 cm; výskyt vrstvy od hloubky 31 cm do hloubky 86 cm od úrovně začistěného podloží;

– kon. 948; středně hnědošedá písčité jílovitá hlína protkaná drobnými ččkami žlutého písku, obsahova-

la pár větších kamenů; písek: jemný až střední; byla evidována pouze nad mísovitě zahloubenou částí podélného profilu v jihovýchodní části objektu ve formě klínu mezi kontexty 946 a 947; max. síla vrstvy 25 cm; výskyt vrstvy od hloubky 41 cm do hloubky 54 cm od úrovně začistěného podloží;

– kon. 949; ulehlá, středně hnědošedá písčité hlína s obsahem drobných a malých uhlíků, zejména na rozhraní kontextů 947 a 949; písek: jemný až střední; vrstva byla evidována pouze nad mísovitě zahloubenou částí podélného profilu v jihovýchodní části objektu; max. síla vrstvy 14 cm; výskyt vrstvy od hloubky 69 cm do hloubky 99 cm od úrovně začistěného podloží;

– kon. 993 (shodný s kon. 946); ulehlá, středně šedá písčité hlína s příměsí kamenů různých velikostí; písek: střední; kameny se soustřeďovaly hlavně na rozhraní vrstev 993 a 995; max. síla vrstvy 60 cm; výskyt vrstvy od hloubky 0 cm do hloubky 60 cm od úrovně začistěného podloží;

– kon. 994 (shodný s kon. 948); středně ulehlá, středně hnědošedá písčité jílovitá hlína protkaná drobnými ččkami žlutého písku; písek: jemný až střední; klín mezi vrstvami 993 a 995; max. síla vrstvy 27 cm; výskyt vrstvy od hloubky 39 cm do hloubky 71 cm od úrovně začistěného podloží;

– kon. 995 (shodný s kon. 947); středně ulehlá, středně hnědošedá písčité jílovitá hlína s příměsí uhlíků; písek: střední; max. síla vrstvy 49 cm; výskyt vrstvy od hloubky 49 cm do hloubky 110 cm od úrovně začistěného podloží;

– kon. 996 (shodný s kon. 949); středně ulehlá, středně hnědošedá písčité hlína s příměsí uhlíků, zejména na rozhraní kontextů 995 a 996; písek: střední; max. síla vrstvy 18 cm; výskyt vrstvy od hloubky 76 cm do hloubky 110 cm od úrovně začistěného podloží;

– kon. 997; středně ulehlá, středně šedá písčité jílovitá hlína s příměsí uhlíků; písek: střední; max. síla vrstvy 40 cm; výskyt vrstvy od hloubky 88 cm do hloubky 140 cm od úrovně začistěného podloží;

– kon. 998; středně ulehlá, středně hnědošedá písčité jílovitá hlína s příměsí uhlíků; písek: střední; max. síla vrstvy 22 cm; výskyt vrstvy od hloubky 88 cm do hloubky 119 cm od úrovně začistěného podloží;

Relikty úprav / konstrukce: –

Výkop: kon. 1013 (totožný s kon. 1057); tvar půdorysu nepravidelný oválný; orientace SZ–JV; profil příčný: neckovitý, stěny šikmé přímé, profil podélný: neckovitý, stěny šikmé přímé, dno stupňovité hladké, ploché i konkávní; rozměry: 950 × 220 cm, hloubka v mělčí jihovýchodní části 79 cm, v hlubší severozápadní části 100 cm od úrovně začistěného podloží.

Nálezy: keramika celkem – 3146 kusů, 43 430 g, rozpoznáno min. 510 keramických jedinců, mezi nimi dvě celé nádoby (inv. č. P275006–277718);

– kon. 946; keramika – 316 kusů, 3321 g, rozpoznáno min. 53 keramických jedinců; 38 zlomků okraje (tři kusy s připáleninou, u jednoho zlomku v keramické

hmotě patrná zrna vypáleného vápence); dva zlomky okraje se zdobenou výdutí (dva kusy s připáleninou); 105 fragmentů zdobené výdutě; 89 zlomků nezdobených výdutí; 17 fragmentů dna (u jednoho fragmentu evidována technická značka); 65 drobných neinventovaných střepů; u větších fragmentů byly rozpoznány technologické stopy: slabě formující obtáčení u dvou fragmentů dna, silně formující obtáčení u 160 zlomků; keramický materiál ze zásypu byl heterogenní, co se týká keramické hmoty i způsobu výpalu: HŠP materiál (147 zlomků); JŠP materiál (43 zlomků); HDP materiál (18 zlomků); HDPO materiál (sedm zlomků); HDPR materiál (27 zlomků); JDP materiál (zlomek dna); JDPO materiál (zlomek okraje); JDPR materiál (pět zlomků); 462 fragmentů zvířecích kostí, 4323 g (inv. č. P277724); zlomky mazanice, 3997 g (inv. č. P277738); 44 fragmentů pekáče, 7231 g (inv. č. P277735); vzorky uhlíků, 60 g (inv. č. P277760); drobné nekeramické nálezy – celý železný nůž s trnem obdélníkového průřezu, hřbet i ostří rovné, evidována tzv. krevní rýha, rozměry: max. délka 14 cm, délka čepele 10,8 cm, šířka čepele 1,7 cm, délka trnu 3,2 cm (inv. č. P277793); železný vytepávací hrot, drobný nástroj, v pracovní části je zesílený s dlouhým hrotem hraněného průřezu, opačný konec ukončený trnem, rozměry: délka 6 cm, šířka 0,4 cm, tloušťka 0,3–0,4 cm (inv. č. P277789); železná průvlečka osmičkovitého tvaru z tyčinky hraněného průřezu, rozměry: max. délka 5,6 cm, max. šířka 1,6 cm, tloušťka 0,5 cm (inv. č. P277790); zlomek listu železné rombové šipky, rozměry: max. šířka 1,7 cm, (inv. č. P277792); fragment železné břitvy s dochovaným čepem, rozměry: šířka 2,4 cm, tloušťka 0,9 cm (inv. č. P277788); zlomek železné obroučky z vědra, půlkulatý průřez, šířka pásku 0,7 cm, tloušťka 0,3 cm (inv. č. P277786); zlomek železné obroučky z vědra, obdélníkový průřez, šířka pásku 0,8 cm, tloušťka 0,3 cm (inv. č. P277787); zlomek hraněného železného drátu, rozměry: dochovaná délka 2,1 cm, šířka 0,2 cm, výška 0,2 cm (inv. č. P277794); železná dvouramenná hraněná skoba, rozměry: délka 2,6 cm, max. šířka 0,6 cm, tloušťka 0,2 cm, délka ramen 1,2 a 0,9 cm (inv. č. P277791); zlomek železné hraněné skoby, rozměry: max. šířka 0,6 cm, tloušťka 0,2 cm, délka ramena 2 cm (inv. č. P277796); zlomek hraněné železné tyčinky, rozměry: délka 3,5 cm, šířka a tloušťka 0,4 cm (inv. č. P277784); zlomek železného plechu o tloušťce 0,4 cm (inv. č. P277785); zlomek železného plechu o tloušťce 0,2 cm (inv. č. P277795); zlomek železné obroučky z vědra, obdélníkový průřez, šířka pásku 0,8 cm, tloušťka 0,3 cm (inv. č. P277787); kostěná jehla s kuželovitým hrotem, hrot v průřezu kruhový, navlékačský otvor je vydlabaný v místě, kde kost přechází do kloubní báze, rozměry: max. délka 6,4 cm, průměr hrotu 0,18–0,24 cm, průměr otvoru 0,3 cm (inv. č. P277748); zlomek kostěného předmětu se zahroceným distálním koncem – tzv. šídlo, pouze částečně dochovaná kloubní báze neopracovaná,

hrot plochý/kuželovitý, rozměry: max. délka 11,7 cm, délka hrotu 3,2 cm (inv. č. P277749/1); celý kostěný předmět se zahroceným distálním koncem – tzv. proplétáček, kloubní báze neopracovaná, hrot plochý, rozměry: max. délka 8,3 cm, délka hrotu 4,1 cm (inv. č. P277749/2); zlomek kostěného předmětu se zahroceným distálním koncem – tzv. proplétáček, hrot plochý/kuželovitý, rozměry: dochovaná délka 7,8 cm, délka hrotu 5,2 cm (inv. č. P277749/3); kamenná štípaná industrie (inv. č. P277747);

– kon. 947; keramika – 50 kusů, 798 g, rozpoznáno min. 14 keramických jedinců; šest zlomků okraje; jeden zlomek okraje se zdobenou výdutí; 22 fragmentů zdobené výdutě; 13 zlomků nezdobených výdutí; osm fragmentů dna; u větších fragmentů byly rozpoznány technologické stopy: slabě formující obtáčení u tří fragmentů dna, silně formující obtáčení u 11 zlomků; keramický materiál ze zásypu byl heterogenní, co se týká keramické hmoty i způsobu výpalu: HŠP materiál (34 zlomků); JŠP materiál (dva zlomky – zdobená výduť, dna); HDP materiál (tři zlomky); HDPO materiál (zlomek nezdobené výdutě); HDPR materiál (osm zlomků); JDPO materiál (zlomek okraje se zdobenou výdutí); JDPR materiál (zlomek zdobené výdutě); 59 fragmentů zvířecích kostí, 1590 g (inv. č. P277725); 10 zlomků mazanice, 399 g (inv. č. P277739, P277741);

– kon. 948; keramika – 53 kusů, 876 g, rozpoznáno min. 17 keramických jedinců; 11 zlomků okraje; 18 fragmentů zdobené výdutě; 16 zlomků nezdobených výdutí; osm fragmentů dna; u větších fragmentů byly rozpoznány technologické stopy: slabě formující obtáčení u jednoho fragmentu dna, silně formující obtáčení u 14 zlomků; keramický materiál ze zásypu byl heterogenní, co se týká keramické hmoty i způsobu výpalu: HŠP materiál (35 zlomků); JŠP materiál (tři zlomky); HDP materiál (zlomek zdobené výdutě); HDPR materiál (13 zlomků); JDPR materiál (zlomek zdobené výdutě); 182 fragmentů zvířecích kostí, 2264 g (inv. č. P277726); šest zlomků mazanice, 411 g (inv. č. P277740);

– kon. 993; keramika – 545 kusů, 7847 g, rozpoznáno min. 96 keramických jedinců; 57 zlomků okraje (jeden kus s připáleninou); 12 zlomků okraje se zdobenou výdutí; 186 fragmentů zdobené výdutě; 199 zlomků nezdobených výdutí; 43 fragmentů dna (u jednoho fragmentu evidován otisk desky kruhu ve formě obdélníku); dva zlomky dna se zdobenou výdutí; 46 drobných neinventovaných střepů; u větších fragmentů byly rozpoznány technologické stopy: slabě formující obtáčení u sedmi fragmentů dna, silně formující obtáčení u 85 zlomků; keramický materiál ze zásypu byl heterogenní, co se týká keramické hmoty i způsobu výpalu: HŠP materiál (345 zlomků); JŠP materiál (48 zlomků); HDP materiál (26 zlomků); HDPO materiál (18 zlomků); HDPR materiál (30 zlomků); JDPO materiál (šest zlomků); JDPR materiál (23 zlomků); TJ materiál (dva

zlomky zdobené výdutě, zlomek dna); 326 fragmentů zvířecích kostí, 4798 g (inv. č. P277727); dva zlomky mazanice, 60 g (inv. č. P277742); fragmenty pekáče, 5393 g (inv. č. P277736); drobné nekeramické nálezy – celý železný nástroj, poříz se dvěma trny na konci zahnutými, příčné ostří je mezi trny odsazeno, rozměry: max. délka 14,5 cm, šířka 8,2 cm, tloušťka 0,3 cm, délka ostří 8,5 cm, váha 36 g (inv. č. P277801); železná romboická šipka s trnem, celá, tělo odsazeno od trnu, rozměry: max. délka 6,8 cm, délka listu 4,1 cm, max. šířka 2,2 cm, délka trnu 2,7 cm, tloušťka 0,3 cm, váha 5 g (inv. č. P277800); zlomek železného plechu, pásek, rozměry: šířka 0,8 cm, tloušťka 0,3 cm (inv. č. P277808); zlomek železného plechu, rozměry: tloušťka 0,2 cm (inv. č. P277805); zlomek železného plechu, rozměry: tloušťka 0,2 cm (inv. č. P277807); fragment železné skoby z hraněné železné tyčinky, dochované rozměry: šířka 0,7 cm, tloušťka 0,3 cm, délka ramena 2,5 cm (inv. č. P277803); zlomek železné obroučky z vědra, obdélníkový průřez, rozměry: šířka pásku 0,8 cm, tloušťka 0,3 cm (inv. č. P277802); zlomek železné obroučky z vědra, půlkulatý průřez, rozměry: šířka pásku 0,7 cm, tloušťka 0,2 cm (inv. č. P277799); zlomek železné obroučky z vědra, půlkulatý průřez, rozměry: průměr obrouče 31 cm, šířka pásku 0,7 cm, tloušťka 0,3 cm (inv. č. P277804); zlomek železné obroučky z vědra, půlkulatý průřez, rozměry: šířka pásku 0,7 cm, tloušťka 0,3 cm (inv. č. P277806); zlomek železné obroučky z vědra, půlkulatý průřez, rozměry: průměr obrouče 31 cm, šířka pásku 0,7 cm, tloušťka 0,3 cm (inv. č. P277804); zlomek železné obroučky z vědra, trojúhelníkový průřez, rozměry: šířka pásku 1,2 cm, tloušťka 0,4 cm (inv. č. P277798/1); zlomek železné obroučky z vědra, obdélníkový průřez, rozměry: šířka pásku 0,6 cm, tloušťka 0,2 cm (inv. č. P277798/2); zlomek železné obroučky z vědra, obdélníkový průřez, rozměry: šířka pásku 1,1 cm, tloušťka 0,2 cm (inv. č. P277797/1); zlomek železné obroučky z vědra, půlkulatý průřez, rozměry: šířka pásku 0,6 cm, tloušťka 0,2 cm (inv. č. P277797/2);

– kon. 995; keramika – 667 kusů, 8666 g, rozpoznáno min. 89 keramických jedinců (např. láhev); 61 zlomků okraje; 12 zlomků okraje se zdobenou výdutí; 259 fragmentů zdobené výdutě (jeden zlomek s příměsí slídy); 212 zlomků nezdobených výdutí; 33 fragmentů dna (u dvou fragmentů evidován otisk kruhového kolku); 90 drobných neinventovaných střepů; u větších fragmentů byly rozpoznány technologické stopy: slabě formující obtáčení u čtyř fragmentů dna, silně formující obtáčení u 85 zlomků; keramický materiál ze zasypu byl heterogenní, co se týká keramické hmoty i způsobu výpalu: HŠP materiál (351 zlomků); JŠP materiál (27 zlomků); HDP materiál (46 zlomků); HDPO materiál (15 zlomků); HDPR materiál (106 zlomků); JDPO materiál (sedm zlomků); JDPR materiál (21 zlomků); TJ materiál (čtyři zlomky); 726 fragmentů zvířecích kos-

tí, 7680 g (inv. č. P277728); zlomky mazanice, 7187 g (inv. č. P277744); fragmenty pekáče, 8000 g (inv. č. P277745); rybí kosti a šupiny (inv. č. P277746); fragmenty strusky, 386 g (inv. č. P277762); drobné nekeramické nálezy – zlomek železného nástroje s ozubeným ostřím, interpretace nejasná (bednářská pilka nebo zubák – ozubené kamenické dláto), počet identifikovatelných zubů 3, rozměry: délka 5 cm, max. šířka 3,5 cm, tloušťka 0,5 cm (inv. č. P277814); železná objímka, rozměry: šířka 1,4–1,1 cm, tloušťka 0,6 cm, průměr vnější 4,3 × 4,2 cm, průměr vnitřní 3,4 × 3,3 cm (inv. č. P277809); zlomek železného páskového kování se třemi zahnutými nýty na širším konci a s velkým kruhovým otvorem na užším konci, rozměry: délka 8,9 cm, max. šířka 3,8 cm, tloušťka 0,3 cm (inv. č. P277815); zlomek železného plechu, pásek, rozměry: šířka 1,5 cm, tloušťka 0,3 cm (inv. č. P277810); zlomek železného plechu, pásek, rozměry: šířka 1,6 cm, tloušťka 0,3 cm (inv. č. P277816); zlomek železného plechu, pásek, rozměry: šířka 1,6 cm, tloušťka 0,3 cm (inv. č. P277818); zlomek železné obroučky z vědra, trojúhelníkový průřez, rozměry: šířka pásku 0,8 cm, tloušťka 0,5 cm (inv. č. P277811); zlomek železné obroučky z vědra, půlkulatý průřez, rozměry: šířka pásku 0,7 cm, tloušťka 0,4 cm (inv. č. P277817); zlomek železné obroučky z vědra, půlkulatý průřez, rozměry: průměr obrouče 29 cm, šířka pásku 0,8 cm, tloušťka 0,4 cm (inv. č. P277819); zlomek železné ataše oválného tvaru, rozměry: šířka 4,4 cm, tloušťka 0,4 cm (inv. č. P277813); zlomek železného nože s trnem obdélníkového průřezu, hřbet i ostří rovné, rozměry: délka čepele 8,5 cm, šířka čepele 1,2 cm (inv. č. P277812);

– kon. 996; keramika – 310 kusů, 4563 g, rozpoznáno min. 48 keramických jedinců; 26 zlomků okraje; pět zlomků okraje se zdobenou výdutí; 110 fragmentů zdobené výdutě (jeden zlomek s příměsí slídy); 120 zlomků nezdobených výdutí; 18 fragmentů dna; jeden zlomek dna se zdobenou výdutí; 30 drobných neinventovaných střepů; u větších fragmentů byly rozpoznány technologické stopy: slabě formující obtáčení u pěti fragmentů dna, silně formující obtáčení u 41 zlomků; keramický materiál ze zasypu byl heterogenní, co se týká keramické hmoty i způsobu výpalu: HŠP materiál (189 zlomků); JŠP materiál (devět zlomků); HDP materiál (15 zlomků); HDPR materiál (61 zlomků); JDP materiál (zlomek zdobené výdutě); JDPR materiál (pět zlomků); 289 fragmentů zvířecích kostí, 4924 g (inv. č. P277729); zlomky mazanice, 1833 g (inv. č. P277743); vzorky uhlíků (inv. č. P277761); drobné nálezy – keramický dvoukónický přeslen o průměru 2,45 cm a výšce 1,6 cm, průměr otvoru 0,7 cm, váha 9 g, výzdoba: drobné rýžky paprskovitě se rozbíhající od obou základů a otvoru směrem k maximálnímu průměru (inv. č. P277755);

– kon. 997; keramika – 347 kusů, 5969 g, rozpoznáno min. 46 keramických jedinců (např. zásobnice nebo

miniaturní nádoba); 25 zlomků okraje; šest zlomků okraje se zdobenou výdutí; 118 fragmentů zdobené výdutě (jeden zlomek s příměsí slídy); 147 zlomků nezdobených výdutí; 26 fragmentů dna (jedno dno s plastickou značkou – kříž v obdélníku); 25 drobných neinventovaných střepů; u větších fragmentů byly rozpoznány technologické stopy: slabě formující obtáčení u tří fragmentů dna, silně formující obtáčení u 73 zlomků; keramický materiál ze zásyvu byl heterogenní, co se týká keramické hmoty i způsobu výpalu: HŠP materiál (162 zlomků); JŠP materiál (18 zlomků); HDP materiál (38 zlomků); HDPO materiál (zlomek nezdobené výdutě); HDPR materiál (99 zlomků); JDP materiál (dva zlomky zdobené výdutě); JDPO a JDPR materiál (po jednom zlomku zdobené výdutě); 599 fragmentů zvířecích kostí, 6419 g (inv. č. P277730); fragmenty pekáče, 1837 g (inv. č. P277737); fragmenty strusky, 281 g (inv. č. P277763); drobné keramické i nekeramické nálezy – železný nůž s trnem obdélníkového průřezu, hřbet rovný, rozměry: max. délka 12,1 cm, délka čepele 8,6 cm, šířka čepele 1,3 cm, délka trnu 3,5 cm (inv. č. P277821); zlomek železného plechu, rozměry: tloušťka 0,2 cm (inv. č. P277820); zlomek železného plechu, rozměry: tloušťka 0,2 cm (inv. č. P277822); zlomek bronzového hřebu válcovitého průřezu, hlavice kulovitá, rozměry: délka 1,2 cm, šířka 0,3 cm, průměr hlavice 0,4–0,5 cm (inv. č. P277823); dvě hliněná závaží (inv. č. P277757, P27775); zlomek hranolovitého kamenného brousku, jedna brusná plocha – konkávně prohnutá, rozměry: max. délka 11,5 cm, šířka 9,7 cm, tloušťka 1,5–1,9 cm (inv. č. P277756); tenká parohová obdélníková destička, zřejmě polotovar, průřez kvadratický, přibližně ve středu destičky umístěn kruhový otvor (patrně pro nýt), průměr otvoru 0,3 cm, snad se jedná o krycí destičku hřebenu nebo rukojeti nástroje, rozměry: délka 6,5 cm, šířka 1,6 cm, tloušťka 0,2–0,9 cm (inv. č. P277752/1); celý kostěný předmět se zahroceným distálním koncem – tzv. proplétáček, kloubní báze neopracovaná, hrot plochý se zubem, rozměry: max. délka 7 cm, délka hrotu 3,6 cm (inv. č. P277751/1); celý kostěný předmět se zahroceným distálním koncem – tzv. proplétáček, kloubní báze neopracovaná, hrot plochý se zubem, rozměry: max. délka 6,1 cm, délka hrotu 3,1 cm (inv. č. P277751/2); zlomek kostěného předmětu se zahroceným distálním koncem – tzv. šídlo, bez kloubní báze, hrot kuželovitý, rozměry: délka 5,6 cm, délka hrotu 3,5 cm (inv. č. P277751/3); zlomek kostěného předmětu se zahroceným distálním koncem – tzv. šídlo, bez kloubní báze, hrot kuželovitý, rozměry: délka 10 cm, délka hrotu 3,5 cm (inv. č. P277751/4); zlomek kostěného předmětu se zahroceným distálním koncem – tzv. šídlo, hrot kuželovitý, kost je druhotně přepálená do černa, rozměry: délka hrotu 5,4 cm, průměr hrotu 0,2–1,3 cm (inv. č. P277753);

– bez kontextu, hloubka 0–40 cm od úrovně začištěného podloží; keramika – 353 kusů, 4512 g, rozpoznáno

min. 67 keramických jedinců; 38 zlomků okraje; čtyři zlomky okraje se zdobenou výdutí; dva zlomky okraje s nezdobenou výdutí; 124 fragmentů zdobené výdutě; 143 zlomků nezdobených výdutí; 25 fragmentů dna (jedno dno s plastickou značkou – kříž v obdélníku / mřížka?); 17 drobných neinventovaných střepů; u větších fragmentů byly rozpoznány technologické stopy: silně formující obtáčení u 55 zlomků; keramický materiál ze zásyvu byl heterogenní, co se týká keramické hmoty i způsobu výpalu: HŠP materiál (162 zlomků); JŠP materiál (18 zlomků); HDP materiál (38 zlomků); HDPO materiál (zlomek nezdobené výdutě); HDPR materiál (99 zlomků); JDP materiál (dva zlomky zdobené výdutě); JDPO a JDPR materiál (po jednom zlomku zdobené výdutě); příměs slídy byla evidována u 10 fragmentů;

– bez kontextu, hloubka 80–110 cm od úrovně začištěného podloží; keramika – 505 kusů, 6878 g, rozpoznáno min. 80 keramických jedinců; 53 zlomků okraje; pět zlomků okraje se zdobenou výdutí; 174 fragmentů zdobené výdutě; 199 zlomků nezdobených výdutí; 40 fragmentů dna; 34 drobných neinventovaných střepů; u větších fragmentů byly rozpoznány technologické stopy: slabě formující obtáčení u fragmentu okraje se zdobenou výdutí, silně formující obtáčení u 85 zlomků; keramický materiál ze zásyvu byl heterogenní, co se týká keramické hmoty i způsobu výpalu: HŠP materiál (280 zlomků); JŠP materiál (50 zlomků); HDP materiál (45 zlomků); HDPO materiál (13 zlomků); HDPR materiál (71 zlomků); JDP materiál (zlomek okraje); JDPO materiál (pět zlomků výdutí); JDPR materiál (pět zlomků); TJ materiál (zlomek okraje se zdobenou výdutí); příměs slídy byla evidována u šesti fragmentů;

– bez kontextu; 903 fragmentů zvířecích kostí, 10533 g (inv. č. P277719–23); zlomky mazanice, 8531 g (inv. č. P277731–34); vzorky uhlíků (inv. č. P277759); drobné keramické i nekeramické nálezy: železný nástroj, sekáč hraněného průřezu s plochým ostřím na jedné straně, dřík válcovitého průřezu na opačné straně, úderová (týlní) část silně roztepána do plochy (2,6 × 2,5 cm), rozměry: délka 22,7 cm, šířka 2,7 cm, tloušťka 1,2 cm, šířka ostří 1,4 cm, váha 236 g (inv. č. P277783); celý železný nůž s trnem obdélníkového průřezu, hřbet i ostří rovné, rozměry: max. délka 10,6 cm, délka čepele 7,1 cm, šířka čepele 1 cm, délka trnu 3,5 cm (inv. č. P277779); zlomek železného nože, hřbet rovný, rozměry: šířka čepele 2 cm (inv. č. P277778); železný drobný tyčinkovitý nástroj, vytepávací hrot, v pracovní části je nástroj zesílený s dlouhým hrotem hraněného průřezu, na opačném konci je trn, rozměry: délka 8 cm, šířka 0,5 cm, tloušťka 0,6 cm, tloušťka hrotu je 0,2 cm (inv. č. P277776); poškozená železná přezka bez trnu, tvar přezky: D-rámeček, tvar průřezu rámečku hraněný, rám přezky je zdoben vbíjenými kruhovými puncy, rozměry: délka 3 cm, šířka 3,8 cm, tloušťka 0,7 cm (inv. č. P277773); zlomek železného plechu, úzký

pásek s jedním nýtem na kratší straně, rozměry: délka 5,7 cm, šířka 2 cm, tloušťka 0,1 cm (inv. č. P277765); zlomek železného plechu, rozměry: tloušťka 0,4 cm (inv. č. P277764); zlomek železného plechu, rozměry: tloušťka 0,3 cm (inv. č. P277771); zlomek železného plechu, rozměry: tloušťka 0,2 cm (inv. č. P277782); zlomek železné tuleje, pravděpodobně z hrotu šípu, rozměry: délka 4,3 cm, šířka 0,8 cm, tloušťka 0,6 cm (inv. č. P277780); fragment železné dvouramenné skoby z hraněné železné tyčinky, dochované rozměry: délka 8,4 cm, šířka 0,5 cm, tloušťka 0,3 cm, délka ramena 3 cm (inv. č. P277767); železný hraněný hřeb, celý, s jehlancovitou hlavicí, rozměry: délka 7,1 cm, šířka 0,5 cm, hlavice 1,4 × 1,2 cm (inv. č. P277766); železný hraněný hřeb, celý, s jehlancovitou hlavicí, rozměry: délka 7,6 cm, šířka 0,5 cm, hlavice 1,2 × 1,1 cm (inv. č. P277774); zlomek železné hraněné tyčinky, rozměry: šířka 0,5 cm, tloušťka 0,3 cm (inv. č. P277775); železná tyčinka s hraněným a válcovitým průřezem, rozměry: délka 11 cm, šířka 0,4 cm, tloušťka 0,4 cm (inv. č. P277777); zlomek železné plechové atáše z vědra, lichoběžníkovitého tvaru, rozměry: šířka 2,2 cm, tloušťka plechu 0,2 cm (inv. č. P277768); zlomek železné obroučky z vědra, půlkulatý průřez, rozměry: šířka pásku 0,7 cm, tloušťka 0,3 cm (inv. č. P277769); zlomek železné obroučky z vědra, půlkulatý průřez, rozměry: šířka pásku 0,7 cm, tloušťka 0,3 cm (inv. č. P277770); zlomek železné obroučky z vědra, půlkulatý průřez, rozměry: šířka pásku 0,7 cm, tloušťka 0,3 cm (inv. č. P277772); zlomek železné obroučky z vědra, obdélníkový průřez, rozměry: šířka pásku 0,7 cm, tloušťka 0,4 cm (inv. č. P277781); hliněný bochánkovitý přeslen, vyrobený v ruce, výzdoba v podobě svislých rýh v nepravidelných rozestupech po celém obvodu, rozměry: průměr 2,6 cm, výška 1,7 cm, průměr otvoru 0,7 cm, váha 14 g (inv. č. P277754); fragmenty žernovů – zlomek běhounu, svor, průřez středového otvoru nálevkovitý, rozměry: tloušťka/okraj 5,4 cm, tloušťka/otvor 4,4 cm, průměr ovaloidního otvoru 4,5–4,7 cm (inv. č. P279205/1); zlomek žernovu, svor (inv. č. P279205/2); zlomek běhounu, svor, rozměry: tloušťka/okraj 5,3 cm (inv. č. P279205/3).

Poznámka: jihovýchodní čtvrtina výplně objektu byla vybírána bez rozlišování kontextů, nálezy byly rozděleny podle umělých úrovní (vrstva 1: 0–48 cm, vrstva 2: 48–97 cm); severovýchodní čtvrtina výplně objektu již byla kontextována (kon. 946 atd.); objekt byl zkoumán ve dvou etapách – červenec 2014 a září 2014; v důsledku deštivého počasí byl objekt těsně před závěrečnou dokumentací výkopu objektu zaplněn vodou, proto chybí šikmé i kolmé foto celého výkopu objektů 207 a 325 (původně označeného jako 207a).

Číslo objektu 325; původně označený jako 207a (č. tabulky 153, obr. 117, 118)

Rok výzkumu: 2014

Čtverec: B58–46, B58–47

Číslo kontextů: 950, 1012

Stratigrafický vztah: sídlištní jáma 325 (207a) byla v severozápadní části porušena výkopem mladšího sídlištního objektu 207.

Zásyp: kon. 950; ulehlá, středně hnědošedá písčité hlína; písek: jemný až střední; výskyt vrstvy od hloubky 0 cm do hloubky 21 cm od úrovně začištěného podloží.

Relikty úprav / konstrukce: –

Výkop: kon. 1012; tvar půdorysu pravděpodobně oválný (část byla zničena výkopem objektu 207); orientace SZ–JV; profil příčný: neckovitý, stěny šikmé přímé, profil podélný: nesledováno, dno hladké ploché, s mírným sklonem k severozápadu; rozměry: 97 × 110 cm, hloubka 21 cm od úrovně začištěného podloží.

Nálezy: –

Poznámka: –

Číslo objektu 208 (č. tabulky 160, obr. 123, 124, 128)

Rok výzkumu: 2014, 2019

Čtverec: B59–47, B60–47, B59–48

Číslo kontextů: 912, 914 (sezona 2014), 1459, 1461, 1462 (sezona 2019)

Stratigrafický vztah: nad sídlištním objektem 208 se nacházela jihovýchodní polovina kumulace fragmentů pekáče a zlomků mazanice – označena jako sídlištní objekt 202; severozápadní roh objektu 208 byl narušen výkopem objektu 326 (původně označeného jako 208a); stratigrafická situace však nebyla úplně jasná, je možné, že oválná jáma 326 souvisela s konstrukcí objektu 208.

Zásyp: kon. 912; ulehlá, tmavě hnědošedá prachová písčité hlína s příměsí drobných kamínků, místy se vyskytovaly světlé pískové čočky; písek: jemný až střední; výskyt vrstvy od hloubky 15 cm do hloubky 97 cm od úrovně současného povrchu;

– kon. 1459; středně ulehlá, tmavě černá písčité hlína; písek: jemný až střední; rozměry v ploše 170 × 80 cm; nacházela se v západní polovině objektu od úrovně začištěného podloží až do hloubky 50 cm; vrstva nebyla všude stejně silná; není zcela jasné, zda jde o vícefázové zaplňování výkopu objektu, anebo zda se jedná o superpozici dvou objektů;

– kon. 1461; ulehlá, tmavě hnědá písčité hlína s příměsí drobných uhlíků; písek: jemný až střední; rozměry v ploše 330 × 97 cm; max. síla 30 cm; výskyt vrstvy od 5 cm do 43 cm od úrovně začištěného podloží.

Relikty úprav / konstrukce: –

Výkop: kon. 914, 1462; tvar půdorysu nepravidelný lichoběžníkový; orientace SZ–JV; profil v místě setkání hranice ploch z let 2014 a 2019: mísovitý s jedním stupněm, stěny šikmé mírně konkávní, dno hladké konkávní; rozměry: 318 × 150–228 cm, hloubka stupně 10 cm, hloubka dna 45 cm od úrovně podloží.

Nálezy: keramika – 26 kusů, 445 g, podařilo se rozpoznat min. tři keramické jedince (inv. č. P277824–842);

jeden zlomek okraje; tři zlomky zdobené výdutě; 15 zlomků nezdobených výdutí; dva fragmenty dna; pět drobných neinventovaných střepů; technologické stopy byly rozpoznány pouze u jednoho okraje, a to slabě formující obtáčení; keramický materiál ze zásypu: pouze HŠP materiál; 21 fragmentů zvířecích kostí, 633 g (inv. č. P277843); tři fragmenty mazanice, 39 g (inv. č. P277844); vzorky uhlíků (inv. č. P277844).

Poznámka: nálezy jsou zpracovány pouze ze sezony 2014.

Číslo objektu 326; původně označený jako 208a (č. tabulky 160, obr. 123)

Rok výzkumu: 2014

Čtverec: B59–47

Čísla kontextů: 910, 911, 915

Stratigrafický vztah: severozápadní roh sídlištního objektu 208 byl narušen výkopem objektu 326 (původně označeného jako 208a); stratigrafická situace však nebyla úplně jasná, je možné, že oválná jáma 326 souvisela s konstrukcí objektu 208.

Zásyp: kon. 910; středně ulehlá, středně šedá písčité hlína s příměsí drobných kamínků; písek: střední; výskyt vrstvy od úrovně začistěného podloží do hloubky 10 cm; vrstva mísovitě zahloubena do kon. 911 v centrální části objektu;

– kon. 911; ulehlý, středně hnědožlutý hlinitý písek jemné až střední zrnitosti; max. síla vrstvy 16 cm; výskyt vrstvy od začistěného podloží do hloubky 18 cm.

Relikty úprav / konstrukce: –

Výkop: kon. 915; tvar půdorysu oválný; orientace SZ–JV; profil příčný: mísovitý, stěny šikmé konkávní, profil podélný: nesledováno, dno hladké mírně konkávní; rozměry: 145 × 88 cm, hloubka 18 cm od úrovně začistěného podloží.

Nálezy: –

Poznámka: –

Číslo objektu 209 (č. tabulky 160, obr. 143)

Rok výzkumu: 2014

Čtverec: B62–47

Čísla kontextů: 908, 929, 938

Stratigrafický vztah: –

Zásyp: kon. 908 (totožný s kon. 929); středně ulehlá, tmavě šedá písčité jílovitá hlína s příměsí kamenů; písek: střední až hrubý; výskyt vrstvy od úrovně současného povrchu do hloubky 46 cm;

Relikty úprav / konstrukce: –

Výkop: kon. 938; tvar půdorysu oválný; orientace SV–JZ; profil příčný: neckovitý, stěny šikmé přímé, profil podélný: neckovitý s jedním stupněm, stěny šikmé přímé, dno hladké ploché; rozměry: 160 × 110 cm, hloubka stupně 28 cm, hloubka dna 46 cm od úrovně začistěného podloží.

Nálezy: keramika – 52 kusů, 523 g, rozpoznáno min. 19 keramických jedinců (inv. č. P277846–877); 10

zlomků okraje; 16 fragmentů zdobené výdutě (jeden zlomek s reparačním otvorem); sedm zlomků nezdobených výdutí; tři fragmenty dna; 16 drobných neinventovaných střepů; u tří větších okrajů bylo rozpoznáno silně formující obtáčení; keramický materiál ze zásypu byl většinou vyroben z HŠP materiálu (30 zlomků); vyskytl se i JŠP materiál (tři zlomky výdutě); HDP materiál (zlomek zdobené výdutě); HDPR materiál (dva zlomky okraje); 45 fragmentů zvířecích kostí, 300 g (inv. č. P277878); osm zlomků mazanice, 46 g (inv. č. P277879).

Poznámka: –

Číslo objektu 210 (č. tabulky 161, obr. 122, 123, 127, 128)

Rok výzkumu: 2014

Čtverec: B60–47, B60–46, B59–47, B59–46

Čísla kontextů: 898, 927, 928, 933, 941, 951, 968, 969, 970, 971.

Stratigrafický vztah: zemnice byla porušena recentním liniovým výkopem pro elektrické vedení; jihovýchodní stěna zemnice porušovala starší sídlištní objekt 223.

Zásyp: kon. 898; středně ulehlá, středně hnědošedá písčité hlína nacházející se mezi kameny destruované kamenné pece; výskyt vrstvy od 34 cm nad úrovní začistěného podloží po úroveň podloží;

– kon. 927; ulehlý, středně hnědožlutý písek jemné až střední zrnitosti; výplň zemnice; výskyt vrstvy od 0 po 14 cm od úrovně začistěného odloží; těsně nad dnem objektu byla evidována silně ulehlá, „prošlapaná“ tenká vrstva – snad pozůstatek podlahy (bez kontextu).

Relikty úprav / konstrukce: kon. 933 – reliktní kamenné pece ve východním rohu zemnice; na sucho kladený lomový kámen s výskytem žernovů z ryolitu, oolického vápence i svoru (celkem 137 kg); dobře dochovány tři stěny pece; evidována destruktivní vrstva zříceného stropu pece; žernovy byly použity u konstrukce zadní a jedné boční stěny pece a také stropu; mezi stěnou zemnice a kamennou konstrukcí pece byl prostor vyplněn udusanou hlinou; delší osa pece ve směru JZ–SV; otvor pece směřoval k jihozápadu; rozměry vnějšího obvodu: 90 × 86 cm; dochovaná výška stěn 43 cm; topeniště se nacházelo v úrovni dna zemnice, jeho rozměry 60 × 35 cm;

– tři sloupové jámy zachycené ve dně zemnice souvisící snad s konstrukcí stavby:

sloupová jáma K1 ve středu jihovýchodní stěny zemnice v blízkosti kamenné pece, zásyp jámy tvořila ulehlá, středně hnědošedá písčité hlína (kon. 928), půdorys jámy byl nepravidelný kruhový, profil mísovitý, průměr jámy 43 cm, hloubka jámy 21 cm od úrovně dna objektu (kon. 951);

sloupová jáma K2 ve středu severozápadní stěny zemnice, zásyp jámy tvořila středně ulehlá, středně šedo-běžová písčité hlína (kon. 968), půdorys jámy byl kruhový, profil mísovitý, průměr jámy 35,5 cm, hloubka jámy 18,5 cm od úrovně dna objektu (kon. 970);

sloupcová jáma K3 u západního rohu zemnice – naproti kamenné pece, zásyp jámy tvořila středně ulehlá, středně šedoběžová písčítá hlína (kon. 969), půdorys jámy byl kruhový, profil mísovité, průměr jámy 32 cm, hloubka jámy 28,5 cm od úrovně dna objektu (kon. 971).

Výkop: kon. 941; tvar půdorysu čtvercový; orientace SV–JZ; profil příčný: neckovitý, stěny šikmé přímé, profil podélný: neckovitý, stěny šikmé přímé, dno hladké ploché; rozměry: 294 × 289 cm, hloubka 14 cm od úrovně začistěného podloží.

Nálezy: keramika – 56 kusů, 1425 g, rozpoznáno min. osm keramických jedinců, z toho jedna celá miniaturní nádoba z blízkosti pece (inv. č. P277880–912); tři zlomky okraje (jeden zlomek – keramika pražského typu); tři zlomky okraje se zdobenou výdutí (dva kusy s příměsí slídy); 20 fragmentů zdobené výdutě (tři exempláře s příměsí slídy); 17 zlomků nezdobených výdutí; šest fragmentů dna; sedm drobných neinventovaných střepů; u 20 větších okrajů bylo rozpoznáno silně formující obtáčení; keramický materiál ze zásypu byl většinou vyroben z HŠP materiálu (44 zlomků); vyskytl se i JŠP materiál (dva zdobené zlomky – okraj s výdutí a výduť); HDP materiál (zlomek okraje); HDPR materiál (dva zlomky výdutě); 20 fragmentů zvířecích kostí, 116 g (inv. č. P277913); čtyři zlomky mazanice, 40 g (inv. č. P277914); fragmenty žernovů – zlomek, ryolit, rozměry: tloušťka/okraj 5,2 cm, (inv. č. P279206/1); zlomek, ryolit (inv. č. P279206/2); zlomek ležáku, vápenec, rozměry: tloušťka/okraj 6,9 cm (inv. č. P279206/3); zlomek, ryolit, rozměry: tloušťka/okraj 5,7 cm, (inv. č. P279206/4); zlomek běhounu, oolický vápenec (inv. č. P279206/5); zlomek běhounu, oolický vápenec, stopy po papřici, rozměry: tloušťka/okraj 5,7 cm (inv. č. P279206/6); zlomek ležáku, ryolit, (inv. č. P279206/7); zlomek běhounu, ryolit, rozměry: tloušťka/otvor 5 cm (inv. č. P279206/8); zlomek běhounu, ryolit (inv. č. P279206/9); zlomek ležáku, ryolit (inv. č. P279206/10); zlomek ležáku, ryolit (inv. č. P279206/11); dva slepitelné zlomky běhounu, ryolit, rozměry: tloušťka/okraj 4,4 cm, (inv. č. P279206/12 a P279206/19); zlomek běhounu, vápenec, rozměry: tloušťka/okraj 6 cm (inv. č. P279206/13); zlomek běhounu, oolický vápenec, průřez středového otvoru nálevkovitý, rozměry: tloušťka/otvor 6,2 cm, průměr ovaloidního otvoru 5,1 cm (inv. č. P279206/14); dva zlomky běhounu, ryolit (inv. č. P279206/15 a P279206/18); zlomek běhounu, ryolit, stopy po papřici, rozměry: tloušťka/otvor 3,6 cm (inv. č. P279206/16); zlomek, svor (inv. č. P279206/17); zlomek ležáku, ryolit, (inv. č. P279206/20); zlomek ležáku, ryolit, průřez středového otvoru nálevkovitý, rozměry: tloušťka/otvor 5,2 cm, průměr ovaloidního otvoru 3,4 cm (inv. č. P279206/21); zlomek běhounu, ryolit, (inv. č. P279206/22).

Poznámka: obytný sídlištní objekt – zemnice s kamenou pecí.

Číslo objektu 211 (č. tabulky 162, obr. 139, 140, 155, 156)

Rok výzkumu: 2014

Čtverec: B63–43, B62–43, B63–44, B62–44

Čísla kontextů: 944, 1011

Stratigrafický vztah: sídlištní objekt 211 se jihovýchodní kratší stěnou dotýká linie výkopu žlabu Z06, stratigrafický vztah nebyl jasný, není možné jednoznačně říct, který objekt je starší.

Zásyp: kon. 944; středně ulehlý, středně hnědošedý hlinitý písek jemné až střední zrnitosti.

Relikty úprav / konstrukce: –

Výkop: kon. 1011; tvar půdorysu oválný; orientace SZ–JV; profil příčný: neckovitý, stěny šikmé přímé, povrch stěn nepravidelný, profil podélný: neckovitý, stěny šikmé přímé / konkávní, povrch stěn nepravidelný, dno nepravidelné ploché; rozměry: 161 × 129 cm, hloubka 29 cm od úrovně začistěného podloží.

Nálezy: fragment přepálené zvířecí kosti, 12 g (inv. č. P277915); drobné nekeramické nálezy – zlomek železného pásku, rozměry: šířka 1,3 cm, tloušťka 0,3 cm (inv. č. P300854).

Poznámka: –

Číslo objektu 212 (č. tabulky 162, 163, obr. 143)

Rok výzkumu: 2014

Čtverec: B62–47

Čísla kontextů: 940, 955

Stratigrafický vztah: –

Zásyp: kon. 940; ulehlá, tmavě šedá písčítá prachová hlína s výskytem drobných a malých kamenů; písek: jemný až střední.

Relikty úprav / konstrukce: –

Výkop: kon. 1011; tvar půdorysu oválný; orientace JZ–SV; profil příčný: neckovitý, stěny šikmé přímé, profil podélný: neckovitý, stěny šikmé přímé, dno hladké ploché; rozměry: horní hrana 170 × 130 cm, dolní hrana 100 × 74 cm, hloubka 51 cm od úrovně začistěného podloží.

Nálezy: keramika – 47 kusů, 742 g, rozpoznáno min. osm keramických jedinců (inv. č. P277916–946); tři zlomky okraje; tři zlomky okraje se zdobenou výdutí; 13 fragmentů zdobené výdutě; 12 zlomků nezdobených výdutí; tři fragmenty dna; 13 drobných neinventovaných střepů; u sedmi větších střepů bylo rozpoznáno silně formující obtáčení; keramický materiál ze zásypu byl většinou vyroben z HŠP materiálu (25 zlomků); vyskytl se i JŠP materiál (zlomek zdobené výdutě); HDP materiál (pět zlomků); JDPR materiál (zlomek okraje se zdobenou výdutí, dva zlomky zdobené výdutě); 44 fragmentů zvířecích kostí, 492 g (inv. č. P277947); fragmenty mazanice, 850 g (inv. č. P277948); drobné nekeramické nálezy – masivní železná průvlečka časné karolínského typu, zdobena příčnými plastickými žebry s tauzií z barevného kovu v podobě paralelních šikmých linií, rozměry: délka 3,1 cm, šířka 2,8 cm, tloušťka 0,7–1,1 cm, váha 22 g (inv. č. P277949); jednora-

menná železná skoba, celá, průřez hraněný, rozměry: max. délka 5,2 cm, šířka 0,6 cm, tloušťka 0,2 cm, délka ramena 2,2 cm (inv. č. P277950); celý železný nůž s trnem obdélníkového průřezu, hřbet i ostří rovné, rozměry: max. délka 11,2 cm, délka čepele 8,4 cm, šířka čepele 1,5 cm, délka trnu 2,8 cm (inv. č. P277955); celý železný nůž s trnem trojúhelníkového průřezu, hřbet i ostří rovné, rozměry: max. délka 15 cm, délka čepele 11,5 cm, šířka čepele 1,4 cm, délka trnu 3,5 cm (inv. č. P277953); zlomek železného nože, hřbet i ostří rovné, rozměry: šířka čepele 1,7 cm (inv. č. P277951); zlomek železné sekerovité hřivny – fragment listu, typ II (podle *Dostál 1983*), rozměry: max. délka 2,9 cm, max. šířka 1,5 cm, tloušťka 0,2 cm, váha 2 g (inv. č. P 277954/1); zlomek železné sekerovité hřivny, tvar otvoru obdélníkový, tvar týlu žlábkovitý s laloky, typ II (podle *Dostál 1983*), zachována je část s otvorem a krčkem s částí vybíhajícího listu, rozměry: max. délka 8,5 cm, max. šířka 0,9 cm, tloušťka 0,5 cm, otvor 1 × 0,4 cm, váha 14 g (inv. č. P 277954/2); zlomek obroučky z vědra, půlkulatý průřez, průměr obroučky 18 cm, šířka pásku 0,6 cm, tloušťka 0,3 cm (inv. č. P277952); zlomek železného plechového kování neurčitého tvaru a funkce s jedním dochovaným kruhovým otvorem, rozměry: délka 4,8 cm, šířka 3,2 cm, tloušťka 0,2 cm (inv. č. P277956); zlomek masivní obloukovitě ohnuté železné hraněné tyčinky, rozměry: délka 5,4 cm, šířka 0,7, tloušťka 0,6 cm (inv. č. P277957); zlomek skla – slitek, pravděpodobně odpad z výroby, patrné dva druhy skla – modré a červené, rozměry: délka 1,9 cm, šířka 1,6 cm, tloušťka 1,2 cm, váha 3 g (inv. č. P277958).

Poznámka: –

Číslo objektu 213 (č. tabulky 164, obr. 132, 133)

Rok výzkumu: 2014

Čtverec: B61–46, B62–46

Čísla kontextů: 935, 989

Stratigrafický vztah: severozápadní roh výkopu objektu 213 se nacházel v těsné blízkosti delší jihovýchodní stěny sídlištní jámy 221; k vzájemnému narušení ale nedošlo.

Zásyp: kon. 935; ulehlá, tmavě šedá písčitá jílovitá hlína s výskytem malých kamenů; písek: jemný až střední.

Relikty úprav / konstrukce: –

Výkop: kon. 989; tvar půdorysu nepravidelný oválný; orientace SZ–JV; profil příčný: neckovitý, stěny šikmé přímé, profil podélný: neckovitý, stěny šikmé přímé, dno hladké ploché; rozměry: 150 × 122 cm, hloubka 13 cm od úrovně začistěného podloží.

Nálezy: keramika – 19 kusů, 178 g, podařilo se rozpoznat min. dva keramické jedince (inv. č. P277959–968); dva zlomky okraje; sedm fragmentů zdobené výdutě; pět zlomků nezdobených výdutí; pět drobných neinventovaných střepů; u jednoho okraje bylo rozpoznáno silně formující obtáčení; keramický materiál ze zásypu byl většinou vyroben z HŠP materiálu

(10 zlomků); vyskytl se i HDPR materiál (tři zlomky); HDPR materiál (zlomek zdobené výdutě); 53 fragmentů zvířecích kostí, 603 g (inv. č. P277969); čtyři fragmenty mazanice, 22 g (inv. č. P277970); drobné nekeramické nálezy – zlomek železné jehly válcovitého průřezu; rozměry: délka 3,4 cm, průměr 0,1 cm (inv. č. P277971).

Poznámka: –

Číslo objektu 214 (č. tabulky 164, obr. 142)

Rok výzkumu: 2014

Čtverec: B62–46

Čísla kontextů: 931, 937

Stratigrafický vztah: –

Zásyp: kon. 931; středně ulehlá, tmavě šedá písčitá prachová hlína s výskytem drobných a malých kamenů o váze 2 kg; písek: jemný až střední.

Relikty úprav / konstrukce: –

Výkop: kon. 937; tvar půdorysu nepravidelný; orientace JZ–SV; profil příčný: neckovitý, stěny šikmé nepravidelné, profil podélný: mísovitý, stěny šikmé nepravidelné, dno: nepravidelné konkávní; rozměry: 145 × 112 cm, hloubka 23 cm od úrovně začistěného podloží; tvar výkopu byl deformován velkými kořeny stromu.

Nálezy: keramika – 46 kusů, 647 g, rozpoznáno min. osm keramických jedinců (inv. č. P277972–999); pět zlomků okraje; 16 fragmentů zdobené výdutě; 14 zlomků nezdobených výdutí; tři fragmenty dna (jeden zlomek s plastickou značkou v podobě kříže); jeden zlomek dna se zdobenou výdutí; sedm drobných neinventovaných střepů; u čtyř fragmentů bylo rozpoznáno silně formující obtáčení; keramický materiál ze zásypu byl většinou vyroben z HŠP materiálu (30 zlomků); vyskytl se i HDPR materiál (pět zlomků); JDP materiál (dva zlomky dna); JDPO materiál (zlomek nezdobené výdutě); TJ materiál (zlomek nezdobené výdutě); 43 fragmentů zvířecích kostí, 216 g (inv. č. P278000); šest fragmentů mazanice, 76 g (inv. č. P278001); rybí kosti a šupiny (inv. č. P278002).

Poznámka: –

Číslo objektu 215 (č. tabulky 164, obr. 142)

Rok výzkumu: 2014

Čtverec: B62–46

Čísla kontextů: 936, 939

Stratigrafický vztah: –

Zásyp: kon. 936; středně ulehlá, tmavě šedá písčitá prachová hlína; písek: jemný až střední; zásyp byl prorostlý kořeny blízkého stromu.

Relikty úprav / konstrukce: –

Výkop: kon. 939; tvar půdorysu patrně oválný; orientace SZ–JV; profil příčný: neckovitý, stěny šikmé nepravidelné, profil podélný: nesledováno, dno: nepravidelné ploché; rozměry: 120 × 100 cm, hloubka 17–20 cm od úrovně začistěného podloží; tvar výkopu byl deformován velkými kořeny stromu.

Nálezy: keramika – 31 kusů, 527 g, podařilo se rozpoznat min. tři keramické jedince (inv. č. P278003–023); jeden zlomek okraje s nezdobenou výdutí; 12 fragmentů zdobené výdutě; 11 zlomků nezdobených výdutí; dva fragmenty dna; pět drobných neinventovaných střepů; u fragmentu okraje s nezdobenou výdutí bylo rozpoznáno silně formující obtáčení; keramický materiál ze zásypu byl většinou vyroben z HŠP materiálu (23 zlomků); vyskytl se i HDP materiál (dva zlomky zdobené výdutě); HDPR materiál (zlomek zdobené výdutě); 57 fragmentů zvířecích kostí, 546 g (inv. č. P278024); fragment mazanice (inv. č. P278025);

Poznámka: sídlištní objekt zasahoval v severozápadní části do nezkoumané plochy.

Číslo objektu 216 (č. tabulky 165, obr. 128, 133)

Rok výzkumu: 2014

Čtverec: B61–47, B60–47

Čísla kontextů: 954, 990

Stratigrafický vztah: sídlištní jáma 216 delší jihovýchodní stěnou porušovala severozápadní konec dlouhého objektu 219.

Zásyp: kon. 954; ulehlá, tmavě šedá písčité hlína; výplň obsahovala velké fragmenty zvířecích kostí.

Relikty úprav / konstrukce: –

Výkop: kon. 990; tvar půdorysu nepravidelný oválný; orientace Z–V; profil příčný: neckovitý, stěny šikmé přímé, profil podélný: neckovitý, stěny šikmé přímé, dno: hladké ploché; rozměry: 170 × 130 cm, hloubka 23 cm od úrovně začištěného podloží.

Nálezy: keramika – 18 kusů, 527 g, rozpoznán min. jeden keramický jedinec (inv. č. P278026–037); jeden zlomek okraje; jeden fragment zdobené výdutě; 11 zlomků nezdobených výdutí; pět drobných neinventovaných střepů; u 12 fragmentů byla rozpoznána keramika pražského typu; keramický materiál ze zásypu byl vyroben z HŠP materiálu (13 zlomků); osm fragmentů zvířecích kostí, 145 g (inv. č. P278038); rybí kosti a šupiny (inv. č. P278039); opracovaný kámen (inv. č. P278040).

Poznámka: –

Číslo objektu 217 (č. tabulky 165, 166, obr. 126, 127, 131, 132)

Rok výzkumu: 2014

Čtverec: B61–45, B60–45, B61–46, B60–46

Čísla kontextů: 972

Stratigrafický vztah: sídlištní jáma 217 porušovala sídlištní objekt 229 a také žlab Z06.

Zásyp: nesledováno.

Relikty úprav / konstrukce: –

Výkop: kon. 972; tvar půdorysu oválný; orientace JZ–SV; profil příčný: mísovitý, stěny šikmé konkávní, profil podélný: mísovitý, stěny šikmé konkávní, dno: hladké konkávní; rozměry: 260 × 124 cm, hloubka 20 cm od úrovně začištěného podloží.

Nálezy: keramika – 169 kusů, 2 399 g, rozpoznáno min. 27 keramických jedinců (inv. č. P278041–163); 10 zlomků okraje; pět zlomků okraje se zdobenou výdutí (na jednom zlomku zachován reparační otvor v hrdle); 63 fragmentů zdobené výdutě (detekován reparační otvor pod hrdlem); 43 zlomků nezdobených výdutí; 15 fragmentů dna (na jednom exempláři plastická značka, tvar neidentifikován); 33 drobných neinventovaných střepů; u 20 větších střepů bylo rozpoznáno silně formující obtáčení; keramický materiál ze zásypu byl většinou vyroben z HŠP materiálu (89 zlomků); vyskytl se i JŠP materiál (devět zlomků); HDP materiál (10 zlomků); HDPO materiál (zlomek okraje); HDPR materiál (osm zlomků); JDP materiál (tři zlomky); JDPR materiál (12 zlomků); TJ materiál (čtyři zlomky); 514 fragmentů zvířecích kostí, 8 500 g (inv. č. P278164); 22 fragmentů mazanice, 525 g (inv. č. P278165); rybí kosti (inv. č. P278167); drobné keramické i nekeramické nálezy – zlomek listu z železné pilky, pravděpodobně tzv. pilky nožovky, zuby jsou střídavě vyhnuté na obě strany, trn ulomen, rozměry: délka 13,5 cm, šířka 1–2 cm, tloušťka 0,2 cm (inv. č. P278171); zlomek železných pérových nůžek, zachováno ostří, rozměry: délka 9,8 cm, délka ostří 6,7 cm, šířka ostří 1,3 cm (inv. č. P278168); zlomek železných pérových nůžek, zachováno ostří, rozměry: délka 10 cm, délka ostří 7,3 cm, šířka ostří 1,3 cm (inv. č. P278170); zlomek železného nože, hřbet i ostří rovné, rozměry: šířka čepele 1,2 cm, tloušťka 0,3 cm (inv. č. P278172); zlomek železné obroučky z vědra, průřez obroučky obdélníkový, rozměry: šířka 0,8 cm, tloušťka 0,3 cm (inv. č. P278169); závaží, ztraceno (inv. č. P278166).

Poznámka: –

Číslo objektu 218 (č. tabulky 166, 167, obr. 125, 130)

Rok výzkumu: 2014

Čtverec: B61–44, B60–44

Čísla kontextů: 1021, 1022

Stratigrafický vztah: zásyp sídlištního objektu 218 byl narušen výkopem hrobových jam H207 a H208.

Zásyp: kon. 1021; ulehlá, středně hnědošedá písčité prachová hlína s výskytem malých a středně velkých kamenů a fragmentů uhlíků; písek: jemný až střední; do zásypu proklesávala nadložní vrstva.

Relikty úprav / konstrukce: –

Výkop: kon. 1022; tvar půdorysu pravděpodobně oválný nebo obdélníkový se zaoblenými rohy (nezkoumáno v úplnosti); orientace SZ–JV; profil příčný: neckovitý, stěny šikmé přímé, profil podélný: nesledováno, dno: hladké ploché; rozměry: zkoumaná délka 250 cm, dochována šířka 84 cm (jedna strana výkopu byla poničena hrobovou jámou H208), hloubka 52 cm od úrovně začištěného podloží (113 cm od současného povrchu).

Nálezy: keramika – 194 kusů, 2 547 g, rozpoznáno min. 30 keramických jedinců (inv. č. P278173–238 – ze zásypu objektu v úrovni nad kostrou H208; inv. č. P278239–

305 – ze zásypu objektu v úrovni pod kostrou H208); 22 zlomků okraje; čtyři zlomky okraje se zdobenou výdutí; zlomek okraje s nezdobenou výdutí (s připáleninou); 58 fragmentů zdobené výdutě; 63 zlomků nezdobených výdutí; devět fragmentů dna; zlomek dna se zdobenou výdutí; 36 drobných neinventovaných střepů; technologické stopy: u dvou den byly evidovány stopy po slabě formujícím obtáčení, u 16 střepů bylo rozpoznáno silně formující obtáčení; keramický materiál ze zásypu byl heterogenní: HŠP materiálu (118 zlomků); JŠP materiál (17 zlomků); HDP materiál (12 zlomků); HDPR materiál (pět zlomků); JDP materiál (dva zlomky); JDPR materiál (dva zlomky); TJ materiál (dva zlomky zdobené výdutě); zlomky zvířecích kostí ze zásypu objektu nad úrovní kostry H208 (inv. č. P278306); 661 fragmentů zvířecích kostí ze zásypu objektu pod úrovní kostry H208, 5 252 g (inv. č. P278307); rybí kosti a šupiny ze zásypu objektu pod úrovní kostry H208 (inv. č. P278310); 42 fragmentů mazanice ze zásypu objektu nad úrovní kostry H208, 1123 g (inv. č. P278308); 59 fragmentů mazanice ze zásypu objektu nad úrovní kostry H208, 1 428 g (inv. č. P278309); drobné nekeramické nálezy (všechny nalezeny v úrovni pod kostrou H208) – zlomek kruhového kování z bronzového plechu se dvěma nýty a jedním malým kruhovým otvorem, rozměry: max. délka 1,5 cm, tloušťka 0,1 cm (inv. č. P278326); zlomek železného nože, hřbet i ostří rovné, rozměry: šířka čepele 2,3 cm (inv. č. P278320); železná ataše z vědra, tvar: tyčinkovitý s rozbíhajícími se konci, rozměry: výška 8 cm, šířka 9,4 cm, tloušťka 0,5 cm (inv. č. P278322); zlomek obroučky z vědra, obdélníkový průřez, rozměry: šířka pásku 0,6 cm, tloušťka 0,2 cm (inv. č. P278314); zlomek obroučky z vědra, trojúhelníkový průřez, rozměry: šířka pásku 1,3 cm, tloušťka 0,3 cm (inv. č. P278315); zlomek obroučky z vědra, obdélníkový průřez, rozměry: šířka pásku 0,6 cm, tloušťka 0,2 cm (inv. č. P278318); zlomek obroučky z vědra, trojúhelníkový průřez, rozměry: šířka pásku 1,3 cm, tloušťka 0,3 cm (inv. č. P278319); zlomek obroučky z vědra, trojúhelníkový průřez, rozměry: šířka pásku 1,3 cm, tloušťka 0,3 cm (inv. č. P278321); zlomek obroučky z vědra, trojúhelníkový průřez, rozměry: šířka pásku 1,3 cm, tloušťka 0,3 cm (inv. č. P278323); zlomek obroučky z vědra, trojúhelníkový průřez, rozměry: šířka pásku 1,3 cm, tloušťka 0,3 cm (inv. č. P278324); zlomek obroučky z vědra, trojúhelníkový průřez, rozměry: šířka pásku 1,3 cm, tloušťka 0,3 cm (inv. č. P278325); fragment železné skoby z hraněné železné tyčinky, dochované rozměry: šířka 0,6 cm, tloušťka 0,2 cm (inv. č. P278316); fragment železné hraněné tyčinky, dochované rozměry: šířka 0,5 cm, tloušťka 0,2 cm (inv. č. P278317); zlomek tzv. skleněného hladítka (inv. č. P278311); zlomek skla, patrně novovek (inv. č. P278312); zlomek hranolovitého kamenného brousku, čtyři brusné plochy, rozměry: max. délka 15,8 cm, šířka 6,1 cm, tloušťka 2,4–2,8 cm (inv. č. P278813).

Poznámka: sídlištní jáma 218 nebyla prozkoumána v úplnosti, zasahovala v severní části mimo odkrytou plochu.

Číslo objektu 219 (č. tabulky 167, obr. 128, 133)

Rok výzkumu: 2014

Čtverec: B60–47, B61–47

Čísla kontextů: 952, 992, 1059

Stratigrafický vztah: severozápadní kratší stěna sídlištní jámy 219 byla poničena výkopem objektu 216.

Zásyp: kon. 952 (totožný s kon. 1059); ulehlá, středně hnědá písčítá hlína; písek: jemný až střední; použití dvou kontextových čísel na nezvrstvený zásep objektu 219 způsobila nejasná čitelnost obrysů objektu na začistěném podloží; v místě plánovaného dokumentačního profilu se při preparaci objevila stěna výkopu; přemístěný kon. 952 byl dokumentován ve fázi vytěžené výplně; kon. 1059 byl dokumentován z kontrolního profilu položeného na jiném místě.

Relikty úprav / konstrukce: –

Výkop: kon. 992; tvar půdorysu protáhlý obdélníkový se zaoblenými rohy (až žlabovitý); orientace SZ–JV; profil příčný: neckovitý, stěny šikmé přímé, profil podélný: nesledováno, dno: hladké ploché; rozměry: 310 × 90 cm, hloubka 18,5 cm od úrovně začistěného podloží.

Nálezy: keramika – devět kusů, 420 g, podařilo se rozpoznat min. tři keramické jedince (inv. č. P278327–331); zlomek okraje; zlomek okraje se zdobenou výdutí; dva zlomky zdobené výdutě; dva zlomky nezdobených výdutí; fragment dna; dva drobné neinventované střepy; technologické stopy: u čtyř střepů bylo rozpoznáno silně formující obtáčení; keramický materiál ze zásypu: evidován pouze HŠP materiálu (sedm zlomků); 16 fragmentů zvířecích kostí, 674 g (inv. č. P278332); tři zlomky mazanice, 66 g (inv. č. P278333); drobné nekeramické nálezy – zlomek obroučky z vědra, půlkulatý průřez, rozměry: šířka pásku 0,6 cm, tloušťka 0,2 cm (inv. č. P278334).

Poznámka: –

Číslo objektu 220 (č. tabulky 168, obr. 141)

Rok výzkumu: 2014

Čtverec: B62–45

Čísla kontextů: 958, 1023

Stratigrafický vztah: –

Zásyp: kon. 958; středně ulehlá, středně hnědá písčítá hlína; písek: jemný až střední.

Relikty úprav / konstrukce: –

Výkop: kon. 1023; tvar půdorysu oválný; orientace SZ–JV; profil příčný: neckovitý, stěny šikmé přímé, profil podélný: nesledováno, dno: nepravidelné, ploché; rozměry: 92 × 76 cm, hloubka 17 cm od úrovně začistěného podloží.

Nálezy: keramika – 16 kusů, 176 g (inv. č. P278335–350); čtyři zlomky zdobené výdutě; 10 zlomků nezdobených výdutí; dva drobné neinventované střepy;

keramický materiál ze zásypu: evidován pouze HŠP materiálu (14 zlomků); 27 fragmentů zvířecích kostí, 467 g (inv. č. P278351); rybí kosti (inv. č. P278353); 11 zlomků mazanice, 284 g (inv. č. P278352); drobné nekeramické nálezy – zlomek obroučky z vědra, půlkulatý průřez, rozměry: šířka pásku 0,9 cm, tloušťka 0,3 cm (inv. č. P278354).

Poznámka: –

Číslo objektu 221 (č. tabulky 168–170, obr. 132, 142)

Rok výzkumu: 2014

Čtverec: B62–46, B61–46

Čísla kontextů: 973, 1010

Stratigrafický vztah: severozápadní roh sídlištního objektu 213 se nacházel v těsné blízkosti delší jihovýchodní stěny sídlištní jámy 221; k vzájemnému narušení ale nedošlo.

Zásyp: kon. 973; ulehlá, středně hnědošedá písčité hlína s výskytem malých a středně velkých kamenů; písek: jemný až střední; malé kameny byly obloukovitě usazeny podél stěn objektu; zásyp byl hodně prorostlý kořeny blízkého stromu.

Relikty úprav / konstrukce: –

Výkop: kon. 1010; tvar půdorysu oválný; orientace SV–JZ; profil příčný: neckovitý, stěny šikmé nepravidelné, profil podélný: neckovitý s jedním stupněm, stěny šikmé, nepravidelné, dno: nepravidelné ploché; rozměry: 347 × 126 cm, hloubka 96 cm od úrovně začistěného podloží, hloubka stupně 38 cm.

Nálezy: keramika – 416 kusů, 5 023 g, rozpoznáno min. 55 keramických jedinců (inv. č. P278355–538); 38 zlomků okraje (jeden kus s reparačním otvorem); sedm zlomků okraje se zdobenou výdutí; 129 fragmentů zdobené výdutě; 118 zlomků nezdobených výdutí; 15 fragmentů dna (na jednom exempláři evidováno dno vypouklé dovnitř); 100 drobných neinventovaných střepů; technologické stopy: u šesti kusů bylo evidováno obtáčení slabě formující, u 48 větších střepů bylo rozpoznáno silně formující obtáčení; keramický materiál ze zásypu byl heterogenní: HŠP materiál (202 zlomků); JŠP materiál (16 zlomků); HDP materiál (35 zlomků); HDPO materiál (zlomek dna); HDPR materiál (23 zlomků); JDP materiál (pět zlomků zdobených výdutí); JDPR materiál (31 zlomků); TJ materiál (tři zlomky zdobených výdutí); 666 fragmentů zvířecích kostí, 6 812 g (inv. č. P278539); fragmenty mazanice, 484 g (inv. č. P278540); rybí kosti (inv. č. P278541); vzorek uhlíků (inv. č. P278542); drobné keramické i nekeramické nálezy – železný otočný klíč s ozubem s trojúhelníkovitým výřezem, duté válcovité tělo bylo zakončeno vejcovitým okem, rozměry: max. délka 13,4 cm, délka těla 9 cm, tloušťka 0,9 cm, délka oka 4 cm, šířka oka 2,9 cm, váha 40 g (inv. č. P278569); zlomek železného otočného klíče se zachovaným ozubem, průřez těla válcovitý, tělo klíče bylo potaženo tenkou měděnou fólií, která se zachovala jen v malých útržcích, rozměry: dochovaná délka 5,6 cm, šířka 1,1 cm,

délka ozubu 1,6 cm, průměr 1 cm (inv. č. P278567); zlomek železného kování klíčového otvoru, dva překryté plechy spojené dvěma nýty s částečně zachovaným otvorem pro klíč, rozměry: dochovaná délka 6,9 cm, dochovaná šířka 3 cm, tloušťka 0,6 cm, délka otvoru 2,8 cm (inv. č. P278548); zlomek železného nože, hřbet i ostří rovné; rozměry: šířka čepele 1,5 cm (inv. č. P278562); pracovní část řezbářského nože, esovitě prohnutá, nástroj zakončen dlouhým trnem, rozměry: délka 16,2 cm, šířka 0,4–1,9 cm, tloušťka 0,3–0,6 cm, délka ostří 5 cm, délka trnu 11,5 cm, váha 32 g (inv. č. P278552); zlomek řezbářského nože s esovitě prohnutou a poškozenou pracovní částí, nástroj zakončen dlouhým prohnutým a hraněným trnem, rozměry: dochovaná délka 10 cm, šířka 0,6–1,5 cm, tloušťka 0,2–0,6 cm, délka trnu 7,6 cm (inv. č. P278558); zlomek železné oválné objímky s překrývajícími se konci, rozměry: délka 4,6 cm, šířka 3,9 cm, tloušťka 0,4 cm, šířka pásku 1,7 cm (inv. č. P278568); fragment z okraje železné misky slezského typu o průměru 31 cm, tloušťka plechu 0,3 cm (inv. č. P278557); zlomek železné plechové ataše z vědra, lichoběžníkovitého tvaru, rozměry: šířka 2,2 cm, tloušťka plechu 0,3 cm (inv. č. P278560); zlomek železné plechové ataše z vědra, lichoběžníkovitého tvaru, rozměry: šířka 2,2 cm, tloušťka plechu 0,3 cm (inv. č. P278572); zlomek obroučky z vědra, půlkulatý průřez, rozměry: šířka pásku 0,6 cm, tloušťka 0,3 cm (inv. č. P278554); zlomek obroučky z vědra, obdélníkový průřez, rozměry: průměr obruče 16 cm, šířka pásku 0,5 cm, tloušťka 0,2 cm (inv. č. P278559); zlomek obroučky z vědra, obdélníkový průřez, rozměry: šířka pásku 0,5 cm, tloušťka 0,2 cm (inv. č. P278561); zlomek obroučky z vědra, obdélníkový průřez, rozměry: šířka pásku 0,6 cm, tloušťka 0,2 cm (inv. č. P278570); zlomek obroučky z vědra, půlkulatý průřez, rozměry: šířka pásku 0,5 cm, tloušťka 0,3 cm (inv. č. P278571); zlomek železné hraněné tyčinky, rozměry: délka 8,3 cm, šířka 0,4 cm, tloušťka 0,5 cm (inv. č. P278556); zlomek železného podkovovitě tvarovaného kování se zachovaným jedním nýtem, rozměry: šířka 1,6 cm, tloušťka 0,3 cm (inv. č. P278549); zlomek železného plechového pásku, rozměry: dochovaná délka 7 cm, šířka 1,5 cm, tloušťka 0,3 cm (inv. č. P278550); zlomek železného tyčinkovitého kování zakončeného kruhovým očkem, rozměry: dochovaná délka 7,2 cm, šířka 1,2 cm, tloušťka 0,4 cm, vnější průměr oka 1,2 cm, vnitřní průměr oka 0,3 cm (inv. č. P278551); zlomek železného plechového pásku, rozměry: šířka 1 cm, tloušťka 0,3 cm (inv. č. P278553); zlomek železného plechu, pravděpodobně z okraje misky slezského typu; rozměry: průměr misky 31 cm, tloušťka 0,3 cm (inv. č. P278557); pět zlomků železného plechu o tloušťce 0,3 cm, pravděpodobně souvisí se zlomkem slezské misky – inv. č. P278557 (inv. č. P278555); zlomek železného plechového pásku, rozměry: šířka 0,8 cm, tloušťka 0,2 cm (inv. č. P278563); zlomek železného plechu, rozměry: tloušťka 0,6 cm (inv. č. P278564); dva

zlomky železného plechu, pravděpodobně související se zlomky misky slezského typu – inv. č. P278557), rozměry: tloušťka 0,3 cm (inv. č. P278565); zlomek železného plechového pásku, rozměry: šířka 1,4 cm, tloušťka 0,2 cm (inv. č. P278566); čtyři zlomky železného plechu, rozměry: tloušťka 0,3 cm (inv. č. P278573); zlomek zděře z parohoviny, průřez kruhový, zdobený rýhováním, motiv 1: horizontální i vertikální drobné rýhy uspořádané do šachovnicového motivu, motiv 2: střídání plných a prázdných pásů, pásy jsou vyplněny krátkými horizontálními rýhami, rozměry: průměr vnější 1,8 cm, průměr vnitřní 0,98 cm, výška 2,15 cm (inv. č. P278543); celý hranolovitý kamenný brousek, jedna konkávně prohnutá brusná plocha, rozměry: max. délka 9,5 cm, šířka 4,9 cm, tloušťka 0,8–2,6 cm (inv. č. P278545); zlomek závaží (inv. č. P278547); opracovaný kámen se žlábkem (závaží?), rozměry: délka 4,6 cm, šířka 3,8 cm, tloušťka 2,9 cm (inv. č. P278546); zlomek pravěkého kopytovitého klínu, možná sekundárně použitého jako brousek, rozměry: délka 8,9 cm, šířka 2,1–3 cm, tloušťka 3,2 cm (inv. č. P278544).

Poznámka: –

Číslo objektu 222 (č. tabulky 170, obr. 128)

Rok výzkumu: 2014

Čtverec: B60–47

Čísla kontextů: 1000, 1003

Stratigrafický vztah: –

Zásyp: kon. 1000; písčité jílovitá hlína; písek: střední.

Relikty úprav / konstrukce: –

Výkop: kon. 1003; tvar půdorysu oválný; orientace JZ–SV; profil příčný: mísovitý, stěny šikmé konkávní, profil podélný: nesledováno, dno: hladké konkávní; rozměry: zkoumaná délka 116 cm, šířka 104 cm, hloubka 11 cm od úrovně začistěného podloží.

Nálezy: –

Poznámka: sídlištní objekt 222 zasahuje malou částí do nezkoumané plochy u jižního profilu sondy.

Číslo objektu 223 (č. tabulky 170, obr. 123, 128)

Rok výzkumu: 2014

Čtverec: B59–47, B60–47

Čísla kontextů: 999, 1002

Stratigrafický vztah: horní část sídlištního objektu byla poničena při hloubení výkopu zemnice 210.

Zásyp: kon. 999; středně ulehlá, středně šedá jílovitá hlína; zásyp dochován v síle 33 cm.

Relikty úprav / konstrukce: –

Výkop: kon. 1003; tvar půdorysu oválný; orientace S–J; profil příčný: neckovitý, stěny šikmé přímé, profil podélný: nesledováno, dno: hladké, velmi mírně konkávní; rozměry: dochovaná délka 84 cm, dochovaná šířka 64 cm, hloubka 37 cm od úrovně začistěného podloží.

Nálezy: keramika – tři kusy, 40 g (inv. č. P278574–576); zlomek okraje, zlomek zdobené výdutě; zlomek nezdobené výdutě; keramický materiál ze zásypu: evidován

pouze HŠP materiálu; čtyři fragmenty zvířecích kostí, 21 g (inv. č. P278577).

Poznámka: –

Číslo objektu 224 (č. tabulky 171, obr. 105, 109)

Rok výzkumu: 2015

Čtverec: B 56–47, B55–47

Čísla kontextů: 1181, 1058, 1066, 1067, 1112, 1114, 1125

Stratigrafický vztah: kamenná destrukce nadzemní konstrukce objektu 224 byla porušena recentním výkopem jámy pro zasazení stromu lichtenštejnské aleje a recentním liniovým objektem; mazanice kraje z vnitřní strany jihozápadní stěny zděného nároží (kon. 1067/1125) se nacházela nad výplní zahloubeného sídlištního objektu 241; tento objekt (241) byl zároveň porušen výkopem objektu 240; oba zahloubené objekty (240, 241) se nacházely pod kamenno-maltovou destrukcí objektu 224; možná byly součástí struktury povrchového sídlištního objektu 224 v různých fázích jeho stavebního vývoje; pod kamenno-maltovou destrukcí objektu 224 se nacházel i latěnský sídlištní objekt 245.

Zásyp: objekt nebyl zahlouben do podloží; destrukce povrchové konstrukce objektu 224 z kamenů různé velikosti a z fragmentů malty se nacházela ve vrstvě písčité hlíny (kon. 1058, 1114), která byla středně ulehlá až ulehlá, tmavě šedá, místy středně hnědošedá; písek: jemný až střední; rozloha uloženiny v ploše: 500 × 1000 cm; max. síla vrstvy 30 cm od spodní úrovně dochovaného kamenného zdiva nároží objektu.

Relikty úprav / konstrukce: relikty nadzemní s podezdívkou stavby a dochované zděné nároží stavěné na kámen a maltu (kon. 1181, 1066, 1112); relikty dochovaného zdiva i jeho destrukce byly patrné již při odstranění nadložního organického a humusového horizontu; v této úrovni (UR01, UR02) měla kamenno-maltová destrukce rozměry cca 700 × 420 cm; delší osa destrukce byla orientována směrem SZ–JV; tvar destrukce – písmeno „L“ s kratším ramenem obráceným k jihozápadu; kubatura kamenů z destrukce 0,21 m³; celá plocha byla rozrušena kořenovým systémem blízkých vzrostlých stromů; samotné dochované nároží se nacházelo na severovýchodním rohu objektu 224 – roh směřoval na západ (kon. 1066); rozměry: délka vnějších stěn 194 a 186 cm; délka vnitřních stěn 145 a 136 cm; síla zdiva 52–58 cm; dochovaná výška zdiva 27 cm; základy stavby nebyly zahloubeny; na zeď byl použit lomový kámen; bílá vápnito-písčité malta z destrukce byla z jedné strany hlazená a z druhé strany měla otisky tesaného dřeva či otisky kamenů; na předpokládaném jihovýchodním konci nadzemního objektu, cca 5–7 cm nad úrovní podloží se nacházela 142 cm dlouhá řada sedmi velkých kamenů (kon. 1112); orientace kamenné řady JZ–SV; max. šířka 26 cm; max. výška 12,5 cm; vzdálenost nároží a řady kamenů byla asi

5 m; snad by se mohlo jednat o zbytek základové řady podezdívky, stopy malty však nebyly nalezeny;

– kon. 1067 (totožný s kon. 1125); u jihozápadní stěny nároží, z vnitřní strany, byl v úrovni cca 8–10 cm nad úrovní předpokládané podlahy objektu 224 objeven relikt hliněného výmazu blíže neurčené funkce; skládal se s několika většími či menšími mazanícovými kerami z žluto-běžového jílu a měl nepravidelný obdélníkový tvar o rozměrech 53 × 38 cm; max. síla 4 cm; orientace výmazu SZ–JV; jílový výmaz byl porušen velkým kořenem blízkého stromu; jednou stranou se kontext dotýkal dochovaného nadzemního zdiva, žádné konstrukční napojení na zdivo však nebylo pozorováno; směrem k jihovýchodu mazanícový relikt proklesával do zásypu sídlištního objektu 241; snad se mohlo jednat o úpravu podlahy, nebo o konstrukční prvek z interiéru objektu, anebo o zbytek otopného zařízení (stopy po ohništi či propálení hlíny od stabilního žáru nebyly nalezeny).

Výkop: bez výkopu.

Nálezy: keramika celkem – 532 kusů, 5 260 g, rozpoznáno min. 52 keramických jedinců (inv. č. P297968–298323, P301105–301126);

– UR01; keramika z vrstvy kamenno-maltové destrukce objektu – 144 kusů, 1 698 g, rozpoznáno min. 19 keramických jedinců; 10 zlomků okraje; 41 fragmentů zdobené výdutě; 84 zlomků nezdobených výdutí; devět fragmentů dna (jedno dno patří ke keramice pražského typu); u větších fragmentů byly rozpoznány technologické stopy: slabě formující obtáčení u čtyř fragmentů (tři okraje, jedno dno), silně formující obtáčení u dvou zlomků (okraj, dno); keramický materiál byl většinou vyroben z HŠP materiálu (122 zlomků); vyskytl se i JŠP materiál (čtyři zlomky); HDP materiál (devět zlomků); HDPR materiál (čtyři zlomky); JDP materiál (zlomek nezdobené výdutě); JDPO materiál (čtyři zlomky zdobených výdutí); 59 fragmentů zvířecích kostí (inv. č. P298324); 13 fragmentů omítky / hlazená malta – rohová (inv. č. P301137); 86 fragmentů omítky / hlazená malta (inv. č. P301138, P301141); devět fragmentů malty s otisky trámů (inv. č. P301139); 3 302 amorfních fragmentů malty (inv. č. P301142, P301146, P301148, P301151); devět fragmentů strusky (inv. č. P298333–334); drobné keramické i nekeramické nálezy – zlomek keramické plastiky formovaný do podoby zvířecí hlavičky (zvíře nelze blíže specifikovat), datace neurčitá; rozměry: dochovaná délka 3,2 cm; dochovaná šířka 2 cm; tloušťka 1,4 cm, váha 7 g (inv. č. P298330); celá železná ocílka lyrovitého tvaru s trojúhelníkovitým výčnělkem uprostřed základny, ramena úplně dovřená a ukončená očkem, průřez hraněný, rozměry: max. délka 7,8 cm, šířka 2,3–2,6 cm, tloušťka 0,3–0,5 cm, váha 14 g (inv. č. P298337); poměrně zchovalá celá železná přezka obdélníkového tvaru s trnem, průřez rámečku hraněný, rozměry: 2,5 × 2,2 cm, šířka rámečku 0,3 cm, tloušťka 0,2 cm, délka trnu 2,3 cm (inv. č. P298338); fragment železné hřivny s krčkem a náběhem na otvor a na list,

otvor zcela odlomen, typ II (podle *Dostál 1983*), rozměry: dochovaná délka 5,7 cm, max. šířka 0,7 cm, tloušťka 0,15 cm, váha 2 g (inv. č. P298339);

– UR02; 151 fragmentů malty (inv. č. P301149);

– UR03; keramika z vrstvy kamenno-maltové destrukce objektu – 388 kusů, 3562 g, rozpoznáno min. 33 keramických jedinců; 16 zlomků okraje (jeden zlomek patří ke keramice pražského typu); dva zlomky okraje se zdobenou výdutí; jeden zlomek okraje s nezdobenou výdutí; 63 fragmentů zdobené výdutě; 125 zlomků nezdobených výdutí; 18 fragmentů dna (jedno dno patří do keramiky pražského typu a u jednoho fragmentu byla v keramické hmotě evidována příměs slídy); 163 drobných neinventovaných střepů; u větších fragmentů byly rozpoznány technologické stopy: slabě formující obtáčení u dvou fragmentů okraje, silně formující obtáčení u devíti zlomků; keramický materiál byl většinou vyroben z HŠP materiálu (184 zlomků); vyskytl se i JŠP materiál (17 zlomků); HDP materiál (11 zlomků); HDPR materiál (tři zlomky); JDP materiál (zlomek zdobené výdutě); JDPO materiál (tři zlomky zdobených výdutí); JDPR materiál (šest zlomků); 131 fragmentů zvířecích kostí (inv. č. P298325); 36 fragmentů omítky / hlazená malta (inv. č. P301143); 725 amorfních fragmentů malty (inv. č. P301144, P301147, P301150); dva fragmenty strusky (inv. č. P298335); drobné nekeramické nálezy – zlomek železné sekerovité hřivny s dochovaným krčkem a celým oválným otvorem i s částí žlábkovitého týlu s laloky, zachována je také část listu, typ II (podle *Dostál 1983*), rozměry: dochovaná délka 11,3 cm, max. šířka 1,4 cm, tloušťka 0,2 cm, délka oka 1,3 cm, šířka oka 0,6 cm, váha 14 g (inv. č. P298340); celé olovené závaží bochánkovitého tvaru s válcovitým otvorem uprostřed, tvarem připomíná přeslen, rozměry: max. průměr 2,5 cm, výška 1,1 cm, průměr otvoru 0,7 cm, váha 35 g (inv. č. P298341); dva zlomky oloveného pásku, zřejmě surovina, odpad nebo fragment olovené hřivny, rozměry: délka 3,4 a 1,7 cm, šířka 1,4 cm, tloušťka 0,2–0,4 cm (inv. č. P298342);

– kon. 1067; 109 fragmentů mazanice z mazanícové kry nalezené u jihozápadní stěny zděného nároží (inv. č. P298326–329);

– bez kontextu či zaznamenané dokumentační úrovně; 162 fragmentů malty (inv. č. P301140, P301145); pět fragmentů mazanice (inv. č. P301128); dva fragmenty strusky (inv. č. P298336); 18 zlomků zvířecích kostí (inv. č. P301127); zlomek hliněného závaží z vertikálního tkalcovského stavu (inv. č. P298332); jeden kus kamenné štípané industrie (inv. č. P298331).

Poznámka: kamenná destrukce z nadzemní konstrukce objektu 224 se v nadložních vrstvách nacházela také ve čtvrcích B55–48, B54–48, B56–48; kontext 1181 byl původně označen číslem 1057, toto číslo bylo ale dříve přiděleno kontextu z objektu 207, chyba byla odstraněna 1. 3. 2016 – zdvojení čísel kontextů bylo opraveno a u objektu 224 nahrazeno číslem 1181.

Číslo objektu 225 (č. tabulky 172, obr. 115)

Rok výzkumu: 2015

Čtverec: B57–49

Čísla kontextů: 1062, 1182

Stratigrafický vztah: nedochovaná část objektu nadzemní konstrukce, jehož součástí byla pravděpodobně kamenná pec O225, porušovala část výkopu časně slovanské zemnice – objekt číslo 234.

Zásyp: kon. 1062; sediment vyplňující prostor v kamenné destrukci reliktu otopného zařízení; středně ulehlá, tmavě šedohnědá písčítá hlína s výskytem drobných a malých kamenů; písek: jemný až střední; uložení měla v ploše obdélníkový tvar o rozměrech 140 × 100 cm.

Relikty úprav / konstrukce: kon. 1182; reliktní kamenné pece; po odstranění dislokovaných kamenů se ukázal obdélníkový tvar pece o rozměrech 110 × 84/87 cm; rozměry vnitřního prostoru 60 × 55 cm; stopy po ohni či žáru nebyly v prostoru topeniště identifikovány; šířka na sucho kladené konstrukce 23–28 cm; dochovaná výška kamenné konstrukce 18–30 cm; otvor k topeništi byl orientován k severozápadu; reliktní pece byl tvořen 0,043 m³ kamene o váze 57,5 kg (214 kusů); uvnitř topeniště bylo nalezeno dno keramické nádoby.

Výkop: bez výkopu.

Nálezy: keramika – 67 kusů, 759 g, podařilo se rozpoznat min. dva keramické jedince; jeden zlomek okraje; osm fragmentů zdobené výdutě; 17 zlomků nezdobených výdutí; jeden fragment dna se stopami silně formujícího obtáčení; 40 drobných neinventovaných střepů; keramický materiál byl většinou vyroben z HŠP materiálu (17 zlomků); vyskytl se i JŠP materiál (tři zlomky z výdutě); HDP materiál (čtyři zlomky zdobených výdutí); HDPO materiál (zlomek nezdobené výdutě); HDPR materiál (zlomek zdobené výdutě); JDPR materiál (zlomek dna); 31 fragmentů zvířecích kostí (inv. č. P298376–377).

Poznámka: otopné zařízení, které bylo patrně součástí nadzemní stavby bez zahloubených základů; reliktní kamenné pece byl patrný již na plošné dokumentační úrovni UR02; kontext 1182 byl původně označen číslem 1059, toto číslo bylo ale dříve přiděleno kontextu z objektu 219, chyba byla odstraněna 1. 3. 2016 – zdvojení čísel kontextů bylo opraveno a u objektu 225 nahrazeno číslem 1182.

Číslo objektu 226 (č. tabulky 172, 173, obr. 114, 119)

Rok výzkumu: 2015

Čtverec: B58–48, B57–48

Čísla kontextů: 1068, 1084, 1093, 1094, 1100, 1115, 1124

Stratigrafický vztah: objekt byl narušen recentní jámou po stromu zaniklé aleje.

Zásyp: kon. 1084 (totožný s kon. 1068, 1093, 1100, 1115 – jednotlivé fáze odkryvu objektu); objekt byl registrován již v nadložní vrstvě – kumulace kamenů

(kon. 1068); výplň – středně ulehlá, tmavě hnědá písčítá hlína (v úrovni u dna tmavě šedá – kon. 1115) s výskytem malých, středně velkých až velkých kamenů; písek: jemný až střední; kamenná kumulace byla velmi kompaktní od hloubky 18 cm od úrovně podloží; nacházela se po celé ploše objektu; kumulace obsahovala také fragmenty svorových žernovů a okraje pražnice; max. síla vrstvy 37 cm;

– kon. 1094; na jihozápadní straně příčného profilu byla zachycena klínovitá vrstva kopírující stěnu objektu; pozůstatek destrukce stěny této části objektu při jeho zanášení; jednalo se o ulehlou, středně hnědožlutou písčitou jílovitou hlínu; písek: jemný až střední; max. výška vrstvy 30 cm; výskyt vrstvy od 0 cm do 30 cm od úrovně začištěného podloží.

Relikty úprav / konstrukce: –

Výkop: kon. 1124; tvar půdorysu nepravidelný; orientace SZ–JV; profil příčný: neckovitý, stěny šikmé přímé, profil podélný: nesledováno, dno: nepravidelné ploché; rozměry: 165 × 111 cm; hloubka 37 cm od úrovně začištěného podloží.

Nálezy: keramika celkem – 158 kusů, 2158 g, rozpoznáno min. 185 keramických jedinců (inv. č. P298378–298499);

– keramika, hloubka 0–20 cm – 70 kusů, 11 272 g, rozpoznáno min. 10 keramických jedinců; dva zlomky okraje; tři zlomky okraje se zdobenou výdutí; 33 fragmentů zdobené výdutě; 23 zlomků nezdobených výdutí; devět fragmentů dna; keramický materiál byl většinou vyroben z HŠP materiálu (57 zlomků); vyskytl se i JŠP materiál (pět zlomků); HDP materiál (dva zlomky zdobených výdutí); HDPR materiál (pět zlomků výdutí); TJ materiál (zlomek okraje se zdobenou výdutí); na větších fragmentech byly patrné stopy po obtáčení: slabě formující u jednoho zlomku okraje; silně formující u devíti fragmentů; 135 fragmentů zvířecích kostí (inv. č. P298500, P298504, P298505); fragmenty rybích kostí a šupin (inv. č. P298501, P298506); 19 fragmentů mazanice (inv. č. P298507, 298509); fragment strusky (inv. č. P298521); vzorek uhlíku (inv. č. P298523); drobné keramické i nekeramické nálezy – celý železný nůž s trnem obdélníkového průřezu, hřbet i ostří rovné, rozměry: max. délka 13,3 cm, délka čepele 9,4 cm, šířka čepele 1,8 cm, délka trnu 3,7 cm (inv. č. P298513); zlomek železné obroučky z vědra půlkulatého průřezu, rozměry: šířka obroučky 0,6 cm, tloušťka 0,3 cm (inv. č. P298516); zlomek železné obroučky z vědra půlkulatého průřezu, rozměry: šířka obroučky 0,5 cm, tloušťka 0,3 cm (inv. č. P298519); zlomek železné obroučky z vědra půlkulatého průřezu, rozměry: průměr obroučky 30 cm, šířka obroučky 0,65 cm, tloušťka 0,3 cm (inv. č. P298520); celý hliněný tyglík válcovitého tvaru, formovaný v ruce, rozměry: výška stěny 3,4 cm, tloušťka stěny 0,7 cm, max. průměr 2,4 cm, průměr dna 1,9 cm, váha 19 g (inv. č. P298510); zlomek hliněného dvoukónického přeslenu o průměru 2,9 cm

a výšce 1,8 cm, průměr otvoru 0,9 cm, váha 7 g (inv. č. P298511);

– keramika, hloubka 20–37 cm; 88 kusů, 886 g, rozpoznáno min. osm keramických jedinců; dva zlomky okraje; dva zlomky okraje se zdobenou výdutí; 22 fragmentů zdobené výdutě; 18 zlomků nezdobených výdutí; čtyři fragmenty dna; 40 fragmentů drobných neinventovaných střepů; keramický materiál byl většinou vyroben z HŠP materiálu (36 zlomků); vyskytl se i JŠP materiál (zlomek zdobené výdutě); HDP materiál (tři zlomky); HDPR materiál (šest zlomků); JDPR materiál (zlomek nezdobené výdutě a dna); na šesti fragmentech byly patrné stopy po silně formujícím obtáčení; 32 fragmentů zvířecích kostí (inv. č. P298502); fragmenty rybích kostí a šupin (inv. č. P298503); sedm fragmentů mazanice (inv. č. P298508);

– kon. 1115; fragmenty rybích kostí a šupin (inv. č. P298525); vzorek uhlíku (inv. č. P298524); drobné nekeramické nálezy – zlomek železného nože, hřbet i ostří rovné, rozměry: šířka čepele 1,2 cm, tloušťka čepele 0,1 cm (inv. č. P298514);

– bez uvedeného kontextu; vzorek uhlíku (inv. č. P298522); drobné nekeramické nálezy – zlomek čepele železného srpku s plochým hřbetem, rozměry: šířka čepele 1,5 cm, tloušťka čepele 0,3 cm (inv. č. P298512); zlomek železného nože, hřbet i ostří rovné, rozměry: šířka čepele 1,2 cm, tloušťka čepele 0,3 cm (inv. č. P298515); zlomek železného zřejmě přeloženého plechu (dva kousky slepené k sobě), rozměry: max. šířka 2,5 cm, tloušťka 0,25–0,5 cm (inv. č. P298517); zlomek železného plechu, rozměry: tloušťka 0,15 cm (inv. č. P298518).

Poznámka: –

Číslo objektu 227 (č. tabulky 174, obr. 102, 105)

Rok výzkumu: 2015

Čtverec: B54–47, B55–47

Čísla kontextů: 1080, 1083, 1102

Stratigrafický vztah: severozápadní polovina objektu 227 byla v příčném řezu narušena výkopem recentního liniového objektu.

Zásyp: kon. 1080; písčité hlína; bez další charakteristiky;

– kon. 1083; v úrovni cca 60 cm od začistěného položí se ve středně ulehle šedožluté písčité jílovité hlíně nacházela kumulace kamenů a fragmentů malty po celé ploše odkryté části objektu; kamenno-maltová kumulace se nacházela od hloubky 60 do hloubky 81 cm od úrovně podloží; max. síla vrstvy 21 cm; vrstva obsahovala také zlomky zvířecích kostí;

– nekontextovaná vrstva; písčité jílovité hlína; vrstva se nacházela v hloubce od 81 do 100 cm od úrovně podloží (pod kon. 1083), max. síla vrstvy 19 cm.

Relikty úprav / konstrukce: pozůstatkem stavební konstrukce patřící k objektu O227 může být kon. 1083.

Výkop: kon. 1102; tvar půdorysu obdélníkový se zaob-

lenými rohy; orientace SZ–JV; profil příčný: neckovitý, stěny šikmé přímé, profil podélný: nesledováno, dno: hladké ploché s mírným sklonem k jihovýchodu; rozměry: 300 × 125 cm (horní hrana půdorysu); 190 × 60 cm (dolní hrana půdorysu); hloubka 90–100 cm od úrovně začistěného podloží.

Nálezy: keramika (bez přiřazení ke kontextům) – 219 kusů, 2 326 g, rozpoznáno min. 18 keramických jedinců (inv. č. P298526–298686); 15 zlomků okraje (jeden zlomek okraje z láhve s plastickým žebrem pod hrdlem, nalezen v hloubce 20–40 cm od podloží); 65 fragmentů zdobené výdutě; 65 zlomků nezdobených výdutí; osm fragmentů dna; 66 zlomků drobných neinventovaných střepů; keramický materiál byl většinou vyroben z HŠP materiálu (117 zlomků); vyskytl se i JŠP materiál (10 zlomků); HDP materiál (čtyři zlomky); HDPO materiál (zlomek okraje z láhve); HDPR materiál (zlomek nezdobené výdutě); JDP materiál (čtyři zlomky); JDPO materiál (pět zlomků); JDPR materiál (11 zlomků); na větších fragmentech byly patrné technologické stopy: silně formující obtáčení u 12 fragmentů; vytáčení u zlomku okraje z láhve;

– kon. 1080, hloubka 0–20 cm: 97 fragmentů zvířecích kostí (inv. č. P298687); zlomek mazanice (inv. č. P298691); fragment strusky (inv. č. P298699); drobné nekeramické nálezy – zlomek železného hřebu vyrobeného z hraněné tyčinky, rozměry: délka 6,8 cm, šířka 0,5 cm, tloušťka 0,4 cm (inv. č. P298704); zlomek železného předmětu – odlomený trn, rozměry: délka 5,2 cm, šířka 0,5–0,7 cm, tloušťka 0,3 cm (inv. č. P298705); malý zlomek kamenného přeslenu, tvar nelze určit, výzdoba: po obvodu zdoben horizontálními rýhami, rozměry: průměr 2,2 cm, průměr otvoru 0,8 cm (inv. č. P298696);

hloubka 20–40 cm: 116 fragmentů zvířecích kostí (inv. č. P298688); zlomek mazanice (inv. č. P298692); fragmenty malty (inv. č. P298714); drobné nekeramické nálezy – malý zlomek ostří železných sekery, typ neurčen, max. tloušťka 0,6 cm (inv. č. P298707); celý železný hraněný hřeb, s jehlanovitou hlavicí, rozměry: délka 10,3 cm, šířka 0,7 cm, tloušťka 0,6 cm, hlavice 1,4 × 1,1 cm (inv. č. P298706); tři zlomky železných obrouček z vědra, tvar průřezu půlkulatý, šířka obrouček: 0,7 cm, 0,65 cm, 0,6 cm, tloušťka obrouček: 0,2 cm, 0,3 cm, 0,3 cm (inv. č. P298708–710); fragment skla – pravděpodobně z nádoby, sklo čiré namodralé, jemně opalizující povrch, rozměry zlomku 2 × 1,3 cm, tloušťka skla 0,47 cm (inv. č. P301160); celý kostěný předmět se zahroceným distálním koncem – tzv. proplétáček, kloubní báze neopracovaná, hrot kuželovitý, rozměry: max. délka 6,7 cm, délka hrotu 2 cm (inv. č. P298697);

hloubka 40–60 cm: 193 fragmentů zvířecích kostí (inv. č. P298689); rybí kosti a šupiny (inv. č. P298702); 10 zlomků mazanice (inv. č. P298693); 24 fragmentů malty (inv. č. P298715); fragment strusky (inv. č. P298700);

drobné nekeramické i keramické nálezy – zlomek železné rukojeti vědra, tvar průřezu rukojeti válcovitý, ukončení rukojeti hákovité, rozměry: max. tloušťka 0,7 cm (inv. č. P298711); dva zlomky silně zkorodované železné obroučky z vědra, tvar průřezu trojúhelníkový, tloušťka 0,3 cm (inv. č. P298712/1–2); zlomek keramického tyglíku formovaného v ruce, tvar trychtýřovitý, rozměry: dochovaná šířka horní části 5,7 cm, šířka u dna 4 cm, výška 5 cm, tloušťka stěny 1,1 cm, váha 46 g (inv. č. P298695); celý destičkovitý kamenný brousek se čtyřmi brusnými plochami, rozměry: délka 9,2 cm, šířka 2,4 cm, tloušťka 0,6–1,2 cm (inv. č. P298698);

– kon. 1083; 16 fragmentů zvířecích kostí (inv. č. P298690); rybí kosti a šupiny (inv. č. P298703); zlomek mazanice (inv. č. P298694); šest zlomků malty (inv. č. P298716); fragment strusky (inv. č. P298701); drobné nekeramické nálezy – zlomek železné obroučky z vědra, tvar průřezu trojúhelníkový, šířka 0,7 cm, tloušťka 0,5 cm (inv. č. P298713).

Poznámka: sídlištní objekt 227 se nacházel v blízkosti zděného nároží (objekt 224) – cca 5 m východně od nároží.

Číslo objektu 228 (č. tabulky 175, obr. 107)

Rok výzkumu: 2015

Čtverec: B55–49

Číslo kontextů: 1078, 1096

Stratigrafický vztah: zhruba v polovině byl sídlištní objekt 228 v příčném řezu narušen výkopem recentního liniového objektu.

Zásyp: kon. 1078; ulehlá, tmavě šedá písčité hlína; písek: jemný až střední; u severního rohu objektu u dna byla evidována kumulace větších kamenů s velkým fragmentem nádoby (dno s výdutí); drobné kameny se vyskytovaly v celé mase zásypu.

Relikty úprav / konstrukce: –

Výkop: kon. 1096; tvar půdorysu pravděpodobně oválný; orientace SZ–JV; profil příčný: neckovitý, stěny šikmé přímé, profil podélný: nesledováno, dno: hladké ploché; rozměry: zachycená délka 190 cm, šířka 170 cm, hloubka 40 cm od úrovně začistěného podloží.

Nálezy: keramika – 203 kusů, 1 875 g; rozpoznáno min. 29 keramických jedinců, z toho jedna rekonstruovatelná celá nádoba s dnem vypouklým dovnitř a s plastickou značkou ve formě kříže, nalezena v úrovni 0–20 cm (inv. č. P298717–853); 17 zlomků okraje; tři fragmenty okraje se zdobenou výdutí; 54 fragmentů zdobené výdutě; 60 zlomků nezdobených výdutí; 17 fragmentů dna (jeden kus s technickou značkou); jeden zlomek dna se zdobenou výdutí; 51 zlomků drobných neinventovaných střepů; keramický materiál byl většinou vyroben z HŠP materiálu (131 zlomků); vyskytl se i JŠP materiál (devět zlomků); HDP materiál (šest zlomků); HDPO materiál (zlomek nezdobené výdutě); HDPR materiál (čtyři zlomky); JDPR materiál (zlo-

mek nezdobené výdutě); na větších fragmentech byly patrné technologické stopy: slabě formující obtáčení na jednom zlomku okraje se zdobenou výdutí; silně formující obtáčení u 25 fragmentů; 110 fragmentů zvířecích kostí (inv. č. P298854); rybí kosti a šupiny (inv. č. P298855); pět zlomků mazanice v hloubce 0–20 cm (inv. č. P298856); drobné nekeramické nálezy (vše nalezeno v hloubce 0–20 cm) – celý železný kroužek, pravděpodobně z ochranné zbroje, rozměry: průměr 1 cm, tloušťka drátu 0,2 cm (inv. č. P298857); zlomek železné listovité šipky s trnem, rozměry: dochovaná délka 3,7 cm, délka listu 2,5 cm, délka trnu 1,2 cm, dochovaná max. šířka 1,7 cm, průměr trnu 0,4 cm, váha 4 g (inv. č. P298858); zlomek hraněné železné tyčinky, rozměry: délka 2,4 cm, průměr 0,4 × 0,4 cm (inv. č. P298859).

Poznámka: sídlištní objekt nebyl prozkoumán v úplnosti; východním rohem zasahoval do neodkryté plochy.

Číslo objektu 229 (č. tabulky 176–178, obr. 126, 127, 131, 132)

Rok výzkumu: 2014

Čtverec: B60–46, B61–46, B61–45, B60–45

Číslo kontextů: 1031, 1032, 1035, 1036, 1037, 1038, 1039, 1040, 1041, 1042, 1043, 1044, 1045, 1046, 1047, 1048, 1049, 1050, 1051, 1052, 1053, 1054, 1055, 1056

Stratigrafický vztah: zemnice 229 byla v severním rohu porušena výkopem sídlištního objektu 217; východní nároží zemnice s reliktem kamenné pece a část severovýchodní stěny porušoval mladší sídlištní objekt 207. **Zásyp:** kon. 1031; středně ulehlá, tmavě černá písčité hlína; vrstva se nacházela v centrální části objektu, jednalo se o prokles kulturní vrstvy do postupně usadající výplně objektu; max. síla 12 cm, vrstva se nacházela od úrovně podloží do hloubky 12 cm;

– kon. 1032; středně ulehlá, hnědošedá písčité jílovitá hlína s ččkami žlutého písku; max. síla 56 cm, vrstva se nacházela od úrovně podloží do hloubky 56 cm.

Relikty úprav / konstrukce: nekontextováno; relikty kamenné pece; narušena výkopem sídlištního objektu 207; pec byla umístěna ve východním rohu zemnice; destrukce pece zabírala plochu 110 × 100 cm; z konstrukce pece zůstaly pouze drobné kameny vytvářející kumulaci nepravidelného půdorysu; na základě polohy zbytků topeniště můžeme tvrdit, že otvor k topeništi byl orientován k jihozápadu; rozměry zbytků topeniště oválného tvaru 73 × 34 cm;

– 11 sloupových jam zachycených ve dně či u stěn zemnice, souvisejících snad s konstrukcí zahlobené pravděpodobně obytné stavby:

sloupová jáma K01 v jižním rohu zemnice, zásyp jámy tvořila tuhá, středně hnědošedá jílovitá hlína (kon. 1035), půdorys jámy byl oválný, profil neckovitý, rozměry půdorysu 31 × 30 cm, hloubka jámy 28 cm od úrovně dna zemnice (kon. 1036);

sloupová jáma K02 v západním rohu zemnice, zásyp

jámy tvořila tuhá, tmavě hnědá jílovitá hlína (kon. 1037), půdorys jámy byl oválný, profil mísovité, rozměry půdorysu 30 × 20 cm, hloubka jámy 30 cm od úrovně dna zemnice (kon. 1038);

sloupová jáma K03 v severním rohu zemnice, zásyp jámy tvořila tuhá, středně černohnědá jílovitá hlína (kon. 1039), půdorys jámy byl oválný, profil neckovitý, rozměry půdorysu 32 × 30 cm, hloubka jámy 26 cm od úrovně dna zemnice (kon. 1040);

sloupová jáma K04 ve východním rohu zemnice, v blízkosti pece, narušena výkopem sídlištního objektu 207, zásyp jámy tvořila tuhá, středně hnědá jílovitá hlína (kon. 1041), půdorys jámy byl kruhový, profil neckovitý, průměr půdorysu 26 cm, hloubka jámy 40 cm od úrovně dna zemnice (kon. 1042);

sloupová jáma K05 zhruba ve středu jihozápadní stěny zemnice, zásyp jámy tvořila tuhá, tmavě hnědá jílovitá hlína (kon. 1043), půdorys jámy byl oválný, profil neckovitý, rozměry půdorysu 30 × 29 cm, hloubka jámy 33 cm od úrovně dna zemnice (kon. 1044);

sloupová jáma K06 nacházela se u severozápadní stěny zemnice, v blízkosti K09, zásyp jámy tvořila tuhá, tmavě černá jílovitá hlína (kon. 1045), půdorys jámy byl oválný, profil neckovitý, rozměry půdorysu 32 × 30 cm, hloubka jámy 32 cm od úrovně dna zemnice (kon. 1046);

sloupová jáma K07 se nacházela zhruba ve středu severovýchodní stěny zemnice, zásyp jámy tvořila tuhá, středně hnědá jílovitá hlína (kon. 1047), půdorys jámy byl kruhový, profil neckovitý, průměr jámy 20 cm, hloubka jámy 20 cm od úrovně dna zemnice (kon. 1048);

sloupová jáma K08 se nacházela zhruba ve středu severovýchodní stěny zemnice, zásyp jámy tvořila tuhá, tmavě hnědá jílovitá hlína (kon. 1049), půdorys jámy byl oválný, profil neckovitý s jedním stupněm, rozměry půdorysu 43 × 22 cm, hloubka jámy 22 cm od úrovně dna zemnice (kon. 1050);

sloupová jáma K09 se nacházela zhruba ve středu severozápadní stěny zemnice, zásyp jámy tvořil středně ulehlý, středně hnědý hlinitý písek (kon. 1051), půdorys jámy byl kruhový, průměr jámy 26 cm, hloubka jámy 35 cm od úrovně dna zemnice (kon. 1052);

sloupová jáma K10 se nacházela u stěny zemnice u severozápadního okraje destrukce kamenné pece, zásyp jámy tvořila tuhá, středně hnědá jílovitá hlína (kon. 1053), půdorys jámy byl kruhový, profil neckovitý, průměr jámy 20 cm, hloubka jámy 20 cm od úrovně dna zemnice (kon. 1054);

sloupová jáma K11 se nacházela u jihozápadní stěny zemnice, naproti jámě K10, zásyp jámy tvořila tuhá, tmavě černohnědá jílovitá hlína (kon. 1055), půdorys jámy byl kruhový, profil neckovitý s jedním stupněm, průměr jámy 20 cm, hloubka jámy 19 cm od úrovně dna zemnice (kon. 1056).

Výkop: nekontextováno; tvar půdorysu čtvercový;

orientace SV–JZ (rohy stavby směřovaly k hlavním světovým stranám); profil příčný: neckovitý, stěny šikmé / kolmé přímé, profil podélný: nesledováno, dno: hladké ploché; rozměry: 390 × 390 cm, hloubka 56 cm od úrovně začistěného podloží.

Nálezy: keramika celkem – 609 kusů, 9 315 g, rozpoznáno min. 105 keramických jedinců (inv. č. P278578–279010);

– kon. 1031; keramika – 85 kusů, 1 254 g, rozpoznáno min. 21 keramických jedinců; 11 zlomků okraje; zlomek okraje se zdobenou výdutí; zlomek okraje s nezdobenou výdutí; 22 fragmentů zdobené výdutě; 32 zlomků nezdobených výdutí; osm fragmentů dna; 10 drobných neinventovaných střepů; u větších fragmentů byly rozpoznány technologické stopy: slabě formující obtáčení u zlomku okraje s nezdobenou výdutí, silně formující obtáčení u 12 zlomků; keramický materiál ze zásypu byl heterogenní, co se týká keramické hmoty i způsobu výpalu: HŠP materiál (58 zlomků); JŠP materiál (dva zlomky výdutě); HDP materiál (tři zlomky); HDPO materiál (zlomek nezdobené výdutě); HDPR materiál (11 zlomků); drobné nekeramické nálezy – celý, ale fragmentárně dochovaný železný nůž s trnem obdélníkového průřezu, hřbet i ostří rovné, rozměry: max. délka 13,8 cm, délka čepele 10 cm, šířka čepele 1,1 cm, délka trnu 3,8 cm (inv. č. P279026); železná dvouramenná skoba z hraněné tyčinky, rozměry: délka 4,8 cm, max. šířka 0,7 cm, tloušťka 0,3 cm, délka ramen 2,1 a 2,1 cm (inv. č. P279025); kamenný hraněný přeslen o průměru 2,8 cm a výšce 1,9 cm, průměr otvoru 0,9 cm, váha 15 g (inv. č. P279019); celý kostěný předmět se zahroceným distálním koncem – tzv. proplétáček, kloubní báze neopracovaná, hrot plochý/kuželovitý, rozměry: max. délka 12,1 cm, délka hrotu 6 cm (inv. č. P279016/1); zlomek kostěného předmětu se zahroceným distálním koncem – tzv. šídlo/proplétáček, hrot plochý, rozměry: dochovaná délka 6,6 cm, délka hrotu 4,7 cm (inv. č. P279016/2); téměř celý srnčí paroh, stopy ořezání u kmenu parohu – růžice parohu odříznutá, váha 33 g (inv. č. P279017/1); podélně i příčně řezaná lodyha jeleního parohu, příprava na výrobu parohové destičky, perlení ještě neodstraněno, váha 49 g (inv. č. P279017/2); zlomek jeleního parohu se stopami řezání, vrypů a záseků, odpad z výroby neurčitěho parohového předmětu, váha 11 g (inv. č. P279017/3); zlomek srnčího parohu se stopami řezání, váha 10 g (inv. č. P279017/4); zlomek destičkovitého kamenného brousku, čtyři brusné plochy, dochované rozměry: délka 5,4 cm, šířka 4,3 cm, tloušťka 0,2–1,2 cm (inv. č. P279020);

– kon. 1032; keramika – 31 kusů, rozpoznáno min. osm keramických jedinců; zlomek okraje (keramické těsto s příměsí slídy); zlomek okraje s nezdobenou výdutí; devět fragmentů zdobené výdutě; 14 zlomků nezdobených výdutí; šest fragmentů dna; u větších fragmentů byly rozpoznány technologické stopy: slabě formující

obtáčení u zlomku okraje, silně formující obtáčení u šesti zlomků; keramické těsto tvořil zejména HŠP materiál (19 zlomků); vyskytl se i JŠP materiál (zlomek zdobené výdutě); HDP materiál (tři zlomky nezdobené výdutě); HDPR materiál (šest zlomků); JDP materiál (dva zlomky zdobené výdutě); 19 fragmentů zvířecích kostí, 41 g (inv. č. P279012); rybí kosti (inv. č. P279015); 15 zlomků mazanice, 303 g (inv. č. P279014); – kon. 1051 (zásyp K09); keramika – dva fragmenty; okraj se zdobenou výdutí se stopami silně formujícího obtáčení, HDPR materiál; dno se stopami silně formujícího obtáčení, HŠP materiál s příměsí slídy, nekompletní plastická značka: dva soustředné kruhy; – nekontextované nálezy; keramika – 489 kusů, 7 304 g, rozpoznáno min. 74 keramických jedinců; 47 zlomků okraje; devět zlomků okraje se zdobenou výdutí (jeden kus s evidovanou připáleninou); 134 fragmentů zdobené výdutě; 157 zlomků nezdobených výdutí; 37 fragmentů dna; zlomek dna se zdobenou výdutí; 104 drobných neinventovaných střepů; technologické stopy: u fragmentu dna bylo evidováno obtáčení slabě formující, u 77 větších střepů bylo rozpoznáno silně formující obtáčení; keramický materiál ze záspy byl heterogenní: HŠP materiál (250 zlomků); JŠP materiál (čtyři zlomky nezdobených výdutí); HDP materiál (40 zlomků); HDPO materiál (dva zlomky výdutě); HDPR materiál (64 zlomků); JDP materiál (16 zlomků); JDPO materiál (zlomek zdobené výdutě); JDPR materiál (osm zlomků zdobených výdutí); u 10 střepů byla v keramickém materiálu evidována příměs slídy; 253 fragmentů zvířecích kostí, 3 110 g (inv. č. P279011); 18 fragmentů mazanice, 457 g (inv. č. P279013); drobné nekeramické nálezy – kamený dvoukónický přeslen o průměru 3,1 cm a výšce 2 cm, průměr otvoru 1 cm, váha 22 g (inv. č. P279018); zlomek obroučky z vědra, půlkulatý průřez, rozměry: šířka pásku 0,7 cm, tloušťka 0,2 cm (inv. č. P279023); zlomek přehnutého železného plechu o tloušťce 0,3 cm (inv. č. P279024/1); zlomek železného pásku, rozměry: šířka 0,8 cm, tloušťka 0,2 cm (inv. č. P279024/2); dva přesně neurčitelné zlomky žernovu, svor (inv. č. P279027/1–2); zlomek běhounu, svor, rozměry: tloušťka/okraj 3,4 cm (inv. č. P279027/3); celý žernov, běhoun, svor, průřez středového otvoru nálevkovitý, stopy po papřici, rozměry: průměr 42 cm, tloušťka/okraj 5,2 cm, tloušťka/otvor 5 cm, průměr ovaloidního otvoru 5,5–6,5 cm (inv. č. P279027/4–6).

Poznámka: obytný objekt – zemnice.

Číslo objektu 230 (č. tabulky 179, obr. 109)

Rok výzkumu: 2015

Čtverec: B56–47

Čísla kontextů: 1075, 1076

Stratigrafický vztah: sídlištní objekt 230 narušoval severovýchodní konec hrobové jámy H210.

Zásyp: kon. 1075; středně ulehlá, tmavě hnědošedá písčité hlína; písek: jemný až střední.

Relikty úprav / konstrukce: –

Výkop: kon. 1076; tvar půdorysu oválný; orientace SSZ–JJV; profil příčný: neckovitý, stěny šikmé / kolmé přímé, profil podélný: nesledováno, dno: hladké ploché, mírně se svažující k jiho-jihovýchodu; rozměry: 126 × 68 cm, hloubka 10 cm od úrovně začistěného podloží.

Nálezy: keramika – 20 kusů, 238 g, rozpoznán min. jeden keramický jedinec (inv. č. P298860–870); jeden zlomek okraje; dva fragmenty okraje se zdobenou výdutí; čtyři fragmenty zdobené výdutě; šest zlomků nezdobených výdutí; sedm zlomků drobných neinventovaných střepů; keramický materiál byl vyroben z HŠP materiálu (pět zlomků nezdobených výdutí); vyskytl se i JŠP materiál (zlomek zdobené výdutě); HDP materiál (zlomek zdobené výdutě); JDPO materiál (zlomek nezdobené výdutě); JDPR materiál (pět zlomků); na větších fragmentech byly patrné technologické stopy: silně formující obtáčení u tří fragmentů okraje; 17 fragmentů zvířecích kostí (inv. č. P298871); lidská kost, pravděpodobně z narušeného H210 (inv. č. P298875); 10 zlomků malty (inv. č. P298876); drobné nekeramické nálezy – zlomek železného pásku ohnutého na jednom konci do oblouku, druhý konec mírně prohnutý, rozměry: délka 8,7 cm, šířka 0,7 cm, tloušťka 0,3 cm, (inv. č. P298872/1); zlomek železného páskového kování, větší část pásku je záměrně tvarována do půlobloubku, jeden konec je roztepán do ploché oválné hlavice, na dorsální straně hlavice je patrný jeden nýt; rozměry: délka 7,9 cm, šířka 0,6–1,4 cm, tloušťka 0,2–0,3 cm (inv. č. P298872/2); v úrovni 0–20 cm byly nalezeny tři fragmenty obrouček z vědra, tvar průřezu půlkulatý, rozměry: šířka 0,7 cm, 0,7 cm, 0,6 cm, tloušťka u všech 0,3 cm (inv. č. P298873/1–2, P298874).

Poznámka: –

Číslo objektu 231 (č. tabulky 179, obr. 120)

Rok výzkumu: 2015

Čtverec: B58–49

Čísla kontextů: 1086, 1090 (F364); 1077, 1091 (F365)

Stratigrafický vztah: fakt F365 (kumulace střepů z jedné nádoby, bez označení objektovým číslem) byl narušen výkopem sídlištního objektu 231 (fakt F364).

Zásyp: kon. 1086; ulehlá, tmavě šedá písčité hlína; písek: jemný, střední až hrubý; zásyp byl bohatý na drobné kamínky; byl silně prorostlý kořenovým systémem blízkého stromu;

– fakt F365, kon. 1077; kumulace fragmentů z jedné nádoby pražského typu; kolem střepů ulehlý, středně šedý hlinitý písek jemné až střední zrnitosti; tvar uloženi v ploše nepravidelný; rozměry uloženi v ploše 62 × 50 cm.

Relikty úprav / konstrukce: –

Výkop: kon. 1090; tvar půdorysu nezjištěn; orientace neurčitelná; profil v diagonále: neckovitý s jedním stupněm, stěny šikmé přímé, profil příčný i podélný:

nesledováno, dno: nepravidelné konkávní, s mírným sklonem; rozměry: délka diagonály v profilu 190 cm, šířka (od severního rohu k profilu) 100 cm, hloubka 50 cm od úrovně začistěného podloží;

– fakt F365, kon. 1091; tvar půdorysu nepravidelný; orientace SSZ–JJV; profily: nesledováno, dno: nepravidelné, ploché; rozměry: 58 × 50, hloubka 6 cm od úrovně začistěného podloží.

Nálezy: kon. 1086; keramika – 180 kusů, 2 097 g, rozpoznáno min. 23 keramických jedinců (inv. č. P298877–P299006); 13 zlomků okraje; dva fragmenty okraje se zdobenou výdutí; 52 fragmentů zdobené výdutě; 54 zlomků nezdobených výdutí (jeden zlomek s reparačním otvorem); devět fragmentů dna; 50 zlomků drobných neinventovaných střepů; keramický materiál byl většinou vyroben z HŠP materiálu (103 zlomků); vyskytl se i JŠP materiál (čtyři zlomky); HDP materiál (14 zlomků); HDPR materiál (sedm zlomků zdobených výdutí); JDPR materiál (zlomek zdobené výdutě); TJ materiál (zlomek nezdobené výdutě); na větších fragmentech byly patrné technologické stopy: silně formující obtáčení u šesti fragmentů; 18 fragmentů mazanice (inv. č. P299009); umělá úroveň 0–20 cm: 125 fragmentů zvířecích kostí (inv. č. P299007); fragment strusky (inv. č. P299012); drobné nekeramické nálezy – zlomek železné obroučky z vědra půlkulatého průřezu, rozměry: šířka obroučky 0,7 cm, tloušťka 0,2 cm (inv. č. P299014/1); zlomek železné obroučky z vědra půlkulatého průřezu, rozměry: šířka obroučky 0,8 cm, tloušťka 0,3 cm (inv. č. P299015); zlomek železného plechu o tloušťce 0,25 cm (inv. č. P299014/2); umělá úroveň 20–40 cm: 297 fragmentů zvířecích kostí (inv. č. P299008); rybí kosti a šupiny (inv. č. P299011); drobné nekeramické nálezy – zlomek čepele železného srpů s plochým hřbetem, rozměry: šířka čepele 1,6 cm, tloušťka čepele 0,3 cm, váha 14 g (inv. č. P299014); zlomek kostěného předmětu se zahroceným distálním koncem – tzv. proplétáček, hrot plný plochý/kuželovitý, rozměry: dochovaná délka 5,7 cm, délka hrotu 4,2 cm (inv. č. P299010);

– kon. 1077; nádoba pražského typu; rekonstruovaná z pěti zlomků okraje s nezdobenou výdutí, 32 zlomků nezdobených výdutí a jednoho fragmentu dna, váha střepů 630 g (inv. č. P301080/1–38).

Poznámka: kumulace střepů (F365) nebyla označena samostatným číslem objektu a v písemné dokumentaci je přiřazena k objektu 231, i když se jedná o stratigraficky starší kontext; snad jde o pozůstatek nerozpoznaného časně slovanského sídlištního objektu; jižní část objektu 231 zasahovala do neodkryté části plochy a zůstala tedy neprozkoumána.

Číslo objektu 232 (č. tabulky 180–182, obr. 110, 111)

Rok výzkumu: 2015

Čtverec: B56–48, B56–49

Čísla kontextů: 1081, 1089, 1098, 1121, 1122, 1144, 1145, 1159

Stratigrafický vztah: severozápadní konec sídlištního objektu 232 byl porušen výkopem hrobové jámy H215.

Zásyp: kon. 1144 (shodný s kon. 1121); středně ulehlá, tmavě šedá písčité hlína s výskytem drobných a malých kamenů a uhlíků; písek: jemný až střední, jemná frakce byla velmi výrazná; uhlíky se kumulovaly zejména na rozhraní kon. 1121 a kon. 1122; max. síla vrstvy 33 cm; výskyt vrstvy od 0 do 33 cm od úrovně podloží; – kon. 1145 (shodný s kon. 1122 a kon. 1089); středně ulehlá až ulehlá, tmavě šedá místy až černá písčité hlína s výskytem drobných a malých i větších kamenů a uhlíků; písek: jemný až střední; uhlíky se kumulovaly zejména na rozhraní kon. 1121 a kon. 1122; max. síla vrstvy 39 cm; výskyt vrstvy od 23 do 67,5 cm od úrovně podloží; v jihovýchodní části se cca 20 cm nad dnem objektu vyskytla kruhová popelovitá čůčka o průměru 40 cm, obsahovala velké uhlíky, mazanici s otiskem prutu a zvířecí kosti;

– kon. 1081; uloženina dokumentovaná v ploše; v hloubce asi 25 cm od úrovně podloží se vyskytla kumulace pěti hliněných závaží z vertikálního tkalcovského stavu spolu s velkým kusem mazanice s otiskem prutu; pod mazanicí se nacházela 1 cm silná vrstva karbonizované hmoty (závaží i mazanice patřili úrovně ke kon. 1121 a 1144);

– kon. 1098; uloženina dokumentovaná v ploše; v jihovýchodní čtvrtině objektu bylo těsně pod úrovní podloží objeveno větší množství zvířecích kostí, část z nich v anatomické poloze; u kostí byly nalezeny fragmenty keramiky a zlomky svoru; kosti i artefakty se nacházely v ulehlé, tmavě šedé písčité hlíně; písek jemný až střední; kumulace měla nepravidelný tvar o rozměrech 50 × 28 cm; max. síla vrstvy 16 cm (kosti patřily úrovně ke kon. 1121 a 1144).

Relikty úprav / konstrukce: k relikvům konstrukcí patřily zřejmě kameny podél stěn výkopu a také fragmenty mazanice s otisky konstrukčních prvků; nic však nebylo nalezeno v primární poloze.

Výkop: kon. 1159; tvar půdorysu oválný; orientace SZ–JV; profil příčný: neckovitý s jedním stupněm, stěny šikmé přímé, profil: nesledováno, dno: nepravidelné ploché; rozměry: dochovaná délka 300 cm, šířka 194 cm, hloubka 67,5 cm od úrovně začistěného podloží.

Nálezy: z povrchu zásypu objektu (z úrovně začistěného podloží); devět fragmentů zvířecích kostí (inv. č. P299730);

– keramika celkem – 967 kusů, 9731 g, rozpoznáno min. 114 keramických jedinců (inv. č. P299016–724);

– kon. 1121; keramika – 473 kusů, 6 021 g, rozpoznáno min. 83 keramických jedinců; 57 zlomků okraje; sedm zlomků okraje se zdobenou výdutí; zlomek okraje s nezdobenou výdutí; 198 fragmentů zdobené výdutě; 183 zlomků nezdobených výdutí (jeden fragment silně druhotně přepálen); 27 fragmentů dna (jeden kus s technickou značkou); u větších fragmen-

tů byly rozpoznány technologické stopy: silně formující obtáčení u 49 zlomků; slída v keramickém těstu byla evidována u pěti fragmentů (čtyři výdutě, jedno dno); keramický materiál ze zásyvu byl heterogenní, co se týká keramické hmoty i způsobu výpalu: HŠP materiál (340 zlomků); JŠP materiál (12 zlomků výdutě); HDP materiál (47 zlomků); HDPO materiál (12 zlomků); HDPR materiál (52 zlomků); JDP materiál (šest zlomků); JDPR materiál (tři zlomky zdobené výdutě); 260 fragmentů zvířecích kostí (inv. č. P299728); lidské kosti, pravděpodobně intruze z hrobu H215 (inv. č. P299765); 19 fragmentů mazanice (inv. č. P299734); dva fragmenty malty (inv. č. P299768); drobné nekeramické nálezy – zlomek železné sekerovité hřivny, tvar otvoru oválný, tvar týlu žlábkovitý s laloky, typ II (podle *Dostál 1983*), zachována je část s krčkem a celou týlní částí s otvorem; celý list je odlomen, rozměry: max. délka 6,8 cm, max. šířka 1,9 cm, tloušťka 0,5 cm, otvor 0,7 × 0,3 cm, váha 17 g (inv. č. P299761); odlomený trn z nedefinovatelného železného předmětu, rozměry: délka 6,5 cm, šířka 0,5–0,8 cm, tloušťka 0,4–0,7 cm (inv. č. P299754);

- předměty bez udání kontextu, ale s uvedenou hloubkou 0–20 cm, která je přičleňuje ke kon. 1121; 224 fragmentů zvířecích kostí (inv. č. P299725); 25 fragmentů mazanice (inv. č. P299731); drobné nekeramické nálezy – zlomek páskového kování složeného ze dvou k sobě splených železných pásků, jeden pásek má provrtané čtyři kruhové otvory pravidelně rozmístěné ve dvou řadách; rozměry: šířka 1,6 cm, tloušťka 0,1 cm (inv. č. P299753/1–2); zlomek železné dvouramenné hraněné skoby, rozměry: délka 3,6 cm, max. šířka 0,5 cm, tloušťka 0,25 cm, délka dochovaného ramena 1,7 cm (inv. č. P299758); zlomek železné obroučky z vědra půlkulatého průřezu, rozměry: šířka obroučky 0,65 cm, tloušťka 0,3 cm (inv. č. P299762); zlomek trnu nože, průřez trnu obdélníkový, přechod hřbetu k trnu plynulý, ostří k trnu zkosené (inv. č. P299764/2); zlomek železné hřivny s krčkem a částí otvoru, typ II (podle *Dostál 1983*), rozměry: max. délka 4,5 cm, max. šířka 0,7 cm, tloušťka 0,3 cm, váha 1 g (inv. č. P299763/1); zlomek železného plechu o tloušťce 0,2 cm (inv. č. P299763/2); zlomek železného plechu o tloušťce 0,3 cm (inv. č. P299764/1); zlomek skleněného tzv. hladítka složeného ze dvou fragmentů, barva skla průsvitná olivově zelená, povrch opalizuje, na povrchu patrná značná degradace materiálu, zlomek pravděpodobně souvisí s inv. č. P301162/1–3 – zlomky z jednoho artefaktu, váha 7 g (inv. č. P301161); zlomek skleněného tzv. hladítka složeného ze čtyř kusů, barva skla průsvitná olivově zelená, povrch opalizuje, na povrchu patrná značná degradace materiálu, pravděpodobně souvisí s inv. č. 301161 – zlomky z jednoho artefaktu, min. tloušťka 3,2 cm, váha 9 g (inv. č. P301162/1–3);
- kon. 1122; keramika – 187 kusů, 2 526 g, rozpoznáno min. 29 keramických jedinců; 19 zlomků okraje;

čtyři zlomky okraje se zdobenou výdutí; 76 fragmentů zdobené výdutě; 79 zlomků nezdobených výdutí (jeden fragment silně druhotně přepálen); devět fragmentů dna (jeden kus s technickou značkou); u větších fragmentů byly rozpoznány technologické stopy: silně formující obtáčení u 20 zlomků; keramický materiál ze zásyvu byl heterogenní, co se týká keramické hmoty i způsobu výpalu: HŠP materiál (129 zlomků); JŠP materiál (osm zlomků výdutě); HDP materiál (10 zlomků); HDPO materiál (pět zlomků); HDPR materiál (32 zlomků); JDP materiál (dva zlomky z výdutě); 332 fragmentů zvířecích kostí (inv. č. P299729); 14 fragmentů mazanice (inv. č. P299735); vzorky uhlíku (inv. č. P299750); drobné nekeramické nálezy – zlomek železného pásku o šířce 1,3 cm a tloušťce 0,5 cm (inv. č. P299760); zlomek kamenného bochánkovitého přeslenu o výšce 1,6 cm, průměr otvoru 0,8 cm, otvor se od jedné základny ke druhé zužuje (inv. č. P299738);

- nálezy bez udání kontextu, ale s uvedenou hloubkou 40–60 cm, která je přičleňuje ke kon. 1122; 143 fragmentů zvířecích kostí (inv. č. P299727); rybí kosti a šupiny (inv. č. P299747); 39 fragmentů mazanice (inv. č. P299733); tři fragmenty malty (inv. č. P299767); vzorky uhlíku (inv. č. P299749); drobné nekeramické i keramické nálezy – železné nůžky ve zlomcích, nože byly pevně spojeny dohromady korozními produkty, péro nůžek nemá pravidelný obloukovitý tvar, rozměry: délka 21,6 cm, délka ostří nože 10,6 cm, šířka čepele 2,9 cm, tloušťka čepele 0,5 cm, šířka ramena 0,9 cm, tloušťka ramena 0,5 cm, délka ramena 11,6 cm, průměr „oblouku“ péra 1,3 cm, šířka „oblouku“ 2,7 cm (inv. č. P299752/1–3); zlomek keramického tyglíku formovaného v ruce, tvar neurčitý, dno chybí, známky silného přepálení, keramická hmota sklovitá, rozměry: max. průměr 3 cm, výška zlomku 3 cm, tloušťka stěny 0,9–1 cm (inv. č. P299737);
- kon. 1081; nález hliněných závaží z vertikálního tkalcovského stavu; velmi malý fragment keramického závaží neurčitého tvaru a rozměrů (inv. č. P299740); zlomek hliněného závaží neurčitého tvaru a rozměrů (inv. č. P299741/1); zlomek hliněného závaží bochánkovitého tvaru, na obou vrcholech u otvoru mírně zploštělé, rozměry: max. průměr 11,5 cm, výška 6,7 cm, průměr otvoru 1,7 cm, váha 670 g (inv. č. P299741/2); celé hliněné závaží bochánkovitého tvaru, na obou vrcholech u otvoru mírně zploštělé, rozměry: max. průměr 12,8 cm, výška 5,5 cm, průměr otvoru 1,8 cm, váha 783 g (inv. č. P299742); celé hliněné závaží bochánkovitého tvaru, na obou vrcholech u otvoru mírně zploštělé, rozměry: max. průměr 11,4 cm, výška 5,5 cm, průměr otvoru 1,9 cm, váha 770 g (inv. č. P299743); zlomek hliněného závaží kulovitého tvaru, na obou vrcholech u otvoru mírně zploštělé, rozměry: max. průměr 10,9 cm, výška 7,2 cm, průměr otvoru 1,7 cm, váha 781 g (inv. č. P299744); zlomek hliněného závaží ve velmi fragmentárním stavu, tvar pravděpodob-

ně bochánkovitý, nelze přesně definovat celkový tvar a rozměry, váha 480 g (inv. č. P299746);

– nálezy bez kontextu; hloubka 20–40 cm (nálezy z rozhraní kon. 1121, 1144 a kon. 1122, 1145, 1089); fragment pekáče (inv. č. P299736); 151 fragmentů zvířecích kostí (inv. č. P299726); 19 fragmentů mazanice (inv. č. P299732); fragmenty strusky (inv. č. P299751); tři zlomky malty (inv. č. P299766); vzorky uhlíku (inv. č. P299748); drobné nekeramické nálezy – velmi malý fragment železné čepele nože, ostří zkorodované a poškozované, hřbet rovný rozměry: tloušťka čepele 0,4 cm (inv. č. P299755); fragmentárně dochovaná železná rukojeť vědra (ve třech zlomcích), průřez rukojeti hraněný, ukončení rukojeti hákovité, rozměry: tloušťka 0,6 cm (inv. č. P299756/1–3);

– nálezy bez kontextu; bez udání hloubky; keramika – 307 kusů, 1 184 g, podařilo se rozpoznat min. dva keramické jedince; dva zlomky okraje; 305 drobných neinventovaných střepů; u obou okrajů byly rozpoznány technologické stopy: slabě formující obtáčení; keramika byla vyrobena z HŠP materiálu; drobné keramické i nekeramické nálezy – zlomek hliněného závaží ve velmi fragmentárním stavu, tvar pravděpodobně bochánkovitý, nelze přesně definovat celkový tvar a rozměry, váha 184 g (inv. č. P299745); zlomek železného plechu o tloušťce 0,3 cm (inv. č. P299757); zlomek železné ostruhy, zachována pouze zkorodovaná ploténka, typ nelze určit, nezřetelný průřez ramena, ploténka obdélníkového tvaru, výzdoba nečitelná, na spodní straně u kraje ploténky je patrný jeden nýt, rozměry ploténky: délka 1,6 cm, šířka 2 cm, tloušťka 0,5 cm, (inv. č. P299759); celý hranolovitý kamenný brousek, čtyři brusné plochy, rozměry: max. délka 12,3 cm, šířka 6 cm, tloušťka 1,4–2,5 cm (inv. č. P299739).

Poznámka: –

Číslo objektu 233 (č. tabulky 183, obr. 115, 120)

Rok výzkumu: 2015

Čtverec: B58–49, B57–49

Čísla kontextů: 1087, 1097, 1110, 1113

Stratigrafický vztah: sídlištní objekt 233 byl narušen recentní jámou pro zasazení stromu lichtenštejnské aleje.

Zásyp: kon. 1087; ulehlá, středně šedá písčité hlína s výskytem drobných a malých kamenů; písek: jemný až střední; max. síla vrstvy 21 cm; výskyt vrstvy od 0 do 21 cm od úrovně podloží; svrchní vrstva zásypu objektu;

– kon. 1097; kumulace drobných a malých kamenů obklopených ulehlou středně šedou písčitou prachovou hlínou; nacházely se nad plochou velmi tvrdě vypáleného topeniště, které bylo původně součástí pyrotechnologického zařízení; kumulace měla čtvercový tvar s rozměry 110 × 86 cm; síla vrstvy se pohybovala mezi 8 až 13 cm; výskyt vrstvy od 0 do 13 cm od úrovně podloží; snad se jedná o reliktní kamenné konstrukce, která kryla topeniště;

Relikty úprav / konstrukce: kon. 1110; zbytky velmi tvrdě vypáleného hliněného výmazu topeniště; hliněný povrch topeniště byl hrubě hlazený; kruhový výmaz měl průměr 50–54 cm; síla výmazu 5 cm; zbytky topeniště se nacházely na dně, uprostřed mělce zahloubeného objektu; s kon. 1110 snad souvisí kontext 1097.

Výkop: kon. 1113; tvar půdorysu nepravidelný kruhový; profil příčný: mísovitý, stěny šikmé konkávní, profil: nesledováno, dno: hladké konkávní; rozměry: max. délka 145 cm, max. šířka 140 cm, hloubka 15 cm od úrovně začistěného podloží.

Nálezy: keramika – 39 kusů, 1 743 g, rozpoznáno min. devět keramických jedinců (inv. č. P299769–803); jeden zlomek okraje; pět zlomků okraje s nezdobenou výdutí; 26 zlomků nezdobených výdutí; sedm fragmentů dna (z toho pět masivních kotlíkovitých den); u větších fragmentů byly rozpoznány technologické stopy: u 10 zlomků formování v ruce; slabě formující obtáčení bylo evidováno u dvou den; keramický materiál ze zásypu byl vyroben pouze z HŠP materiálu; jedná se o keramiku pražského typu; 24 fragmentů zvířecích kostí (inv. č. P299804); tři fragmenty mazanice (inv. č. P299805).

Poznámka: reliktní časné slovanského pyrotechnologického zařízení.

Číslo objektu 234 (č. tabulky 183–184, obr. 111, 115)

Rok výzkumu: 2015

Čtverec: B57–49, B56–49

Čísla kontextů: 1127, 1138, 1173

Stratigrafický vztah: sídlištní objekt 234 byl narušen recentní jámou pro zasazení stromu lichtenštejnské aleje; část již zaniklé zemnice 234 byla zřejmě poničena stavební činností spojenou se sídlištním objektem 225 – kamenná pec, která byla velmi pravděpodobně součástí objektu nadzemní konstrukce.

Zásyp: kon. 1127; středně ulehlá, středně hnědá písčité hlína; písek: jemný až střední.

Relikty úprav / konstrukce: zbytky kamenné pece nacházející se ve východním rohu zemnice; o konstrukci pece nelze říci nic konkrétního; dochovalo se pouze několik kamenů, které byly navíc redeponovány; rozměry destrukce pece: 120 × 33 cm, dochovaná výška 24 cm.

Výkop: kon. 1173; tvar půdorysu nepravidelný čtvercový; orientace SZ–JV; profil příčný: neckovitý, stěny šikmé přímé, profil: nesledováno, dno: hladké ploché; v západním rohu se rýsoval oválný výklenek o rozměrech 105 × 45 cm a max. hloubce 19 cm od úrovně podloží; může se jednat o reliktní vstup do objektu; rozměry zemnice: délka 382 cm (s tzv. vchodovým výklenkem 427 cm), šířka u jihovýchodní stěny 240 cm, šířka u severozápadní stěny 258 cm (s výklenkem 275 cm); hloubka 19–20 cm od úrovně začistěného podloží.

Nálezy: keramika – 111 kusů, 3244 g, rozpoznáno min. 16 keramických jedinců, z toho jedna celá nádoba z mladší fáze keramiky pražského typu (inv. č. P299806–889, čísla

P299882–889 pochází z kon. 1138 – destrukce pece); šest zlomků okraje; jeden zlomek okraje se zdobenou výdutí; dva zlomky okraje s nezdobenou výdutí; 19 fragmentů zdobené výdutě; 55 zlomků nezdobených výdutí; devět fragmentů dna (z toho 5 kusů kotlíkovitých, jeden fragment s plastickou značkou ve formě kříže); 19 drobných neinventovaných střepů; u větších fragmentů byly rozpoznány technologické stopy: sedm kusů se stopami ruční modelace; silně formující obtáčení u 49 zlomků (z toho 45 kusů pochází z jedné nádoby); keramický materiál ze zásypu byl většinou HŠP (43 zlomků); rozpoznány byly i další kvality keramického těsta: JŠP materiál (zlomek nezdobené výdutě); HDP materiál (zlomek zdobené výdutě); HDPO materiál (46 zlomků, z toho 45 z jedné nádoby); JDPR materiál (zlomek okraje se zdobenou výdutí); 33 fragmentů zvířecích kostí (inv. č. P299890–891); čtyři zlomky mazanice (inv. č. P299893); drobné nekeramické nálezy – celá železná rombová šipka s trnem, rozměry: max. délka 7 cm, délka listu 4 cm, max. šířka 2,2 cm, délka trnu 3 cm, tloušťka 0,3 cm, váha 10 g (inv. č. P299894); zlomek železného pásku, rozměry: šířka 1,5 cm, tloušťka 0,4 cm (inv. č. P299895);
– kon. 1138; čtyři fragmenty zvířecích kostí (inv. č. P299892).

Poznámka: zbytky časně slovanské zemnice.

Číslo objektu 235 (č. tabulky 185, obr. 108, 109)

Rok výzkumu: 2015

Čtverec: B56–47, B56–46

Čísla kontextů: 1064, 1088, 1101

Stratigrafický vztah: –

Zásyp: kon. 1064; zásyp objektu patrný již v nadložní vrstvě ve formě půloválu o rozměrech 120 × 112 cm; kvalita výplně: ulehlá, středně hnědošedá písčité hlína s výskytem drobných až středně velkých kamenů a s drobkou malty; písek: jemný až střední; síla vrstvy 22 cm; výskyt vrstvy od úrovně podloží až 22 cm nad úroveň podloží;

– kon. 1088; ulehlá, středně šedá písčité hlína s výraznějším výskytem drobných až středně velkých kamenů oproti kon. 1064, ale s méně výraznou příměsí drobků malty; písek: jemný až střední; síla vrstvy 30 cm; výskyt vrstvy 0 až 30 cm od úrovně podloží.

Relikty úprav / konstrukce: –

Výkop: kon. 1101; tvar půdorysu nepravidelný oválný; orientace SZZ–JVV; profil příčný: neckovitý, stěny šikmé přímé, profil podélný: neckovitý s jedním stupněm, stěny šikmé přímé, dno: nepravidelné ploché / konkávní; jihovýchodo-východní část objektu byla mělká a stupňovitě se napojovala na hlubší severozápad-západní část výkopu; rozměry: délka 177 cm, šířka 103 cm, hloubka stupně 8 cm, šířka stupně 36 cm, hloubka objektu 30 cm od úrovně začistěného podloží (s nadložním kon. 1064 je to 52 cm).

Nálezy: keramika – 64 kusů, 600 g, rozpoznáno min. sedm keramických jedinců (inv. č. P299896–951); pět

zlomků okraje; tři zlomky okraje se zdobenou výdutí; zlomek okraje s nezdobenou výdutí; 16 fragmentů zdobené výdutě; 17 zlomků nezdobených výdutí; dva fragmenty dna; 20 drobných neinventovaných střepů; u větších fragmentů byly rozpoznány technologické stopy: silně formující obtáčení u 10 zlomků; keramický materiál ze zásypu byl heterogenní, co se týká keramické hmoty i způsobu výpalu: HŠP materiál (26 zlomků); HDPO materiál (zlomek dna); HDPR materiál (zlomek zdobené výdutě); JDP materiál (dva zlomky zdobené výdutě); JDPO (13 zlomků); JDPR (zlomek nezdobené výdutě); 175 fragmentů zvířecích kostí (inv. č. P299952); pět fragmentů mazanice (inv. č. P299953); 32 fragmentů malty (inv. č. P29995); drobné nekeramické nálezy – fragment železného plechu, tvarovaný do širokého pásu, na jedné straně je plech zastřížený či tvarovaný do půloblouku, na opačném konci zaoblení je mírně, zřejmě nezáměrně prohnutý, rozměry: délka 8,4 cm, šířka 5,4 cm, tloušťka 0,3–0,5 cm (inv. č. P299955); zlomek železného kování, jeden konec je roztepán do plochy s jedním kruhovým otvorem pro nýt, další část kování tvoří tyčinka obdélného průřezu, tyčinkovitá část je ohnutá do oblouku a konec se mírně rozšiřuje, rozměry: délka 4,3 cm, šířka 2,3 cm, tloušťka 0,2–0,4 cm (inv. č. P299956); zlomek železného pásku; rozměry: šířka 2,2 cm, tloušťka 0,3 cm (inv. č. P299958); zlomek železné obroučky z vědra, průřez obroučky půlkulatý, rozměry: průměr obrouče 26 cm, šířka 0,7 cm, tloušťka 0,3 cm (inv. č. P299957); zlomek kamenného brousku, čtyři brusné plochy, fragment má půloválný tvar s mírně zašpičatělým neporušeným koncem, obroušen je po celé ploše, může se jednat o reutilizovaný fragment neolitické sekerky; rozměry: tloušťka 1,6 cm (inv. č. P299954).

Poznámka: –

Číslo objektu 236 (č. tabulky 185, obr. 108)

Rok výzkumu: 2015

Čtverec: B56–46

Čísla kontextů: 1111, 1117, 1118

Stratigrafický vztah: kon. 1111 (snad relikt pyrotechnologického zařízení) nasedá na kon. 1117 (zásyp objektu 236); jedná se tedy pravděpodobně o superpozici dvou různých sídlištních aktivit, které byly dokumentovány pod objektovým číslem 236.

Zásyp: kon. 1117; ulehlá, středně béžová písčité prachová hlína s výskytem malých až velkých kamenů; písek: jemný až střední; max. síla vrstvy 34 cm, výskyt vrstvy od 0 po 34 cm od úrovně podloží; na rozhraní kulturní vrstvy a podloží ležely čtyři velké kameny, které pravděpodobně souvisely s již odebraným kontextem 1111; na profilu – v místě kde objekt zasahoval do nezkoumané části (severní profil sondy), byl patrný asi 0,5 cm silný proužek mazanice vrstvy, která byla jakostně srovnatelná s nálezem mazanice na kamenech z kon. 1111; na tuto mazanice vrstvu nasedaly již zmiňované čtyři kameny.

Relikty úprav / konstrukce: kon. 1111; obdélníková kumulace velkých kamenů, kumulace byla patrna již v nadložní vrstvě, síla vrstvy v úrovni nad podloží byla 14 cm a cca 10 pod úrovní podloží; kamenná kumulace se nacházela nad zahloubenou severozápadní částí objektu 236; část destrukce byla bohužel odtěžena během odebírání kamenů z nadložní vrstvy; kamenná kumulace měla v ploše rozměry 68 × 46 cm; na okraji kumulace ležely kameny ve svislé nebo šikmé poloze; uvnitř kumulace ležely kameny naplocho; na těchto plochých kamenech byly evidovány zbytky mazanického výmazu, který se při vyzvedávání lámal a drolil; snad je jedná o relikty blíže nespecifikovaného pyrotechnologického zařízení.

Výkop: kon. 1118; tvar půdorysu a orientaci nelze specifikovat (objekt nebyl zkoumán v úplnosti); profil příčný: neckovitý s dvěma stupni, stěny šikmé přímé, profil podélný: nesledováno, dno: hladké ploché; rozměry: šířka v místě profilu 144 cm (horní hrana), 64 cm (dolní hrana), hloubka západního stupně 18 cm, šířka stupně 18 cm, hloubka východního stupně 12 cm, šířka stupně 11 cm, hloubka objektu 34 cm od úrovně začistěného podloží.

Nálezy: keramika – 13 kusů, 105 g, podařilo se rozpoznat min. tři keramické jedince (inv. č. P299960–972); zlomek okraje (keramické těsto obsahovalo slídu); tři fragmenty zdobené výdutě; zlomek nezdobené výdutě; dva fragmenty dna (jeden kus se stopami silně formujícího obtáčení); šest drobných neinventovaných střepů; keramika ze zásypu byla vyrobena většinou z HŠP materiálu (pět zlomků); vyskytl se i HDPR materiál (zlomek zdobené výdutě); JŠP materiál (zlomek dna); 45 fragmentů zvířecích kostí (inv. č. P299973); fragment mazanice (inv. č. P299974); tři zlomky malty (inv. č. P299975).

Poznámka: sídlištní objekt nebyl zkoumán v úplnosti; část zasahuje do nezkoumané plochy (čtverec B56–45); pravděpodobně jde o superpozici dvou sídlištních objektů nebo o dvě fáze jednoho objektu.

Číslo objektu 237 (č. tabulky 185, obr. 109)

Rok výzkumu: 2015

Čtverec: B56–47

Číslo kontextů: 1065, 1123, 1126

Stratigrafický vztah: mělký sídlištní objekt 237 se nacházel za zděným nárožím objektu 224 a částečně byl překryt kamenno-maltovou destrukcí z této podezděné stavby; fragmenty malty se však nacházely také ve výplni objektu 237, nelze tedy přesně charakterizovat stratigrafický vztah obou objektů.

Zásyp: kon. 1065; zásyp objektu patrný již v nadložní vrstvě; obrys objektu se jevil jako nepravidelný; rozměry uložení nad úrovní podloží: šířka 120 cm, délka nebyla zaznamenána; kvalita výplně: ulehlá, středně hnědošedá písčité hlína s výskytem drobných a malých kamenů a s poměrně hojným výskytem drobných fragmentů malty; písek: jemný až střední; síla vrstvy 22 cm;

výskyt vrstvy od úrovně podloží až 22 cm nad úroveň podloží;

– kon. 1123; středně ulehlá, středně hnědošedá písčité hlína s výraznějším výskytem drobných zlomků malty oproti kon. 1065; kameny nebyly evidovány; písek: jemný až střední; síla vrstvy 4,5 cm; výskyt vrstvy 0 až 4,5 cm od úrovně podloží.

Relikty úprav / konstrukce: –

Výkop: kon. 1126; tvar půdorysu oválný; orientace S–J; profil příčný: neckovitý, stěny šikmé přímé, profil podélný: nesledováno, dno: hladké ploché; rozměry: 130 × 85 cm, hloubka objektu 4,5 cm od úrovně začistěného podloží (s nadložním kontextem 1065 je hloubka objektu 26,5 cm).

Nálezy: kon. 1123; dva fragmenty mazanice (inv. č. P299976); tři zlomky malty (inv. č. P299977).

Poznámka: zásyp objektu byl patrný již v nadložní vrstvě (v úrovni UR03).

Číslo objektu 238 (č. tabulky 186–188, obr. 109, 110, 113, 114)

Rok výzkumu: 2015

Čtverec: B56–48, B57–48, B57–47, B56–47

Číslo kontextů: 1148, 1158

Stratigrafický vztah: výkop sídlištního objektu 238 narušoval zásyp sídlištního objektu 246; objekt 238 byl u delší jihozápadní stěny narušen severovýchodním koncem hrobové jámy hrobu H212.

Zásyp: kon. 1148; ulehlá, tmavě hnědošedá písčité hlína s výskytem drobných a malých kamenů; písek: jemný až střední, jemná frakce je velmi výrazná; max. síla vrstvy 53 cm.

Relikty úprav / konstrukce: –

Výkop: kon. 1158; tvar půdorysu oválný; orientace SZ–JV; profil příčný: neckovitý, stěny šikmé přímé, profil podélný: nesledováno, dno: hladké ploché s mírným sklonem k jihovýchodu; rozměry: 288 × 140 cm, hloubka objektu 40–50/53 cm od úrovně začistěného podloží (na severozápadní straně byl objekt trochu mělký).

Nálezy: keramika celkem – 554 kusů, 6 855 g, rozpoznáno min. 64 keramických jedinců (inv. č. P299978–P300401);

– kon. 1148; hloubka 0–20 cm; keramika – 300 kusů, 2 873 g, rozpoznáno min. 19 keramických jedinců; 12 zlomků okraje; tři zlomky okraje se zdobenou výdutí; 44 fragmentů zdobené výdutě; 35 zlomků nezdobených výdutí; čtyři fragmenty dna (jeden kus s plasticou značkou – dno dovnitř vypouklé, motiv značky neidentifikován); dva zlomky dna se zdobenou výdutí; 200 drobných neinventovaných střepů; u větších fragmentů byly rozpoznány technologické stopy: silně formující obtáčení u 11 zlomků; keramický materiál ze zásypu byl většinou HŠP (81 zlomků); vyskytl se také JŠP materiál (čtyři zlomky výdutě); HDPR materiál (dva zlomky nezdobené výdutě); HDPR materiál (11 zlomků); JDPR materiál (dva zlomky nezdobené výdutě);

329 fragmentů zvířecích kostí (inv. č. P300402); rybí kosti (inv. č. P300403); rybí šupiny (inv. č. P300423); 28 kusů mazanice (inv. č. P300408); zlomky malty (inv. č. P300450); fragmenty lidských kostí (inv. č. P300448, pravděpodobně z hrobu H212); vzorky uhlíku (inv. č. P300421); drobné nekeramické nálezy – dva zlomky z železné ostruhy, typ IA (podle *Hrubý 1955*), oblouk parabolický, tvar bodce hraněný jehlancovitě zakončený, ramena trojúhelníkového průřezu zakončená obdélníkovou destičkou, výzdoba ploténky nezřetelná – nedochováno, část ploténky je odlomena, viditelný je příčný žlábek se dvěma otvory pro nýty, rozměry: max. tloušťka 0,4 cm, délka bodce 2,4 cm, tloušťka bodce 0,8 × 1 cm, rozměry ploténky: délka 2,1 cm, šířka 2 cm, tloušťka 0,35 cm (inv. č. P300425/1–2); blíže nespecifikovaný železný nástroj, jedna část je masivnější, hraněného průřezu – připomíná tvar listu zakončený tupou špicí, na druhé straně je předmět zakončen trnem (nebo hrotem), průřez je hraněný, rozměry: délka 6,2 cm, šířka 0,3–1,1 cm, tloušťka 0,3–0,6 cm; váha 14 g (inv. č. P300442); téměř celý drobný železný nůž s trnem trojúhelníkového průřezu (ulomena je část trnu a špička čepele), hřbet i ostří rovné, rozměry: délka 5,3 cm, délka čepele, 4,3 cm, šířka čepele 0,9 cm (inv. č. P300432); zlomek neurčitého tyčinkovitého předmětu, jeden konec je ukončen hákovitě (snad se jedná o zlomek skoby), tvar průřezu hraněný, rozměry: délka 5,4, šířka 0,5 cm, tloušťka 0,5 cm (inv. č. P300431); zlomek železné obroučky z vědra, půlkulatý průřez, šířka pásku 0,7 cm, tloušťka 0,2 cm (inv. č. P300434); hloubka 20–40 cm; keramika – 119 kusů, 2 092 g, rozpoznáno min. 24 keramických jedinců; 11 zlomků okraje; tři zlomky okraje se zdobenou výdutí; 75 fragmentů zdobené výdutě; 15 zlomků nezdobených výdutí; 15 fragmentů dna; u větších fragmentů byly rozpoznány technologické stopy: silně formující obtáčení u 22 zlomků; u 16 fragmentů byla identifikována na vnitřní straně střepu připálenina; keramický materiál ze zásypu byl většinou HŠP (69 zlomků); vyskytl se také JŠP materiál (16 zlomků); HDP materiál (18 zlomků); HDPR materiál (10 zlomků); JDP materiál (zlomek zdobené výdutě); JDPO materiál (tři zlomky zdobené výdutě); JDPR materiál (dva zlomky: výduť, dno); 750 fragmentů zvířecích kostí (inv. č. P300404); rybí kosti (inv. č. P300405); rybí šupiny (inv. č. P300424); 11 kusů mazanice (inv. č. P300409); dva zlomky malty (inv. č. P300451); skleněná struska (inv. č. P300411); drobné nekeramické nálezy – celý železný nůž s trnem obdélníkového průřezu, hřbet rovný, ostří k hrotu obloukovitě zvednuté, ostří nože zkorodované, rozměry: max. délka 12,5 cm, délka čepele 9 cm, šířka čepele 1,5 cm, délka trnu 3,5 cm (inv. č. P300426); zlomek železného nože s trnem obdélníkového průřezu, rozměry: šířka čepele 0,9 cm, délka trnu 3 cm (inv. č. P300437); pět spojených železných kroužků z drátěné košile, šestý kroužek deformovaný, na jednom kroužku je zachova-

ný háček, rozměry: průměr kroužku 1,6 cm, šířka drátu 0,25 cm, tloušťka drátu 0,3 cm (inv. č. P300428); tři spojené železné kroužky z drátěné košile, čtvrtý kroužek rozlomen na dva kusy, rozměry: průměr kroužku 1,5 cm, šířka drátu 0,25 cm, tloušťka drátu 0,2 cm (inv. č. P300430);

celá železná dvouramenná skoba z hraněné tyčinky, rozměry: délka 3,8 cm, max. šířka 0,5 cm, tloušťka 0,3 cm, délka ramen 1,1 a 1,7 cm (inv. č. P300429); zlomek železného pásku, rozměry: šířka 1,7 cm, max. tloušťka 0,2 cm (inv. č. P300439); zlomek železného pásku, rozměry: šířka 1,4 cm, max. tloušťka 0,3 cm (inv. č. P300443); tři zlomky železného plechu, rozměry: šířka jednoho zlomku 1,6 cm, max. tloušťka všech 0,2 cm (inv. č. P300445/1–3); fragment železného plechového kování, stav zachování – obdélníkový tvar, na obou podélných stranách jsou přinýtovány další plechy, přinýtovaný plech je ohlý do půloblouku a jsou do něho záměrně vyřezány zářezy, které vytváří výzdobný motiv, nýty vytváří poměrně hustou řadu na podélné straně, stejné provedení je i na druhé podélné straně, počet dochovaných nýtů je celkem 10, rozměry: max. délka 6,6 cm, max. šířka 3,5, tloušťka 0,15–0,6 cm, rozměry zářezů: hloubka 0,4 cm, šířka 0,5 cm; zlomek železného tyčinkovitého předmětu, jeden konec tyčinky se rozdvoujuje a vytváří písmeno „V“, rozměry: dochovaná délka 8,8 cm, max. šířka 0,5 cm, tloušťka 0,4 cm, tloušťka rozdvojených konců 0,4 cm, délka rozdvojených konců 1,4 a 0,9 cm (inv. č. P300447); dva zlomky obroučky z vědra, tvar průřezu půlkulatý, rozměry: zlomek 1: šířka 0,65 cm, tloušťka 0,2 cm, zlomek 2: šířka 0,7 cm, tloušťka 0,3 cm (inv. č. P300444/1–2); zlomek ulity třetihorního gastropoda (inv. č. P300419); hloubka 40–53 cm; keramika – 135 kusů, 1 890 g, rozpoznáno min. 21 keramických jedinců; 19 zlomků okraje; čtyři zlomky okraje se zdobenou výdutí; zlomek okraje s nezdobenou výdutí; 93 fragmentů zdobené výdutě; 11 zlomků nezdobených výdutí; sedm fragmentů dna; u větších fragmentů byly rozpoznány technologické stopy: slabě formující obtáčení u zlomku okraje se zdobenou výdutí a silně formující obtáčení u 24 zlomků; keramický materiál ze zásypu byl většinou HŠP (98 zlomků); vyskytl se také JŠP materiál (pět zlomků); HDP materiál (13 zlomků); HDPR materiál (čtyři zlomky zdobené výdutě); JDP materiál (čtyři zlomky nezdobené výdutě); JDPO materiál (pět zlomků zdobené výdutě); JDPR materiál (dva zlomky: okraj, dno); 344 fragmentů zvířecích kostí (inv. č. P300406); rybí kosti (inv. č. P300407); lidské kosti, pravděpodobně z H212 (inv. č. P300449); devět kusů mazanice (inv. č. P300410); tři zlomky malty (inv. č. P300452); vzorek uhlíku (inv. č. P300422); drobné nekeramické nálezy – zlomek obroučky z vědra, tvar průřezu trojúhelníkový, rozměry: šířka 0,8 cm, tloušťka 0,3 cm (inv. č. P300435); zlomek obroučky z vědra, tvar průřezu trojúhelníkový, rozměry: šířka 0,8 cm, tloušťka 0,3 cm (inv. č. P300440);

zlomek železného plechu o tloušťce 0,3 cm (inv. č. P300441); celý destičkovitý kamenný brousek se dvěma brusnými plochami, rozměry: délka 13,2 cm, šířka 6,2 cm, tloušťka 1,2–1,7 cm (inv. č. P300413); zlomek destičkovitého kamenného brousku se čtyřmi brusnými plochami, rozměry: délka 9,8 cm, šířka 4,4 cm, tloušťka 0,6–0,8 cm (inv. č. P300414); celý destičkovitý kamenný brousek se čtyřmi brusnými plochami, rozměry: délka 11 cm, šířka 4,8 cm, tloušťka 1,3–1,5 cm (inv. č. P300416); celý hranolovitý kamenný brousek se třemi brusnými plochami, rozměry: délka 9,5 cm, šířka 2,8 cm, tloušťka 1,2–2,4 cm (inv. č. P300417).

Poznámka: –

Číslo objektu 239 (č. tabulky 188, obr. 110)

Rok výzkumu: 2015

Čtverec: B56–48

Čísla kontextů: 1130, 1141

Stratigrafický vztah: po začistění podloží nebylo zcela jasné, zda sídlištní objekty 232 a 239 jsou v přímém stratigrafickém vztahu; hranice výplně mezi oběma objekty (delší severovýchodní stěna O232 a jihozápadní stěna O239) byla nezřetelná; v místě předpokládaného překryvu objektů byl položen kontrolní profil, ten ukázal, že sídlištní jámy se vzájemně neporušují; mezi horními hranami obou objektů byla vzdálenost 40 cm (v úrovni začistěného podloží).

Zásyp: kon. 1130; ulehlá, středně hnědá písčité hlína; písek: jemný až střední, jemná frakce je velmi výrazná; max. síla vrstvy 20 cm; zásyp byl hodně prorostlý kořínky stromu.

Relikty úprav / konstrukce: –

Výkop: kon. 1141; tvar půdorysu nepravidelný oválný; orientace SZ–JV; profil příčný: mísovitý, stěny šikmé mírně konkávní (na jedné straně profilu velmi pozvolně se svažující), profil podélný: nesledováno, dno: hladké mírně konkávní; rozměry: 198 × 149 cm, hloubka objektu 20 cm od úrovně začistěného podloží.

Nálezy: keramika celkem – 41 kusů, 514 g, podařilo se rozpoznat min. tři keramické jedince (inv. č. P300453–479); zlomek okraje se zdobenou výdutí; šest fragmentů zdobené výdutě; 14 zlomků nezdobených výdutí; dva fragmenty dna; 18 drobných neinventovaných střepů; u větších fragmentů byly rozpoznány technologické stopy: silně formující obtáčení u dvou zlomků (okraj, dno); keramický materiál ze zásypu byl většinou HŠP (17 zlomků); vyskytl se také JŠP materiál (dva zlomky zdobené výdutě); HDPR materiál (zlomek nezdobené výdutě); JDP materiál (tři zlomky, výduť, dno); 109 fragmentů zvířecích kostí (inv. č. P300480–481); 10 kusů mazanice (inv. č. P300482–83); fragment železné strusky (inv. č. P300485); vzorky uhlíku (inv. č. P300484);

Poznámka: –

Číslo objektu 240 (č. tabulky 188, obr. 105)

Rok výzkumu: 2015

Čtverec: B55–47

Čísla kontextů: 1128, 1131, 1135

Stratigrafický vztah: sídlištní jáma 240 narušovala svým západním rohem starší sídlištní objekt 241; zároveň byl východní roh objektu 240 porušen recentním liniovým objektem (F354); sídlištní jáma se nacházela v blízkosti na maltu zděného nároží objektu 224 (východně od něj); zásyp O240 obsahoval fragmenty malty i kusy hlazených maltových omítek; je tedy pravděpodobné, že O240 byl vyhlouben v době výstavby či existence nadzemního domu se zděným nárožím a byl snad jeho součástí.

Zásyp: kon. 1128 (kon. 1131 totožný s kon. 1128); středně ulehlá, tmavě černošedá písčité hlína; písek: jemný až střední; max. síla vrstvy 26 cm; zásyp obsahoval značné množství malých až velkých fragmentů malty (cca 15 % z objemu výplně, zejména v jihovýchodní polovině objektu); byla zde příměs drobných až malých kamenů, výplň obsahovala také dva velké ploché kameny (kameny celkem cca 5 % z objemu výplně).

Relikty úprav / konstrukce: –

Výkop: kon. 1135; tvar půdorysu nepravidelný oválný; orientace JJZ–SSV; profil příčný: mísovitý, stěny šikmé konkávní, profil podélný: nesledováno, dno: nepravidelné konkávní; rozměry: 170 × 120 cm (horní hrana půdorysu), 80 × 90 cm (spodní hrana), hloubka objektu 26 cm od úrovně začistěného podloží.

Nálezy: keramika celkem – 79 kusů, 960 g, rozpoznáno min. osm keramických jedinců (inv. č. P300486–542); osm zlomků okraje; dva zlomky okraje se zdobenou výdutí; 26 fragmentů zdobené výdutě; 18 zlomků nezdobených výdutí; čtyři fragmenty dna; 20 drobných neinventovaných střepů; u větších fragmentů byly rozpoznány technologické stopy: slabě formující obtáčení u šesti zlomků, silně formující obtáčení u pěti zlomků; keramický materiál ze zásypu byl většinou HŠP (47 zlomků); vyskytl se také JŠP materiál (zlomek okraje); HDPR materiál (sedm zlomků); HDPR materiál (čtyři zlomky); 101 fragmentů zvířecích kostí (inv. č. P300545–546); rybí šupiny (inv. č. P300549–550); 82 fragmentů malty (inv. č. P300552–553); tři fragmenty omítky / hlazené malty (inv. č. P300554); vzorky uhlíku (inv. č. P300551); drobné nekeramické nálezy – zlomek kostěného předmětu se zahroceným distálním koncem – kuželovitý dutý hrot; rozměry: dochovaná délka 4,8 cm, průměr hrotu 0,29 cm (inv. č. P300548); zlomek kamenného hranolovitého brousku se čtyřmi brusnými plochami (tři fragmenty – jeden větší a dva menší); rozměry: dochovaná délka 8,4 cm, šířka 3,9 cm, tloušťka 2,9 cm (inv. č. P300547).

Poznámka: sídlištní jáma 240 snad mohla být součástí nadzemního objektu ND224.

Číslo objektu 241 (č. tabulky 189, obr. 105)

Rok výzkumu: 2015

Čtverec: B55–47

Číslo kontextů: 1129, 1136

Stratigrafický vztah: sídlištní jáma 241 byla porušena ve východní části mladším sídlištním objektem 240; sídlištní jáma se nacházela přímo z vnitřní strany zděného nároží O224 (nároží se nacházelo ze západní strany zahloubeného objektu 241); mazanice kra z vnitřní strany jihozápadní stěny zděného nároží (kon. 1067/1125, viz popis objektu v katalogu k O224) se nacházela nad výplní zahloubeného sídlištního objektu 241.

Zásyp: kon. 1129; středně ulehlá, středně hnědošedá písčité hlína; písek: jemný až střední; max. síla vrstvy 16 cm; zásyp obsahoval drobků malty (cca 1 % z objemu výplně); evidována byla také příměs drobných až malých kamenů (celkem cca 5 % z objemu výplně).

Relikty úprav / konstrukce: –

Výkop: kon. 1136; tvar půdorysu pravděpodobně kruhový (východní část objektu byla zničena O240); profil příčný: mísovitý, stěny šikmé konkávní, profil podélný: nesledováno, dno: nepravidelné konkávní; rozměry: průměr 100 cm (dochovaná šířka v místě narušení objektem O240: 70 cm), hloubka objektu 16 cm od úrovně začistěného podloží.

Nálezy: keramika celkem – 7 kusů, 149 g, rozpoznán min. jeden keramický jedinec (inv. č. P300555–560); šest zlomků nezdobených výdutí; fragment dna; u zlomku dna bylo rozpoznáno obtáčení silně formující; keramický materiál ze zásypu byl pouze kvality HŠP (sedm zlomků); sedm fragmentů zvířecích kostí (inv. č. P300561); rybí šupiny (inv. č. P300563); 35 fragmentů malty (inv. č. P300564–565); dva fragmenty omítky / hlazené malty (inv. č. P300566).

Poznámka: sídlištní jáma 241 snad mohla být součástí některé ze stavebních fází nadzemního objektu ND224.

Číslo objektu 242 (č. tabulky 189, obr. 105, 113, 114)

Rok výzkumu: 2015

Čtverec: B56–48, B56–47, B55–47

Číslo kontextů: 1132, 1137

Stratigrafický vztah: v nadložní vrstvě překrývala prostor nad zahloubeným sídlištním objektem 242 kamenno–maltová destrukce pocházející z objektu 224 (zděné nároží); celou severovýchodní polovinu objektu 242 zničil výkop recentní jámy vyhloubené v rámci budování liechtensteinské stromové aleje, takže není zcela jasný stratigrafický vztah mezi O242 a O224 (objekt 242 se nacházel v těsné blízkosti zděného nároží, z vnější strany, u stěny orientované směrem SZ–JV, pravděpodobně je však starší než O224); severovýchodní část objektu 242 porušoval také raněstředověký sídlištní objekt 244; výkop objektu 242 porušoval ve střední části jeho delší severozápadní stěny starší zahloubený objekt (F383).

Zásyp: kon. 1132; ulehlá, středně hnědošedá písčité hlína; písek: jemný až střední; max. síla vrstvy 27,5 cm; zásyp obsahoval malé až středně velké kameny (cca 15 % z objemu výplně) a drobků malty.

Relikty úprav / konstrukce: –

Výkop: kon. 1137; tvar půdorysu pravděpodobně oválný (jihovýchodní část objektu byla zničena recentem a O244); orientace SV–JZ; profil příčný: neckovitý, stěny šikmé přímé, profil podélný: nesledováno, dno: hladké ploché; rozměry: dochovaná délka u horní hrany půdorysu 128 cm, šířka u horní hrany 137 cm, dolní hrana půdorysu 95 × 110 cm, hloubka objektu 27,5 cm od úrovně začistěného podloží.

Nálezy: keramika celkem – 82 kusů, 1 058 g, rozpoznáno min. 12 keramických jedinců (inv. č. P300567–630); šest zlomků okraje; zlomek okraje se zdobenou výdutí; 29 fragmentů zdobené výdutě; 21 zlomků nezdobených výdutí; pět fragmentů dna; 20 drobných neinventovaných střepů; u větších fragmentů byly rozpoznány technologické stopy: silně formující obtáčení u 12 zlomků; keramický materiál ze zásypu byl většinou HŠP (47 zlomků); HDP materiál (zlomek dna); HDPR materiál (14 zlomků); 62 fragmentů zvířecích kostí (inv. č. P300631); rybí šupiny (inv. č. P300633); osm fragmentů mazanice (inv. č. P300632); drobné nekeramické nálezy – zlomek železné tyčinky válcovitého průřezu (možná fragment rukojeti), jeden konec se zužuje do tvaru tyčinky obdélníkového průřezu, v místě zužující se části je patrný výstupek, rozměry: dochovaná délka 4,6 cm, průměr 0,9 cm (inv. č. P300634).

Poznámka: –

Číslo objektu 243 (č. tabulky 190, obr. 119, 124)

Rok výzkumu: 2015

Čtverec: B58–48, B59–48

Číslo kontextů: 1149, 1150, 1160

Stratigrafický vztah: západní konec sídlištní jámy 243 porušil výkop mladšího objektu 317 (výzkumná sezona 2019)

Zásyp: kon. 1149; ulehlá, středně hnědá písčité hlína; písek: jemný až střední; max. síla vrstvy 19 cm; vrstva se nacházela v hloubce 0–19 cm od úrovně podloží; jedná se o prokles kulturní vrstvy z raného středověku do vrstvy obsahující germánskou keramiku;

– kon. 1150; ulehlá, tmavě hnědá písčité hlína; písek: jemný, střední až hrubý; max. síla vrstvy 14 cm; vrstva se nacházela v hloubce 0–33 cm od úrovně podloží; vrstva měla na profilu obloukový tvar a kopírovala stěny a dno objektu O243, obsahovala velké fragmenty germánské keramiky (tab. 190: 3–5).

Relikty úprav / konstrukce: –

Výkop: kon. 1160; tvar půdorysu nepravidelný obdélníkový se zaoblenými rohy (západní část objektu byla zničena O317); orientace Z–V; profil příčný: mísovitý, stěny šikmé přímé až mírně konkávní, profil podélný: nesledováno, dno: hladké konkávní; rozměry: 190 × 150 cm, hloubka objektu 33 cm od úrovně začistěného podloží.

Nálezy: keramika celkem – 27 kusů, 675 g, podařilo se rozpoznat min. čtyři keramické jedince (inv.

č. P300635–654); zlomek okraje; zlomek okraje se zdobenou výdutí; dva zlomky okraje s nezdobenou výdutí; fragment zdobené výdutě; 16 zlomků nezdobených výdutí; fragment dna; pět drobných neinventovaných střepů; u větších kusů keramiky byly rozpoznány technologické stopy: formování v ruce u šesti fragmentů (keramika pražského typu); keramický materiál ze zasypu byl pouze v kvalitě HŠP (22 zlomků); pět fragmentů zvířecích kostí (inv. č. P300655); čtyři fragmenty mazanice (inv. č. P300656).

Poznámka: objekt byl kompletně dozkoumán v sezoně 2019 nálezy z výplně objektu jsou prozatím zpracovány pouze ze sezony 2015.

Číslo objektu 244 (č. tabulky 190, obr. 105, 106, 109, 110)

Rok výzkumu: 2015

Čtverec: B55–48, B55–47, B56–48, B56–47

Číslo kontextů: 1162, 1171

Stratigrafický vztah: v severozápadním prostoru sídlištní jámy 244 došlo ke dvěma superpozicím – objekt 244 porušil starší sídlištní jámu 242 a sám objekt 244 byl porušen recentní jámou vyhloubenou v rámci vysazování stromové aleje (F384); objekt se nacházel z vnější strany zděného nároží O224 (u jihozápadní zdi) a patrně byl zahluoben již do destrukce zděného objektu.

Zásyp: kon. 1162; středně ulehlý, středně hnědoběžový hlinitý písek obsahující jemnou a střední frakci; výplň bohatě promísená s drobkou malty; max. síla vrstvy 22 cm; zásyp byl prorostlý kořeny.

Relikty úprav / konstrukce: –

Výkop: kon. 1171; tvar půdorysu obdélníkový se zaoblenými rohy; orientace SZ–JV; mělká sídlištní jáma; profil příčný: neckovitý, stěny šikmé přímé, profil podélný: nesledováno, dno: hladké ploché, s mírným sklonem k JZ; rozměry: 264 × 138 cm, hloubka objektu 22 cm od úrovně začištěného podloží.

Nálezy: keramika celkem – osm kusů, 48 g (inv. č. P300657–663); tři fragmenty zdobené výdutě; pět zlomků nezdobených výdutí; šest fragmentů zvířecích kostí (inv. č. P300664); čtyři fragmenty malty (inv. č. P300667); drobné nekeramické nálezy – fragment železného pásku, rozměry: šířka 0,8 cm, tloušťka 0,25 cm (inv. č. P300666); zlomek parohové trubičky válcového průřezu, opracované soustružením – fragment jehelníčku, výzdoba: příčná plastická žebra, střídání hladké plochy a žebrované plochy se třemi žebry, šířka žebra 0,12 cm, výška žebra 0,08 cm, šířka prázdné plochy mezi dvěma žebrovanými plochami 0,68 cm, rozměry zlomku jehelníčku: dochovaná délka 2,7 cm, vnější průměr 1,2 × 1,3 cm, vnitřní průměr 0,82 cm (inv. č. P300665).

Poznámka: objekt je pravděpodobně mladší než stavba nadzemní konstrukce ND224.

Číslo objektu 245 (č. tabulky 191, obr. 105)

Rok výzkumu: 2015

Čtverec: B55–47

Číslo kontextů: 1166, 1172

Stratigrafický vztah: sídlištní jáma 245 (pravěkého stáří, latén) byla překryta kamenno–maltoovou destrukcí komplexu ND224 a narušily ji i recentní liniové objekty F354 a F371.

Zásyp: kon. 1166; středně ulehlá, středně hnědá písčité hlína (s výraznou písčitou frakcí), písek: jemný až střední; výplň bohatě promísená s drobkou malty; max. síla vrstvy 22 cm; zásyp byl prorostlý kořeny.

Relikty úprav / konstrukce: –

Výkop: kon. 1172; tvar půdorysu kruhový; profil příčný: neckovitý / vakovitý, stěny šikmé přímé / konvexní / konkávní, v některých místech se zahlubují do podloží mimo linii půdorysu horní hrany objektu, profil podélný: nesledováno, dno: hladké ploché, místy mírně konkávní; rozměry: 94 × 89 cm, hloubka objektu 42 cm od úrovně začištěného podloží.

Nálezy: keramika celkem – 12 kusů, (inv. č. P300668–685); tři zlomky okraje, fragment zdobené výdutě; 14 zlomků nezdobených výdutí; 10 fragmentů zvířecích kostí (inv. č. P300686); 61 fragmentů mazanice (inv. č. P300687–688); drobné nekeramické nálezy – zlomek ozdoby z bronzového plechu, výzdoba: vytepávané půloblouky rozdělené příčnými torčovanými žebry, rozměry: dochovaná délka 4,9 cm, šířka 0,6 cm, tloušťka 0,6 cm, váha 5 g (inv. č. P300689).

Poznámka: –

Číslo objektu 246 (č. tabulky 191, obr. 113, 114)

Rok výzkumu: 2015

Čtverec: B56–47, B56–48

Číslo kontextů: 1163, 1170

Stratigrafický vztah: jihozápadní část sídlištního objektu 246 (pravěkého stáří) byla porušena výkopem sídlištní jámy 238.

Zásyp: kon. 1163; velmi nevýrazný, s promíseným charakterem, středně ulehlý, středně hnědoběžový hlinitý písek s jemnou a střední frakcí; výplň bohatě promísená s drobkou malty; max. síla vrstvy 27 cm.

Relikty úprav / konstrukce: –

Výkop: kon. 1170; tvar půdorysu nepravidelný obdélníkový; profil příčný: neckovitý, stěny šikmé přímé, profil podélný: nesledováno, dno: hladké ploché, s mírným sklonem ve směru od SZ k JV; rozměry: 302 × 224 cm, hloubka objektu 27 cm od úrovně začištěného podloží; prostor u severovýchodní stěny překopán – upraveno.

Nálezy: keramika celkem – 15 kusů, 78 g, rozpoznán min. jeden keramický jedinec (inv. č. P300690–702); zlomek okraje; dva fragmenty zdobené výdutě; šest zlomků nezdobených výdutí; šest drobných neinventovaných střepů; keramický materiál ze zasypu byl pouze v HŠP kvalitě (devět zlomků); 26 fragmentů zvířecích kostí (inv. č. P300703); fragment mazanice (inv. č. P300704).

Poznámka: –

Číslo objektu 247 (č. tabulky 191, obr. 100)

Rok výzkumu: 2015

Čtverec: B53–48

Čísla kontextů: 1165, 1167

Stratigrafický vztah: –

Zásyp: kon. 1165; ulehlá, středně šedá písčité hlína; písek: jemný až střední.

Relikty úprav / konstrukce: –

Výkop: kon. 1167; tvar půdorysu nelze zjistit; profil příčný: mísovitý, stěny pozvolně šikmé konkávní, profil podélný: nesledováno, dno: hladké konkávní; rozměry: dochovaná délka 140 cm, dochovaná šířka 100 cm, hloubka objektu 47 cm od úrovně začistěného podloží a 82 cm od současného povrchu; dno objektu „padá“ směrem k hraně říčního ramena – eroze břehu.

Nálezy: keramika celkem – 19 kusů, 203 g, podařilo se rozpoznat min. tři keramické jedince (inv. č. P300705–718); tři fragmenty zdobené výdutě; pět zlomků nezdobených výdutí; tři fragmenty dna, osm drobných neinventovaných střepů; keramický materiál ze zásypu: HŠP materiál (osm zlomků); HDP materiál (zlomek nezdobené výdutě); HDPR (zlomek zdobené výdutě); JDP (zlomek zdobené výdutě); osm fragmentů zvířecích kostí (inv. č. P300719); tři fragmenty mazanice (inv. č. P300720).

Poznámka: sídlištní objekt zachycen v geologické sondě – řez mrtvým zazemněným říčním ramenem Dyje; sonda byla hloubena pomocí bagru; objekt byl zachycen na jejím severozápadním profilu; zbylá část objektu byla zkoumána standardními archeologickými terénními postupy.

Číslo objektu 248 (č. tabulky 191, obr. 119, 124)

Rok výzkumu: 2015

Čtverec: B58–48, B59–48

Čísla kontextů: 1169, 1176, 1177

Stratigrafický vztah: –

Zásyp: kon. 1169; středně ulehlá, středně hnědá písčité hlína; písek: jemný až střední.

Relikty úprav / konstrukce: sloupová jáma zachycená v severovýchodním rohu objektu 248; související snad s konstrukcí stavby:

sloupová jáma K1 se nacházela v mělčí části objektu, v jeho severovýchodním rohu, vlastnosti zásypu jámy nebyly sledovány (neodlišoval se od výplně samotného objektu), půdorys jámy byl nepravidelný oválný, profil neckovitý, rozměry jámy 75 × 61 cm, hloubka jámy 26 cm od úrovně dna objektu (kon. 1177).

Výkop: kon. 1176; tvar půdorysu nelze zjistit, zasahoval do nezkoumané části; profil příčný: neckovitý, stěny šikmé přímé, profil podélný: neckovitý s jedním stupněm, dno: nepravidelné ploché; rozměry: dochovaná délka ve směru Z–V 187 cm (mělká východní část objektu měla délku 80 cm, hlubší západní část 107 cm), dochovaná délka ve směru S–J 227 cm, max. hloubka objektu 53 cm od úrovně začistěného podloží, mělčí východní část 13 cm.

Nálezy: keramika celkem – 52 kusů (22 fragmentů bylo přiřazeno ke keramice pražského typu), 538 g, podařilo se rozpoznat min. tři keramické jedince (inv. č. P300721–759); zlomek okraje se zdobenou výdutí; zlomek okraje s nezdobenou výdutí; fragment zdobené výdutě; 32 zlomků nezdobených výdutí; fragment dna; 16 drobných neinventovaných střepů; u dvou okrajů a jednoho dna byly evidovány technologické stopy: formování v ruce; keramický materiál ze zásypu byl pouze v kvalitě HŠP (36 zlomků); šest fragmentů zvířecích kostí (inv. č. P300760–761); šest fragmentů mazanice (inv. č. P300762).

Poznámka: objekt byl v úplnosti dozkoumán v sezoně 2019.

Číslo objektu 249 (č. tabulky 192, obr. 111, 115)

Rok výzkumu: 2015

Čtverec: B56–49, B57–49

Čísla kontextů: 1174, 1175

Stratigrafický vztah: sídlištní objekt byl porušen výkopem recentního liniového objektu F371; severním rohem se objekt 249 dotýká stěny a jižního rohu objektu 234.

Zásyp: kon. 1174; středně ulehlá, středně hnědá písčité hlína; písek: jemný až střední.

Relikty úprav / konstrukce: –

Výkop: kon. 1175; tvar půdorysu pravděpodobně nepravidelný oválný, objekt zasahoval do nezkoumané části; orientace JZ–SV; profil příčný: neckovitý, stěny šikmé přímé, profil podélný: nesledováno, dno: hladké ploché; rozměry: prozkoumaná délka 233 cm, šířka 122–157 cm, hloubka objektu 20 cm od úrovně začistěného podloží.

Nálezy: keramika celkem – 35 kusů, 237 g, podařilo se rozpoznat min. tři keramické jedince (inv. č. P300763–785); dva zlomky okraje (pražský typ, stopy po formování v ruce); sedm fragmentů zdobené výdutě; 10 zlomků nezdobených výdutí; fragment dna; 15 drobných neinventovaných střepů; keramický materiál ze zásypu byl většinou HŠP (15 zlomků); HDP materiál (tři zlomky); HDPR materiál (zlomek nezdobené výdutě); JDP materiál (zlomek zdobené výdutě); 27 fragmentů zvířecích kostí (inv. č. P300786); fragment mazanice (inv. č. P300787); drobné nekeramické nálezy – celá železná očílka lyrovitého tvaru s jednou zatočenými rameny bez oček; ramena se nedotýkají; průřez hraněný; rozměry: max. délka 4,5 cm, šířka 2 cm, tloušťka 0,2–0,5 cm, váha 6 g (inv. č. P300788).

Poznámka: sídlištní jáma 249 nebyla zkoumána v úplnosti; svou jihozápadní část zasahovala do nezkoumané části (jižní profil sondy).

Číslo objektu 250 (č. tabulky 192, obr. 110, 114)

Rok výzkumu: 2015

Čtverec: B57–48, B56–48

Čísla kontextů: 1133, 1179

Stratigrafický vztah: sídlištní objekt 250 byl v severní části porušen výkopem hrobové jámy H212 a v jižní části byl porušen hrobem H215.

Zásyp: kon. 1133; ulehlý, tmavě hnědý hlinitý písek obsahující jemnou i střední frakci; výplň obsahovala malé až středně velké kameny (cca 1 % z objemu zásypu).

Relikty úprav / konstrukce: –

Výkop: kon. 1179; tvar půdorysu pravděpodobně kruhový; profil příčný: neckovitý, stěny šikmé přímé, profil podélný: nesledováno, dno: nepravidelné ploché, s mírným sklonem směrem k SV; rozměry: dochovaná délka a šířka 161 × 84 cm, hloubka objektu 7–20 cm od úrovně začistěného podloží.

Nálezy: keramika celkem – 23 kusů, 170 g, rozpoznán min. jeden keramický jedinec (inv. č. P300789–802); sedm fragmentů zdobené výdutě; sedm zlomků nezdobených výdutí; fragment dna; osm drobných neinventovaných střepů; keramický materiál ze zásypu byl většinou HŠP (11 zlomků); HDPR materiál (dva zlomky výdutě); JŠP materiál (dva zlomky výdutě); 50 fragmentů zvířecích kostí (inv. č. P300803); dva fragmenty mazanice (inv. č. P300804); vzorek uhlíku (inv. č. P300805).

Poznámka: sídlištní objekt 250 byl původně v terénní dokumentaci veden jako severozápadní část sídlištní jámy 232; následný výzkum prokázal, že se jedná o dva samostatné sídlištní objekty.

Číslo objektu 251 (č. tabulky 192, obr. 213, 214)

Rok výzkumu: 2016

Čtverec: B72–33, B72–32

Čísla kontextů: 1188, 1189, 1190, 1190

Stratigrafický vztah: –

Zásyp: kon. 1188; hnědošedá písčité hlína; písek: jemný, střední až hrubý; výplň obsahovala drobné až malé kameny a drobnky mazanice; jedná se o sediment nacházející se nad propáleným topeništěm a mezi zbytky kamenné destrukce otopného zařízení; v ploše měla uloženina nepravidelný tvar o rozměrech 120 × 90 cm.

Relikty úprav / konstrukce: kon. 1189; relikv kamenné konstrukce pece; ležela na udusaném jílu žlutookrové barvy, který ležel na úrovni podloží; jílovitý výmaz i se zbytky konstrukce prudce padal směrem k západu, kde se nacházel erodovaný břeh zazemněného ramena řeky Dyje (část objektu byla tedy zničena erozí břehu ramena v čase, kdy bylo aktivní); kolem jílovitého výmazu byly evidovány kumulace drobného kamene, které lze považovat za relikty kamenného obložení (konstrukce) otopného zařízení; shluky kamenů se nacházely zejména na severní a východní straně jílovitého výmazu; rozměry: max. délka dochované kamenné destrukce 120 cm, max. dochovaná šířka 110 cm, max. výška 12 cm;

– kon. 1190; mazanicová kra (propálená hlína v prostoru topeniště); topeniště se na západní straně propadalo do erodovaného břehu ramene Dyje; zbytky topeni-

ště (i relikty konstrukce) byly silně prorostlé kořínky a kořeny blízkých stromů; mazanice byla tvrdá, tmavě okrově oranžová; propálená mazanicová kra obdélníkového tvaru měřila 70 × 45 cm, naměřená síla vrstvy 2–7 cm; v místě narušení erozí svahu ramene (na západě) předpokládáme původní přístup k topeništi;

– kon. 1191; ulehlý, světle okrově žlutý jíl; uloženina v ploše měla tvar nepravidelného obdélníku s delší osou ve směru S–J o rozměrech 200 × 110 cm; udusaný jíl ležel na podloží; pravděpodobně se jedná o úpravu báze, na které otopné zařízení stálo anebo o relikv podlahy objektu, ve kterém se zkoumaná pec nacházela.

Výkop: nedokumentováno.

Nálezy: keramika celkem – 11 kusů, 265 g, podařilo se rozpoznat min. dva keramické jedince (inv. č. P302377–387); zlomek okraje; zlomek okraje s nezdobenou výdutí (keramika pražského typu); dva fragmenty zdobené výdutě; sedm zlomků nezdobených výdutí (keramika pražského typu); keramický materiál ze zásypu byl většinou HŠP (devět zlomků); JŠP materiál (dva zlomky zdobené výdutě); 10 fragmentů zvířecích kostí, 41 g (P302388).

Poznámka: otopné zařízení; datace – pravděpodobně časně slovanské období; část objektu byla poničena erozí břehu zaniklého ramene řeky Dyje.

Číslo objektu 252 (č. tabulky 192, obr. 212)

Rok výzkumu: 2016

Čtverec: B71–33

Čísla kontextů: 1200, 1201, 1207, 1230

Stratigrafický vztah: –

Zásyp: kon. 1200; ulehlá, světle šedobéžová písčité popelovitá hlína s výskytem uhlíků; uloženina v ploše měla nepravidelný kruhový tvar o rozměrech 61 × 57 cm; max. síla vrstvy 8 cm (do úrovně propálené vrstvy); zásyp popelovitého charakteru, pod kterým se ukrývala silně propálená mazanicová kra.

Relikty úprav / konstrukce: kon. 1201; relikv kamenné konstrukce otopného zařízení; zachyceno bylo zejména na východní straně obvodu objektu, drobné kameny zasahovaly však i do prostoru topeniště, zejména v jeho východní polovině; destrukce byla zachycena v délce 27 cm (východní část okraje objektu); část destrukce byla před zdokumentováním odtěžena archeologickým výzkumem (zejména v západní části objektu); patrně se jednalo o obložení topeniště; mezi kameny se nacházely uhlíky; celková váha dokumentovaných kamenů byla 3,5 kg; počet: cca 15 větších kamenů a drů velkým žárem rozpadlých kamenů;

– kon. 1207; tvrdá, světle šedobéžová zvonivě propálená hlína s obsahem vápenné drtě a velkého počtu kamenných drobků; v ploše měla tvar nepravidelného kruhového segmentu (část odtěžena archeologickým výzkumem, původní tvar patrně kruhový); rozměr v ploše 35 × 23 cm; max. síla vrstvy 7 cm; vrstva se nacházela v hloubce 5–14 cm od úrovně podloží; prostor

topeniště; výmaz – původně se zřejmě jednalo o hlínu promísenou s vápencovými kameny (kvůli zvýšení tepelných vlastností topeniště); vápenc se však vlivem vysokých teplot uvnitř pece změnil ve vápno, takže se celý výmaz topeniště proměnil v jednu tvrdou vápennou krustu; v jihovýchodní části se nacházel velký kámen (mezi výmazem topeniště a dnem výkopu).

Výkop: kon. 1230; tvar půdorysu kruhový; profil příčný: neckovitý, stěny šikmé přímé, profil podélný: nesledováno, dno: hladké ploché; rozměry: 64 × 60 cm, hloubka 17 cm od úrovně začistěného podloží.

Nálezy: keramika celkem – pět kusů, 87 g (inv. č. P302389–393); pět fragmentů zdobené výdutě; keramický materiál ze záspy byl většinou HŠP (čtyři zlomky); HDPR materiál (zlomek výdutě); 10 fragmentů zvířecích kostí, 251 g (inv. č. P302394); vzorek uhlíku (inv. č. P301166).

Poznámka: samostatně stojící otopné zařízení s topeništěm vyloženým vápencovými kameny.

Číslo objektu 253 (č. tabulky 193, obr. 210)

Rok výzkumu: 2016

Čtverec: B70–33

Čísla kontextů: 1209, 1210, 1211, 1227, 1228, 1229

Stratigrafický vztah: jihovýchodní konec dlouhého oválného sídlištního objektu 253 porušil starší sídlištní jámu 254.

Zásyp: kon. 1209 – profil A, B (kon. 1210 – profil C, kon. 1211 – profil D); ulehlá až středně ulehlá, tmavě hnědá místy šedá písčité prachová hlína s obsahem drobných i středně velkých kamenů (cca 5 % z celkového objemu záspy; v části profilu D je evidován i výskyt velkých kamenů); písek: jemný, střední až hrubý; síla vrstvy: profil A – 42 cm, profil B – 44 cm, profil C – 44 cm, profil D – 48 cm; zásep byl prorostlý kořeny blízkého stromu.

Relikty úprav / konstrukce: sloupová jáma zachycená zhruba ve středu delší severovýchodní stěny objektu 253; související snad s konstrukcí stavby:

sloupová jáma K1 se nacházela u severovýchodní stěny sídlištní jámy; zásep: středně ulehlá, světlá hnědoběžová písčité jílovitá hlína promísená s drobkami jílu bílé barvy; písek: střední až hrubý (kon. 1227); půdorys jámy byl kruhový, profil neckovitý, dno velmi mírně konkávní; rozměry jámy 46 × 44 cm, hloubka jámy 26 cm od úrovně dna objektu (kon. 1228).

Výkop: kon. 1229; tvar půdorysu protáhlý oválný; orientace SZ–JV; profil příčný: neckovitý, stěny šikmé nepravidelné, profil podélný: nesledováno, dno: ploché hladké, u severozápadního konce nepravidelné; rozměry: 370 × 107 cm, hloubka 54 cm od úrovně začistěného podloží; u severozápadního konce objektu byla na dně šterková vrstva (cca 57 × 47 cm) – velmi pravděpodobně se jednalo o geologický jev, není však vyloučen ani intencionální záměr úpravy dna.

Nálezy: keramika celkem – 385 kusů, 4 221 g, rozpo-

znáno min. 95 keramických jedinců (inv. č. P301167–444);

– vrstva 00; keramika – 56 kusů, 803 g, rozpoznáno min. 12 keramických jedinců; sedm zlomků okraje (jeden zlomek patří ke keramice pražského typu); zlomek okraje se zdobenou výdutí; zlomek okraje s nezdobenou výdutí; 27 fragmentů zdobené výdutě; 15 zlomků nezdobených výdutí; tři fragmenty dna; dva fragmenty dna se zdobenou výdutí; u větších fragmentů byly rozpoznány technologické stopy: silně formující obtáčení u 10 zlomků; keramický materiál ze záspy byl heterogenní, co se týká keramické hmoty i způsobu výpalu: HŠP materiál (49 zlomků); JŠP materiál (zlomek okraje); HDP materiál (zlomek zdobené výdutě); HDPR materiál (tři zlomky); JDP materiál (zlomek okraje); JDPR materiál (zlomek zdobené výdutě);

– vrstva 01; keramika – 117 kusů, 1 692 g, rozpoznáno min. 19 keramických jedinců; 17 zlomků okraje (jeden zlomek patří ke keramice pražského typu; u jednoho zlomku je evidována v keramické hmotě příměs slídy); dva zlomky okraje se zdobenou výdutí; 54 fragmentů zdobené výdutě; 37 zlomků nezdobených výdutí; 10 fragmentů dna; u větších fragmentů byly rozpoznány technologické stopy: slabě formující obtáčení u zlomku dna; silně formující obtáčení u 11 zlomků; keramický materiál ze záspy byl heterogenní, co se týká keramické hmoty i způsobu výpalu: HŠP materiál (107 zlomků); JŠP materiál (dva zlomky); HDP materiál (pět zlomků); HDPR materiál (tři zlomky zdobené výdutě); devět fragmentů mazanice, 129 g (inv. č. P301445); 159 fragmentů zvířecích kostí, 964 g (inv. č. P301447); drobné nekeramické nálezy – skleněný korálek, koutočovitý, barva modrá, vláknitá struktura skla, rozměry: délka 0,5 cm, šířka 1 cm, průměr navlékacího otvoru 0,2 cm (inv. č. P301453); zlomek kostěného předmětu se zahroceným distálním koncem – tzv. šídlo, hrot dutý plochý, rozměry: max. délka 12,2 cm, délka hrotu 7,2 cm, vnější průměr 1 cm, průměr hrotu 0,1 cm (inv. č. P301451); malý fragment kamenného brousku, nelze určit tvar ani rozměry, zachována pouze 1 brusná plocha (inv. č. P301454);

– vrstva 02; keramika – 97 kusů, 1 228 g, rozpoznáno min. 11 keramických jedinců; osm zlomků okraje (u jednoho zlomku je evidována v keramické hmotě příměs slídy); zlomek okraje s nezdobenou výdutí; 39 fragmentů zdobené výdutě; 46 zlomků nezdobených výdutí; tři fragmenty dna; u větších fragmentů byly rozpoznány technologické stopy: slabě formující obtáčení u dvou zlomků okraje; silně formující obtáčení u čtyř zlomků; keramický materiál ze záspy byl heterogenní, co se týká keramické hmoty i způsobu výpalu: HŠP materiál (81 zlomků); JŠP materiál (dva zlomky); HDP materiál (tři zlomky); HDPR materiál (devět zlomků nezdobené výdutě); JDP materiál (zlomek okraje); JDPR materiál (zlomek zdobené výdutě); 138 fragmentů zvířecích kostí, 845 g (inv. č. P301448);

vzorek uhlíku (inv. č. P301455); drobné nekeramické nálezy – zlomek kostěného předmětu se zahroceným distálním koncem – tzv. šídlo, hrot dutý plochý, rozměry: max. délka 9,8 cm, délka hrotu 4,9 cm, vnější průměr 1,4 cm, průměr hrotu 0,17 cm (inv. č. P301452); – nálezy bez evidence vrstvy; keramika – 115 kusů, 498 g, rozpoznán min. jeden keramický jedinec; zlomek okraje (HŠP, 6 g); 114 drobných neinventovaných střepů; fragment mazanice, 26 g (inv. č. P301446); 24 fragmentů zvířecích kostí, 297 g (inv. č. P301449–550).

Poznámka: –

Číslo objektu 254 (č. tabulky 193, obr. 210)

Rok výzkumu: 2016

Čtverec: B70–33

Čísla kontextů: 1212, 1224, 1225

Stratigrafický vztah: severozápadní část sídlištního objektu 254 byla poničena jihovýchodním koncem dlouhého oválného sídlištního objektu 253.

Zásyp: kon. 1212; středně ulehlá, středně hnědá písčitá hlína; písek: jemný až střední; síla vrstvy max. 18–20 cm; zásyp objektu 254 se odlišoval od výplně sídlištní jámy 253 poměrně těžce – zásyp O254 měl světlejší tón a konzistence hlíny obsahovala značně menší procento prachové frakce.

Relikty úprav / konstrukce: kon. 1224; hliněná pec zatesaná do stěny objektu (jižní až jihozápadní část obvodu jámy); dochovány byly pouze zbytky topeniště a část vhloubených stěn – kopule; rozměry dochované části: délka 32 cm, šířka 11 cm, výška 7 cm, síla mazanice kry topeniště 4,5 cm; podstatná část pece podlehla patrně destrukci (rozpad nedostatečně vypáleného výmazu topeniště i stěn); kolem zbytků pece se v zásypu nacházelo značné množství mazanice drtě, která okolí zbytku pece zbarvovala do oranžového odstínu; úroveň topeniště se nacházela cca 20 cm nad dnem sídlištní jámy 254;

sloupová jáma zachycená v jihovýchodní stěně objektu 254 (severozápadně od reliktu zatesané pece); související snad s konstrukcí stavby:

sloupová jáma K1 se nacházela v jihovýchodní stěně objektu; zásyp: středně ulehlá, středně hnědošedá písčitá jílovitá hlína; písek: jemný až střední, zásyp prorostlý kořeny (kon. 1231); půdorys jámy byl kruhový, profil mísovité, dno hladké konkávní; průměr jámy 25 cm, hloubka jámy 22,5 cm od úrovně dna objektu (kon. 1232).

Výkop: kon. 1225; tvar půdorysu nepravidelný (tvar objektu připomíná dva kruhy spojené do osmičky); orientace SV–JZ; profil příčný: mísovité, stěny šikmé nepravidelné, profil podélný: neckovité, dno: nepravidelné, ploché / mírně konkávní; rozměry: 150 × 97 cm, hloubka 20 cm od úrovně začištěného podloží.

Nálezy: keramika celkem – 53 kusů, 615 g, podařilo se rozpoznat min. čtyři keramické jedince (inv. č. P301456–492); dva fragmenty okraje; dva fragmenty okraje se zdobenou výdutí; 16 fragmentů zdobené

výdutě; 18 zlomků nezdobené výdutě; zlomek dna se zdobenou výdutí; 14 neinventovaných drobných střepů; u větších fragmentů okraje byly rozpoznány technologické stopy: slabě formující obtáčení u jednoho zlomku; silně formující obtáčení u jednoho zlomku; keramický materiál ze zásypu byl většinou vyroben z HŠP materiálu (33 zlomků); evidovány byly i zlomky vyrobené z HDP materiálu (zlomek zdobené výdutě); HDPR materiálu (zlomek nezdobené výdutě); 44 fragmentů zvířecích kostí, 253 g (inv. č. P301493); fragment mazanice, 17 g (inv. č. P301494) vzorek uhlíku (inv. č. P301496); drobné nekeramické nálezy – celý kostěný předmět se zahroceným distálním koncem – tzv. proplétáček, hrot dutý plochý/kuželovitý; kloubní báze neopracovaná; rozměry: max. délka 8,3 cm, délka hrotu 4,8 cm, vnější průměr 1,7 cm, průměr hrotu 0,2 cm (inv. č. P301495).

Poznámka: zahloubený sídlištní objekt s pecí zatesanou do stěny objektu.

Číslo objektu 255 (č. tabulky 194–196, obr. 207, 208, 213, 214)

Rok výzkumu: 2016

Čtverec: B69–32, B70–32, B69–33, B70–33

Čísla kontextů: 1213, 1215, 1216, 1217, 1218, 1219, 1220, 1221, 1222, 1223, 1226, 1233, 1237, 1238, 1239, 1240, 1241, 1243, 1244, 1245, 1246

Stratigrafický vztah: je možné, že severozápadní část objektu 255 zničila téměř v úplnosti starší mělký sídlištní objekt 258; nelze však vyloučit ani hypotézu, že byl mělký výběžek integrální součástí sídlištní jámy 255.

Zásyp: profil příčný B – kon. 1213, 1215; severozápadní konec objektu; profil B1 – vybrána byla severovýchodní část sektoru (kon. 1213): středně ulehlá, hnědá písčitá hlína s častějším výskytem zvířecích kostí a keramických střepů; písek: jemný až střední; max. síla vrstvy 67 cm; v rohu sektoru B1, u stěny objektu byl evidován klínovitý splach písku promísený se sedimentem zásypu, max. síla klínové vrstvy 20 cm, délka klínu 42 cm; jinak byl zásyp v této části objektu jednoduší; profil B2 – vybrána byla jihozápadní část sektoru (kon. 1215): středně hnědoběžová písčitá hlína s častějším výskytem drobných kamenů a zvířecích kostí; max. síla vrstvy 67,5 cm; zásyp sektoru B2 byl hodně proschlý a tvrdý, čímž se změnil i tón barvy sedimentu; v hloubce 17–28 cm od úrovně podloží byla evidována 2–5 cm silná vrstva s nakumulovanými drobnými kameny a zvířecími kostmi; vrstva kopíruje sklon stěn a obloukovitě se svažuje ke dnu objektu;

– profil příčný C – kon. 1218, 1219, 1220, 1221, 1226; jihovýchodní konec objektu; profil C1 – vybrána byla severovýchodní část sektoru (kon. 1218, 1219, 1226); kon. 1218: středně ulehlá, tmavě šedá písčitá hlína; písek: střední; max. síla vrstvy 22 cm; výskyt vrstvy od 0 do 22 cm od úrovně podloží; vrstva byla prorostlá kořeny; kontext byl vlhký, zemitý, což mohlo způsobit jeho

výrazně oddělení od kon. 1219, který byl suchý, ulehlý a tvrdý; je možné, že se jedná o jedinou vrstvu, která byla rozdělena na základě rozdílných vlhkostních podmínek; kon. 1219: ulehlá, středně hnědošedá písčité hlína; písek: střední; max. síla vrstvy 35 cm; výskyt vrstvy od 0 do 50 cm od úrovně podloží; vrstva byla prorostlá kořeny v menší míře než kon. 1218; kon. 1226: v dokumentační úrovni UR02 při odebrání vrstvy 1218 došlo k objevu izolované lidské kosti (fragment lebky – část kalvy: čelo, temeno, zátylek); fragment se nacházel v lichoběžníkovitě uspořádané kumulaci malých kamenů, zvířecích kostí, mazanice a velkých zlomků keramiky; rozměry uložení v ploše 100 × 50/82 cm; kumulace byla evidována v hloubce 10 cm od úrovně podloží; profil C2 – vybrána byla jihozápadní část sektoru (kon. 1220, 1221); kon. 1220: středně ulehlá, tmavě šedá písčité hlína; písek: střední; max. síla vrstvy 15 cm; výskyt vrstvy od 0 do 15 cm od úrovně podloží; další charakteristika viz popis kon. 1218; kon. 1221: ulehlá, středně hnědošedá písčité hlína; písek: střední; max. síla vrstvy 35 cm; výskyt vrstvy od 0 do 50 cm od úrovně podloží; další charakteristika viz popis kon. 1219;

– profil podélný A – kon. 1215, 1216, 1217, 1222, 1223; profil A1 – jihovýchodní třetina objektu (kon. 1216, 1217); kon. 1216: středně ulehlá, tmavě šedá písčité hlína; písek: střední; max. síla vrstvy 20 cm; výskyt vrstvy od 0 do 20 cm od úrovně podloží; kontext prorostlý kořeny; další charakteristika viz popis kon. 1218, 1220; kon. 1217: ulehlá, středně hnědošedá písčité hlína; písek: střední; max. síla vrstvy 33 cm; výskyt vrstvy od 17 do 50 cm od úrovně podloží; další charakteristika viz popis kon. 1219, 1221; profil A2 – střední třetina objektu (kon. 1222, 1223); kon. 1222: středně ulehlá, tmavě šedá písčité hlína; max. síla vrstvy 17 cm; výskyt vrstvy od 0 do 17 cm od úrovně podloží; kontext prorostlý kořeny; další charakteristika viz popis kon. 1218, 1216; kon. 1223: ulehlá, středně hnědošedá písčité hlína; max. síla vrstvy 33 cm; výskyt vrstvy od 0 do 50 cm od úrovně podloží; další charakteristika viz popis kon. 1219, 1217; profil A3 – severozápadní třetina objektu (kon. 1215): ulehlá, tmavě hnědá písčité hlína s příměsí středně velkých kamenů (cca 1 % z celkového objemu zásypu v sektoru); max. síla vrstvy 68 cm; výskyt vrstvy od 0 do 68 cm od úrovně podloží; kontext prorostlý kořeny; dno v sektoru bylo mírně překopáno;

– profil příčný D, na hraně sondy z roku 2016, u asfaltové cesty, v části, kde sídlištní objekt 255 zasahoval do nezkoumané plochy (jihovýchodní konec objektu); kon. 1237: ulehlá, středně hnědošedá písčité prachová hlína s příměsí kamenů a s častým výskytem zvířecích kostí.

Relikty úprav / konstrukce: sloupové jámy zachycené v centrální podélné ose objektu 255 (K1–K4); související s konstrukcí zahloubené stavby:

sloupová jáma K1 se nacházela v blízkosti kratší severozápadní stěny objektu; zásyp: ulehlá, světle hnědo-

šedá písčité hlína s výskytem malých kamenů; písek: jemný až střední; (kon. 1238); půdorys jámy byl kruhový, profil neckovitý, dno hladké ploché; průměr jámy 43 cm, hloubka jámy 19 cm od úrovně dna objektu (kon. 1239);

sloupová jáma K2 se nacházela v blízkosti K1, jihovýchodně od ní, mírně vyosená z centrální podélné linie směrem k severovýchodu; zásyp: středně ulehlá, světle hnědošedá písčité jílovitá hlína; (kon. 1240); půdorys jámy byl kruhový, profil mísovité, dno hladké konkávní; průměr jámy 43 cm, hloubka jámy 25 cm od úrovně dna objektu (kon. 1241);

sloupová jáma K3 se nacházela na podélné středové ose, v nejhlubší části objektu; zásyp: středně ulehlá, světle hnědošedá písčité hlína; písek: jemný až střední; výplň značně prorostlá kořeny (kon. 1243); půdorys jámy byl kruhový, profil mísovité, dno hladké konkávní; průměr jámy 28 cm, hloubka jámy 22 cm od úrovně dna objektu (kon. 1244);

sloupová jáma K4 se nacházela na podélné středové ose, z části zasahovala do profilu D; zásyp: ulehlá, tmavě šedá písčité prachová hlína; výplň značně prorostlá kořeny; porušena zvířecí norou (kon. 1245); půdorys jámy byl pravděpodobně kruhový, profil neckovitý, dno hladké ploché; průměr jámy 41 cm, hloubka jámy 21 cm od úrovně dna objektu (kon. 1246).

Výkop: kon. 1233; tvar půdorysu nepravidelný lichoběžníkový; orientace SZ–JV; profil příčný: neckovitý s jedním stupněm, stěny šikmé přímé / nepravidelné, profil podélný: neckovitý, dno: nepravidelné, ploché; rozměry: 490 × 358 cm, hloubka 90–122 cm od úrovně původního raněstředověkého povrchu (hlubší část se nacházela u severozápadní kratší stěny).

Nálezy: keramika celkem – 785 kusů, 10 281 g, rozpoznáno min. 160 keramických jedinců (inv. č. P301497–P302165);

– vrstva 1 (0–20); keramika – 284 kusů, 4 558 g, rozpoznáno min. 44 keramických jedinců; 28 zlomků okraje (jeden zlomek druhotně přepálený); šest zlomků okraje se zdobenou výdutí; 130 fragmentů zdobené výdutě; 104 zlomků nezdobených výdutí (čtyři zlomky druhotně přepálené); 15 fragmentů dna (na jednom zlomku evidována technická značka); fragment dna se zdobenou výdutí; u větších fragmentů byly rozpoznány technologické stopy: silně formující obtáčení u 48 zlomků; keramický materiál ze zásypu byl heterogenní, co se týká keramické hmoty i způsobu výpalu: HŠP materiál (207 zlomků); JŠP materiál (14 zlomků okraje); HDP materiál (pět zlomků); HDPO materiál (zlomek zdobené výdutě); HDPR materiál (34 zlomků); JDP materiál (zlomek zdobené výdutě); JDPR materiál (17 zlomků); 482 fragmentů zvířecích kostí, 4 134 g (inv. č. P302177; část objektu označena F397); 144 fragmentů zvířecích kostí, 1 453 g (inv. č. P302172; část objektu označena F398); 44 fragmentů mazanice, 1 189 g (inv. č. P302174; část objektu označena F397); osm fragmentů mazanice,

182 g (inv. č. P302177; část objektu označena F398); fragment strusky, 47 g (inv. č. P302179; část objektu označena F398); vzorek uhlíku (inv. č. P302174; část objektu označena F398); drobné nekeramické nálezy – celá železná přezka bez trnu, tvar přezky: D-rámeček, tvar průřezu rámečku hraněný, rozměry: délka 4 cm, šířka 3,3 cm, tloušťka 0,2 cm (inv. č. P302178; část objektu označena F398); zlomek kamenného přeslenu, tvar neurčen, váha 1 g (inv. č. P302180); dva zlomky z jednoho kamenného dvoukónického přeslenu o průměru 3 cm, průměr otvoru 1,1 cm, váha 5 g (inv. č. P302181/1–2); zlomek hranolovitého kamenného brousku, čtyři brusné plochy, rozměry: délka 14,1 cm, šířka 5,6 cm, tloušťka 0,8–2,1 cm (inv. č. P302188); – vrstva 2 (20–50); keramika – 300 kusů, 4 343 g, rozpoznáno min. 58 keramických jedinců; 39 zlomků okraje (jeden zlomek s příměsí slídy); sedm zlomků okraje se zdobenou výdutí; 113 fragmentů zdobené výdutě (jeden zlomek s příměsí slídy); 118 zlomků nezdobených výdutí (jeden zlomek druhotně přepálený, jeden zlomek s příměsí slídy); 23 fragmentů dna; u větších fragmentů byly rozpoznány technologické stopy: slabě formující obtáčení u sedmi zlomků; silně formující obtáčení u 40 zlomků; keramický materiál ze zásypu byl heterogenní, co se týká keramické hmoty i způsobu výpalu: HŠP materiál (256 zlomků); JŠP materiál (čtyři zlomky výdutě); HDP materiál (tři zlomky); HDPR materiál (29 zlomků); JDP materiál (dva zlomky výdutě); JDPR materiál (čtyři zlomky); 225 fragmentů zvířecích kostí, 2 522 g (inv. č. P302168; část objektu označena F397); 164 fragmentů zvířecích kostí, 1 370 g (inv. č. P302173; část objektu označena F398); 16 fragmentů mazanice, 244 g (inv. č. P302175; část objektu označena F397); vzorek uhlíku (inv. č. P302191; část objektu označena F398); drobné nekeramické nálezy – zlomek kamenného dvoukónického přeslenu (jílovec) o výšce 1,6 cm, s max. průměrem 2,4 cm, průměr otvoru 0,7 cm, váha 7 g (inv. č. P302182); zlomek kamenného přeslenu z jílovce, pravděpodobně dvoukónického tvaru, otvor se kónicky rozšiřuje, po obvodu přeslenu se nacházejí drobné rýhy – stopy po soustruhu, výzdoba – fasetování, rozměry: výška 2,1 cm, max. průměr 2,7 cm, průměr otvoru 1 cm (inv. č. P302183); celý kostěný předmět se zahroceným distálním koncem – tzv. šídlo, hrot plný, kuželovitý, rozměry: max. délka 11,3 cm, délka hrotu 7,6 cm, vnější průměr 1 cm, průměr hrotu 0,3 cm (inv. č. P302186); celý kostěný předmět se zahroceným distálním koncem – tzv. proplétáček, hrot dutý plochý / kuželovitý, kloubní báze neopracovaná, rozměry: max. délka 7,4 cm, délka hrotu 4,2 cm, vnější průměr 1,5 cm, průměr hrotu 0,3 cm (inv. č. P302184; část objektu označena F398); malý zlomek hranolovitého kamenného brousku, dvě brusné plochy, rozměry nelze určit (inv. č. P302189; část objektu označena F398); kamenná štípaná industrie (inv. č. P302187; část objektu označena F398);

– kon. 1226; keramika – 12 kusů, 581 g, podařilo se rozpoznat min. tři keramické jedince; tři zlomky okraje; čtyři zlomky okraje se zdobenou výdutí; tři fragmenty zdobené výdutě; dva zlomky nezdobených výdutí; u větších fragmentů byly rozpoznány technologické stopy: silně formující obtáčení u devíti zlomků; keramický materiál ze zásypu byl vyroben zejména z HŠP materiálu (devět zlomků); vyskytl se i JŠP materiál (dva zlomky nezdobené výdutě); HDPR materiál (zlomek okraje); 26 fragmentů zvířecích kostí, 245 g (inv. č. P302169); dva fragmenty mazanice, 116 g (inv. č. P302176); lidské kosti – fragment lebky (inv. č. P302166); – nálezy bez udání kontextu či vrstvy; 189 fragmentů drobných neinventovaných střepů, 799 g; zlomek kostěného předmětu se zahroceným distálním koncem – tzv. šídlo, hrot plochý / kuželovitý, rozměry: dochovaná délka 4,6 cm, délka hrotu 4,6 cm, vnější průměr 1,3 cm, průměr hrotu 0,1 cm (inv. č. P302185).

Poznámka: rozsáhlý oválný objekt byl zkoumán po sektorech dělených jedním podélným řezem a dvěma příčnými řezy (profily A, B, C); kontexty v jednotlivých profilech byly číslovány samostatně; je možné, že mělký výběžek na severozápadním konci výkopu jámy 255, který směřoval k severovýchodu, tvořil samostatný sídlištní objekt zničený mladším zásahem (O255/F397); objekt 255 byl fotograficky i geodeticky dokumentován jako jeden celek; ve formulářové dokumentaci je zmiňovaný mělký výběžek kontextován pod číslem objektu 258; artefakty inventované pod faktovým číslem F398 (přiřazené ovšem k objektu O255) byly vyzdvíženy z prostoru hypotetického staršího sídlištního objektu O258; informace z formulářového zápisu k hypotetickému objektu O258: zásyp – kon. 1214, středně ulehlá, středně hnědá písčítá hlína, písek: střední až hrubý (od zásypu objektu 255 se odlišoval výraznější příměsí písku a světlejším odstínem hnědého zbarvení sedimentu); výkop – kon. 1234, tvar objektu nelze určit, orientace S–J (?), profil neckovitý, dno hladké ploché, rozměry: dochovaná délka 100 cm, šířka 160 cm, hloubka 18 cm od úrovně podloží; i když lze uvažovat o superpozici dvou sídlištních jam, je nutno přiznat, že není zcela jasné, zda jde o samostatný sídlištní objekt (O258), anebo zda se jedná o pokračování mělkého stupně výkopu O255 zachyceného na profilu C1.

Číslo objektu 256 (č. tabulky 196, 197, obr. 210)

Rok výzkumu: 2016

Čtverec: B70–33

Čísla kontextů: 1202, 1203, 1204, 1205, 1206, 1208, 1247

Stratigrafický vztah: –

Zásyp: kon. 1202; středně ulehlá, tmavě šedá písčítá hlína; písek: střední až hrubý; max. síla vrstvy 15 cm; šlo o prokleslou kulturní vrstvu do mísovité deprese vytvořené sleháváním zásypu zásobní jámy 256;

– kon. 1203; středně ulehlý, tmavě žlutý písek jemné

až střední zrnitosti; max. síla vrstvy 40 cm; vrstva se nacházela v hloubce od 0 do 40 cm od úrovně podloží; jednalo se klínovitý splach písčného podloží při postupné destrukci horní části stěn objektu během jeho zaplňování;

– kon. 1204; tmavě žlutý písek jemné až střední zrnitosti; max. síla vrstvy 22 cm; vrstva se nacházela v hloubce od 0 do 22 cm od úrovně podloží; jednalo se klínovitý splach písčného podloží při postupné destrukci horní části stěn objektu během jeho zaplňování;

– kon. 1205; středně ulehlá, středně hnědošedá písčité hlína; písek: jemný až střední; max. síla vrstvy 20 cm; vrstva se nacházela v hloubce od 0 do 20 cm od úrovně podloží; jednalo se o relikt původního zásypu objektu (před destrukcí stěny během zaplňování jámy) mezi stěnou objektu a klínovitým splachem písčného podloží;

– kon. 1206; středně ulehlá, středně hnědošedá písčité hlína; písek: jemný až střední; max. síla vrstvy 70 cm; vrstva se nacházela v hloubce od 0 do 85 cm od úrovně podloží.

Relikty úprav / konstrukce: –

Výkop: kon. 1208 (totožný s kon. 1247); tvar půdorysu kruhový; profil příčný: vakovitý, stěny konvexní, konkávní, profil podélný: nesledováno, dno: hladké, konkávní; rozměry: průměr horní hrany půdorysu 122 cm, průměr hrdla 99 cm, průměr vakovité zatesané části stěn 101 cm, průměr u dna – spodní hrana 88 cm, hloubka 85 cm od úrovně původního podloží.

Nálezy: keramika celkem – 123 kusů, 3 714 g, rozpoznáno min. 18 keramických jedinců (inv. č. P302192–294);

– vrstva 1; keramika – 93 kusů, 2 394 g, rozpoznáno min. devět keramických jedinců; pět zlomků okraje (dva zlomky druhotně přepálené); dva zlomky okraje s nezdobenou výdutí; 14 fragmentů zdobené výdutě; 65 zlomků nezdobených výdutí; sedm fragmentů dna; u větších fragmentů byly rozpoznány technologické stopy: formování v ruce u 34 zlomků; slabě formující obtáčení u jednoho zlomku okraje (druhotně přepálený); keramický materiál ze zásypu byl vyroben pouze z HŠP materiálu (91 zlomků); vesměs se jednalo o keramiku pražského typu; výjimku tvořily dvě zdobené výdutě datované do RS3 (intruze); 18 fragmentů zvířecích kostí, 39 g (inv. č. P302295);

– vrstva 2; keramika – 30 kusů, 1 320 g, rozpoznáno min. devět keramických jedinců; tři zlomky okraje; 23 zlomků nezdobených výdutí; čtyři fragmenty dna; u větších fragmentů byly rozpoznány technologické stopy: formování v ruce u 29 zlomků; keramický materiál ze zásypu byl vyroben pouze z HŠP materiálu (30 zlomků); jednalo se o keramiku pražského typu; 10 fragmentů zvířecích kostí, 168 g (inv. č. P302296); drobné nekeramické i keramické nálezy – fragment keramického tyglíku formovaného v ruce, tvar nádoby kotlíkovitý, rozměry: dochovaný průměr/šířka v horní

části 4,3 cm, šířka spodní části u dna 3,3 cm, výška nádoby 4,2 cm, vnitřní průměr nádoby 2,5 cm, tloušťka stěny 1 cm, váha 62 g, nacházel se nad dnem objektu (inv. č. P302297); celý kostěný artefakt, tzv. „brusle“, typ s tupou distální částí bez otvoru (vyrobena z kosti *Bos primigenius f. taurus*), stopy opotřebení na dorsální straně, délka „brusle“ 22,4 cm (inv. č. P302298); – bez udání vrstvy, vzorek uhlíku (inv. č. P302299).

Poznámka: –

Číslo objektu 257 (č. tabulky 197, obr. 210)

Rok výzkumu: 2016

Čtverec: B70–33

Čísla kontextů: 1242, 1248

Stratigrafický vztah: sídlištní objekt 257 byl porušen výkopem hrobové jámy H216, která se rýsovala v jižním profilu sondy.

Zásyp: kon. 1242; ulehlá, středně hnědobéžová prachová písčité hlína s výskytem drobných a malých kamenů (cca 5 % z celkového objemu zásypu); písek: jemný až střední; v horní části je výplň prorostlá kořeny.

Relikty úprav / konstrukce: –

Výkop: kon. 1248; tvar půdorysu kruhový; profil příčný: hruškovitý, stěny šikmé přímé / konvexní / konkávní, profil podélný: nesledováno, dno: hladké, konkávní; rozměry: průměr horní hrany půdorysu 117 cm, průměr hrdla 96 cm, průměr vakovité zatesané části stěn 103 cm, průměr u dna – spodní hrana 84 cm, hloubka 126 cm od úrovně původního podloží.

Nálezy: keramika celkem – 121 kusů, 1 312 g, rozpoznáno min. 18 keramických jedinců (inv. č. P302300–366); – vrstva 1; keramika – 53 kusů, 764 g, rozpoznáno min. 10 keramických jedinců; sedm zlomků okraje; zlomek okraje s nezdobenou výdutí; čtyři fragmenty zdobené výdutě; 39 zlomků nezdobených výdutí; dva fragmenty dna; u větších fragmentů byly rozpoznány technologické stopy: formování v ruce u šesti zlomků (vše keramika pražského typu); keramický materiál ze zásypu byl vyroben pouze z HŠP materiálu (53 zlomků); 18 fragmentů zvířecích kostí, 39 g (inv. č. P302295);

– vrstva 2; keramika – 66 kusů, 516 g, rozpoznáno min. šest keramických jedinců; pět zlomků okraje; tři fragmenty zdobené výdutě; sedm zlomků nezdobených výdutí; čtyři fragmenty dna; 47 drobných neinventovaných střepů; u větších fragmentů byly rozpoznány technologické stopy: formování v ruce u tří zlomků (vše keramika pražského typu); keramický materiál ze zásypu byl vyroben pouze z HŠP materiálu (19 zlomků); 82 fragmentů zvířecích kostí, 590 g (inv. č. P302370); lidský zub (inv. č. P302368); zlomek středové destičky jednostranného „kostěného“ hřebene (materiál je paroh), zachován jeden otvor pro nýt, na zlomku jsou dochovány tři zuby celé a dva ulomené, rozměry: délka fragmentu 0,9 cm, šířka 2,5 cm, délka zubů 1,2 cm, max. tloušťka zubu 0,19 cm, průměr nýtu 0,25 cm (inv. č. P302375).

– nálezy bez udání vrstvy; 47 fragmentů zvířecích kostí, 514 g (inv. č. P302369, P302371); osm fragmentů lidských kostí, 108 g (inv. č. P302367); mazanice (inv. č. P302372); vzorek uhlíku (inv. č. P302376); zlomek železné bočnice udidla (inv. č. P302373); zlomek kamenného dvoukónického přeslenu o výšce 2,1 cm, s max. průměrem 2,8 cm, průměr otvoru 1 cm, váha 6 g (inv. č. P302374).

Poznámka: –

10.4 Sídlištní hroby

Číslo hrobu 203 (č. tab. 198, obr. 151, 165)

Rok výzkumu: 2013

Čtverec: B64–39, B63–39

Čísla kontextů: 741, 742, 746, 781

Stratigrafický vztah: –

Zásyp: kon. 741; ulehlý, středně hnědooranžový hlinitý písek; písek: střední a hrubý; sediment obsahoval drobky a malé fragmenty kamene; hranice mezi zásypem a podloží byla pozvolná; po začistění obrys kontextu v ploše měřil 203 × 66 cm; v hloubce 34 cm od úrovně podloží (ve střední části kontextu) se objevil tmavý zásyp po dekomponované dřevěné schránce;

kon. 742; středně ulehlý, středně hnědošedý hlinitý písek; písek: jemný a střední; sediment obsahoval drobky, skvrny a malé skvrny uhlíků; spodní hranice kontextu byla dosti ostrá; vrstva byla vytvořena dekompozicí organické (dřevěné) schránky; nad horní polovinou kostry nebyl obrys negativu po dřevěné schránce zachycen (sediment byl odebrán na úroveň kostí bez dokumentace negativu po schránce); obrys byl patrný po začistění severovýchodní poloviny jámy v hloubce 34 cm od podloží; kontext vytvářel obdélník o rozměrech 127 × 43 cm.

Nálezy ze zásypu: keramika – 14 kusů, 77 g (inv. č. P254514–516) – šest zlomků nezdobených výdutí (v zásypu nad kostrou); osm fragmentů drobných neinventovaných střepů; HŠP materiál byl identifikován u všech inventovaných zlomků; drobné nekeramické nálezy – zlomek železné tyčinky válcovitého průřezu; jeden konec je zahrocený, rozměry: délka 4,3 cm, šířka 0,5 cm, tloušťka 0,4 cm (inv. č. P254517).

Hrobová jáma: kon. 781; obdélníková se zaoblenými rohy; rozměry: 200 × 60 × 60 cm; orientace JZ–SV; profil příčný: neckovitý, stěny kolmé / šikmé přímé, profil podélný: nesledováno, dno ploché.

Úprava hrobové jámy / schránka: negativ po pravděpodobně dřevěné schránce; zachycená délka 127 cm (spodní polovina kostry); dorekonstruovaná délka 180 cm; šířka 43 cm, výška 26 cm.

Pohřbený jedinec: kon. 746; orientace JZ–SV; muž; věk: Maturus (40 let a více), výška postavy 175–178 cm; poloha: naznak; pravá horní končetina natažená s předloktím ležícím přes pánev; levá horní končetina

natažená, rádius byl mírně dislokován, ležel na pánevní kosti, ulna ležela podél pánevní kosti; dolní končetiny natažené, mírně se sbíhající ke kotníkům; dislokace kostí: lebka odvalená dozadu ležela na zátylku, mírně pootočená vpravo; vyvrácená spodní čelist; krční obratle rozesety v prostoru hrudního koše; dislokované a vertikalizované klíční kosti; kosti rukou rozesety v prostoru hrudníku a pánve, některé se nacházely až u pravého kolenního kloubu; pravá česka ležela pod pravým femurem, levá česka ležela vedle kloubu z vnější strany; dislokace kostí v horní části kostry byla velmi pravděpodobně způsobena zooturbací.

Hrobový inventář: bez inventáře.

Popis artefaktů: –

Poznámka: –

Číslo hrobu 204 (č. tab. 198, obr. 179)

Rok výzkumu: 2013

Čtverec: B65–40

Čísla kontextů: 773, 774, 775

Stratigrafický vztah: do zásypu zemnice 175 (zhruba v jejím středu, na okraji destrukce kamenné pece) bylo pohřbeno malé dítě / malé děti (antropologická analýza potvrdila výskyt kostí dvou jedinců), deponace dětských kostí je označena jako H204.

Zásyp: kon. 773; ulehlá, středně hnědošedá až béžová písčitá hlína; písek střední; hranice mezi zásypem O175 a H204 byla málo zřetelná a těžko určitelná; v rámci zásypu O175 byla v místě výskytu dětských kostí evidována tmavší půlkruhová skvrna o rozměrech 50 × 26 cm.

Nálezy ze zásypu: –

Hrobová jáma: kon. 775; nerozlišena; rozměry: 50 × 26 × 6 cm; tvar jámy byl vytvořen uměle v hranicích tmavší půlkruhové skvrny kolem lidských kostí; část hrobové jámy zničena exkavací zásypu zemnice; dětské kosti se nacházely u dokumentačního profilu vedeného středem sídlištního objektu v ose SZ–JV; kosti se nacházely v jihovýchodní polovině profilu, těsně za pomyslným středem profilové úsečky.

Úprava hrobové jámy / schránka: –

Pohřbený jedinec: kon. 774; orientace a poloha těla nerozlišeny; rozpoznány byly kosti ze dvou jedinců; lebka byla poškozena rýčem během výzkumu; zbytky kostí byly rozesety kolem lebky bez anatomického pořádku; z druhého jedince je dochována pouze pyramida spánkové kosti;

jedinec 204a: dítě, věk NB (nebo předčasně narozené dítě) / Infans I; šupiny spánkové kosti měří pod 3 cm; jedinec 204b: dítě, věk Infans I.

Hrobový inventář: bez inventáře.

Popis artefaktů: –

Poznámka: kosti byly uloženy do zásypu zemnice 175 (F248); patrně skelety ze dvou jedinců.

Číslo hrobu 205 (č. tab. 199, obr. 137)

Rok výzkumu: 2013

Čtverec: B62–41

Čísla kontextů: nekontextováno.

Stratigrafický vztah: do zásypu časně slovanské zásobní jámy – sídlištní objekt 174 – bylo pohřbeno malé dítě (novorozenec), deponace lidských kostí je označena jako H205.

Zásyp: nerozlišen; charakter kontextu 789 (O174): kolem lidských kostí se nacházela středně ulehlá, středně hnědošedá písčité hlína; písek střední.

Nálezy ze zásypu: –

Hrobová jáma: nerozlišena; nepravidelná oválná jáma byla vytvořena uměle kolem kostí dítěte; nacházely se v hloubce 60 cm od úrovně skrytého podloží; skelet se nacházel v jihovýchodní polovině zásobní jámy, v úrovni pod hrdlem zásobnice; rozměry umělého výkopu: 43 × 18 × 60 cm.

Úprava hrobové jámy / schránka: –

Pohřbený jedinec: dítě, věk NB / Infans I (max. 2 týdny); orientace a poloha těla nerozlišeny; neanatomicky uspořádané zbytky skeletu novorozence v zásypu zásobnice (skelet byl částečně narušen bioturbací a také při archeologickém výzkumu).

Hrobový inventář: bez inventáře.

Popis artefaktů: –

Poznámka: –

Číslo hrobu 206 (č. tab. 199, obr. 167)

Rok výzkumu: 2013

Čtverec: B64–41

Čísla kontextů: 842, 853, 870

Stratigrafický vztah: nároží Z04 ve čtverci B64–41 a B63–41 bylo v superpozici s hrobem H206; následnost aktivit není zcela jasná; deponace jedince mohla předcházet výstavbě ohrazení, ale také mohla následovat až po jeho zániku; skrčenec H206 mohl být do výkopu mohutného rohu vložen i záměrně.

Zásyp: kon. 842; ulehlá, středně hnědošedá až žlutá jílovitá hlína; v ploše měl obrys zásypu nepravidelný tvar o rozměrech 97 × 75 cm; hranice podloží a zásypu byla pozvolná; na západní straně se mísily zásypy hrobu H206 a žlabu Z04; byly od sebe neodlišitelné.

Nálezy ze zásypu: neinventované drobné fragmenty keramiky; lidské kosti z jedince H206.

Hrobová jáma: kon. 870; oválná; rozměry: 90 × 60 × 30 cm; orientace JV–SZ; profil příčný: neckovitý, stěny šikmé přímé, profil podélný: nesledováno, dno ploché; výkop žlabu Z04 kostru neporušil; nároží Z04 protínalo hrob v místě chodidel (jedno rameno Z04 běželo v ose JV–SZ a druhé rameno v ose JZ–SV); stratigrafie obou komplexů je nejasná.

Úprava hrobové jámy / schránka: –

Pohřbený jedinec: kon. 753; orientace JV–SZ; žena; věk: Adultus / Maturus (35–50 let); výška postavy 150–158 cm; poloha: extrémně skrčená na levém boku; horní končetiny: pokrčeny přes hrud, ruce původně složeny před obličejem; dolní končetiny: silně pokrče-

ny (pravý femur ležel přes pánev), složeny přes sebe, levý kolenní kloub byl výš než pravý; kolenní a loketní klouby se dotýkaly; dislokace: kosti rukou, nacházely se kolem lebky.

Hrobový inventář: bez inventáře.

Popis artefaktů: –

Poznámka: kostra se nacházela v nároží výkopu žlabu Z04; pokud jsou kontexty současné, jako jedna z alternativ se nabízí interpretace deponace lidských ostatků jako základové oběti (?); severozápadní část výkopu hrobové jámy byla porušena dokumentačním řezem přes žlab Z04.

Číslo hrobu 207 (č. tab. 200, obr. 130)

Rok výzkumu: 2014

Čtverec: B61–44

Čísla kontextů: 902, 917, 932

Stratigrafický vztah: zásyp sídlištního objektu O218 byl narušen výkopem hrobových jam H207 a H208.

Zásyp: kon. 902; ulehlá, tmavě šedá písčité hlína; písek: jemný až střední; sediment obsahoval malé až středně velké kameny (cca 5 % obsahu zásypu); hranice zásypu a podloží byla málo zřetelná; při začišťování podloží (odebírání vrstvy UR02) se ve čtverci B61–44 v sektorech 13–23 narazilo na lidské kosti nohou, fragmenty tibie a fibuly; byly to části hrobu H207.

Nálezy ze zásypu: keramika – 30 kusů, 400 g, rozpoznáno min. osm keramických jedinců (inv. č. P279031–049) – tři zlomky okraje; devět fragmentů zdobené výdutě; osm zlomků nezdobených výdutí; šest fragmentů dna (z toho čtyři zlomky den hrnců pražského typu); čtyři drobné neinventované střepy; převažoval HŠP keramický materiál (21 zlomků); vyskytl se i jiný charakter materiálu či výpalu: JŠP materiál (čtyři zlomky); HDP materiál (zlomek zdobené výdutě); HDPO materiál (zlomek dna a zdobené výdutě); HDPR materiál (dva zlomky výdutě); u větších kusů střepů byly evidovány technologické stopy: u zlomku dna po silně formujícím obtáčení; u dvou den obtáčení slabě formující a u dalších dvou den formování v ruce.

Hrobová jáma: kon. 932; obdélníková se zaoblenými rohy; rozměry: 132 × 55 × 15 cm; orientace SZ–JV; profil příčný: neckovitý, stěny kolmé / šikmé přímé, profil podélný: nesledováno, dno ploché; hrobová jáma byla velmi mělká; hloubka od současného povrchu měřila 45 cm; jihovýchodní část výkopu jámy byla odtěžena; délka hrobové jámy tedy není dochována v úplnosti.

Úprava hrobové jámy / schránka: dokumentační úroveň kostry UR01: na úrovni podloží se na lebce, v místě nosního otvoru, nacházel střep; ploché středně velké kameny byly roztroušeny nepravidelně v úrovni nad kostrou; dva kameny vedle sebe se nacházely po levé straně kostry, podél humeru a loketního kloubu; jeden kámen překrýval horní část pravého femuru a druhý kámen zase horní část levého femuru; je možné, že původně ležely podél „boků“ nebožtíka; dislokaci kame-

nů mohl způsobit růst kořenů nedalekého vzrostlého stromu; není však jasné, zda jde o intencionální užití kamene při úpravě hrobové jámy nebo ne; mohlo se jednat o relikt související se sídlištním objektem O218 (což je pravděpodobnější).

Pohřbený jedinec: kon. 917; orientace SZ–JV; žena; věk: Adultus / Maturus (30–45 let); výška 155 cm; poloha: nznak; pravá horní končetina byla ohnutá do ostrého úhlu, ležela na hrudníku; levá horní končetina byla ohnutá do pravého úhlu směrem k tělu; dolní končetiny snad původně v natažené poloze (dochovaly se z nich *in situ* pouze poškozené femury); lebka byla dislokována a ležela na levé klavikule a zčásti na mandibule; dolní čelist byla posunuta nad krční obratle; distální konec pravé ulny a radia ležely přes obratle 12Th–1L a přes sternum; distální konec levé ulny a radia ležely přes obratle 4L–5L; dolní končetiny byly dochovány minimálně, a to pouze poškozené femury (u obou chybí distální konce kostí).

Hrobový inventář: bez inventáře.

Popis artefaktů: –

Poznámka: dolní část postkraniału byla poškozena jednak bioturbací a jednak byla zničena při archeologickém výzkumu – mělká hrobová jáma.

Číslo hrobu 208 (č. tab. 201, obr. 130)

Rok výzkumu: 2014

Čtverec: B61–44

Čísla kontextů: 986, 982, 1001

Stratigrafický vztah: zásyp sídlištního objektu O218 byl narušen výkopem hrobových jam H207 a H208.

Zásyp: kon. 986; ulehlá, středně hnědošedá písčitá hlína; písek: jemný až střední; hranice zásypu a podloží byla pozvolná; výplň byla protkaná kořeny vzrostlých kaštanů; v prostoru u levého femuru a u kostí levé ruky se nacházely zvířecí kosti; v prostoru pánve se nacházel fragment skleněného hladítka; u distálního konce pravého femuru z vnitřní strany byl nalezen velký železný fragment; v úrovni kostry byly evidovány další zvířecí kosti – není jasné, zda patřily k zásypu hrobové jámy nebo k intencionálním potravinovým milodarům (pravděpodobnější je první uvedená možnost).

Nálezy ze zásypu: keramika – 14 kusů, 138 g, podařilo se rozpoznat min. čtyři keramické jedince (inv. č. P279053–061) – tři zlomky okraje; zlomek okraje se zdobenou výdutí; fragment zdobené výdutě; čtyři zlomky nezdobených výdutí; pět drobných neinventovaných střepů; kvalita výpalu a keramického těsta u nalezených střepů: HŠP keramický materiál (čtyři zlomky); HDP materiál (zlomek okraje se zdobenou výdutí); HDPO materiál (zlomek okraje); HDPR materiál (tři zlomky); u tří zlomků byly evidovány technologické stopy po silně formujícím obtáčení.

Hrobová jáma: kon. 1001; nepravidelná oválná; rozměry: 175 × 63 × 18 cm; orientace SZ–JV; profily: nesledováno, dno nepravidelné ploché; mělká hrobová jáma

byla zapuštěna do zásypu sídlištního objektu O218 (v jeho jihozápadní části); hloubka jámy od současného povrchu dosahovala 55 cm.

Úprava hrobové jámy / schránka: –

Pohřbený jedinec: kon. 982; orientace SZ–JV; pravděpodobně žena; věk: Maturus (40–55 let); poloha: nznak, pravá horní končetina natažená pod pánvi; levá horní končetina chybí, dolní končetiny v natažené poloze, mírně se sbíhaly ke kotníkům; chybí kosti levé nohy; dislokace: perforované sternum leželo na levé části hrudního koše; obě klíční kosti byly vyoseny; dislokace kostí pravé ruky; bioturbace: kostra byla značně porušena kořeny vzrostlého kaštanu.

Hrobový inventář (poloha jednotlivých artefaktů): horní polovina humeru, z vnitřní strany kosti (mezi humerem a žebry), zčásti pod lopatkou – železný nůž (3); pod mandibulou, na krčních obratlích – skleněný průsvitný korálek, evidován až po vyzdvižení lebky (1); při odebírání vzorků na fosfáty byl v místech, kde ležela lebka, objeven úplně rozpadlý skleněný korálek s měděnou trubičkou (2); v prostoru hrudníku – fosilní ulita s provrtaným otvorem – závěsek (4).

Popis artefaktů:

1. Inventární číslo P279068: celý skleněný korálek kónického tvaru; barva skla čirá bílá, povrch mírně opalizuje, úprava povrchu jemným fasetováním, recentně poškozený, ve skle jsou viditelné vzduchové bublinky; rozměry: délka 1,4 cm, šířka 2,2 cm, průměr otvoru 0,45 cm, váha 5 g.

2. Inventární číslo P279069: korálek v silně fragmentárním stavu, zůstala pouze drť skleněných zlomků se zbytky měděné trubičky, nelze podrobněji popsat.

3. Inventární číslo P279072: železný nůž, zlomek čepele; hřbet rovný, ostří k hrotu obloukovitě zvednuté; rozměry: dochovaná délka 8,8 cm, šířka čepele 1,4, tloušťka 0,3 cm.

4. Inventární číslo P279070: zlomek závěsku z fosilní ulity s provrtaným otvorem pro zavěšení; rozměry: dochovaná délka 2,7 cm, šířka 1,5 cm.

Poznámka: –

Číslo hrobu 209 (č. tab. 200, obr. 108)

Rok výzkumu: 2015

Čtverec: B56–46, kvadrant 34

Čísla kontextů: 1060, 1061, 1071

Stratigrafický vztah: –

Zásyp: kon. 1060; středně ulehlá, středně šedá písčitá hlína; písek jemný až střední; sediment obsahoval drobký kamenů (0,5 % z objemu zásypu), drobký kostí (0,3 %); hranice zásypu a dokumentační úrovně UR2 byla málo zřetelná; nález kostí dětského jedince byl dokumentován při odkrývání vrstvy na úroveň UR2 v ploše čtverce; síla zásypu byla měřena od úrovně UR2.

Nálezy ze zásypu: –

Hrobová jáma: nerozlišena; umělý výkop měl nepravidelný oválný tvar o rozměrech 84 × 40 cm, orientován

byl JJV–SSZ; lebka ležela v jihovýchodo-východní části umělé hrobové jámy; severně od lebky (mezi lebkou a roztroušenými kostmi postkraniału) byly zaznamenány stopy po činnosti podzemní fauny.

Úprava hrobové jámy / schránka: –

Pohřbený jedinec: kon. 1061 (totožný s kon. 1071); orientace a poloha těla nerozlišeny; dítě, věk NB (možná fétus); kolem rozbité lebky, která ležela na úrovni podloží, ležely roztroušené lidské kosti – část pánve, žebro, dlouhá kost, jiné drobné kosti, bez anatomického pořádku.

Hrobový inventář: bez inventáře.

Popis artefaktů: –

Poznámka: hrob se nacházel nad úrovní skrytého podloží.

Číslo hrobu 210 (č. tab. 202, obr. 109, 113)

Rok výzkumu: 2015

Čtverec: B57–47, B56–47

Čísla kontextů: 1069, 1092, 1109

Stratigrafický vztah: severovýchodní kratší stěna hrobové jámy byla porušena mladším sídlištním objektem O230.

Zásyp: kon. 1069; bez dalšího popisu.

Nálezy ze zásypu: keramika – 30 kusů, 338 g, podařilo se rozpoznat min. tři keramické jedince (inv. č. P300807–830) – dva zlomky okraje; zlomek okraje se zdobenou výdutí; 15 fragmentů zdobené výdutě; osm zlomků nezdobených výdutí; čtyři drobné neinventované střepy; kvalita výpalu a keramického těsta u nalezených střepů: HŠP keramický materiál (17 zlomků); HDP materiál (zlomek zdobené výdutě); HDPR materiál (tři zlomky výdutě); JDPR materiál (čtyři zlomky zdobené výdutě); JŠP materiál (zlomek okraje); u dvou zlomků okrajů byly evidovány technologické stopy po silně formujícím obtáčení; drobné nekeramické nálezy – zlomek čepele železného nože, hrot rovný, ostří k hrotu obloukovitě zvednuté; hřbet k hrotu zkosený; rozměry: šířka čepele 1,2 cm, tloušťka 0,4 cm (inv. č. P300835, tab. 202: 1); zvířecí kost – sektor 3n-3l – mezi levým humerem a stěnou hrobové jámy, 15 cm od pravého ramenního kloubu (potravinový milodar?).

Hrobová jáma: kon. 1109; obdélníková se zaoblenými rohy; rozměry: 215 × 86 × 16 cm (hloubka měřena od úrovně skrytého podloží); orientace JZ–SV; profil příčný: neckovitý, stěny: nesledováno, dno šikmé ploché; hrobová jáma byla mělce zahloubená; sklon dna hrobové jámy směrem k JZ.

Úprava hrobové jámy / schránka: symbolické obložení hrobové jámy – kameny: 1) malý kámen 20 cm nalevo od levého loketního kloubu (sektor 3r); 2) malý kámen 12 cm napravo od pravého kolenního kloubu (sektor 5m); 3) středně velký kámen ležel šikmo svisle u severovýchodní kratší stěny (sektor 5w), 23 cm od levé nohy, rozměry: 15 × 13 × 4 cm.

Pohřbený jedinec: kon. 1092; orientace JZ–SV; muž;

věk: Maturus II / Senilis (50 a více let); výška kostry 161–163 cm; poloha: nznak, horní končetiny nataženy podél těla, dolní končetiny natažené, chodidla byla původně vytočena na levou stranu; lebka, podložená plochým kamenem obdélníkového tvaru, byla odvalená nalevo, ležela zčásti na levé straně obličejové části; mandibula ležela na levém boku na krčních obratlích; jeden krční obratel se nacházel v jižním rohu hrobové jámy; dislokace kostí nohou a rukou; celá pravá polovina hrudního koše i pravá horní končetina byla posunuta směrem od páteře; kostra byla poničena kořeny; patrně tlakem kořenů byly zlomeny – levá tibie, fibula, pravá tibie, žebra, sternum; pravý radius byl poškozenný; pravá ulna ležela na pánvi; hrudník byl rozkleslý; zaznamenaná byla dislokace levé česky – vně, nad kolenním kloubem; paleopatologie: v mandibule jsou tři poslední zuby; alveolární výběžky začaly degradovat.

Hrobový inventář: bez inventáře.

Popis artefaktů: –

Poznámka: lebka byla podložena plochým kamenem; kámen měl obdélníkový tvar; rozpadl se; jeho rozměry: 17 × 12 × 5 cm.

Číslo hrobu 211 (č. tab. 202, obr. 112)

Rok výzkumu: 2015

Čtverec: B57–46

Čísla kontextů: 1072, 1079, 1095

Stratigrafický vztah: –

Zásyp: kon. 1072; ulehlá, středně hnědošedá písčitá hlína; písek: jemný až střední; v sedimentu byly evidovány hrubé komponenty: drobky, malé kusy mazanice (cca 1 % z objemu výplně); drobky uhlíků; lidské zuby.

Nálezy ze zásypu: keramika – 23 kusů, 219 g, podařilo se rozpoznat min. dva keramické jedince (inv. č. P300807–830) – dva zlomky okraje; tři fragmenty zdobené výdutě; deset zlomků nezdobených výdutí; osm drobných neinventovaných střepů; kvalita výpalu a keramického těsta u nalezených střepů: HŠP keramický materiál (13 zlomků); HDP materiál (zlomek zdobené výdutě); JŠP materiál (zlomek nezdobené výdutě).

Hrobová jáma: kon. 1095; obdélníková se zaoblenými rohy; rozměry: 200 × 66 cm; hloubka jámy od úrovně podloží 32 cm; rozměry jámy – spodní hrana 160 × 60 cm; orientace JZ–SV; profil příčný: neckovitý, stěny kolmé / šikmé přímé, dno ploché; stupeň na JZ straně byl patrně vytvořen uměle při upřesňování tvaru hrobové jámy; hloubka stupně 9–18 cm; šířka stupně 24 cm.

Úprava hrobové jámy / schránka: –

Pohřbený jedinec: kon. 1079; orientace JZ–SV; žena; věk: Maturus (40 a více let); výška kostry 160–163 cm; poloha: nznak, lebka v pozici na zátylku; vyvrácená mandibula ležela na krčních obratlích; pravá horní končetina ohnutá do tupého úhlu, distální konce dlouhých kostí předloktí ležely na pánevní kosti; levá horní

končetina ohnutá do tupého úhlu, ruka uložena v ab-
dominálním prostoru (distální konec levého předlok-
tí ležel na sacru); kosti rukou rozesety kolem pubické
symfýzy a mezi femury; dolní končetiny natažené; celá
levá dolní končetina je vyosená směrem k pravé spodní
části kostry; kosti levého bérce byly posunuty směrem
k pravé fibule a tibii; dislokace kostí nohou (jakoby
„zborceny do sebe“).

Hrobový inventář: bez inventáře.

Popis artefaktů: –

Poznámka: lebka byla evidována v hloubce 21 cm
od úrovně podloží; hrobová jáma zasahovala severním
rohem do západního profilu sondy.

Číslo hrobu 212 (č. tab. 203, obr. 114)

Rok výzkumu: 2015

Čtverec: B57–48

Čísla kontextů: 1082, 1099

Stratigrafický vztah: severovýchodní konec hrobové
jámy ležel nad sídlištním objektem 238 (do tohoto
zásypu se mírně propadalo dno hrobové jámy H212);
delší jihovýchodní stěna hrobové jámy porušovala vý-
plň sídlištního objektu 250.

Zásyp: nesledováno.

Nálezy ze zásypu: keramika – 38 kusů, 326 g, poda-
řilo se rozpoznat min. tři keramické jedince (inv.
č. P300856–894) – tři zlomky okraje; 14 fragmentů
zdobené výdutě; 14 zlomků nezdobených výdutí; sedm
drobných neinventovaných střepů; kvalita výpalu a ke-
ramického těsta u nalezených střepů: HŠP keramický
materiál (26 zlomků); HDP materiál (zlomek zdobené
výdutě); HDPR materiál (dva zlomky výdutě); JDP ma-
teriál (zlomek zdobené výdutě); JŠP materiál (zlomek
zdobené výdutě); u dvou zlomků okrajů byly evidová-
ny technologické stopy po silně formujícím obtáčení;
drobné nekeramické nálezy – zlomek železné plechové
ataše z vědra, zachován pouze konec s očkem, rozmě-
ry: šířka 1,6 cm, tloušťka 0,5 cm (inv. č. P300897, tab.
203: 1).

Hrobová jáma: kon. 1099; nepravidelná obdélníková;
rozměry: 200 × 70 × 14 cm; orientace JZ–SV; profil:
nesledováno, dno ploché; výkop hrobové jámy byl
upraven uměle; tvar hrobové jámy ani zásyp nebyl
rozlišitelný, protože byl z větší části založen do zásypů
sídlištních objektů 238 a 250; reálná je pouze úroveň
dna hrobové jámy; dno se na severovýchodním konci
propadalo do zásypu objektu 238.

Úprava hrobové jámy / schránka: –

Pohřbený jedinec: kon. 1082; orientace JZ–SV; muž;
věk: Maturus (40–55 let); výška postavy 168 cm; po-
loha: nznak; lebka odvalena vlevo; mandibula ležela
na levé boku, v prostoru krčních obratlů; lebka byla
podložena nepravidelným lichoběžníkovým plochým
kamenem; dislokace krční páteře a mandibuly (prav-
děpodobně způsobena kořenem stromu); horní konče-
tiny natažené podél těla (na diafýzách obou ulen ležely

pánevní kosti; předloktí asi v pronaci); dolní končetiny
natažené; kosti: křehká kompakta; distální konce bérců
a kosti nohou se propadaly do zásypu O238; diafýzou
levého femuru prochází rovný lom; chybí kosti rukou,
část kostí z jedince H212 byla nalezena ve výplni objek-
tu O238.

Hrobový inventář: bez inventáře.

Popis artefaktů: –

Poznámka: lebka byla podložena plochým kamenem;
kámen měl nepravidelný lichoběžníkový tvar; rozpadl
se; jeho rozměry: 18 × 17 × 4 cm.

Číslo hrobu 213 (č. tab. 203, obr. 113, 114)

Rok výzkumu: 2015

Čtverec: B57–48, B57–47

Čísla kontextů: 1085, 1116, 1134

Stratigrafický vztah: –

Zásyp: kon. 1085; ulehlá, středně hnědošedá písčítá
hlína; písek: jemný, střední až hrubý; výskyt hrubých
komponent v zásypu: drobné kameny (cca 20 % ob-
jemu výplně); v horní vrstvě měly hrubé komponenty
charakter říčního štěrku; v zásypu se vyskytly keramické
střepy, zvířecí kosti (podél levého boku kostry, po-
travinový milodar?) – konkrétně byla zvířecí kost evi-
dována u levého loketního kloubu, u kostí levé ruky
a u levého kolenního kloubu.

Nálezy ze zásypu: keramika – 56 kusů, 390 g, rozpo-
znáno min. šest keramických jedinců (inv. č. P300899–
933) – šest zlomků okraje; 13 fragmentů zdobené
výdutě; 17 zlomků nezdobených výdutí; 20 drobných
neinventovaných střepů; kvalita výpalu a keramického
těsta u nalezených střepů: HŠP keramický materiál (27
zlomků); HDP materiál (dva zlomky); HDPR materiál
(tři zlomky zdobené výdutě); JDPR materiál (dva zlom-
ky); JŠP materiál (zlomek zdobené výdutě); TJ materiál
(zlomek zdobené výdutě); u dvou zlomků okrajů byly
evidovány technologické stopy po silně formujícím ob-
táčení.

Hrobová jáma: kon. 1134; lichoběžníková se zaoblenými
rohy, sbíhající se k hlavě; rozměry: 204 × 64/84 ×
26 cm; rozměry – spodní hrana jámy: délka 180 cm;
orientace JZ–SV; profil: neckovitý, stěny šikmé přímé
/ nepravidelné, dno ploché; jáma nebyla u delší jihu-
ovýchodní stěny dobrána až k sterilnímu podloží, takže
šířka hrobu byla původně větší; jihozápadní kratší stě-
na byla porušena kořenem stromu.

Úprava hrobové jámy / schránka: –

Pohřbený jedinec: kon. 1116; orientace JZ–SV; muž;
věk: Adultus II / Maturus (30 a více let); výška posta-
vy 172–175 cm; poloha: nznak; lebka odvalena, ležela
na pravém boku s mandibulou na pravé lopatce, krční
obratle stočeny ve směru dislokované lebky; pravá hor-
ní končetina natažená podél těla; levá horní končetina
ohnutá do tupého úhlu k tělu, distální konec levého
předloktí se nacházel pod pánví; dolní končetiny nata-
žené, nohy vytočené směrem ven, patami k sobě; dis-

lokace kostí: kosti rukou a nohou; levá klíční kost, levá lopatka a hrudní koš, zejména jeho levá strana, byly dislokovány velkým kořenem blízkého stromu, který prorůstal do střední oblasti hrudního koše a kostru tak mírně nadzvedal; levá patela se nacházela mezi femury; pravá patela asi 1 cm nad pravým kolenním kloubem; chybí spodní část křížové kosti.

Hrobový inventář: bez inventáře.

Popis artefaktů: –

Poznámka: lebka byla podložena plochým kamenem; kámen měl lichoběžníkový tvar, 15 × 13 × 19 × 14 cm, výška 2,5 cm.

Číslo hrobu 214 (č. tab. 204, obr. 113)

Rok výzkumu: 2015

Čtverec: B57–47

Čísla kontextů: 1146, 1147, 1161

Stratigrafický vztah: jihozápadní část hrobu se propadla do zásypu sídlištního objektu 205.

Zásyp: kon. 1146; ulehlá, středně hnědobéžová písčité hlína; písek: jemný až střední.

Nálezy ze zásypu: keramika – 96 kusů, 940 g, rozpoznáno min. 12 keramických jedinců (inv. č. P300940–P301010);

hloubka 0–20 cm: keramika – 14 kusů, 160 g, podařilo se rozpoznat min. tři keramické jedince; dva zlomky okraje; šest fragmentů zdobené výdutě; pět zlomků nezdobených výdutí; zlomek dna; kvalita výpalu a keramického těsta u nalezených střepů: HŠP keramický materiál (13 zlomků); HDPO materiál (zlomek okraje); u zlomku okraje byly evidovány technologické stopy po silně formujícím obtáčení;

hloubka 20–40 cm: keramika – 82 kusů, 780 g, rozpoznáno min. devět keramických jedinců; šest zlomků okraje; 21 fragmentů zdobené výdutě; 28 zlomků nezdobených výdutí; tři zlomky dna (u jednoho dna byla identifikována plastická značka, špatně viditelná, snad motiv slunce); 24 fragmentů drobných neinventovaných střepů; kvalita výpalu a keramického těsta u nalezených střepů: HŠP materiál (38 zlomků); HDP materiál (osm zlomků); HDPR materiál (sedm zlomků); JDP materiál (tři zlomky výdutě); JŠP materiál (dva zlomky zdobené výdutě); u dvou zlomků okrajů byly evidovány technologické stopy po slabě formujícím obtáčení; u čtyř zlomků okrajů byly evidovány technologické stopy po silně formujícím obtáčení; drobné nekeramické nálezy (bez udání hloubky) – celá železná dvouramenná skoba z hraněné tyčinky, rozměry: délka 4,6 cm, šířka 0,5 cm, tloušťka 0,3 cm, rameno 1: délka 2,3 cm, rameno 2: délka 2,2 cm (inv. č. P301016).

Hrobová jáma: kon. 1161; obdélníková se zaoblenými rohy (v nohách); rozměry: 236 × 85 × 38 cm; orientace JZ–SV; profil příčný: neckovitý, stěny kolmé přímé, dno ploché; hloubka hrobové jámy – původní dno nad sterilním podloží: 33–38 cm od úrovně podloží;

v jihozápadní části je dno propadlé do zásypu O205, hloubka dna 50 cm; délka hrobové jámy není zřejmě původní, jihozápadní konec jámy nebyl dobře čitelný; původní dno – od SV kratší stěny jámy po hranu výkopu O205 měřilo 130 cm.

Úprava hrobové jámy / schránka: v prostoru mezi pávní a stěnami hrobové jámy (po obou bocích kostry) se nacházely kámen a zvířecí kost; pravá strana kostry – kámen (sektor 3o, 3q) / zvířecí kost (sektor 3q); levá strana kostry zvířecí kost (sektor 3r) / kámen (sektor 3t); není zde jasná odpověď na otázku intencionality nálezu; kameny i zvířecí kosti se nacházely na linii propadu dna hrobové jámy do zásypu sídlištního objektu.

Pohřbený jedinec: kon. 1147; orientace JZ–SV; muž; věk: Adultus II / Maturus I (35–45 let); výška postavy 170–178 cm; poloha: nznak; lebka ležela na zátylku, vyvrácená mandibula ležela na krčních obratlích, pravá horní končetina natažená přes pánev (distální konce pravého předloktí ležely na pánvi); levá horní končetina natažená podél těla (diafýza levé ulny pod pánví); dolní končetiny natažené; dislokace kostí: kostra od lumbální páteře proklesávala do O205; žebra z levé části hrudního koše byla přesunuta k levé části pánve a mezi femury; levá patela se nacházela vně levého femuru (cca střed kosti); kosti nohou byly rozesety po celém prostoru sektorů 5s až 5x, tedy u kratší severovýchodní stěny hrobové jámy.

Hrobový inventář: bez inventáře.

Popis artefaktů: –

Poznámka: kvůli proklesnutí části hrobu do zásypu objektu O205 se lebka nacházela o 11 cm níž než pánev (měřena horní úroveň kostí).

Číslo hrobu 215 (č. tab. 204, obr. 110, 114)

Rok výzkumu: 2015

Čtverec: B57–48, B56–48

Čísla kontextů: 1164, 1168, 1180

Stratigrafický vztah: hrob byl z velké části vyhlouben do zásypů sídlištních objektů 232 a 250.

Zásyp: kon. 1164; ulehlá, středně hnědá písčité jílovitá hlína; písek: jemný až střední; prorostlý kořeny; zásyp hrobové jámy se jen minimálně odlišoval od zásypu O232; kvalita zásypu byla dokumentována ve fázi preparace kostry; výplň obsahovala velký plochý kámen asi 10 cm vlevo od lebky, váha 2 000 g.

Nálezy ze zásypu: keramika – 67 kusů, 409 g, rozpoznáno min. pět keramických jedinců (inv. č. P301018–061) – pět zlomků okraje; 14 fragmentů zdobené výdutě (u jednoho fragmentu byla evidována v keramickém materiálu příměs slídy); 24 zlomků nezdobených výdutí; 24 drobných neinventovaných střepů; kvalita výpalu a keramického těsta u nalezených střepů: HŠP materiál (35 zlomků); HDP materiál (šest zlomků); JDPR materiál (zlomek okraje); JDPO materiál (zlomek zdobené výdutě); drobné nekeramické a keramické nálezy – zlomek hliněného artefaktu (přeslen, knoflík?), nacházel

se v hrudníku, pravděpodobně intruze ze zásypů sídlištních objektů, předmět kruhového tvaru – směrem nahoru se zužuje, formován je do tvaru malého „vrchlíku“, připomíná přeslen, na vrcholu „vrchlíku“ jsou patrné známky odlomení, spodní část předmětu je kruhová, mírně vlnitá dovnitř, zespodu „vrchlíku“ je uprostřed provrtán pravděpodobně nedohotovými otvory, rozměry: max. vnější průměr 2,5 cm, výška předmětu 1,4 cm, váha 6 g (inv. č. P301064, tab. 204: 2).

Hrobová jáma: kon. 1180; obdélníková; rozměry: 201 × 66 × 26 cm; orientace JZ–SV; profil příčný: neckovitý, stěny kolmé / šikmé přímé, dno ploché; podél delší severozápadní stěny (v místě nohou) se táhl velký kořen stromu; dno hrobové jámy bylo prorostlé drobnými kořínky; tam, kde jáma porušovala sídlištní objekty O232 a O250 nebyly identifikovány její jasné obrysy, tvar jámy je tedy dorekonstruován.

Úprava hrobové jámy / schránka: –

Pohřbený jedinec: kon. 1168; orientace JZ–SV; muž; věk: Maturus / Senelis (50 a více let); výška postavy 181–183 cm; poloha: nznak; odvalená lebka ležela na levém boku (na místě předpokládané krční páteře se nacházel fragment dislokovaného sternu); horní končetiny natažené podél těla, distální konce dlouhých kostí předloktí byly překryty rozestouplou pánví; dolní končetiny natažené; dislokace kostí: krční páteř, klíční kosti, sternum, žebra v horní části hrudníku, pravá česka se nacházela vně diafýzy pravé tibie, kosti rukou a nohou; kostra ležela v hrobové jámě trochu diagonálně – nohy směřovaly do levého dolního rohu jámy; kostra byla prorostlá drobnými kořínky.

Hrobový inventář: bez inventáře.

Popis artefaktů: –

Poznámka: pod lebkou se nacházel plochý kámen trojúhelníkového tvaru, rozměry stran: 15 cm, 12 cm, 11 cm, výška 3 cm, váha 500 g.

Číslo hrobu 216 (č. tab. 204, 318)

Rok výzkumu: 2016

Čtverec: B70–34

Číslo kontextů: nekontextováno.

Stratigrafický vztah: hrobová jáma H216 narušovala horní část zásypu sídlištního objektu 256.

Zásyp: nedokumentováno.

Nálezy ze zásypu: –

Hrobová jáma: hrob H216 byl pouze evidován v profilu sondy, nebyl dále zkoumán; zachycené rozměry v profilu: horní hranice zásypu – délka v profilu 100 cm; dolní hranice zásypu (dno hrobové jámy?) 73 cm; síla kontextu 18–22 cm; hloubka dna od současného povrchu 72 cm.

Úprava hrobové jámy / schránka: –

Pohřbený jedinec: –

Hrobový inventář: –

Popis artefaktů: –

Poznámka: hrob zachycen v jižním profilu odkryté

plochy z roku 2016, nezkoumán; hrob ležel nad sídlištním objektem, který nebyl ani dokumentován, ani zkoumán.

10.5 Samostatné kůlové / sloupové jámy

Nečíslovaná sloupová jáma F057 (obr. 145)

Rok výzkumu: 2009

Čtverec: B63–33

Číslo kontextů: 135, 136

Stratigrafický vztah: –

Zásyp: kon. 135; středně ulehlá, středně šedá písčité hlína; písek jemný; výraznou součástí zásypu byly kameny středně velkých rozměrů (zhruba 20 % z hmoty výplně).

Relikty úprav / konstrukce: –

Výkop: kon. 136; tvar půdorysu kruhový; rozměry 25 × 20 × 5 cm; profil příčný: mísovitý, stěny konkávní, dno konkávní.

Nálezy: keramika – 4 kusy (inv. č. P242763–765) – tři fragmenty dna z jednoho jedince; jeden drobný neinventovaný střep.

Poznámka: není jasné, zda se jednalo o zbytek kůlové jámy anebo o kulturní vrstvou zaplněnou terénní nerovností.

Nečíslovaná sloupová jáma (obr. 188)

Rok výzkumu: 2010

Čtverec: B66–37

Číslo kontextů: 307, 308

Stratigrafický vztah: –

Zásyp: kon. 307; tuhá, ulehlá, tmavě hnědá písčité hlína s příměsí jílu; písek střední.

Relikty úprav / konstrukce: –

Výkop: kon. 308; tvar půdorysu kruhový; průměr 40 cm; hloubka 25 cm od úrovně podloží; profil příčný: mísovitý, stěny konkávní, dno hladké konkávní.

Nálezy: –

Poznámka: –

Sloupová jáma K01 (obr. 197)

Rok výzkumu: 2012

Čtverec: B67–35

Číslo kontextů: 626, 629

Stratigrafický vztah: v těsné blízkosti sloupové jámy K02, ve vzdálenosti 15 cm od sebe.

Zásyp: kon. 626; pevná, ulehlá, tmavě šedá písčité hlína; písek jemný až střední.

Relikty úprav / konstrukce: –

Výkop: kon. 629; tvar půdorysu kruhový; průměr 63 cm; hloubka 12 cm od úrovně podloží; profil příčný: mísovitý, stěny konkávní, dno mírně šikmé, hladké konkávní.

Nálezy: keramika – zlomek nezdobené výdutě (inv. č. P251810).

Poznámka: –

Sloupová jáma K02 (obr. 197)**Rok výzkumu:** 2012**Čtverec:** B67–35**Čísla kontextů:** 627, 628, 630**Stratigrafický vztah:** v těsné blízkosti sloupové jámy K01, ve vzdálenosti 15 cm od sebe.**Zásyp:** kon. 627; tvrdá, ulehlá, středně šedá písčité hlína; písek jemný až střední; max. síla 11 cm, od úrovně začistěného podloží do hloubky 11 cm;

– kon. 628; pevný, středně ulehlý, středně žlutý hlinitý písek jemné zrnitosti; max. síla 4,5 cm, od hloubky 6 cm od úrovně začistěného podloží do hloubky 11 cm; písčité čočka u dna v jihozápadní čtvrtině sloupové jámy.

Relikty úprav / konstrukce: –**Výkop:** kon. 630; tvar půdorysu kruhový; průměr 22 cm; hloubka 11 cm od úrovně podloží; profil příčný: mísovitý, stěny konkávní, dno hladké konkávní.**Nálezy:** –**Poznámka:** –**Sloupová jáma K03** (obr. 197)**Rok výzkumu:** 2012**Čtverec:** B67–35**Čísla kontextů:** 633, 634**Stratigrafický vztah:** –**Zásyp:** kon. 633; pevná, ulehlá, tmavě šedá písčité hlína; písek jemný až střední.**Relikty úprav / konstrukce:** –**Výkop:** kon. 634; tvar půdorysu kruhový; průměr 49 cm; hloubka 12 cm od úrovně podloží; profil příčný: mísovitý, stěny konkávní, dno hladké konkávní.**Nálezy:** –**Poznámka:** –**Sloupová jáma K04** (obr. 198, 199)**Rok výzkumu:** 2012**Čtverec:** B67–36, B67–37**Čísla kontextů:** 643, 644**Stratigrafický vztah:** –**Zásyp:** kon. 643; tvrdá, ulehlá, středně šedá písčité hlína; písek jemný až střední.**Relikty úprav / konstrukce:** –**Výkop:** kon. 644; tvar půdorysu nepravidelný kruhový; průměr 74 cm; hloubka 28 cm od úrovně podloží; hloubka stupně 12 cm; profil příčný: neckovitý s jedním stupněm, stěny šikmé přímé, dno hladké ploché.**Nálezy:** keramika – dva zlomky nezdobené výdutě (inv. č. P251811–812).**Poznámka:** –**Sloupová jáma K05** (obr. 194)**Rok výzkumu:** 2012**Čtverec:** B67–32**Čísla kontextů:** 727, 731**Stratigrafický vztah:** není jasný stratigrafický vztah mezi sídlištním objektem 157 a sloupovou jámou K05; severní hrana výkopu sloupové jámy těsně přiléhala k jižní straně propáleného místa po topeništi – patrně samostatně stojící ohniště (?); sloupová jáma mohla tvořit součást konstrukce pyrotechnologického zařízení.**Zásyp:** kon. 727 (totožný s kon. 731); tvrdá, ulehlá, středně hnědošedá písčité prachová hlína; písek jemný až střední; ve východní polovině zásypu byl nalezen přeslen.**Relikty úprav / konstrukce:** na dně sloupové jámy byly objeveny relikty zpevnění dna („dláždění“) z malých až středně velkým lomových kamenů.**Výkop:** tvar půdorysu nepravidelný kruhový; průměr 41 cm; hloubka 27 cm od úrovně podloží po úroveň kamenů na dně jámy; profil příčný: neckovitý, stěny šikmé přímé, dno nesledováno.**Nálezy:** keramika – čtyři zlomky nezdobených výdutí (inv. č. P251813–816); drobné nekeramické nálezy – zlomek soustruženého kamenného dvoukónického přeslenu o průměru 2,7 cm a výšce 2,3 cm, průměr otvoru 0,85 cm (inv. č. P251817).**Poznámka:** –**Sloupová jáma K06** (obr. 152)**Rok výzkumu:** 2013**Čtverec:** B63–40**Čísla kontextů:** 818, 819**Stratigrafický vztah:** –**Zásyp:** kon. 818; ulehlá, světle hnědošedá prachová hlína; písek jemný.**Relikty úprav / konstrukce:** –**Výkop:** kon. 819; tvar půdorysu oválný; max. průměr 46 cm; hloubka 22,5 cm; orientace JZ–SV; profil příčný: mísovitý, stěny šikmé, dno konkávní hladké.**Nálezy:** –**Poznámka:** sloupová jáma K06 se nacházela severně od objektu 169 – kamenná pec.**Sloupová jáma K07** (obr. 152)**Rok výzkumu:** 2013**Čtverec:** B63–40**Čísla kontextů:** 820, 821**Stratigrafický vztah:** –**Zásyp:** kon. 820; ulehlý, středně hnědošedý hlinitý písek jemné až střední zrnitosti.**Relikty úprav / konstrukce:** –**Výkop:** kon. 819; tvar půdorysu oválný; max. průměr 43 cm; hloubka 14 cm; orientace SZ–JV; profil příčný: mísovitý, stěny šikmé, dno konkávní hladké.**Nálezy:** –**Poznámka:** –**Sloupová jáma K08** (obr. 137)**Rok výzkumu:** 2013**Čtverec:** B62–41

Číslo kontextů: 812, 813

Stratigrafický vztah: –

Zásyp: kon. 812; ulehlá, tmavě hnědošedá písčité hlína; písek: jemný až střední; zásyp obsahoval středně velký neopracovaný kámen – pískovec.

Relikty úprav / konstrukce: –

Výkop: kon. 813; tvar půdorysu kruhový; průměr 49 cm; hloubka 21 cm; profil příčný: mísovitý, stěny šikmé, dno konkávní hladké.

Nálezy: –

Poznámka: sloupová jáma K08 se nacházela těsně vedle sloupové jámy K09.

Sloupová jáma K09 (obr. 136, 137)

Rok výzkumu: 2013

Čtverec: B62–41, B62–40

Číslo kontextů: 814, 815

Stratigrafický vztah: –

Zásyp: kon. 814; ulehlá, tmavě šedá písčité hlína; písek: jemný až střední; zásyp výrazně prorostlý kořeny.

Relikty úprav / konstrukce: –

Výkop: kon. 815; tvar půdorysu kruhový; průměr 40 cm; hloubka 19 cm; profil příčný: mísovitý, stěny šikmé, dno konkávní hladké.

Nálezy: –

Poznámka: sloupová jáma K09 se nacházela těsně vedle sloupové jámy K08.

Sloupová jáma K10 (obr. 152)

Rok výzkumu: 2013

Čtverec: B63–40

Číslo kontextů: 822, 823

Stratigrafický vztah: sloupová jáma K10 se dotýká okrajem výkopu severozápadní delší stěny sídlištního objektu 177.

Zásyp: kon. 822; ulehlý, tmavě hnědý až béžový hlinitý písek jemné, střední až hrubé zrnitosti.

Relikty úprav / konstrukce: –

Výkop: kon. 823; tvar půdorysu kruhový; průměr 43 cm; hloubka 16 cm; profil příčný: mísovitý, stěny šikmé, dno konkávní hladké.

Nálezy: –

Poznámka: –

Sloupová jáma K11 (obr. 152)

Rok výzkumu: 2013

Čtverec: B63–40

Číslo kontextů: 816, 847

Stratigrafický vztah: sloupová jáma K11 byla v severovýchodní části porušena recentním objektem 190.

Zásyp: kon. 816; ulehlá, středně hnědošedá písčité hlína; písek: jemný až střední; v zásypu se objevovaly kousky mazanice s otiskem rákosu a oranžové skvrny po rozpadlých keramických střepech.

Relikty úprav / konstrukce: –

Výkop: kon. 847; tvar půdorysu kruhový; průměr 36 cm; hloubka 13 cm; profil příčný: mísovitý, stěny šikmé, dno konkávní hladké.

Nálezy: –

Poznámka: zásyp byl porušen činností podzemní fauny.

Sloupová jáma K12 (obr. 139)

Rok výzkumu: 2013

Čtverec: B62–43

Číslo kontextů: 858, 859

Stratigrafický vztah: sloupové jámy K12 a K13 se navzájem dotýkaly hranou výkopu; ležely v linii žlabu Z05, který se v této části čtverce vytratil.

Zásyp: kon. 858; ulehlá, středně hnědošedá písčité hlína; písek: jemný až střední.

Relikty úprav / konstrukce: –

Výkop: kon. 859; tvar půdorysu kruhový; průměr 36 cm; hloubka 11 cm; profil příčný: mísovitý, stěny šikmé, dno konkávní hladké.

Nálezy: –

Poznámka: –

Sloupová jáma K13 (obr. 139)

Rok výzkumu: 2013

Čtverec: B62–43

Číslo kontextů: 860, 861

Stratigrafický vztah: sloupové jámy K13 a K12 se navzájem dotýkaly hranou výkopu; ležely v linii žlabu Z05, který se v této části čtverce vytratil.

Zásyp: kon. 860; ulehlá, středně hnědošedá písčité hlína; písek: jemný až střední; zásyp byl prorostlý kořeny.

Relikty úprav / konstrukce: –

Výkop: kon. 861; tvar půdorysu oválný; max. průměr 46 cm; hloubka 21,5 cm; orientace SZZ–JV; profil příčný: mísovitý, stěny šikmé, dno konkávní hladké.

Nálezy: –

Poznámka: –

Sloupová jáma K14 (obr. 139)

Rok výzkumu: 2013

Čtverec: B62–43

Číslo kontextů: 856, 857

Stratigrafický vztah: –

Zásyp: kon. 856; ulehlá, středně hnědošedá písčité hlína; písek: jemný až střední.

Relikty úprav / konstrukce: –

Výkop: kon. 857; tvar půdorysu kruhový; průměr 39 cm; hloubka 13,5 cm; profil příčný: neckovitý, stěny šikmé, dno ploché hladké.

Nálezy: –

Poznámka: sloupová jáma K14 se nacházela těsně u žlabu Z05, severovýchodně od ramene s orientací SZ–JV.

Sloupová jáma K15 (obr. 166)

Rok výzkumu: 2013

Čtverec: B64–40

Číslo kontextů: 843, 844

Stratigrafický vztah: –

Zásyp: kon. 843; ulehlá, hnědošedá písčité hlína; písek: jemný až střední.

Relikty úprav / konstrukce: –

Výkop: kon. 844; tvar půdorysu kruhový; průměr 29 cm; hloubka 6 cm; profil příčný: mísovitý, stěny šikmé, dno konkávní hladké.

Nálezy: –

Poznámka: –

Sloupová jáma K16 (obr. 139)

Rok výzkumu: 2013

Čtverec: B62–43

Číslo kontextů: 854, 855

Stratigrafický vztah: sloupová jáma K16 se těsně přimykala ke žlabu Z05 – k severovýchodní stěně ramene s orientací SZ–JV.

Zásyp: kon. 854; ulehlá, středně hnědošedá písčité hlína; písek: jemný až střední; kvalita výplně byla shodná s výplní žlabu.

Relikty úprav / konstrukce: –

Výkop: kon. 855; tvar půdorysu kruhový; průměr 15,5 cm; hloubka 9,5 cm; profil příčný: mísovitý, stěny šikmé, dno konkávní hladké.

Nálezy: –

Poznámka: –

Sloupová jáma K17 (obr. 155, 169)

Rok výzkumu: 2013

Čtverec: B64–43, B63–43

Číslo kontextů: 851, 852

Stratigrafický vztah: hrana výkopu sloupové jámy K17 splývala se zásypem žlabu Z05; jejich stratigrafický vztah není jasný, zásypy byly neodlišitelné.

Zásyp: kon. 851; ulehlá, středně šedoběžová písčité hlína; písek: jemný až střední.

Relikty úprav / konstrukce: –

Výkop: kon. 852; tvar půdorysu kruhový; průměr 27 cm; hloubka 13,5 cm; profil příčný: mísovitý, stěny šikmé, dno konkávní hladké.

Nálezy: –

Poznámka: –

Sloupová jáma K18 (obr. 154, 168, 169)

Rok výzkumu: 2013

Čtverec: B63–42, B64–42, B64–43

Číslo kontextů: 849, 850

Stratigrafický vztah: hrana výkopu sloupové jámy K18 splývala se zásypem žlabu Z05; jejich stratigrafický vztah není jasný, zásypy byly neodlišitelné.

Zásyp: kon. 849; středně šedoběžová písčité hlína; písek: střední.

Relikty úprav / konstrukce: –

Výkop: kon. 850; tvar půdorysu kruhový; průměr 25,5 cm; hloubka 16,5 cm; profil příčný: mísovitý, stěny šikmé, dno konkávní hladké.

Nálezy: –

Poznámka: –

Sloupová jáma K19 (obr. 166)

Rok výzkumu: 2014

Čtverec: B64–40

Číslo kontextů: 890, 891

Stratigrafický vztah: –

Zásyp: kon. 890; středně ulehlá, středně hnědošedá písčité hlína; písek: střední.

Relikty úprav / konstrukce: –

Výkop: kon. 891; tvar půdorysu kruhový; průměr 24 cm; hloubka 21 cm od snížené úrovně podloží; profil příčný: mísovitý, stěny šikmé, dno konkávní hladké.

Nálezy: –

Poznámka: dokumentována byla pouze jižní polovina sloupové jámy; jáma snad patřila ke konstrukci nadzemní stavby, která byla v tomto prostoru detekována a která velmi pravděpodobně souvisela s pecí – objekt 167.

Sloupová jáma K20 (obr. 166)

Rok výzkumu: 2014

Čtverec: B64–40

Číslo kontextů: 892, 893

Stratigrafický vztah: –

Zásyp: kon. 892; středně ulehlá, středně hnědošedá písčité hlína; písek: střední.

Relikty úprav / konstrukce: –

Výkop: kon. 893; tvar půdorysu kruhový; průměr 21 cm; hloubka 10 cm od dna předpecní jámy pece 167; profil příčný: neckovitý, stěny šikmé, dno ploché hladké.

Nálezy: –

Poznámka: dokumentována byla pouze jihozápadní polovina sloupové jámy; jáma snad patřila ke konstrukci nadzemní stavby, která byla v tomto prostoru detekována a která velmi pravděpodobně souvisela s pecí – objekt 167.

Sloupová jáma K21 (obr. 118)

Rok výzkumu: 2014

Čtverec: B58–47

Číslo kontextů: 900, 901

Stratigrafický vztah: –

Zásyp: kon. 900; ulehlá, středně hnědošedá písčité hlína (převládal hnědý tón); písek: jemný až střední.

Relikty úprav / konstrukce: –

Výkop: kon. 901; tvar půdorysu nepravidelný oválný; průměr 47 cm; hloubka 12 cm od úrovně podloží; profil příčný: mísovitý, stěny šikmé, dno hladké konkávní.

Nálezy: –

Poznámka: dokumentována byla pouze jihovýchodní

polovina sloupové jámy; jáma snad patřila ke konstrukci nadzemní stavby.

Sloupová jáma K22 (obr. 121)

Rok výzkumu: 2014

Čtverec: B59–45

Číslo kontextů: 913, 918

Stratigrafický vztah: sloupová jáma K22 patrně narušovala kratší severozápadní stěnu sídlištního objektu 206.

Zásyp: kon. 913; středně ulehlá, středně hnědošedá písčité jílovitá hlína; písek: jemný až střední; tvar uložení v ploše oválný; rozměry uložení v ploše 40 × 33 cm.

Relikty úprav / konstrukce: –

Výkop: kon. 918; tvar půdorysu kruhový; průměr 42 cm; hloubka 15 cm od úrovně podloží; profil příčný: mísovitý, stěny šikmé, dno hladké konkávní.

Nálezy: –

Poznámka: sloupová jáma byla identifikována během vybírání zásypu objektu 206; K22 by mohla souviset s nadzemní konstrukcí objektu 206.

Sloupová jáma K23 (obr. 126)

Rok výzkumu: 2014

Čtverec: B60–45

Číslo kontextů: 974, 975

Stratigrafický vztah: –

Zásyp: kon. 974; ulehlá, středně hnědošedá písčité hlína; písek: jemný až střední.

Relikty úprav / konstrukce: –

Výkop: kon. 975; tvar půdorysu kruhový; průměr 96 cm; hloubka 22 cm od úrovně podloží; hloubka stupně 16 cm; profil příčný: neckovitý s jedním stupněm, stěny šikmé, dno hladké ploché.

Nálezy: –

Poznámka: není zcela jasné, zda se jedná o jednu jámu po mohutném sloupu anebo o dvě sloupové jámy, jejichž výplně se vlivem formačních procesů spojily do jednolitěho zásypu; K23, K24 a K25 tvořily linii orientovanou SZ–JV.

Sloupová jáma K24 (obr. 126)

Rok výzkumu: 2014

Čtverec: B60–45

Číslo kontextů: 976, 977

Stratigrafický vztah: –

Zásyp: kon. 976; ulehlá, středně hnědošedá písčité hlína; písek: jemný až střední; zásyp byl prorostlý kořenem blízkého stromu.

Relikty úprav / konstrukce: –

Výkop: kon. 977; tvar půdorysu kruhový; průměr 28 cm; hloubka 16 cm od úrovně podloží; profil příčný: mísovitý, stěny šikmé, dno hladké konkávní.

Nálezy: –

Poznámka: K24 a K25 byly od sebe vzdáleny pouze

33 cm; K23, K24 a K25 tvořily linii orientovanou SZ–JV.

Sloupová jáma K25 (obr. 121)

Rok výzkumu: 2014

Čtverec: B59–45

Číslo kontextů: 978, 979

Stratigrafický vztah: –

Zásyp: kon. 978; ulehlá, středně hnědošedá písčité hlína; písek: jemný až střední.

Relikty úprav / konstrukce: –

Výkop: kon. 979; tvar půdorysu kruhový; průměr 26 cm; hloubka 12,5 cm od úrovně podloží; profil příčný: mísovitý, stěny šikmé, dno hladké konkávní.

Nálezy: –

Poznámka: K24 a K25 byly od sebe vzdáleny pouze 33 cm; K23, K24 a K25 tvořily linii orientovanou SZ–JV.

Sloupová jáma K26 (obr. 127)

Rok výzkumu: 2014

Čtverec: B59–46

Číslo kontextů: 980, 981

Stratigrafický vztah: –

Zásyp: kon. 980; ulehlá, středně hnědošedá písčité hlína; písek: jemný až střední.

Relikty úprav / konstrukce: –

Výkop: kon. 981; tvar půdorysu kruhový; průměr 22 cm; hloubka 13 cm od úrovně podloží; profil příčný: mísovitý, stěny šikmé, dno hladké konkávní.

Nálezy: –

Poznámka: –

Sloupová jáma K27 (obr. 125)

Rok výzkumu: 2014

Čtverec: B60–44

Číslo kontextů: 983, 984

Stratigrafický vztah: –

Zásyp: kon. 983; ulehlá, středně hnědošedá písčité hlína; písek: jemný až střední; zásyp byl prorostlý kořenem blízkého stromu.

Relikty úprav / konstrukce: –

Výkop: kon. 984; tvar půdorysu kruhový; průměr 50 cm; hloubka 16 cm od úrovně podloží; hloubka stupně 12 cm; profil příčný: mísovitý s jedním stupněm, stěny šikmé, dno hladké konkávní.

Nálezy: –

Poznámka: –

Sloupová jáma K28 (obr. 117)

Rok výzkumu: 2014

Čtverec: B58–46

Číslo kontextů: 1008, 1009

Stratigrafický vztah: –

Zásyp: kon. 1008; kyprá, středně hnědošedá písčité hlína; písek: jemný až střední.

Relikty úprav / konstrukce: –

Výkop: kon. 1009; tvar půdorysu kruhový; průměr 22 cm; hloubka 9,5 cm od úrovně podloží; profil příčný: mísovitý, stěny šikmé, dno hladké konkávní.

Nálezy: –

Poznámka: –

Sloupová jáma K29 (obr. 126)

Rok výzkumu: 2014

Čtverec: B60–45

Číslo kontextů: 1004, 1005

Stratigrafický vztah: –

Zásyp: kon. 1008; středně ulehlá, tmavě hnědá jílovitá hlína; písek: střední.

Relikty úprav / konstrukce: –

Výkop: kon. 1009; tvar půdorysu oválný; orientace SZ–JV; max. průměr 57 cm; hloubka 21 cm od úrovně podloží; profil příčný: mísovitý, stěny šikmé konkávní, dno hladké ploché.

Nálezy: –

Poznámka: –

Sloupová jáma K30 (obr. 126)

Rok výzkumu: 2014

Čtverec: B60–45

Číslo kontextů: 1006, 1007

Stratigrafický vztah: –

Zásyp: kon. 1006; středně ulehlá, středně hnědošedá písčitá hlína; písek: jemný až střední.

Relikty úprav / konstrukce: –

Výkop: kon. 1009; tvar půdorysu kruhový; průměr 33 cm; hloubka 11 cm od úrovně podloží; profil příčný: mísovitý, stěny šikmé, dno hladké konkávní.

Nálezy: –

Poznámka: –

Sloupová jáma K31 (obr. 112)

Rok výzkumu: 2015

Čtverec: B57–46

Číslo kontextů: 1073, 1074

Stratigrafický vztah: –

Zásyp: kon. 1073; středně ulehlá, středně hnědá písčitá hlína; písek: jemný až střední.

Relikty úprav / konstrukce: –

Výkop: kon. 1074; tvar půdorysu oválný; orientace SZ–JV; rozměry: 77 × 50 cm; hloubka 18 cm od úrovně podloží; profil příčný: mísovitý, stěny šikmé, dno hladké konkávní.

Nálezy: –

Poznámka: –

Sloupová jáma K32 (obr. 104, 108)

Rok výzkumu: 2015

Čtverec: B56–46, B55–46

Číslo kontextů: 1119, 1120

Stratigrafický vztah: –

Zásyp: kon. 1073; středně ulehlá, středně šedá písčitá hlína; písek: jemný až střední.

Relikty úprav / konstrukce: –

Výkop: kon. 1074; tvar půdorysu kruhový; rozměry: průměr 47 cm; hloubka 21 cm od úrovně podloží; profil příčný: neckovitý, stěny šikmé, dno hladké ploché.

Nálezy: na úrovni podloží v místě rýsujícího se zásypu K32 ležel keramický střep; nezdobená výduť, HŠP materiál, váha 44 g (inv. č. P301081).

Poznámka: –

Sloupová jáma K33 (obr. 1113)

Rok výzkumu: 2015

Čtverec: B57–47

Číslo kontextů: 1139, 1140

Stratigrafický vztah: jižní část sloupové jámy K33 byla zničena výkopem hrobové jámy H210.

Zásyp: kon. 1073; ulehlý, středně hnědobéžový hlinitý písek jemné až střední zrnitosti.

Relikty úprav / konstrukce: –

Výkop: kon. 1140; tvar půdorysu kruhový; rozměry: průměr 56 cm; hloubka 24 cm od úrovně podloží; profil příčný: neckovitý, stěny šikmé, dno hladké ploché.

Nálezy: –

Poznámka: –

Sloupová jáma K34 (obr. 112)

Rok výzkumu: 2015

Čtverec: B57–46

Číslo kontextů: 1142, 1143

Stratigrafický vztah: v severozápadní části sloupové jámy K34 bylo patrné narušení výplně jamky výkopem hrobové jámy H211.

Zásyp: kon. 1142; světlý, šedý hlinitý písek jemné až střední zrnitosti.

Relikty úprav / konstrukce: –

Výkop: kon. 1143; tvar půdorysu kruhový; rozměry: průměr 76 cm; hloubka 15 cm od úrovně podloží; profil příčný: mísovitý, stěny šikmé konkávní, dno hladké mírně konkávní.

Nálezy: –

Poznámka: –

Sloupová jáma K35 (obr. 108)

Rok výzkumu: 2015

Čtverec: B56–46

Číslo kontextů: 1151, 1152

Stratigrafický vztah: –

Zásyp: kon. 1151; ulehlý, světlý, šedobéžový hlinitý písek jemné až střední zrnitosti.

Relikty úprav / konstrukce: –

Výkop: kon. 1152; tvar půdorysu kruhový; rozměry: průměr 34 cm; hloubka 41 cm od úrovně podloží; profil příčný: neckovitý, stěny šikmé přímé, dno hladké ploché.

Nálezy: zlomek železné plechové ataše obdélníkového tvaru; zachován pouze konec ataše ve formě plechu nedokonale svinutého v očko; na konci je patrné hákovité ukončení předmětu; rozměry: šířka 1,6 cm, tloušťka 0,4 cm (inv. č. P301103).

Poznámka: –

Sloupová jáma K36 (obr. 108)

Rok výzkumu: 2015

Čtverec: B56–46

Čísla kontextů: 1153, 1154

Stratigrafický vztah: –

Zásyp: kon. 1151; ulehlý, světlý, šedobéžový hlinitý písek jemné až střední zrnitosti; ve výplni byly registrovány malé kameny – na dně, v blízkosti stěny sloupové jámy (cca 0,5 % celkového objemu jamky).

Relikty úprav / konstrukce: –

Výkop: kon. 1154; tvar půdorysu nepravidelný kruhový; rozměry: průměr 40 cm; hloubka 21 cm od úrovně podloží; profil příčný: neckovitý, stěny šikmé přímé, dno hladké ploché.

Nálezy: keramický střep; nezdobená výduť, HŠP materiál, váha 10 g (inv. č. P301104).

Poznámka: –

Sloupová jáma K37 (obr. 109)

Rok výzkumu: 2015

Čtverec: B56–47

Čísla kontextů: 1155, 1156

Stratigrafický vztah: jižní část sloupové jámy K37 byla zničena výkopem hrobové jámy H210 (zřetelně se rýsovala na začištěném dnu hrobové jámy).

Zásyp: kon. 1155; ulehlý, střední, šedobéžový hlinitý písek jemné až střední zrnitosti, jemná frakce byla výraznější; ve výplni byly registrovány drobné kameny a uhlíků (celkem cca 1 % celkového objemu jamky).

Relikty úprav / konstrukce: –

Výkop: kon. 1156; tvar půdorysu kruhový; rozměry: průměr 36,5 cm; hloubka 26,5 cm od úrovně podloží (12 cm od úrovně dna hrobové jámy H210); profil příčný: mísovité, stěny šikmé konkávní, dno hladké mírně konkávní.

Nálezy: –

Poznámka: –

Sloupová jáma K38 (obr. 207)

Rok výzkumu: 2016

Čtverec: B69–32

Čísla kontextů: 1192, 1193

Stratigrafický vztah: –

Zásyp: kon. 1192; středně ulehlá, světle šedá písčité hlína; písek: střední; výplň byla silně prorostlá drobnými kořínky.

Relikty úprav / konstrukce: –

Výkop: kon. 1193; tvar půdorysu kruhový; rozměry: průměr 41 cm; hloubka 12 cm od úrovně podloží; profil příčný: mísovité, stěny šikmé konkávní, dno hladké

konkávní; nacházela se cca 50 cm severovýchodně od liniového objektu Z10.

Nálezy: –

Poznámka: –

Sloupová jáma K39 (obr. 207)

Rok výzkumu: 2016

Čtverec: B69–32

Čísla kontextů: 1196, 1197

Stratigrafický vztah: –

Zásyp: kon. 1196; středně ulehlá, písčité hlína; písek: střední až hrubý; výplň byla silně prorostlá kořínky.

Relikty úprav / konstrukce: –

Výkop: kon. 1197; tvar půdorysu kruhový; rozměry: průměr 48 cm; hloubka 11 cm od úrovně podloží; profil příčný: mísovité, stěny šikmé konkávní, dno hladké konkávní; nacházela se cca 270 cm jihovýchodně od K38, ve směru liniového objektu Z10, který ale nebyl v této části archeologicky evidován.

Nálezy: –

Poznámka: –

10.6 Liniové objekty, tzv. základové žlaby

Číslo objektu Z01 (obr. 145, 146, 159)

Rok výzkumu: 2010

Čtverec: B63–33, B63–34, B 64–33

Čísla kontextů: 301, 302

Stratigrafický vztah: základový žlab po oplocení funerálního areálu kolem druhého kostela – Z01 – byl porušen výkopy hrobových jam H71, H75, H126, H133.

Zásyp: kon. 301; pevná, středně ulehlá, středně hnědá písčité hlína; písek střední.

Relikty úprav / konstrukce: –

Výkop: kon. 302; tvar půdorysu protáhlý obdélník; zkoumaná celková délka 670 cm; šířka 20 cm; hloubka od úrovně začištěného podloží 12–15 cm; orientace SZ–JV; profil příčný: neckovitý, stěny šikmé přímé, dno hladké, mírně konkávní.

Nálezy: –

Poznámka: základový žlab po oplocení funerálního areálu kolem druhého kostela – jeho severovýchodní část.

Číslo objektu Z02 (obr. 147, 161, 162, 175)

Rok výzkumu: 2010

Čtverec: B65–36, B64–36, B64–35, B63–35

Čísla kontextů: 303, 304

Stratigrafický vztah: –

Zásyp: kon. 303; tuhý, ulehlý, středně hnědý hlinitý písek; písek střední.

Relikty úprav / konstrukce: zhruba každých 90 cm se v jeho podélné ose (v podélném profilu) objevovala větší prohloubení dna žlabu – snad stopy po malých sloupových jamách pro vertikální podporu oplocení.

Výkop: kon. 304; tvar půdorysu protáhlý obdélník; zkoumaná celková délka 1020 cm; šířka 21–29 cm; hloubka od úrovně začištěného podloží 5–20 cm; orientace SV–JZ; profil příčný: mísovitý, stěny konkávní, dno hladké, konkávní.

Nálezy: –

Poznámka: základový žlab po oplocení funerálního areálu kolem druhého kostela – jeho jihovýchodní část.

Číslo objektu Z03 (obr. 176, 187, 188)

Rok výzkumu: 2010

Čtverec: B66–36, B66–37, B65–37

Čísla kontextů: 305, 306

Stratigrafický vztah: –

Zásyp: kon. 305; tuhá, ulehlá, tmavě hnědá písčité hlína s příměsí jílu; písek střední.

Relikty úprav / konstrukce: –

Výkop: kon. 306; tvar půdorysu ve tvaru jednoramenné skoby; zkoumaná celková délka 720 cm; šířka 30 cm; hloubka od úrovně začištěného podloží 15 cm; orientace SZ–JV a SV–JZ; profil příčný: mísovitý, stěny konkávní, dno hladké, konkávní.

Nálezy: –

Poznámka: základový žlab po oplocení funerálního areálu kolem druhého kostela – jeho jihozápadní a jihovýchodní část s nárožím na jižní straně.

Číslo objektu Z04 (obr. 139, 153–155, 167, 168, 181)

Rok výzkumu: 2013

Čtverec: B65–42, B64–42, B64–41, B 63–41, B63–42, B63–43, B62–43

Čísla kontextů: 769, 770, 771, 772, 811, 829, 862

Stratigrafický vztah: nároží Z04 ve čtv. B64–41 a B63–41 bylo v superpozici s hrobem H206; následnost aktivit není zcela jasná; skrčenec H206 mohl být do výkopu mohutného rohu vložen i záměrně.

Zásyp: kon. 769; ulehlá, středně hnědošedá písčité hlína; písek jemný až střední; max. síla vrstvy 29 cm; jihozápadní profil příčný řezu nacházejícího se 170 cm jihozápadně od nároží;

– kon. 770; ulehlá, středně hnědošedá písčité hlína; písek jemný až střední; max. síla vrstvy 25,5 cm; severovýchodní profil příčný řezu nacházejícího se 170 cm jihozápadně od nároží;

– kon. 771; ulehlá, středně hnědošedá písčité hlína; písek jemný až střední; max. síla vrstvy 18,5 cm; jihozápadní profil příčný řezu nacházejícího se 516 cm cm jihozápadně od nároží;

– kon. 772; ulehlá, středně hnědošedá písčité hlína; písek jemný až střední; max. síla vrstvy 23 cm; severovýchodní profil příčný řezu nacházejícího se 516 cm cm jihozápadně od nároží;

– kon. 811; ulehlá, středně šedá písčité hlína; písek jemný až střední; min. síla vrstvy 22 cm; max. síla vrstvy 39 cm; profil podélný mezi dvěma příčnými řezy; zásyp byl hodně prorostlý kořenovým systémem okolních

stromů; byly zde identifikovány i sedimentem vyplněné nory podzemní fauny;

– kon. 829; ulehlá, středně hnědošedá písčité hlína; písek střední; max. síla vrstvy 30 cm; profil příčný nároží žlabu; lidské kosti se nacházely v hloubce 24 až 30 cm.

Relikty úprav / konstrukce:

Výkop: kon. 862; nároží; tvar nepravidelný kruhový; profil příčný: neckovitý, stěny šikmé, profil podélný: nesledováno, dno hladké, rovné; rozměry: průměr horní hrany 92 cm, hloubka 30 cm;

– tvar půdorysu žlabu (bez kontextu) protáhlý obdélník; zkoumaná celková délka 3570 cm; max. šířka 48 cm; hloubka od úrovně začištěného podloží 18–30 cm; orientace JZ–SV (jedno rameno žlabu), SZ–JV (druhé rameno žlabu); profil příčný: neckovitý, stěny šikmé, dno nepravidelné.

Nálezy: –

Poznámka: –

Číslo objektu Z05 (obr. 139, 153, 154, 169, 170)

Rok výzkumu: 2013

Čtverec: B64–44, B64–43, B63–42, B63–43, B62–43

Čísla kontextů: 809, 810

Stratigrafický vztah: ve čtverci B64–43 se žlab Z05 křížil se sídlištním objektem 181; terénní situace byla těžko čitelná; na řezu objektem vedeném ve směru SZ–JV nebylo vidět stopy po výplni liniového objektu Z05, což může naznačovat, že objekt 181 by mohl být mladší než žlab Z05; ve čtverci B62–43 byla objevena v superpozici se žlabem sloupová jáma K16, stratigrafický vztah nebyl jasný; žlab se v tomto čtverci směrem k JV vytrácí, v této ose dále pokračovaly sloupové jámy K12 a K13.

Zásyp: kon. 809; středně ulehlý, středně hnědošedý hlinitý písek střední zrnitosti; max. síla vrstvy 15 cm; jihozápadní profil příčný řezu nacházejícího se 300 cm jihozápadně od nároží; zdá se, že žlab byl zpevněn po levé straně ještě sloupem (byl zachycen reliktní sloupové jámy?); rozdíl v zásypu však nebyl patrný, takže se nabízí i možnost rozplzlého zásypu výkopu žlabu;

– kon. 810; ulehlý, středně hnědošedý hlinitý písek jemné až střední zrnitosti; min. síla vrstvy 8 cm; max. síla vrstvy 16,5 cm; profil podélný řezu nacházejícího se mezi západní hranicí sondy a místem superpozice s objektem 181.

Relikty úprav / konstrukce: –

Výkop: tvar půdorysu žlabu (bez kontextu) protáhlý obdélník; délka 4260 cm; max. šířka 22–45 cm; hloubka od úrovně začištěného podloží 8–16,5 cm; orientace JZ–SV (jedno rameno žlabu), SZ–JV (druhé rameno žlabu); profil příčný: neckovitý, stěny šikmé, dno nepravidelné.

Nálezy: –

Poznámka: –

Číslo objektu Z06 (obr. 130, 131, 139, 140, 156)

Rok výzkumu: 2014

Čtverec: B61–45, B61–44, B62–44, B62–43, B63–44

Číslo kontextů: 945, 957

Stratigrafický vztah: základový žlab po ohrazení Z06 byl porušen sídlištním objektem 217; jeho stratigrafický vztah k zemnici 229 není jasný.

Zásyp: řezy žlabem: kon. 945 (nároží), středně ulehlý, středně hnědošedý hlinitý písek jemné až střední zrnitosti; max. síla vrstvy 22 cm;

– kon. 957 (čtv. B61–45); ulehlá, tmavě hnědošedá písčítá prachová hlína; písek jemný až střední; max. síla vrstvy 18 cm.

Relikty úprav / konstrukce: –

Výkop: nekontextováno; zkoumaná celková 5200 cm, šířka 20–40 cm.

Nálezy: –

Poznámka: podélné řezy části žlabu (B61–45) a v místě zachyceného nároží.

Číslo objektu Z10 (obr. 207)

Rok výzkumu: 2016

Čtverec: B69–32

Číslo kontextů: 1194, 1195, 1198, 1199

Stratigrafický vztah: –

Zásyp: kon. 1194 (profil příčný 1, sektor 23/24); středně ulehlá, středně šedá písčítá hlína; písek: střední;

max. síla vrstvy 6,5 cm; rozměry uložení v ploše 155 × 23–25 cm; výplň značně prorostlá kořeny;

– kon. 1198 (profil příčný 2, sektor 14); ulehlý, světle šedý hlinitý písek střední až hrubé zrnitosti; max. síla vrstvy 10 cm; výplň značně prorostlá kořeny.

Relikty úprav / konstrukce: –

Výkop: kon. 1195 (profil 1); tvar půdorysu žlabovitý; orientace SZ–JV; profil příčný: neckovitý, stěny šikmé, dno hladké ploché; zachycená délka 990 cm; max. šířka řezu 25 cm; hloubka od úrovně začištěného podloží 6,5 cm;

–kon. 1199 (profil 2); tvar půdorysu žlabovitý; orientace SZ–JV; profil příčný: mísovitý, stěny šikmé konkávní, dno hladké konkávní; max. šířka řezu 23,5 cm; hloubka od úrovně začištěného podloží 10 cm.

Nálezy: –

Poznámka: liniový objekt byl původně označen jako Z07; v sezoně 2018 však došlo k chybě v označení u nově objevených liniových objektů a číslo 07 bylo použito znova; protože v sezoně 2018 byly dokumentovány tři liniové objekty (Z07, 08 a 09), přistoupilo se k tomu, že původně označený Z07 z roku 2016 byl přečíslován na Z10; žlab Z10 se nacházel v sektorech čtverce: 14, 23, 24; liniový objekt Z10 zasahoval do nezkoumané plochy v západním profilu sondy; jihovýchodní konec žlabu se na podloží vytrácel v sektorech 23/24.

10.7 Textové tabulky

10.7.1 Keramika ze sídlištních objektů

Pro popis keramiky exploatované z výplně zahluobených sídlištních objektů na Severovýchodním předhradí Pohanska v sezónách 2008–2018 jsme použili zavedený systém deskripce, který byl sestaven a později i aplikován při vyhodnocení nálezových celků velkomoravské keramiky z Lesní školky na Pohansku. Podrobný popis tohoto deskriptivního systému i s názornými příklady nalezneme v pracích autora systému J. Macháčka (*Macháček 2001; 2007*, 91–156; *2010*, 114–207). V části katalogu vysvětlujeme použité a identifikované kategorie popisných znaků či kvalit keramiky, které vycházejí z původního deskriptivního systému a současně určují charakter keramiky vyskytující se v nálezových sídlištních celcích na Severovýchodním předhradí Pohanska. Kvantifikace keramických znaků rozdělené po jednotlivých sídlištních objektech, které prezentujeme v dalších tabulkách, jsou následně využity jako podklad pro přípravu deskriptivní matice, která vstupuje do vícerozměrných statistických analýz, jejichž výsledkem je datování sídlištních objektů ze Severovýchodního předhradí a jejich synchronizace s jinými polohami na Pohansku (viz kapitola Chronologie podle sídlištní keramiky). Pro potřeby vícerozměrných statistických analýz jsme museli detailní popisné tabulky deskriptivního systému zjednodušit, abychom zajistili stabilitu výsledků. Některé kategorie keramických znaků bylo nutné zjednodušit a seskupit, případně zcela vyřadit, pokud se nejednalo o znaky s vysokou vypovídací hodnotou v souladu s primárními otázkami výzkumu (podrobný popis metody viz *Balcárková – Dresler – Macháček 2017*, 33–36; *Macháček 2001; 2007*, 91–156; *2010*, 114–207).

Číslo objektu/hrobu	Celkem fragmentů včetně neinventovaných ks	Celkem fragmentů bez neinventovaných ks	Celkem drobné zlomky (neinventované) ks	Hmotnost všech fragmentů včetně neinventovaných g	Hmotnost celkem bez neinventovaných g	Celkem fragmentů okrajů ks	Celkem fragmentů okrajů s výduti ks	Celkem fragmentů zdobených výduti ks	Celkem fragmentů výduti nezdobených ks	Celkem fragmentů den ks	Celkem fragmentů talířů ks
Celkem Σ	25804	17843	7961	324701	290314	1550	1436	6035	7242	1574	4
125	16	6	10	116	88	1			4	1	
126	117	56	61	1843	1590	2	7	1	40	6	
127	58	50	8	1388	1366		22	6	17	4	1
128	13	13		214	199	1	3	3	5	1	
129	58	20	38	344	239			1	19		
130	381	198	183	3746	3149	11	8	73	77	29	
134	688	400	288	6856	5879	36	9	178	148	29	
135	337	232	105	3450	2491	12	8	79	112	21	
137	255	140	115	2558	2188	14	30	37	46	13	
138	51	28	23	767	615	4	3		20	1	
139	21	17	4	577	548	1	2	2	12		
140	285	151	134	2623	1950	12	16	27	77	16	3
141	73	44	29	677	577	1	3	11	27	2	
142	235	172	63	3241	2965	16	15	46	70	25	
143	11	7	4	117	103			2	5		
144	11	9	2	124	116			3	5	1	
145	18	7	11	151	108			1	6		
146	68	57	11	2590	2538	4	4	1	42	6	
147	162	126	36	3165	3046	11	29	24	43	19	
148	10	3	7	46	24	1			2		
149	9	4	5	166	79				3	1	
150	970	428	542	8044	6082	52	12	166	162	36	
151	140	52	88	1096	769	4		2	43	3	
152	16	5	11	93	44			1	4		
153	5	1	4	20	6				1		

10 Břeclav – Pohansko. Severovýchodní předhradí. Katalog archeologických pramenů ...

Číslo objektu/hrobu	Celkem fragmentů včetně neinventovaných ks	Celkem fragmentů bez neinventovaných ks	Celkem drobné zlomky (neinventované) ks	Hmotnost všech fragmentů včetně neinventovaných g	Hmotnost celkem bez neinventovaných g	Celkem fragmentů okrajů ks	Celkem fragmentů okrajů s výduti ks	Celkem fragmentů zdobených výduti ks	Celkem fragmentů výduti nezdobených ks	Celkem fragmentů den ks	Celkem fragmentů talířů ks
154	91	54	37	858	732	9	1	22	18	4	
155	157	67	90	1281	967	5	4	21	28	9	
156	329	185	144	5319	4752	5	70	40	58	12	
158	43	14	29	203	96	5		4	5		
159	121	75	46	1637	1480	4	26	20	20	5	
160	37	16	21	385	316			2	14		
161	141	86	55	1548	1353	6	21	9	44	6	
162	167	52	115	1306	892	1	1	15	26	9	
164	158	107	51	2134	1885	14	8	27	30	28	
165	94	35	59	720	468	4	2	10	19		
166	7	5	2	63	54	2		3			
167	37	23	14	976	920	1	5	3	11	3	
168	22	19	3	531	517		12	4	3		
169	18	8	10	160	100	1		6	1		
170	642	393	249	8001	7127	32	38	139	148	36	
171	300	198	102	3921	3497	19	24	62	86	7	
172	44	24	20	462	378	3		3	17	1	
173	9	6	3	75	66	1		2	3		
174	113	59	54	1220	995	11	5	9	27	7	
175	65	44	21	972	889	2	12	3	25	2	
176	7	7		116	116				7		
177	83	55	28	925	765	8	4	19	20	4	
178	2187	1589	598	30500	27580	133	102	528	705	121	
179	36	22	14	352	286	1		8	10	3	
180	4	2	2	49	43	1			1		
181	52	11	41	245	107	2		4	5		
182	2	2		18	18			1	1		
183	65	42	23	535	442	5		16	19	2	
184	4	4		31	31				3	1	
185	63	34	29	627	487	3		6	21	4	
186	46	31	15	810	735	2	2	7	17	3	
187	390	219	171	3507	2844	19	16	68	93	23	
188	364	206	158	4085	3366	15	25	82	66	18	
189	124	37	87	1124	725	3	1		28	5	
190	1	1		11	11				1		
191	202	115	87	1587	1230	17	18	29	42	9	
192	12	12		191	191	1		5	2	4	
193	133	96	37	2742	2299	5	1	28	47	15	
194	943	589	354	14255	12805	54	89	177	183	86	
195	10	7	3	70	62	1		3	3		
196	4	4		76	76				4		
197	6	6		186	186		1		5		

Číslo objektu/hrobu	Celkem fragmentů včetně neinventovaných ks	Celkem fragmentů bez neinventovaných ks	Celkem drobné zlomky (neinventované) ks	Hmotnost všech fragmentů včetně neinventovaných g	Hmotnost celkem bez neinventovaných g	Celkem fragmentů okrajů ks	Celkem fragmentů okrajů s výduti ks	Celkem fragmentů zdobených výduti ks	Celkem fragmentů výduti nezdobených ks	Celkem fragmentů den ks	Celkem fragmentů talířů ks
198	5	5		224	224			2	2	1	
199	2	2		42	42				2		
201	6	6		68	68			2	4		
202	56	50	6	658	628	5	2	23	19	1	
203	385	296	89	6743	6256	24	18	152	77	25	
204	249	209	40	4031	3818	6	55	63	44	41	
205	1082	559	523	11211	8819	39	69	240	178	33	
205_1103	80	80		1166	1166	10	3	33	31	3	
205_1105	83	83		1157	1157	6	3	30	41	3	
205_1106	218	218		3991	3991	14	33	77	74	20	
205_1107	225	225		3434	3434	23	22	107	62	11	
206	212	188	24	3370	3254	23	6	65	76	18	
207	406	389	17	5388	5296	46	11	140	159	33	
207_946/993	861	750	111	11168	10506	84	46	271	287	62	
207_947/995	717	627	90	9464	9042	57	34	272	223	41	
207_949/996	815	751	64	11441	11097	63	47	263	319	59	
207_997	347	322	25	5969	5829	24	10	115	147	26	
208	26	21	5	445	405	1		3	15	2	
209	52	36	16	523	437	10		16	7	3	
210	56	49	7	1425	1384	3	6	10	17	13	
212	47	34	13	742	659	2	6	11	12	3	
213	19	14	5	178	152	2		7	5		
214	46	39	7	647	608	5		16	14	4	
215	31	26	5	527	494		1	12	11	2	
216	18	13	5	308	275	1		1	11		
217	169	136	33	2399	2222	9	9	60	41	15	
218	194	158	36	2547	2374	20	9	56	63	10	
219	9	7	2	420	408	1	2	1	2	1	
220	16	14	2	176	167			4	10		
221	416	316	100	5023	4450	30	36	108	118	24	
223	3	3		40	40	1		1	1		
224	532	369	163	5260	4538	24	5	104	209	27	
225	67	27	40	759	603	1		8	17	1	
226	158	118	40	2158	2013	4	6	54	41	13	
227	219	153	66	2326	2060	12	5	63	65	8	
228	203	152	51	1875	1663	16	5	53	60	18	
229	609	495	114	9315	8729	48	38	153	203	53	
230	20	13	7	238	213		3	4	6		
231	180	130	50	2097	1900	13	2	52	54	9	
232	967	662	305	9731	8551	72	29	264	261	36	
233	39	39		1743	1743	1	5		26	7	
234	111	92	19	3244	3153	4	48	8	23	9	
235	64	44	20	600	523	1	10	14	17	2	
236	13	7	6	105	78	1		3	1	2	
238	555	355	200	6865	6018	34	27	155	58	81	
239	41	23	18	514	447		1	6	14	2	

10 Břeclav – Pohansko. Severovýchodní předhradí. Katalog archeologických pramenů ...

Číslo objektu/hrobu	Celkem fragmentů včetně neinventovaných ks	Celkem fragmentů bez neinventovaných ks	Celkem drobné zlomky (neinventované) ks	Hmotnost všech fragmentů včetně neinventovaných g	Hmotnost celkem bez neinventovaných g	Celkem fragmentů okrajů ks	Celkem fragmentů okrajů s výduti ks	Celkem fragmentů zdobených výduti ks	Celkem fragmentů výduti nezdobených ks	Celkem fragmentů den ks	Celkem fragmentů talířů ks
240	79	59	20	960	872	7	6	23	19	4	
241	7	7		149	149				6	1	
242	82	62	20	1058	979	5	3	28	21	5	
243	25	20	5	675	650		3		16	1	
244	8	8		48	48			3	5		
246	15	9	6	78	57	1		2	6		
247	19	11	8	203	175			3	5	3	
248	52	36	16	538	471		2	1	32	1	
249	35	20	15	237	188	2		7	10	1	
250	23	15	8	170	146			7	7	1	
251	11	11		265	265	1	1	2	7		
252	5	5		87	87			5			
253	385	271	114	4221	3729	29	7	119	98	18	
254	53	39	14	615	550	2	4	14	18	1	
255	784	595	189	10281	9405	58	45	221	221	50	
256	123	123		3714	3695	8	2	14	88	11	
257	121	74	47	1312	1094	12	1	7	46	8	
265	14	14		217	217		1	7	5	1	
266	618	413	205	5714	4953	27	13	154	187	32	
283	365	307	58	4577	4348	20	35	85	129	38	
nad 284	243	122	121	2153	1742	9	4	36	64	9	
284	229	157	72	2434	2180	8	36	27	74	12	
287	15	9	6	111	91	1		3	5		
293	126	79	47	1713	1496	8		17	51	3	
H203	14	6	8	77	49				6		
H205	7	7		97	97	2		2	3		
H207	30	26	4	400	379	3		9	8	6	
H208	14	9	5	138	114	3	1	1	4		
H210	30	26	4	338	322	2	1	15	8		
H211	23	15	8	219	187	2		3	10		
H212	38	31	7	326	298	3		14	14		
H213	56	36	20	390	309	6		13	17		
H214	96	72	24	940	839	8		27	33	4	
H215	67	43	24	409	338	5		14	24		
K13	1	1		29	29				1		
K32	1	1		44	44				1		
K36	1	1		10	10				1		
Z04	14	6	8	122	79			1	5		
Z05	1	1		7	7				1		
Z06	4	4		44	44				3	1	

Keramický materiál

Popis keramického materiálu a souhrnná sumarizace

Keramický materiál – kód	Keramický materiál – popis	Celkem počet fragmentů ks	Hmotnost celkem g	%
HŠP	Hrubý materiál, špatný výpal	13040	208972	72,0
HDP	Hrubý materiál, dobrý výpal	1304	23083	8,0
HDPO	Hrubý materiál, dobrý oxidační výpal	211	3432	1,2
HDPR	Hrubý materiál, dobrý redukční výpal	1596	27381	9,4
JŠP	Jemný materiál, špatný výpal	914	13482	4,6
JDP	Jemný materiál, dobrý výpal	196	3992	1,4
JDPO	Jemný materiál, dobrý oxidační výpal	124	2377	0,8
JDPR	Jemný materiál, dobrý redukční výpal	290	5858	2,0
TUHA	Keramika s příměsí grafitu	82	1693	0,6
JINÝ	Jiný druh keramické hmoty	2	44	0,0

Procentuální zastoupení různých druhů keramického materiálu na keramice z jednotlivých sídlištních objektů dle hmotnosti

Číslo objektu/hrobu	Celkem fragmentů bez neinventovaných ks	Hmotnost celkem g	HŠP %	HDP %	HDPO %	HDPR %	JŠP %	JDP %	JDPO %	JDPR %	TUHA %	JINÝ %
125	6	88	100,0									
126	56	1590	97,0	2,5								0,5
127	50	1366	92,9	2,2		4,9						
128	13	199	96,5			3,5						
129	20	239	100,0									
130	198	3149	53,0	25,2		19,7	1,1				1,0	
134	400	5879	60,5	26,7		10,0	2,8					
135	232	2491	83,4	12,5		1,8	1,9		0,4			
137	140	2188	81,7	15,6		1,1						1,6
138	28	615	100,0									
139	17	548	98,7	1,3								
140	151	1950	87,0	3,0			10,0					
141	44	577	89,3	10,7								
142	172	2965	85,2	10,3				4,0			0,6	
143	7	103	100,0									
144	9	116	100,0									
145	7	108	100,0									
146	57	2538	100,0									
147	126	3046	20,9	4,5	0,3	6,4	13,1	53,1	1,6			
148	3	24	41,7	58,3								
149	4	79	100,0									
150	428	6082	84,3	4,5	0,7	7,0	2,8	0,8				
151	52	769	100,0									

10 Břeclav – Pohansko. Severovýchodní předhradí. Katalog archeologických pramenů ...

Číslo objektu/hrobu	Celkem fragmentů bez neinventovaných ks	Hmotnost celkem g	HŠP %	HDP %	HDPO %	HDPR %	JŠP %	JDP %	JDPO %	JDPR %	TUHA %	JINÝ %
152	5	44	90,9				9,1					
153	1	6	100,0									
154	54	732	67,3	3,6		14,6	3,3	9,8		1,4		
155	67	967	72,3	3,1		2,5	13,8	8,4				
156	185	4752	71,7	8,0		2,9	6,5				10,9	
158	14	96	100,0									
159	75	1480	42,5	3,4		53,7	0,4					
160	16	316	100,0									
161	86	1353	81,8	2,1		0,7	15,3					
162	52	892	63,3	2,5			33,2	1,0				
164	107	1885	85,3	9,2		2,5	0,6	0,6	0,8	1,0		
165	35	468	82,9	12,4		4,7						
166	5	54	42,6		31,5			25,9				
167	23	920	100,0									
168	19	517	89,0		9,9		1,2					
169	8	100	38,0	35,0				27,0				
170	393	7127	60,4	9,2	1,9	6,7	17,1	0,9	0,5	0,3	3,2	
171	198	3497	76,8	7,9	2,2	12,3	0,3	0,3			0,1	
172	24	378	98,9	1,1								
173	6	66	81,8	18,2								
174	59	995	100,0									
175	44	889	35,1	26,2		36,1	0,8		1,8			
176	7	116	100,0									
177	55	765	86,3	5,9	1,4	5,6	0,8					
178	1589	27580	65,9	10,8	1,4	14,0	3,2	0,2	0,2	4,1	0,2	
179	22	286	89,5			10,5						
180	2	43	86,0				14,0					
181	11	107	83,2				16,8					
182	2	18	100,0									
183	42	442	72,6	5,4		14,7	7,2					
184	4	31	100,0									
185	34	487	100,0									
186	31	735	100,0									
187	219	2844	85,0	2,0		3,6	2,6	0,7		6,2		
188	206	3366	82,0	6,6		5,9	2,8	0,2		2,0	0,5	
189	37	725	100,0									
190	1	11	100,0									
191	115	1230	79,7	1,6		5,5	9,5			3,7		
192	12	191	97,4	2,6								
193	96	2299	85,6	2,2	3,0		9,2					
194	589	12805	71,5	11,2		5,5	3,2	0,6	4,0	3,9		
195	7	62	74,2					14,5	11,3			
196	4	76	100,0									
197	6	186	100,0									
198	5	224	100,0									

Číslo objektu/hrobu	Celkem fragmentů bez neinventovaných ks	Hmotnost celkem g	HŠP %	HDP %	HDPO %	HDPR %	JŠP %	JDP %	JDPO %	J DPR %	TUHA %	JINÝ %
199	2	42	100,0									
201	6	68	41,2			11,8	38,2				8,8	
202	50	628	40,0	30,7		9,4					19,9	
203	296	6256	87,6	7,4	0,2	3,1	1,2	0,5				
204	209	3818	85,7	0,4		0,4	12,0	1,0		0,5		
205	559	8819	60,0	8,3	2,2	20,0	7,2	0,5	1,4	0,4		
205_1103	80	1166	73,7	9,6		2,9	6,9	1,2		5,7		
205_1105	83	1157	70,0	5,5	2,5	14,6	6,7	0,7				
205_1106	218	3991	51,3	23,0	0,5	24,1	1,0			0,2		
205_1107	225	3434	81,8	13,2		2,3	2,7					
206	188	3254	73,5	1,3	0,4	5,4	7,1	4,5	1,4	3,5	2,9	
207	389	5296	66,6	7,8	2,8	12,8	6,2	0,2	0,4	1,7	1,4	
207_946/993	750	10506	67,6	6,6	3,3	7,0	10,7	0,1	0,8	3,6	0,3	
207_947/995	627	9042	59,1	9,9	3,1	17,8	4,0		1,2	3,2	1,7	
207_949/996	751	11097	63,8	7,9	2,3	14,9	8,0	0,2	0,8	1,6	0,5	
207_997	322	5829	46,4	12,2	0,4	34,6	5,3	0,7	0,1	0,2		
208	21	405	95,8	4,2								
209	36	437	83,3	2,1		8,2	6,4					
210	49	1384	90,5	1,9		1,4	6,2					
212	34	659	65,3	9,4			1,4			24,0		
213	14	152	71,7	18,4		9,9						
214	39	608	59,2			9,0		29,1	1,5		1,2	
215	26	494	92,9	3,4		3,6						
216	13	275	100,0									
217	136	2222	70,6	5,7	0,9	5,3	6,0	2,0		5,6	4,1	
218	158	2374	75,5	6,5		3,5	11,0	1,9		0,5	1,2	
219	7	408	100,0									
220	14	167	100,0									
221	316	4450	60,8	11,1	0,5	10,5	3,8	1,0		11,6	0,6	
223	3	40	100,0									
224	369	4538	79,1	6,1		2,9	6,1	0,2	3,1	2,4		
225	27	603	39,0	12,4	1,5	3,5	4,8			38,8		
226	118	2013	65,6	5,1		18,8	4,1			2,0	4,4	
227	153	2060	70,7	1,5	6,2	0,3	5,2	2,0	4,2	10,0		
228	152	1663	87,6	3,3	0,4	3,0	5,5			0,2		
229	495	8729	62,5	9,5	0,7	20,7	1,4	3,7	0,2	1,3		
230	13	213	26,8	2,3			2,3		3,3	65,3		
231	130	1900	79,6	9,6		5,5	4,5			0,3	0,5	
232	662	8551	69,0	11,9	1,8	13,5	1,8	1,6		0,4		
233	39	1743	100,0									
234	92	3153	78,3	0,2	20,7		0,2			0,7		
235	44	523	62,1		5,0	1,7		1,3	28,9	1,0		
236	7	78	57,7			15,4	26,9					
238	355	6018	69,4	12,2		8,6	4,7	0,8	2,2	2,0		
239	23	447	82,3			0,9	3,1	13,6				

10 Břeclav – Pohansko. Severovýchodní předhradí. Katalog archeologických pramenů ...

Číslo objektu/hrobu	Celkem fragmentů bez neinventovaných ks	Hmotnost celkem g	HŠP %	HDP %	HDPO %	HDPR %	JŠP %	JDP %	JDPO %	JDPR %	TUHA %	JINÝ %
240	59	872	75,7	13,2		10,1	1,0					
241	7	149	100,0									
242	62	979	72,7	2,6		24,7						
243	20	650	100,0									
244	8	48	100,0									
246	9	57	100,0									
247	11	175	84,0	2,3		5,7		8,0				
248	36	471	100,0									
249	20	188	73,9	14,9		8,0				3,2		
250	15	146	87,0			6,2	6,8					
251	11	265	95,8				4,2					
252	5	87	86,2			13,8						
253	271	3729	87,0	3,6		6,5	1,4	0,5		1,0		
254	39	550	94,7	1,5		3,8						
255	595	9405	77,2	1,4	0,2	11,0	4,8	0,4		5,0		
256	123	3695	100,0									
257	74	1094	100,0									
265	14	217	100,0									
266	413	4953	76,6	3,5	2,1	11,0	6,6				0,3	
283	307	4348	63,0	10,2		5,3	13,1	4,6	0,3	3,4		
nad 284	122	1742	72,0	4,2	4,1	6,9	3,9	5,1	0,5	3,3		
284	157	2180	58,0	5,6		1,5	3,6	1,5	28,3	1,5		
287	9	91	80,2			19,8						
293	79	1496	100,0									
H203	6	49	71,4				28,6					
H205	7	97	100,0									
H207	26	379	77,6	1,6	8,4	4,2	8,2					
H208	9	114	64,0	14,0	4,4	17,5						
H210	26	322	62,4	1,9		7,1	0,9			27,6		
H211	15	187	82,4	14,4			3,2					
H212	31	298	84,2	1,7		6,4	3,7	4,0				
H213	36	309	75,4	7,4		7,8	3,2			2,9	3,2	
H214	72	839	70,1	14,9	1,5	9,3	2,1	2,0				
H215	43	338	79,3	15,4					3,6	1,8		
K13	1	29	100,0									
K32	1	44	100,0									
K36	1	10	100,0									
Z04	6	79	100,0									
Z05	1	7					100,0					
Z06	4	44	43,2			22,7				34,1		

Výzdoba keramiky

Popis výzdoby keramiky a souhrnná sumarizace

Výzdoba kód	Výzdoba popis	Počet ks	%
Vyz_A1	Hřebenový pás	1130	15,25
Vyz_A2	Hřebenové pásy vedle sebe	321	4,33
Vyz_A3	Hřebenové pásy přes sebe	8	0,11
Vyz_B1	Hřebenová vlnice	1588	21,42
Vyz_B2	Hřebenové vlnice vedle sebe	434	5,86
Vyz_B3	Hřebenové vlnice přes sebe	87	1,17
Vyz_C1	Hřebenová vlnice 1 mezi 2 hřebenovými pásy	29	0,39
Vyz_C2	Hřebenové vlnice mezi 2 hřebenovými pásy	5	0,07
Vyz_C3	Hřebenový pás(y) mezi 2 hřebenovými vlnicemi	18	0,24
Vyz_C4	Hřebenové vlnice nad hřebenovými pásy	401	5,41
Vyz_C5	Hřebenové pásy nad hřebenovými vlnicemi	34	0,46
Vyz_C6	Kombinace hřebenových vlnic a hřebenových pásů	994	13,41
Vyz_C7	Hřebenové pásy a/nebo hřebenové vlnice přes sebe	23	0,31
Vyz_C8	1 hřebenový pás a 1 hřebenová vlnice	1	0,01
Vyz_D1	Rýha	154	2,08
Vyz_D2	Rýhy	1152	15,54
Vyz_D3	Rýhy přes sebe	11	0,15
Vyz_E1	Vlnovka	195	2,63
Vyz_E2	Vlnovky	83	1,12
Vyz_E3	Vlnovky přes sebe	9	0,12
Vyz_F1	Vlnovka 1 nad rýhami	132	1,78
Vyz_F2	Vlnovky nad rýhami	65	0,88
Vyz_F3	Vlnovky mezi rýhami	4	0,05
Vyz_F4	Kombinace vlnovek a rýh	227	3,06
Vyz_F5	Blučinský motiv	4	0,05
Vyz_F6	Vlnovky přes sebe s rýhami	15	0,20
Vyz_F7	Rýhy přes sebe s vlnovkami	0	0,00
Vyz_F8	Vlnovky a rýhy přes sebe	31	0,42
Vyz_G	Hřebenový ornament s rýhami či vlnovkami	73	0,98
Vyz_H1	Hřebenové vpichy	27	0,36
Vyz_H2	Záseky	5	0,07
Vyz_H3	Jednoduché vpichy	5	0,07
Vyz_H4	Svislé záseky (krátké rýhy)	5	0,07
Vyz_I1	Hřebenové vpichy s hřebenovými vlnicemi a pásy	44	0,59
Vyz_I2	Hřebenové vpichy s rýhami a vlnovkami	15	0,20
Vyz_I3	Záseky s rýhami	17	0,23
Vyz_I4	Záseky s rýhami a vlnovkami	25	0,34
Vyz_I5	Záseky s vlnovkami	1	0,01
Vyz_I6	Záseky s hřebenovými vlnicemi a pásy	0	0,00
Vyz_I7	Jednoduché vpichy s rýhami a/nebo vlnovkami	19	0,26
Vyz_J	Jiné motivy	14	0,19
Vyz_K	Široké ploché žlábký	0	0,00
Vyz_L	Kolky	7	0,09
Vyz_plast_lišta	Plastická lišta	35	0,47
Vyz_plast_vyval hrdlo	Vývalky pod hrdlem	15	0,20

Procentuální zastoupení výzdobných motivů na zdobených keramických fragmentech z jednotlivých sídlištních objektů

Číslo objektu/hrobu	Celkem zdobených fragmentů keramiky ks	Vyz_A1_%	Vyz_A2_%	Vyz_A3_%	Vyz_B1_%	Vyz_B2_%	Vyz_B3_%	Vyz_C1_%	Vyz_C2_%	Vyz_C3_%	Vyz_C4_%	Vyz_C5_%
125	0											
126	1											
127	7	14,3	28,6		28,6							
128	6				50,0						50,0	
129	1											
130	81	12,3	8,6		29,6	12,3						
134	189	23,3	3,7		28,6	4,8					1,1	0,5
135	90	6,7			15,6	2,2						
137	66	3,0	6,1			6,1					39,4	
138	0											
139	2	50,0										
140	44	11,4	4,5	2,3	13,6	2,3						
141	14	14,3	14,3		7,1							
142	65	6,2			15,4	1,5					6,2	
143	2											
144	3	33,3			33,3							
145	1											
146	2											
147	54	3,7	1,9		9,3						42,6	
148	0											
149	0											
150	194	9,3	3,1		17,5	2,6	1,0				29,9	
151	2											
152	1	100,0										
153	0											
154	23	21,7	8,7		34,8	8,7						
155	24	20,8	4,2		8,3	4,2						
156	103	6,8		1,0	4,9	27,2		4,9			23,3	
158	4	25,0			75,0							
159	31	12,9			35,5	3,2	3,2					
160	2											
161	27	11,1			7,4	7,4			14,8			
162	17	11,8			11,8	5,9						
164	44	15,9	9,1		31,8	4,5					2,3	
165	12	50,0			25,0							
166	3											
167	8	12,5				75,0					12,5	
168	16				6,3	6,3		75,0				
169	6				16,7							
170	175	6,9	2,9		12,0	1,7					5,1	1,7
171	86	16,3	1,2		24,4	2,3	2,3				9,3	
172	3	33,3			33,3							
173	2				50,0							
174	9	44,4			11,1	11,1						
175	15	6,7			6,7							
176	0											

Číslo objektu/hrobu	Celkem zdobených fragmentů keramiky ks	Vyz_A1_%	Vyz_A2_%	Vyz_A3_%	Vyz_B1_%	Vyz_B2_%	Vyz_B3_%	Vyz_C1_%	Vyz_C2_%	Vyz_C3_%	Vyz_C4_%	Vyz_C5_%
177	23	8,7			13,0	13,0						
178	634	17,7	3,2	0,2	23,0	5,4	1,7				6,8	
179	8											
180	0											
181	4	50,0			25,0							
182	1											
183	16	12,5	6,3		31,3	6,3						
184	0											
185	6	16,7			16,7			16,7				
186	9	11,1			22,2							
187	85	10,6	1,2		18,8	1,2					4,7	
188	104	4,8	1,9		21,2	2,9	1,9					
189	0											
190	0											
191	44	11,4	9,1		25,0	2,3	2,3				2,3	
192	7	42,9	42,9		14,3							
193	30	20,0	3,3	3,3								16,7
194	276	14,5	0,4		18,1	2,5				5,4	11,2	1,4
195	3											
196	0											
197	0											
198	2	100,0										
199	0											
201	2	50,0										
202	25	8,0			16,0		4,0					
203	177	3,4	7,3		9,0	10,2					28,8	
204	138	6,5	3,6		8,7	15,9					2,9	
205	308	15,6	11,4	0,3	21,4	7,8	2,3				2,3	0,6
205_1103	36	36,1	5,6		11,1	5,6						
205_1105	32	21,9	15,6		15,6	3,1						
205_1106	102	10,8	7,8		17,6	11,8					9,8	
205_1107	130	27,7	17,7		20,0	13,8						1,5
206	73	24,7			26,0	2,7	1,4				11,0	
207	146	20,5	7,5		28,1	2,1	2,7				3,4	
207_946/993	315	13,3	4,1		24,8	3,5	1,3				0,3	2,9
207_947/995	305	18,7	9,8		33,4	2,6	0,3					1,3
207_949/996	310	19,4	3,2		31,0	9,0	3,5				1,9	
207_997	125	23,2	2,4		32,0	12,8	1,6					
208	3				33,3							
209	16	25,0			18,8							
210	23	8,7			13,0	4,3					21,7	
212	17	17,6			23,5	5,9						
213	7	14,3					14,3					
214	17	11,8	35,3		11,8							
215	12		25,0		33,3	8,3						
216	1	100,0										
217	68	17,6			23,5	5,9	1,5	1,5			7,4	
218	65	20,0			24,6	4,6						

10 Břeclav – Pohansko. Severovýchodní předhradí. Katalog archeologických pramenů ...

Číslo objektu/hrobu	Celkem zdobených fragmentů keramiky ks	Vyz_A1_%	Vyz_A2_%	Vyz_A3_%	Vyz_B1_%	Vyz_B2_%	Vyz_B3_%	Vyz_C1_%	Vyz_C2_%	Vyz_C3_%	Vyz_C4_%	Vyz_C5_%
219	3					66,7						
220	4	25,0										
221	144	11,8	5,6		22,9	3,5	0,7				3,5	
223	1	100,0										
224	108	26,9	0,9	0,9	33,3	8,3	0,9	4,6			3,7	
225	8	37,5			25,0	25,0						
226	53	18,9	3,8		26,4	11,3	1,9				3,8	
227	68	14,7	2,9		20,6	1,5						
228	61	19,7	3,3		29,5	1,6						
229	190	12,1	6,3		19,5	4,2	5,3		0,5	1,6	1,1	1,1
230	7	28,6			14,3							
231	54	29,6			33,3	11,1	1,9	1,9				
232	289	13,5	3,5		23,2	9,0	1,4				0,3	
233	0											
234	21	14,3			9,5							
235	23	13,0	4,3		43,5	13,0						
236	3				33,3	66,7						
238	178	20,2	1,1	0,6	16,9	2,8	1,7				11,2	
239	7	14,3			14,3	14,3						
240	29	17,2	3,4		13,8	6,9	31,0					
241	0											
242	31	16,1			32,3		6,5					
243	2											
244	3				66,7							
246	2	100,0										
247	3				33,3			33,3				
248	2				50,0							
249	7	28,6	28,6			14,3						
250	7		14,3		42,9	14,3						
251	2						50,0					
252	5											
253	127	17,3	5,5		11,8	6,3						
254	19	5,3	15,8			15,8						
255	280	14,3	2,9	0,4	19,6	6,4	0,4				3,6	
256	14	7,1										
257	7	57,1										
265	8										87,5	
266	167	13,8	2,4		32,9	3,0	0,6					
283	120	10,0			27,5	2,5					3,3	
nad 284	40	22,5	2,5		20,0						5,0	5,0
284	55	3,6	1,8		9,1	1,8						
287	3	33,3				33,3						
293	17	23,5			23,5						23,5	
H203	0											
H205	2	50,0										
H207	9	11,1	11,1		33,3							
H208	1	100,0										
H210	16	18,8	6,3		18,8			18,8				

Číslo objektu/hrobu	Celkem zdobených fragmentů keramiky ks	Vyz_A1_%	Vyz_A2_%	Vyz_A3_%	Vyz_B1_%	Vyz_B2_%	Vyz_B3_%	Vyz_C1_%	Vyz_C2_%	Vyz_C3_%	Vyz_C4_%	Vyz_C5_%
H211	3	33,3			33,3							
H212	14	35,7	7,1		28,6	7,1						
H213	13	15,4	7,7		30,8							
H214	27	22,2	11,1		7,4	18,5						
H215	14	28,6	14,3		35,7	7,1						
K13	0											
K32	0											
K36	0											
Z04	1											
Z05	0											
Z06	0											

Číslo objektu/hrobu	Vyz_C6_%	Vyz_C7_%	Vyz_C8_%	Vyz_D1_%	Vyz_D2_%	Vyz_D3_%	Vyz_E1_%	Vyz_E2_%	Vyz_E3_%	Vyz_F1_%	Vyz_F2_%	Vyz_F3	Vyz_F4
125													
126	100,0												
127					28,6								
128													
129	100,0												
130	14,8			2,5	4,9			1,2	1,2				12,3
134	19,0			1,6	11,6		1,1			1,6	1,6		0,5
135	3,3				2,2		10,0						
137	9,1				25,8		3,0			3,0	3,0		1,5
138													
139	50,0												
140	38,6			4,5	15,9		6,8						
141					57,1								7,1
142	18,5				20,0		13,8	1,5					16,9
143					50,0			50,0					
144	33,3												
145				100,0									
146													
147	16,7			3,7			1,9						
148													
149													
150	3,6	0,5	0,5	3,1	16,0		2,1	1,0			0,5		5,2
151	50,0												
152													
153													
154	21,7				4,3								
155	12,5	8,3		12,5	29,2								
156	22,3	1,9			1,9			1,0			4,9		
158													
159	6,5			9,7	12,9		3,2					3,2	3,2
160	100,0												

10 Břeclav – Pohansko. Severovýchodní předhradí. Katalog archeologických pramenů ...

Číslo objektu/hrobu	Vyz_C6_%	Vyz_C7_%	Vyz_C8_%	Vyz_D1_%	Vyz_D2_%	Vyz_D3_%	Vyz_E1_%	Vyz_E2_%	Vyz_E3_%	Vyz_F1_%	Vyz_F2_%	Vyz_F3	Vyz_F4
161	55,6								3,7				
162	17,6				41,2								11,8
164	6,8				20,5		2,3						2,3
165	16,7				8,3								
166					66,7		33,3						
167													
168	12,5												
169				33,3	50,0								
170	10,3	0,6			22,9		1,7	1,7		17,1			12,6
171	16,3				15,1		3,5			8,1			
172										33,3			
173					50,0								
174	33,3												
175					86,7								
176													
177					60,9		4,3						
178	13,7			0,8	14,0	1,6	1,4	0,6	0,3	1,3	1,7		0,6
179					100,0								
180													
181					25,0								
182					100,0								
183	6,3				25,0								6,3
184													
185	33,3	16,7											
186	44,4						22,2						
187	8,2			5,9	35,3		3,5						1,2
188	10,6			4,8	40,4		3,8			1,0		1,0	2,9
189													
190													
191	38,6			2,3	4,5		2,3						
192													
193	43,3	10,0					3,3						
194	24,3			2,2	6,9		4,3	2,2		1,8	0,4		3,6
195					33,3		33,3						
196													
197													
198													
199													
201	50,0												
202	8,0				12,0			4,0					4,0
203	13,0			3,4	11,9		2,3			0,6			6,8
204	21,7			0,7	6,5		1,4			25,4	1,4		0,7
205	14,0	0,3		4,5	14,0		0,6	2,6					0,6
205_1103	16,7			2,8	11,1			2,8			2,8		5,6
205_1105	3,1				18,8		6,3	9,4		6,3			
205_1106	12,7			2,0	18,6						6,9		1,0
205_1107	9,2				9,2								
206	11,0				11,0		1,4	2,7					5,5

Číslo objektu/hrobu	Vyz_C6_%	Vyz_C7_%	Vyz_C8_%	Vyz_D1_%	Vyz_D2_%	Vyz_D3_%	Vyz_E1_%	Vyz_E2_%	Vyz_E3_%	Vyz_F1_%	Vyz_F2_%	Vyz_F3	Vyz_F4
207	6,8			2,7	15,1		2,1	1,4		0,7			0,7
207_946/993	13,3	0,6		2,2	15,6	0,3	2,5	0,6	0,3	3,8	1,9		1,9
207_947/995	6,9	0,7		2,0	13,1		2,0	1,6	1,0	0,3	2,6		1,3
207_949/996	7,4	0,3		1,3	13,9		2,3	0,6					3,2
207_997	8,0			1,6	11,2					1,6			3,2
208													33,3
209	37,5				6,3					6,3			6,3
210	4,3				8,7		4,3				30,4		
212	23,5			11,8	17,6								
213	14,3				28,6		28,6						
214	35,3				5,9								
215	8,3				25,0								
216													
217	20,6			1,5	11,8		2,9	1,5					1,5
218	12,3				16,9		4,6			10,8			6,2
219					33,3								
220	25,0				25,0						25,0		
221	8,3	0,7		2,8	15,3		2,1						18,1
223													
224	5,6			2,8	8,3		2,8						
225					12,5								
226	13,2				15,1		1,9	1,9					
227	5,9			1,5	32,4		5,9	2,9		11,8			
228	24,6			1,6	16,4		1,6	1,6					
229	12,6			1,6	16,3		2,6			1,1			8,4
230					14,3								
231	16,7				1,9			3,7					
232	10,0			3,8	24,9		3,8	0,7			0,3	0,7	4,2
233													
234				4,8	66,7		4,8						
235	17,4				8,7								
236													
238	16,3	3,4		0,6	15,2		1,7	0,6					6,2
239					28,6								14,3
240	17,2				3,4		6,9						
241													
242	22,6				19,4		3,2						
243													
244	33,3												
246													
247					33,3								
248													
249					28,6								
250					28,6								
251				50,0									
252					80,0								
253	14,2			5,5	29,1		5,5	0,8					0,8
254	10,5			21,1	10,5								

10 Břeclav – Pohansko. Severovýchodní předhradí. Katalog archeologických pramenů ...

Číslo objektu/hrobu	Vyz_C6_%	Vyz_C7_%	Vyz_C8_%	Vyz_D1_%	Vyz_D2_%	Vyz_D3_%	Vyz_E1_%	Vyz_E2_%	Vyz_E3_%	Vyz_F1_%	Vyz_F2_%	Vyz_F3	Vyz_F4
255	14,3			4,6	12,1		4,3	5,0		1,1	1,4		4,6
256	7,1												
257	42,9												
265					12,5								
266	14,4			1,8	16,8		3,0	2,4			1,8		3,6
283	30,0			0,8	17,5		2,5	1,7	0,8				1,7
nad 284	5,0				17,5		5,0	17,5					
284	7,3			1,8	50,9		18,2				3,6		1,8
287	33,3												
293	11,8												
H203													
H205	50,0												
H207	11,1				22,2		11,1						
H208													
H210	25,0				6,3		6,3						
H211													33,3
H212	7,1			7,1	7,1								
H213	15,4			15,4	7,7								
H214	7,4				11,1		7,4						11,1
H215					7,1		7,1						
K13													
K32													
K36													
Z04													
Z05													
Z06													

Číslo objektu/hrobu	Vyz_F5_%	Vyz_F6_%	Vyz_F8_%	Vyz_G_%	Vyz_H1_%	Vyz_H2_%	Vyz_H3_%	Vyz_H4_%	Vyz_I1_%	Vyz_I2_%	Vyz_I3_%	Vyz_I4_%	Vyz_I5_%
125													
126													
127													
128													
129													
130													
134		0,5											
135									32,2			27,8	
137													
138													
139													
140													
141													
142													
143													
144													
145													

Číslo objektu/ hrobu	Vyz_F5_%	Vyz_F6_%	Vyz_FB_%	Vyz_G_%	Vyz_H1_%	Vyz_H2_%	Vyz_H3_%	Vyz_H4_%	Vyz_I1_%	Vyz_I2_%	Vyz_I3_%	Vyz_I4_%	Vyz_I5_%
146													
147				20,4									
148													
149													
150			2,6	0,5				0,5	0,5				
151							50,0						
152													
153													
154													
155													
156													
158													
159			3,2		3,2								
160													
161													
162													
164					4,5								
165													
166													
167													
168													
169													
170				2,3		0,6							
171		1,2											
172													
173													
174													
175													
176													
177													
178			0,2	3,0	0,6				0,2		2,1		
179													
180													
181													
182													
183					6,3								
184													
185													
186													
187				4,7					4,7				
188				1,9					1,0				
189													
190													
191													
192													
193													
194					0,4								
195											33,3		

10 Břeclav – Pohansko. Severovýchodní předhradí. Katalog archeologických pramenů ...

Číslo objektu/hrobu	Vyz_F5_%	Vyz_F6_%	Vyz_FB_%	Vyz_G_%	Vyz_H1_%	Vyz_H2_%	Vyz_H3_%	Vyz_H4_%	Vyz_I1_%	Vyz_I2_%	Vyz_I3_%	Vyz_I4_%	Vyz_I5_%
196													
197													
198													
199													
201													
202										44,0			
203	2,3			0,6					0,6				
204			3,6					0,7					
205				0,3	0,6				0,3				
205_1103													
205_1105													
205_1106													
205_1107											0,8		
206				1,4	1,4								
207				0,7									
207_946/993		0,6	4,8	1,0									
207_947/995				0,3	0,3				0,7				
207_949/996		1,0	0,3	0,6	0,3				0,3				0,3
207_997			1,6							0,8			
208				33,3									
209													
210							4,3						
212													
213													
214													
215													
216													
217									2,9				
218													
219													
220													
221		4,9											
223													
224				0,9									
225													
226							1,9						
227													
228													
229		0,5		4,2	1,1								
230				42,9									
231													
232					0,3				0,3				
233													
234													
235													
236													
238				1,7									
239													

Číslo objektu/ hrobu	Vyz_F5_%	Vyz_F6_%	Vyz_FB_%	Vyz_G_%	Vyz_H1_%	Vyz_H2_%	Vyz_H3_%	Vyz_H4_%	Vyz_I1_%	Vyz_I2_%	Vyz_I3_%	Vyz_I4_%	Vyz_I5_%
240													
241													
242													
243													
244													
246													
247													
248							50,0						
249													
250													
251													
252													
253						1,6	0,8				0,8		
254													
255			0,4		2,9	0,7				0,4	0,4		
256													
257													
265													
266				3,6									
283					1,7								
nad 284													
284													
287													
293								17,6					
H203													
H205													
H207													
H208													
H210													
H211													
H212													
H213										7,7			
H214										3,7			
H215													
K13													
K32													
K36													
Z04													
Z05													
Z06													

Číslo objektu/ hrobu	Vyz_17_%	Vyz_J_%	Vyz_L_%	Vyz_plast_ lišta_%	Vyz_plast_ vyval hrdlo_%
125					
126					
127					
128					
129					
130					
134		0,5			
135					
137					
138					
139					
140					
141					
142					
143					
144					
145					
146			100,0		
147					
148					
149					
150				3,6	
151					
152					
153					
154					
155					
156				13,6	1,9
158					
159					
160					
161					
162					
164					
165					
166					
167					
168					
169					
170					
171					
172					
173					
174					
175					
176					
177					
178					

Číslo objektu/ hrobu	Vyz_17_%	Vyz_J_%	Vyz_L_%	Vyz_plast_ lišta_%	Vyz_plast_ vyval hrdlo_%
179					
180					
181					
182					
183					
184					
185					
186					
187					
188				1,0	
189					
190					
191					
192					
193					
194			0,4		1,1
195					
196					
197					
198					
199					
201					
202					
203					
204				0,7	
205	0,3				
205_1103					
205_1105					
205_1106			1,0		
205_1107					
206					
207		5,5		1,4	
207_946/993		0,3		0,3	
207_947/995		1,0			
207_949/996				0,3	3,2
207_997				0,8	
208					
209					
210					
212					
213					
214					
215					
216					
217				2,9	
218					
219					
220					

Číslo objektu/ hrobu	Vyz_17_%	Vyz_J_%	Vyz_L_%	Vyz_plast_ líšta_%	Vyz_plast_ vyval hrdlo_%
221					
223					
224					
225					
226				1,9	
227					
228					
229					
230					
231					
232				1,0	
233					
234					
235					
236					
238					
239		14,3			
240					
241					
242					
243			100,0		
244					
246					
247					
248					
249					
250					
251					
252	20,0				
253					
254	21,1				
255	0,4				
256	85,7				
257					
265					
266					
283					
nad 284					
284					
287					
293					
H203					
H205					
H207					
H208				100,0	
H210					
H211					
H212					

Číslo objektu/hrobu	Vyz_17_%	Vyz_J_%	Vyz_L_%	Vyz_plast_lišta_%	Vyz_plast_vyval_hrdlo_%
H213					
H214					
H215					
K13					
K32					
K36					
Z04			100,0		
Z05					
Z06					

Popis zakončení okrajů nádob a souhrnná sumarizace

Okraj typ kód	Okraj typ popis	Počet jedinců	%
Okr_A	zaoblené	281	15,81
Okr_B1	seříznuté kuželovitě a válcovitě, prosté	355	19,98
Okr_B2	seříznuté kuželovitě a válcovitě, vytažená spodní hrana	127	7,15
Okr_B3	seříznuté kuželovitě a válcovitě, vytažená horní hrana	99	5,57
Okr_B4	seříznuté kuželovitě a válcovitě, vytažená spodní i horní hrana	249	14,01
Okr_C1	seříznuté nálevkovitě prosté	29	1,63
Okr_C2	seříznuté nálevkovitě, vytažená spodní hrana	9	0,51
Okr_C3	seříznuté nálevkovitě, vytažená horní hrana	18	1,01
Okr_C4	seříznuté nálevkovitě, vytažená spodní i horní hrana	8	0,45
Okr_D1	seříznuté vodorovně, prosté	96	5,40
Okr_D2	seříznuté vodorovně, vytažená vnější hrana	74	4,16
Okr_D3	seříznuté vodorovně, vytažená vnitřní hrana	10	0,56
Okr_D4	seříznuté vodorovně, vytažená vnější i vnitřní hrana	46	2,59
Okr_E1	prožlabené kolmo	182	10,24
Okr_E2	prožlabené šikmo	43	2,42
Okr_F	zahrocené	24	1,35
Okr_G1	zesílené a různě profilované	6	0,34
Okr_G2	zesílené a seříznuté vícekrát	58	3,26
Okr_H	vyhnuté a vytažené	61	3,43
Okr_I	jiné formy okrajů	2	0,11

Procentuální zastoupení různých variant zakončení okrajů z jednotlivých sídlištních objektů dle počtu jedinců (minimální počet nádob)

Číslo objektu/ hrobu	Celkem počet jedinců dle okrajů nádob	Okr_A_%	Okr_B1_%	Okr_B2_%	Okr_B3_%	Okr_B4_%	Okr_B4_profil_ ploška_%	Okr_C1_%	Okr_C2_%	Okr_C3_%	Okr_C4_%
125	1			100,0							
126	8	37,5	25,0								
127	7	71,4	14,3			14,3					
128	2	50,0				50,0					
129											
130	14	35,7	21,4		7,1	7,1					
134	36	8,3	5,6	2,8	5,6			5,6	2,8		
135	11	27,3	9,1	18,2		9,1		9,1			
137	17	35,3	11,8					17,6			
138	7	28,6	71,4								
139	2	100,0									
140	14	28,6	7,1	7,1		21,4	7,1				
141	3	33,3			33,3						
142	15	13,3	33,3								
143											
144											
145											
146	5	100,0									
147	14	7,1	21,4	7,1		7,1					
148	1										
149											
150	34	5,9	20,6	17,6		11,8					2,9
151	4	50,0	25,0		25,0						
152											
153											
154	10	10,0	10,0			20,0					
155	7	14,3	42,9								
156	11	18,2	9,1	9,1		18,2					
158	5	60,0				20,0					
159	7	14,3		14,3	14,3	28,6			14,3		
160											
161	8	37,5	37,5	12,5		12,5					
162	2	50,0	50,0								
164	20	25,0	30,0	5,0	5,0	20,0					
165	6	33,3		33,3						16,7	
166	1		100,0								
167	2		50,0								
168	1			100,0							
169	1	100,0									
170	28	10,7	21,4		10,7	7,1		3,6			
171	27	18,5	11,1	3,7	11,1	7,4				3,7	
172	3		66,7								
173	1	100,0									
174	9	55,6	44,4								

Číslo objektu/ hrobu	Celkem počet jedinců dle okrajů nádob	Okr_A_%	Okr_B1_%	Okr_B2_%	Okr_B3_%	Okr_B4_%	Okr_B4_profil_ ploška_%	Okr_C1_%	Okr_C2_%	Okr_C3_%	Okr_C4_%
175	3	66,7				33,3					
176											
177	6		16,7	33,3		33,3					
178	154	12,3	18,8	7,1	6,5	17,5	5,8	1,3			1,3
179	1										
180	1										
181	2		50,0			50,0					
182											
183	4		25,0	25,0	25,0						
184											
185	3	100,0									
186	3	33,3	33,3				33,3				
187	21	19,0	19,0	4,8	14,3	14,3		4,8			
188	20	5,0	20,0	5,0	10,0	15,0	5	5,0		5,0	
189	4	75,0	25,0								
190											
191	18	27,8	11,1			5,6		11,1		5,6	
192	1										
193	6	66,7	33,3								
194	72	6,9	15,3	4,2	2,8	5,6	2,8		5,6		
195	1		100,0								
196											
197	1	100,0									
198											
199											
201											
202	4										
203	24	20,8	33,3	8,3	4,2					12,5	
204	9		33,3	22,2	22,2	11,1			11,1		
205	51	15,7	17,6	13,7	5,9	11,8	3,9	3,9			
205_1103	12	8,3	25,0	8,3		16,7					
205_1105	8		12,5	25,0	12,5				12,5		
205_1106	20	5,0	35,0	20,0	5,0	10,0		5,0			
205_1107	21	4,8	9,5	14,3	14,3	28,6				4,8	
206	23	4,3	30,4	4,3		8,7					
207	48	10,4	14,6	6,3	6,3	10,4	2,1			2,1	2,1
207_946/993	88	8,0	25,0	1,1	12,5	9,1	1,1			1,1	
207_947/995	63	4,8	9,5	11,1	3,2	19,0	4,8				
207_949/996	76	5,3	9,2	5,3	3,9	21,1	5,3		1,3	1,3	
207_997	25	4,0	20,0	12,0	4,0	20,0	8,0				
208	1			100,0							
209	9		44,4	11,1		22,2					
210	6	33,3				33,3	16,7				
212	5		40,0			20,0				20,0	
213	2		50,0								
214	5		40,0	20,0	20,0						

10 Břeclav – Pohansko. Severovýchodní předhradí. Katalog archeologických pramenů ...

Číslo objektu/ hrobu	Celkem počet jedinců dle okrajů nádob	Okr_A_%	Okr_B1_%	Okr_B2_%	Okr_B3_%	Okr_B4_%	Okr_B4_profil_ ploška_%	Okr_C1_%	Okr_C2_%	Okr_C3_%	Okr_C4_%
215	1										
216	1		100,0								
217	12	25,0	16,7		16,7						
218	21	14,3	33,3		9,5			4,8		4,8	
219	2	50,0	50,0								
220											
221	35	11,4	22,9	8,6		5,7					
223	1		100,0								
224	27	29,6	29,6	11,1	11,1	3,7		3,7			
225	1										
226	8	25,0		50,0		25,0					
227	11	18,2	45,5		9,1						
228	16	18,8	6,3	12,5	6,3	18,8					
229	51	3,9	17,6		7,8	7,8	7,8	2,0			
230	1	100,0									
231	14	14,3	50,0			7,1		7,1			
232	81	11,1	22,2	12,3	9,9	16,0	1,2			1,2	2,5
233	5	60,0		20,0							
234	8	37,5	12,5				12,5			12,5	
235	5		40,0			20,0		20,0			
236	1	100,0									
238	36	22,2	19,4	2,8	11,1	22,2				5,6	
239	1		100,0								
240	8	37,5	12,5			25,0		12,5			
241											
242	7	14,3	14,3	14,3	14,3	28,6		14,3			
243	3	66,7	33,3								
244											
246	1										
247											
248	2		100,0								
249	2		100,0								
250											
251	2		50,0	50,0							
252											
253	29	13,8	13,8	6,9		17,2	3,4	3,4			
254	3	33,3	33,3								
255	66	13,6	12,1	3,0	3,0	16,7	1,5	6,1		1,5	3,0
256	12	41,7	50,0	8,3							
257	13	69,2	30,8								
265	1										
266	28	10,7	17,9	10,7	3,6	28,6	3,6				
283	33	6,1	12,1	15,2	6,1	27,3					
nad 284	11	18,2	27,3	18,2		9,1		9,1			
284	7	42,9	28,6								
287	1		100,0								

Číslo objektu/ hrobu	Celkem počet jedinců dle okrajů nádob	Okr_A_%	Okr_B1_%	Okr_B2_%	Okr_B3_%	Okr_B4_%	Okr_B4_profil_ ploška_%	Okr_C1_%	Okr_C2_%	Okr_C3_%	Okr_C4_%
293	8	50,0	25,0	25,0							
H203											
H205	2	100,0									
H207	3	66,7	33,3								
H208	4	25,0			25,0						
H210	3		33,3								
H211	2		50,0	50,0							
H212	3	66,7			33,3						
H213	6	33,3			16,7	16,7					
H214	8	12,5	37,5	12,5							
H215	5		60,0								
K13											
K32											
K36											
Z04											
Z05											
Z06											

Číslo objektu/ hrobu	Celkem okraj počet jedinců	Okr_D1_%	Okr_D2_%	Okr_D3_%	Okr_D4_%	Okr_E1_%	Okr_E2_%	Okr_F_%	Okr_G1_%	Okr_G2_%	Okr_H_%	Okr_I_%
125	1											
126	8	25,0										12,5
127	7											
128	2											
129												
130	14		14,3			7,1			7,1			
134	36	2,8	5,6			38,9	8,3		5,6		5,6	2,8
135	11	9,1				9,1				9,1		
137	17		5,9			11,8					17,6	
138	7											
139	2											
140	14		7,1			7,1				14,3		
141	3										33,3	
142	15					6,7	6,7				40,0	
143												
144												
145												
146	5											
147	14	14,3	14,3			7,1	7,1			14,3		
148	1	100,0										
149												
150	34	2,9	5,9			17,6				14,7		

10 Břeclav – Pohansko. Severovýchodní předhradí. Katalog archeologických pramenů ...

Číslo objektu/ hrobu	Celkem okraj počet jedinců	Okr_D1_%	Okr_D2_%	Okr_D3_%	Okr_D4_%	Okr_E1_%	Okr_E2_%	Okr_F_%	Okr_G1_%	Okr_G2_%	Okr_H_%	Okr_I_%
151	4											
152												
153												
154	10		20,0			40,0						
155	7	14,3			14,3						14,3	
156	11	18,2			9,1	9,1					9,1	
158	5									20,0		
159	7					14,3						
160												
161	8											
162	2											
164	20					5,0	10,0					
165	6					16,7						
166	1											
167	2					50,0						
168	1											
169	1											
170	28	3,6	3,6			10,7		14,3			14,3	
171	27	3,7				14,8	3,7	3,7		3,7	14,8	
172	3					33,3						
173	1											
174	9											
175	3											
176												
177	6										16,7	
178	154	4,5	0,6	4,5	1,9	9,1	3,2			1,3	3,9	
179	1							100,0				
180	1			100,0								
181	2											
182												
183	4					25,0						
184												
185	3											
186	3											
187	21	4,8	14,3			4,8						
188	20	10,0	15,0		5,0							
189	4											
190												
191	18	11,1	11,1			11,1					5,6	
192	1	100,0										
193	6											
194	72	2,8	5,6			33,3	5,6	2,8		4,2	2,8	
195	1											
196												
197	1											
198												

Číslo objektu/ hrobu	Celkem okraj počet jedinců	Okr_D1_%	Okr_D2_%	Okr_D3_%	Okr_D4_%	Okr_E1_%	Okr_E2_%	Okr_F_%	Okr_G1_%	Okr_G2_%	Okr_H_%	Okr_I_%
199												
201												
202	4	25,0	25,0			50,0						
203	24					8,3				8,3	4,2	
204	9											
205	51	3,9	2,0			3,9	5,9	5,9	3,9	2,0		
205_1103	12	8,3				25,0		8,3				
205_1105	8	12,5					12,5	12,5				
205_1106	20	10,0					5,0			5,0		
205_1107	21	9,5	4,8			4,8				4,8		
206	23	4,3	4,3		21,7	4,3	4,3				13,0	
207	48	6,3	8,3	2,1	2,1	6,3	8,3			6,3	6,3	
207_946/993	88	5,7	3,4		12,5	8,0	2,3	1,1		4,5	4,5	
207_947/995	63	4,8	9,5		11,1	15,9	1,6			4,8		
207_949/996	76	9,2	7,9		9,2	13,2	2,6			2,6	2,6	
207_997	25	4,0	4,0		8,0	16,0						
208	1											
209	9	11,1				11,1						
210	6		16,7									
212	5	20,0										
213	2	50,0										
214	5		20,0									
215	1							100,0				
216	1											
217	12		8,3			16,7					16,7	
218	21		4,8			4,8	4,8				19,0	
219	2											
220												
221	35	8,6				20,0	2,9			8,6	11,4	
223	1											
224	27		7,4					3,7				
225	1	100,0										
226	8											
227	11	9,1				9,1		9,1				
228	16	6,3				18,8	6,3			6,3		
229	51	9,8	11,8	2,0	2,0	23,5	2,0			2,0		
230	1											
231	14					14,3					7,1	
232	81	8,6	1,2			3,7		3,7		6,2		
233	5	20,0										
234	8					12,5				12,5		
235	5		20,0									
236	1											
238	36	5,6	2,8			5,6	2,8					
239	1											
240	8	12,5										

10 Břeclav – Pohansko. Severovýchodní předhradí. Katalog archeologických pramenů ...

Číslo objektu/ hrobu	Celkem okraj počet jedinců	Okr_D1_%	Okr_D2_%	Okr_D3_%	Okr_D4_%	Okr_E1_%	Okr_E2_%	Okr_F_%	Okr_G1_%	Okr_G2_%	Okr_H_%	Okr_I_%
241												
242	7											
243	3											
244												
246	1							100,0				
247												
248	2											
249	2											
250												
251	2											
252												
253	29	10,3				3,4			3,4	24,1		
254	3									33,3		
255	66	10,6	9,1		4,5	9,1	3,0			3,0		
256	12											
257	13											
265	1						100,0					
266	28				3,6	7,1	10,7			3,6		
283	33	6,1	6,1			9,1		3,0		3,0	6,1	
nad 284	11					9,1		9,1				
284	7	14,3			14,3							
287	1											
293	8											
H203												
H205	2											
H207	3											
H208	4										50,0	
H210	3					66,7						
H211	2											
H212	3											
H213	6				16,7						16,7	
H214	8	12,5	12,5							12,5		
H215	5					20,0		20,0				
K13												
K32												
K36												
Z04												
Z05												
Z06												

Popis značek na dnech nádoby a jejich souhrnná sumarizace

Dno značka	Počet ks	%	Plastická značka motiv	Počet ks	Počet jedinců
Plastická	52	3,3	Kříž	18	8
			Kříž v obdélníku	9	3
			Kříž v kruhu	8	3
			Slunce v kruhu	5	1
			Soustředné kruhy	1	1
			Trojnožka v kruhu	2	1
			Neidentifikováno	9	8
Technická	35	2,2			
Celkem dno značka	87	5,5			

Absolutní počet den a značek na dnech z jednotlivých sídlištních objektů

Číslo objektu/hrobu	Celkem fragmentů den ks	Dno s plastickou značkou ks	Dno s technickou značkou ks
125	1		
126	6		
127	4		
128	1		
129			
130	30	1	1
134	29		
135	31		
137	15	1	
138	1		
139			
140	16		
141	2		
142	25	1	4
143			
144	1		
145			
146	6		
147	27		4
148			
149	1		
150	39	2	
151	3		
152			
153			
154	4		
155	9		
156	13		3
158			
159	5		
160			
161	6		

Číslo objektu/hrobu	Celkem fragmentů den ks	Dno s plastickou značkou ks	Dno s technickou značkou ks
162	9		
164	28	10	
165			
166			
167	3		
168			
169			
170	38		
171	7		
172	1		
173			
174	7		
175	2		
176			
177	7		
178	125	8	1
179	3		
180			
181			
182			
183	1		
184	1		
185	4		
186	3		
187	23		2
188	18		
189	5		
190			
191	9		
192	4		
193	15		
194	89	7	3
195			
196			
197			
198	1		
199			
201			
202	1		
203	34		6
204	43		1
205	33	1	
205_1103	3		
205_1105	3		
205_1106	20		
205_1107	11		1

Číslo objektu/hrobu	Celkem fragmentů den ks	Dno s plastickou značkou ks	Dno s technickou značkou ks
206	18		
207	36	1	
207_946/993	62		1
207_947/995	41		
207_949/996	59		
207_997	27	1	
208	2		
209	3		
210	13		
212	3		
213			
214	4	1	
215	2		
216			
217	15	1	
218	10		
219	1		
220			
221	24		
223			
224	27		
225	1		
226	13		
227	8		
228	23	5	1
229	53	1	
230			
231	9		
232	36		2
233	7		
234	9	1	
235	2		
236	2		
238	28		
239	2		
240	4		
241	1		
242	5		
243	1		
244			
246			
247	3		
248	1		
249	1		
250	1		
251			

Číslo objektu/hrobu	Celkem fragmentů den ks	Dno s plastickou značkou ks	Dno s technickou značkou ks
252			
253	18		
254	1		
255	50		1
256	11		
257	8		
265	2		
266	32		1
283	38	9	2
nad 284	9		1
284	16		
287			
293	3		
H203			
H205			
H207	6		
H208			
H210			
H211			
H212			
H213			
H214	4	1	
H215			
K13			
K32			
K36			
Z04			
Z05			
Z06	1		

10.7.2 Drobné a nekeramické nálezy ze sídlištních objektů, nadložní vrstvy a disperzních hrobů

Při popisu drobných a nekeramických nálezů jsme vycházeli z již dříve publikovaných deskripčních systémů (*Bialeková 1977; Dostál 1966; 1975; Hrubý 1955; Kavánová 1976; Kind 2002; Ruttkay 1976; Ungerman 2011; Vignatiiová 1992*) a publikovaných katalogů (*Kalousek 1971; Macháček 2002*).

Předměty zahrnuté do naší deskripce jsou prezentovány ve dvou formách. První z nich jsou sumarizační tabulky, v nichž jsou zahrnuty počty jednotlivých druhů předmětů ve čtvercích a v sídlištních objektech a faktech (F), což je stratigrafická jednotka, která nedostala vlastní číslo objektu (zpravidla koncentrace nálezů v kulturní vrstvě). Tyto sumarizační tabulky jsou zpracovány pro sezóny 2008–2016 a 2018.

Druhý deskripční systém je zaměřen na popis jednotlivých artefaktů. Tímto detailním způsobem jsou popsány pouze nálezy z let 2008–2016. Nejnovější sezóny zkoumané v rámci řešení aktuálního výzkumného projektu nemohly být z časových důvodů do této deskripce zahrnuty. Nálezů kvantifikovaných v sumarizačních tabulkách je proto více než artefaktů detailně popisovaných v dílčích tabulkách.

Artefakty jsou pro účely detailního popisu rozděleny do několika kategorií, z nichž některé obsahují více různých druhů předmětů:

- | | |
|---|--|
| - abrazivní artefakty (brousky, rotační brusy) | - ostruhy |
| - hřivny (hřivny, sekerovité hřivny, destičkovité hřivny olověné) | - pekáče, pražnice |
| - korálky a kuličky | - plechy, kování a pásy |
| - kostěná a parohová industrie (brusle, destička/plotěnka, hrací kámen – astragal, hřeben, jehelníček, kolečko, polotovar či odpad, parohová schránka, střenka, zděř) | - přesleny, závaží |
| - proplétáčky, šídla | - přezky |
| - kroužky (především kroužky z drátěné zbroje) | - šípky |
| - náušnice | - srpy |
| - nože | - tyčinky a hřeby (hřeby, skoby, tyčinky, trny z vochle) |
| | - obroučky z vědra |
| | - ataše z vědra |
| | - rukojeť vědra |
| | - žernovy |

Zvláštní kategorii tvoří ostatní předměty, kde jsou shrnuty artefakty, které se vyskytují pouze v malých počtech: bednářská pilka, břitva, dláto, ekofakt/přírodnina v archeologickém kontextu, gombík, háček, hák – loučník, hlavice meče, hliněný váleček, hrací kámen, hrot, hrot s tulejí, jehlice, jiné neidentifikovatelné artefakty, kladivo, klíč, klínek kosy, kolečko, kopytovitý klín, kosa, kotouček, koule – projektil, kování klíčového otvoru, kování pochvy nože, kování z garnitury meče, krojidlo, lučík spony, motyčkovitý nástroj, nákončí, náramek, nástroj, nůž s volutovým zakončením, nůžky, nýtek, objímka, objímka kosy, ocílka, ostruha, pilka, pinzeta, plastika, poříz, pravěký nástroj, protahovačka na drát, prsten, průbojník, puklice, radlice, rybářský háček, řetěz, řezbářský nůž, sekáč, sekera, skalpel, skelná struska, skleněná nádoba a fragmenty skla, skleněné hladítko, slezská miska, slitek olova, spona, stavební článek, střep s nataveninou, tesla, trn, trubička, tulejka, tyglík, udidlo, vrchlík faléry, vrták, vytepávací hrot, závaží, závěsek, zděř, zrnotěrka, zvonek.

Drobné a nekeramické nálezy – sumarizace nálezů ze sídlištních objektů. Sezóny 2008–2016 a 2018.

Objekt č.		astragál	ataše z vědra	ataše, rukojet vědra	bednářská pilka	brousek	brusle	břítva	drátek	ekofakt	ekofakt	fragment_skle	hladitko	hrot	hrot	hřeb	hřeb bronz	hřeben	hřívna	jehelníček	jehla	jehla	
	M	kost	železo	železo	železo	kámen	kost	železo	železo	dřevo	ulita	sklo	sklo	kost	železo	železo	bronz	kost	železo	kost	kost	železo	
Σ		1	18	4	1	43	8	2	3	1	2	3	8	1	6	8	1	6	11	1	1	3	
125	1																						
127	1					1																	
128	3		1																				
129	1																						
130	13					1																	
134	10																						
137	1																						
140	71															1		2					
142	5					1																	
147	13																						
149	1					1																	
150	13		1																				
151	1																	1					
154	3					1																	
155	3																						
156	34																						
157	1																						
158	1																						
159	2																						
164	45					1																	
165	3														1								
167	2																						
169	2																						
170	29		3			1			1														
171	6																						
174	1																						
175	1																						
177	4					1																	
178	36		1			2		1	1						2								
179	1																						
183	4														1								
185	1						1																
187	7														1								
191	8																						
192	1																						
193	1																						
194	95		2	2		2									1				2				
198	1						1																
200	3																						
202	1																						

Objekt č.		astragál	ataše z vědra	ataše, rukojeť vědra	bednářská pilka	brousek	brusle	břitva	drátek	ekofakt	ekofakt	fragment_sklo	hladitko	hrot	hrot	hřeb	hřeb bronz	hřeben	hřívna	jehelníček	jehla	jehla
	M	kost	železo	železo	železo	kámen	kost	železo	železo	dřevo	ulita	sklo	sklo	kost	železo	železo	bronz	kost	železo	kost	kost	železo
203	5															1						
204	8					1																
205	39					2										1						2
206	15	1																	1			
207	89		3		1	1		1	1							2	1				1	
210	20																					
211	1																					
212	11											1							2			
213	1																					1
216	1																					
217	5																					
218	18		1			1						1	1									
219	1																					
220	1																					
221	40		2			1																
224	23																			1		
226	11																					
227	16					1										2						
228	3																					
229	20					3																
230	5																					
231	5																					
232	36					1							6						2			
234	2																					
235	5					1																
238	47					6	2				1	1	1									
240	4					3								1								
242	1																					
244	2																			1		
245	1																					
249	1																					
253	3					1																
254	1																					
255	11					2																
256	3						1															
257	3																	2				
259	1					1																
260	1																					
261	4						1															
263	1																					
266	21					3				1						1						
271	11						2				1											
273	27		2			1													1			

Objekt č.		astragál	ataše z vědra	ataše, rukojeť vědra	bednářská pilka	brousek	brusle	břítva	drátek	ekofakt	ekofakt	fragment_skle	hladítko	hrot	hrot	hřeb	hřeb bronz	hřeben	hřivna	jehelníček	jehla	jehla	
	M	kost	železo	železo	železo	kámen	kost	železo	železo	dřevo	ulita	sklo	sklo	kost	železo	železo	bronz	kost	železo	kost	kost	železo	
277	32		1	2																2			
278	3																						
279	5																						
283	5					1																	
284	24																						
285	1																						
287	1																	1					
289	1																						
291	3					1																	
293	1																						
F027	1																						
F033	4																						
F071	2																						
F072	1																						
F203	1																						
F32	2																						
F394	1																						
F397	1																						
F40	1																						
F401	1																						
F42	1																						
F446	3																						
F46	1																						
F65	1																						
F71	1																						
F74	3																						
K35	1		1																				
plocha	1																						
Z004	1																						

Objekt č.	jiny artefakt	jiny artefakt	jiny artefakt	jiny artefakt	kladivo	klíč	kolečko	kolečko	kopytovitý klín	korálek	korálek	kování	kování	krojídlo	kroužek	nádoba	nákončí	náramek	náramek	nástroj	nástroj		
	kámen	kost	železo	bronz	železo	železo	keramika	bronz	kámen	kámen	sklo	železo	bronz	železo	železo	sklo	železo	bronz	sklo	železo	bronz		
Σ	1	1	8	2	1	4	3	1	1	1	6	26	1	1	16	3	5	1	3	2	1		
125																							
127																							
128																							

Objekt č.	jiný artefakt kámen	jiný artefakt kost	jiný artefakt železo	jiný artefakt bronz	kladivo železo	klíč železo	kolečko keramika	kolečko bronz	kopytovitý klín kámen	korálek kámen	korálek sklo	kování železo	kování bronz	krojídlo železo	kroužek železo	nádoba sklo	nákončí železo	náramek bronz	náramek sklo	nástroj železo	nástroj bronz
129																					
130															4						
134																					
137																					
140																					
142																					1
147			3																		
149																					
150											1				1						
151																					
154												1									
155			2																		
156											1				1						
157																					
158																					
159											1										
164																					
165																					
167																					
169																					
170												2									
171																					
174																					
175																					
177																					
178						1															
179																					
183																		1			
185																					
187										1											
191				1															2		
192																					
193																			1		
194			1		1	1						7		1			4			1	
198																					
200																					
202																					
203																					
204		1					3														
205												3			1	2					
206																	1				
207												1									
210																					
211																					

10 Břeclav – Pohansko. Severovýchodní předhradí. Katalog archeologických pramenů ...

Objekt č.	jiný artefakt	jiný artefakt	jiný artefakt	jiný artefakt	kladivo	klíč	kolečko	kolečko	kopytovitý klín	korálek	korálek	kování	kování	krojídlo	kroužek	nádob	nákončí	náramek	náramek	nástroj	nástroj	
	kámen	kost	železo	bronz	železo	železo	keramika	bronz	kámen	kámen	sklo	železo	bronz	železo	železo	sklo	železo	bronz	sklo	železo	bronz	
212												1										
213																						
216																						
217																						
218													1									
219																						
220																						
221	1					2			1			3										
224																						
226																						
227																1						
228															1							
229																						
230												1										
231																						
232												1										
234																						
235												1										
238												1			6						1	
240																						
242																						
244																						
245				1																		
249																						
253																						
254																						
255																						
256																						
257																						
259																						
260																						
261																						
263																						
266																						
271											1	1										
273															1							
277												1										
278																						
279																						
283																						
284																						
285																						
287																						
289																						

Objekt č.	jiný artefakt	jiný artefakt	jiný artefakt	jiný artefakt	kladivo	klíč	kolečko	kolečko	kopytovitý klín	korálek	korálek	kování	kování	krojídlo	kroužek	nádob	nákončí	náramek	náramek	nástroj	nástroj	
	kámen	kost	železo	bronz	železo	železo	keramika	bronz	kámen	kámen	sklo	železo	bronz	železo	železo	sklo	železo	bronz	sklo	železo	bronz	
291																						
293																						
F027								1														
F033			2																			
F071																						
F072																						
F203																						
F32																						
F394											1											
F397																						
F40																						
F401																						
F42																						
F446												1										
F46																						
F65												1										
F71															1							
F74																						
K35																						
plocha											1											
Z004																						

Objekt č.	náušnice	nůž	nůžky	nýtek	objímka	obroučka	ocílka	ostruha	pásek	pásek	pásek	pekáč	pilka	plastika	plech	plech	plech	ploténka/destička	polotovar	poříz	pracovní odpad	
	bronz	železo	železo	bronz	železo	železo	železo	železo	železo	bronz	olovo	keramika	železo	keramika	železo	bronz	olovo	paroh	paroh	železo	paroh	
Σ	7	60	9	2	7	129	4	5	48	1	3	17	2	2	57	65	2	1	1	1	2	
125																						
127																						
128						1																
129																						
130						4																
134	1	1													1							
137																						
140															5	61						
142										1						1						
147		1		2		1			4													
149																						

10 Břeclav – Pohansko. Severovýchodní předhradí. Katalog archeologických pramenů ...

Objekt č.	náušnice	nůž	nůžky	nýtek	objímka	obroučka	ocílka	ostruha	pásek	pásek	pásek	pekáč	pilka	plastika	plech	plech	plech	ploténka/destička	polotovar	pořiz	pracovní odpad
	bronz	železo	železo	bronz	železo	železo	železo	železo	železo	bronz	olovo	keramika	železo	keramika	železo	bronz	olovo	paroh	paroh	železo	paroh
150		1																			
151																					
154																					
155									1												
156									1												
157																					
158																					
159						1															
164		1																			
165																					
167																					
169									1												
170		5							6						3						
171		3				1									1						
174																					
175																					
177		2								1											
178		3				3			4						2						
179																					
183																					
185																					
187		1							3				1								
191	2	1				1															
192																					
193																					
194		1	4		2	29		2			1	1		1		2					
198																					
200		1																			
202																					
203																					
204							1														
205	4	2							1						2	2					
206		4				3									1	1					
207		5			1	21			5						10			1		1	
210																					
211									1												
212		3				1															
213																					
216																					
217		1	2			1						1									
218		1				10															
219						1															

Objekt č.	náušnice	nůž	nůžky	nýtek	objímka	obroučka	ocilka	ostruha	pásek	pásek	pásek	pekáč	pilka	plastika	plech	plech	plech	ploténka/destička	polotovar	pořiz	pracovní odpad	
	bronz	železo	železo	bronz	železo	železo	železo	železo	železo	bronz	olovo	keramika	železo	keramika	železo	bronz	olovo	paroh	paroh	železo	paroh	
220						1																
221		1			1	6			4						12							
224							1				2	15		1								
226		3				3									2							
227						6																
228																						
229		1				1			1						2				1		2	
230						3			1													
231						2									1							
232		2	3			1		1	1						3							
234									1													
235						1			1						1							
238		3				5		2	5						8							
240																						
242																						
244									1													
245																						
249							1															
253																						
254																						
255																						
256																						
257																						
259																						
260																						
261		1																				
263																						
266		2				2			2													
271		1				2																
273		3			3	2			1						2							
277		4				10	1		2													
278						1																
279																						
283		1				1																
284						4																
285																						
287																						
289																						
291									1													
293												1										
F027																						
F033																						

Objekt č.	náušnice	nůž	nůžky	nýtek	objímka	obroučka	ocílka	ostruha	pásek	pásek	pásek	pekáč	pilka	plastika	plech	plech	plech	ploténka/destička	polotovar	pořiz	pracovní odpad
	bronz	železo	železo	bronz	železo	železo	železo	železo	železo	bronz	olovo	keramika	železo	keramika	železo	bronz	olovo	paroh	paroh	železo	paroh
F071																					
F072																					
F203																					
F32																					
F394																					
F397																					
F40		1																			
F401																					
F42																					
F446																					
F46																					
F65																					
F71																					
F74																					
K35																					
plocha																					
Z004																					

Objekt č.	proplétáček	protahovačka	prsten	průbojník	průvlečka	přeslen	přeslen	přeslen polotovar	přezka	radlice	rotační brus	rukojeť vědra	řezbářský nůž	sekáč	sekera	skalpel	skoba	slezská miska	siltek	spona	srp	stavební článek
	kost	železo	bronz	železo	železo	kámen	keramika	kámen	železo	železo	kámen	železo	železo	železo	železo	železo	železo	železo	olovo	bronz	železo	kámen
Σ	15	1	1	1	7	38	19	1	12	3	5	6	2	2	3	1	24	2	2	1	10	5
125																	1					
127																						
128	1																					
129																						
130						1	2										1					
134						1	1										1					
137					1																	
140																	1					
142																	1					
147						2																
149																						
150									3								3					
151																						
154																						

Objekt č.	proplétáček	protahovačka	prsten	průbojník	průvlečka	přeslen	přeslen	přeslen polotovar	přezka	radlice	rotační brus	rukojeť vědra	řezbářský nůž	sekáč	sekera	skalpel	škoba	slezská miska	slítek	spona	srp	stavební článek
	kost	železo	bronz	železo	železo	kámen	keramika	kámen	železo	železo	kámen	železo	železo	železo	železo	železo	železo	železo	olovo	bronz	železo	kámen
155																						
156																		1				
157						1																
158						1																
159																						
164						1					4											5
165																						
167																						
169																						
170						4	2									1						
171																						
174																						
175																						
177																						
178						1	3				1				1		2					
179									1													
183																				1		
185																						
187																						
191			1																			
192																						
193																						
194		1			3	2			3	2		2		1	1		1				3	
198																						
200																						
202				1																		
203						3			1													
204							1															
205	3				1	5			1										2			
206						2															1	
207	5				1		2		1					1			4					
210																						
211																						
212					1												1					
213																						
216								1														
217																						
218																	1					
219																						
220																						
221													2					1				
224									1													
226							1														1	

Objekt č.	proplétáček	protahovačka	prsten	průbojník	průvlečka	přeslen	přeslen	přeslen polotovár	přezka	radlice	rotační brus	rukojeť vědra	řezbářský nůž	sekáč	sekera	skalpel	skoba	slezská miska	slítek	spona	srp	stavební článek
	kost	železo	bronz	železo	železo	kámen	keramika	kámen	železo	železo	kámen	železo	železo	železo	železo	železo	železo	železo	olovo	bronz	železo	kámen
227	1					1						1			1							
228																						
229	1					2											1					
230																						
231	1																				1	
232						1						3					1					
234																						
235																						
238																	1					
240																						
242																						
244																						
245																						
249																						
253																						
254	1																					
255	1					4																
256																						
257						1																
259																						
260																						
261																						
263	1																					
266							3														1	
271							1															
273						1	1			1							3				2	
277						1																
278						1																
279							1															
283							1															
284																						
285																						
287																						
289						1																
291																						
293																						
F027																						
F033																	1				1	
F071																						
F072																						
F203																						
F32																						
F394																						

Objekt č.	proplétáček	protahovačka	prsten	průbojník	průvlečka	přeslen	přeslen	přeslen polotovar	přezka	radlice	rotační brus	rukojeť vědra	řezbářský nůž	sekáč	sekera	skalpel	skoba	slezská miska	slítek	spona	srp	stavební článek
	kost	železo	bronz	železo	železo	kámen	keramika	kámen	železo	železo	kámen	železo	železo	železo	železo	železo	železo	železo	olovo	bronz	železo	kámen
F397									1													
F40																						
F401																						
F42																						
F446						1																
F46																						
F65																						
F71																						
F74																						
K35																						
plocha																						
Z004																						

Objekt č.	střípenka	surovina	štípaná industrie	šídlo	šípka	trn	trn z vochle	tulejka	tyčinka	tyglík	udidlo	vrták	vytepávací hrot	závaží	závaží	závěsek	zděř	zděř	zrnotěrka	žernov	
	kost	paroh	kámen	kost	železo	železo	železo	železo	železo	keramika	železo	železo	železo	keramika	olovo	olovo	kost	paroh	kámen	kámen	
Σ	1	1	19	12	7	2	3	2	31	8	2	1	3	10	1	1	1	2	1	136	
125																					
127																					
128																					
129								1													
130																					
134									3											1	
137																					
140									1												
142																					
147																					
149																					
150	1								1							1					
151																					
154										1											
155																					
156											1										29
157																					
158																					
159																					
164																					33

10 Břeclav – Pohansko. Severovýchodní předhradí. Katalog archeologických pramenů ...

Objekt č.	střenka	surovina	štipaná industrie	šídlo	šipka	trn	trn z vochle	tulejka	tyčinka	tyglík	udidlo	vrták	vytepávací hrot	závaží	závaží	závěsek	zděř	zděř	zrnotěrka	žernov
	kost	paroh	kámen	kost	železo	železo	železo	železo	železo	keramika	železo	železo	železo	keramika	olovo	olovo	kost	paroh	kámen	kámen
165																				2
167			1																	1
169																				1
170			1																	
171				1																
174									1											
175																			1	
177																				
178			1	1					1											5
179																				
183			1																	
185																				
187																				
191																				
192			1																	
193																				
194			1						6			1								
198																				
200			1							1										
202																				
203																				
204									1											
205			1		1				2	1										
206																				
207			1	4	2		1	1	2				2	2				1		3
210																				20
211																				
212									1											
213																				
216																				
217																				
218									1											
219																				
220																				
221									1					1				1		
224			1												1					
226										1										
227						1				1										
228					1				1											
229		1		1																3
230																				
231																				
232						1				1				8						

Objekt č.	střenka	surovina	štipaná industrie	šídlo	šípka	trn	trn z vochle	tulejka	tyčinka	tyglík	udidlo	vrták	vytepávací hrot	závaží	závaží	závěsek	zděř	zděř	zrnotěrka	žernov
	kost	paroh	kámen	kost	železo	železo	železo	železo	železo	keramika	železo	železo	železo	keramika	olovo	olovo	kost	paroh	kámen	kámen
234					1															
235																				
238			1						2											
240																				
242									1											
244																				
245																				
249																				
253				2																
254																				
255			1	2																
256										2										
257																				
259																				
260													1							
261																				2
263																				
266			1						3											1
271			1																	
273									1								1			1
277			1	1	1															2
278																				1
279			4																	
283							1													
284									1											19
285					1															
287																				
289																				
291																				1
293																				
F027																				
F033																				
F071																				2
F072																				1
F203																				1
F32																				2
F394																				
F397																				
F40																				
F401											1									
F42																				1
F446									1											
F46																				1

Objekt č.	střenka	surovina	štipaná industrie	šídlo	šípka	trn	trn z vochle	tulejka	tyčinka	tyglík	udidlo	vrták	vytěpávací hrot	závaží	závaží	závěsek	zděř	zděř	zrnotěrka	žernov
	kost	paroh	kámen	kost	železo	železo	železo	železo	železo	keramika	železo	železo	železo	keramika	olovo	olovo	kost	paroh	kámen	kámen
F65																				
F71																				
F74																				3
K35																				
plocha																				
Z004							1													

Drobné a nekeramické nálezy – sumarizace nálezů z kulturní vrstvy. Sezóny 2008–2016 a 2018.

Čtverec	Σ	ataše	ataše, rukojeť vědra	bednářská pilka	brousek	břitva	dláto	drátek_bronz	dyzna	ekofakt	faléra	fragment_sklo	gombík	háček	hák – loučník	hladítko	hlavice meče	hrací kámen	hrací kámen	hrot	hrot	hřeb
		železo	železo	železo	kámen	železo	železo	bronz	keramika	kámen	bronz	sklo	sklo	železo	železo	sklo	bronz	kámen	kost	železo	paroh	železo
Σ		19	1	4	71	2	4	2	1	2	1	8	3	12	2	2	1	1	1	14	1	89
B54-46	12				1																	1
B54-47	17				1																	4
B54-48	1																					
B55-46	48	1																			1	5
B55-47	14				1																	
B55-48	8	1			1																	
B55-49	4																					
B56-45	1																					
B56-46	47	2			3		1				1			1								8
B56-47	47			1	1							1									1	
B56-48	56				2			1									1				1	2
B56-49	35	1					1															2
B57-46	9													1								
B57-47	39				1																2	2
B57-48	48				2										1						1	1
B57-49	45	1				1								1								2
B58-45	9														1							
B58-46	10															1						
B58-47	13	1																				
B58-48	41												1		1							1
B58-49	28																				1	2
B59-44	1																					
B59-45	21				2																	
B59-46	11	1			1																	

Čtverec	M	ataše	ataše, rukojeť vědra	bednářská pilka	brousek	břitva	dláto	drátek_bronz	dyzna	ekofakt	faléra	fragment_sklo	gombík	háček	hák - loučník	hladitko	hlavice meče	hrací kámen	hrací kámen	hrot	hrot	hřeb
		železo	železo	železo	kámen	železo	železo	bronz	keramika	kámen	bronz	sklo	sklo	železo	železo	sklo	bronz	kámen	kost	železo	paroh	železo
B59-47	8																					
B59-49	0																					
B60-44	5	2			1																	
B60-45	17																					1
B60-46	17				1																	
B60-47	18				3																	
B61-44	7																					2
B61-45	14																					
B61-46	10																					
B61-47	6			1																		
B62-39	12			1									1									
B62-40	5																					
B62-41	2																					
B62-42	3				1																	
B62-43	6				1																	
B62-44	15				1																	3
B62-45	19				2																	
B62-47	8												1									
B63-32	10																					2
B63-33	8				1																	
B63-34	12																					
B63-35	21																					
B63-36	12																					1
B63-37	8				1													1		1		
B63-38	18					1																2
B63-39	7				1																	1
B63-40	10												1									
B63-41	4																					
B63-42	10				1																	
B63-43	4	1			1																	
B63-44	9				2		1													1		
B63-45	12				1							1	1									2
B63-46	4																					
B63-47	9												1									1
B63-48	18																					5
B64-32	15																					1
B64-33	5				2																	
B64-34	26				1															1		1
B64-35	85											1								1		2
B64-36	12											1										1
B64-37	14												1									1
B64-38	9																					2
B64-39	10	1			2																	

10 Břeclav – Pohansko. Severovýchodní předhradí. Katalog archeologických pramenů ...

Čtverec	M	ataše	ataše, rukojeť vědra	bednářská pilka	brousek	břítva	dláto	drátek_bronz	dyzna	ekofakt	faléra	fragment_sklo	gombík	háček	háč - loučník	hladitko	hlavice meče	hrací kámen	hrací kámen	hrot	hrot	hřeb
		železo	železo	železo	kámen	železo	železo	bronz	keramika	kámen	bronz	sklo	sklo	železo	železo	sklo	bronz	kámen	kost	železo	paroh	železo
B64-40	11				1															1		
B64-41	6																					
B64-42	4																					
B64-43	2																					1
B64-44	16				1							1										1
B64-45	23				2			1												1		
B64-46	31				1																	6
B64-47	15			1																		2
B64-48	15											1							1			
B65-32	11				1																	
B65-33	8				1																	
B65-34	25																					2
B65-35	17				1																	1
B65-36	6																					3
B65-37	8																			1		2
B65-38	4																					
B65-39	2																					
B65-40	6																					
B65-41	12																					
B65-42	6				3																	
B65-43	5																					1
B65-44	25				1				1			1										1
B65-45	18	1			1																	1
B65-46	15				1									1								
B65-47	13				1																	
B65-48	1																					
B66-32	8													1								
B66-33	3											1										
B66-34	5									1												
B66-35	10																					1
B66-36	4																			1		2
B66-37	3																					
B66-38	7																					
B66-39	3																					
B66-40	15																					
B66-41	8				1																	1
B66-42	3																					
B66-43	11				3					1												
B66-44	9	1			2																	
B66-45	9				1																	
B66-46	7				1																	
B66-47	7				1																	1
B66-48	1																					

Čtverec	M	ataše	ataše, rukojeť vědra	bednářská pilka	brousek	břitva	dláto	drátek_bronz	dyzna	ekofakt	faléra	fragment_sklo	gombík	háček	hák - loučník	hladitko	hlavice meče	hrací kámen	hrací kámen	hrot	hrot	hřeb
		železo	železo	železo	kámen	železo	železo	bronz	keramika	kámen	bronz	sklo	sklo	železo	železo	sklo	bronz	kámen	kost	železo	paroh	železo
B67-32	1																					
B67-33	15																					1
B67-34	6																					
B67-35	18				1																	1
B67-36	5																					1
B67-37	2																					
B67-38	15																					
B67-39	6				1																	
B67-40	6																					
B67-41	1																					
B67-42	4																					
B67-43	18		1		2									1								
B67-44	10																					
B67-45	5																					
B67-46	7	1																				
B67-47	12																					
B67-48	4	1																				
B69-32	6											1										
B69-33	9						1					1										1
B69-34	0																					
B69-39	0																					
B70-32	4																					
B70-33	11	1			1																	
B71-32	4																					
B71-33	10				2																	1
B72-32	3	1																				
B72-33	5				1																	

Čtverec	hřeben	hřivna	hřivna	jehla	jehlice	jiné	jiné_olovo	keramika	klíč	klínek kosy	kolečko	kolečko	kolečko	kolečko	kopytovitý klín	korálek	korálek	kosa	kování	kování	kování
	kost	železo	olovo	železo	bronz	železo	olovo	keramika	železo	železo	keramika	bronz	olovo	paroh	kámen	křítál	sklo	železo	železo	železo, bronz	bronz
Σ	4	43	1	1	1	15	2	1	3	2	3	1	1	1	2	1	13	2	45	1	1
B54-46																					
B54-47																					
B54-48																					
B55-46		1				1			1							1					

10 Břeclov - Pohansko. Severovýchodní předhradí. Katalog archeologických pramenů ...

Čtverec	hřeben	hřívna	hřívna	jehla	jehlice	jiné	jiné_olovo	keramika	klíč	klínek kopy	kolečko	kolečko	kolečko	kolečko	kopytovitý klin	korálek	korálek	kosa	kování	kování	kování
	kost	železo	olovo	železo	bronz	železo	olovo	keramika	železo	železo	keramika	bronz	olovo	paroh	kámen	křišťál	sklo	železo	železo	železo, bronz	bronz
B55-47		3															1				
B55-48																					
B55-49		1																			
B56-45																					
B56-46		1															1				
B56-47		13												1					1		
B56-48		7		1							1								3		
B56-49																	1		2		
B57-46		1																			
B57-47		2															2		1		
B57-48																					
B57-49		1																	4		
B58-45					1																
B58-46										1											
B58-47																		1	2		
B58-48																			2		1
B58-49																			1		
B59-44																	1				
B59-45																					
B59-46																					
B59-47																			2		
B59-49																					
B60-44																					
B60-45																					
B60-46										1									1		
B60-47																					
B61-44																					
B61-45		1																			
B61-46																					
B61-47																					
B62-39																					
B62-40															1						
B62-41																					
B62-42																					
B62-43			1																		
B62-44																				1	
B62-45									1										1		
B62-47		1																			
B63-32		1				1														1	
B63-33																					
B63-34																				1	
B63-35		1									1									2	
B63-36											1						2				

Čtverec	hřeben	hřívna	hřívna	jehla	jehlice	jiné	jiné_olovo	keramika	klíč	klínek kopy	kolečko	kolečko	kolečko	kolečko	kolečko	kopytovitý klin	korálek	korálek	kosa	kování	kování	kování
	kost	železo	olovo	železo	bronz	železo	olovo	keramika	železo	železo	keramika	bronz	olovo	paroh	kámen	křišťál	sklo	železo	železo	železo, bronz	bronz	
B63-37																		1	1			
B63-38						5																
B63-39																						
B63-40																						
B63-41																				1		
B63-42																						
B63-43						1																
B63-44																						
B63-45																				1		
B63-46																						
B63-47																						
B63-48																						
B64-32																				1		
B64-33																						
B64-34		1																		1		
B64-35																				2		
B64-36																						
B64-37											1									1		
B64-38																	1					
B64-39																						
B64-40																						
B64-41																						
B64-42																						
B64-43																						
B64-44		1																				
B64-45																						
B64-46		1						1												1		
B64-47																	1					
B64-48																				1		
B65-32						1																
B65-33																						
B65-34		1																		2		
B65-35	2	2																		3		
B65-36																						
B65-37																						
B65-38																						
B65-39																						
B65-40																	1					
B65-41		1																		1		
B65-42																						
B65-43	1																1					
B65-44												1										
B65-45																						

10 Břeclav – Pohansko. Severovýchodní předhradí. Katalog archeologických pramenů ...

Čtverec	hřeben	hřívna	hřívna	jehla	jehlice	jiné	jiné_olovo	keramika	klíč	klínek kosy	kolečko	kolečko	kolečko	kolečko	kopytovitý klin	korálek	korálek	kosa	kování	kování	kování
	kost	železo	olovo	železo	bronz	železo	olovo	keramika	železo	železo	keramika	bronz	olovo	paroh	kámen	křišťál	sklo	železo	železo	železo, bronz	bronz
B65-46	1																				
B65-47																				1	
B65-48																					
B66-32																					
B66-33																					
B66-34																					
B66-35						1															
B66-36																					
B66-37																					
B66-38																	1				
B66-39																					
B66-40															1						
B66-41																					
B66-42																					
B66-43																					
B66-44																					
B66-45																			1		
B66-46																					
B66-47																					
B66-48																					
B67-32		1																			
B67-33																					
B67-34																					
B67-35						2													1		
B67-36						1															
B67-37																					
B67-38						1	1														
B67-39							1														
B67-40																					
B67-41																					
B67-42																			2		
B67-43																					
B67-44																					
B67-45																					
B67-46																					
B67-47																					
B67-48																					
B69-32		1																			
B69-33																					
B69-34																					
B69-39																					
B70-32																					

Čtverec	hřeben	hřívna	hřívna	jehla	jehlice	jiné	jiné_olovo	keramika	klíč	klínek kopy	kolečko	kolečko	kolečko	kolečko	kopytovitý klin	korálek	korálek	kosa	kování	kování	kování
	kost	železo	olovo	železo	bronz	železo	olovo	keramika	železo	železo	keramika	bronz	olovo	paroh	kámen	křišťál	sklo	železo	železo	železo, bronz	bronz
B70-33						1															
B71-32																					
B71-33									1												
B72-32																					
B72-33																					

Čtverec	krojídlo	kroužek	kroužek	kulička	kulička	nádoba	nákončí	náramek	nástroj	náušnice	nůž	nůžky	objímka	obroučka	ocílka	ostruha	ouško	pásek	pásek	pekáč
	železo	železo	bronz	kámen	keramika	sklo	železo	sklo	železo	bronz	železo	železo	železo	železo	železo	železo	železo	železo	bronz	keramika
Σ	1	24	2	1	1	4	11	4	12	3	144	1	4	159	8	9	1	113	2	3
B54-46		3																	1	
B54-47		1												4					1	
B54-48																				
B55-46				1							4		1	6					7	
B55-47														2					2	
B55-48																				1
B55-49																			1	
B56-45																				
B56-46						1		1			5			6		1			6	
B56-47						1		1		1	3			6					2	1
B56-48			1						1		2			3		1			6	
B56-49						1					3			1	1	1			2	
B57-46																			1	
B57-47											2		1	3					3	
B57-48	1						3				3			3					4	
B57-49		1					1				4			2	1				11	
B58-45											3								1	
B58-46											2			2						
B58-47											1			1					2	
B58-48							2				1			2		1			7	
B58-49										1	3			4					5	
B59-44																				
B59-45											2			2					1	
B59-46														3		1				
B59-47											1			2		1				
B59-49																				
B60-44											1			1						
B60-45											3			1					1	

10 Břeclav – Pohansko. Severovýchodní předhradí. Katalog archeologických pramenů ...

Čtverec	krojídlo	kroužek	kroužek	kulička	kulička	nádoba	nákončí	náramek	nástroj	náušnice	nůž	nůžky	objímka	obroučka	ocílka	ostruha	ouško	pásek	pásek	pekáč	
	železo	železo	bronz	kámen	keramika	sklo	železo	sklo	železo	bronz	železo	železo	železo	železo	železo	železo	železo	železo	bronz	keramika	
B60-46											1			5							
B60-47											4			6					1		
B61-44											2								1		
B61-45											3			2					1		
B61-46											2				1				2		
B61-47														2					1		
B62-39														3							
B62-40											1										
B62-41																1					
B62-42																			1		
B62-43											1			1							
B62-44									1		3			1					1		
B62-45											4		1								
B62-47											1			3							
B63-32											1			1							
B63-33														1							
B63-34					1									1		1					
B63-35		2							2		3										
B63-36														5							
B63-37														1							
B63-38														2					1		
B63-39																					
B63-40									1		2			1					1		
B63-41																			1		
B63-42							1												5		
B63-43											1										
B63-44							1				1								1		
B63-45										1											
B63-46									1					1							
B63-47											3			3							
B63-48											4			4	1				1		
B64-32																					
B64-33																					
B64-34											2										
B64-35														2							
B64-36											3			2							
B64-37		1												4							
B64-38											2										
B64-39											2										
B64-40									1		3								1		
B64-41											2										
B64-42											1								1		
B64-43																					
B64-44											4								2		
B64-45								1			2			5					2		

Čtverec	krojídlo	kroužek	kroužek	kulička	kulička	nádoba	nákončí	náramek	nástroj	náušnice	nůž	nůžky	objímka	obroučka	ocílka	ostruha	ouško	pásek	pásek	pekáč
	železo	železo	bronz	kámen	keramika	sklo	železo	sklo	železo	bronz	železo	železo	železo	železo	železo	železo	železo	železo	bronz	keramika
B64-46									1		4			3						
B64-47								1						4				1		
B64-48											1			4				1		
B65-32																				
B65-33											1									
B65-34									2											1
B65-35											1				1					
B65-36											1									
B65-37														1						
B65-38											1							1		1
B65-39											1									
B65-40											1									
B65-41		1												1				1		
B65-42														2				1		
B65-43														1						
B65-44		2									2			5		1				
B65-45											2			1				2		
B65-46											2			3				1		
B65-47														2				1		
B65-48																				
B66-32		1												1						
B66-33																				
B66-34																				
B66-35														4						
B66-36											1									
B66-37																				
B66-38											1	1						2		
B66-39														1						
B66-40																				
B66-41						1					1							1		
B66-42									1											
B66-43											2			2						
B66-44		1																1		
B66-45		1																1		
B66-46											1									
B66-47		1												1				1		
B66-48														1						
B67-32																				
B67-33											6				2					
B67-34											2									
B67-35		9									1							1	1	
B67-36											1							2		
B67-37											1									
B67-38									1											
B67-39											1									

Čtverec	krojídlo	kroužek	kroužek	kulička	kulička	nádoba	nákončí	náramek	nástroj	náušnice	nůž	nůžky	objímka	obroučka	ocílka	ostruha	ouško	pásek	pásek	pekáč
	železo	železo	bronz	kámen	keramika	sklo	železo	sklo	železo	bronz	železo	železo	železo	železo	železo	železo	železo	železo	bronz	keramika
B67-40			1								1		1							
B67-41																		1		
B67-42														2						
B67-43											2			4			1	2		
B67-44							1							1						
B67-45																				
B67-46														1						
B67-47							2				2									
B67-48																		2		
B69-32														1						
B69-33											1			1				1		
B69-34																				
B69-39																				
B70-32											1			1						
B70-33														1				1		
B71-32											1				1					
B71-33																				
B72-32																				
B72-33																				

Čtverec	pilka	pinzeta	plastika	plech	plech	plech	plech	plech	pracovní odpad	pracovní odpad	projektil	propíletáček	prsten	průbojník	průvlečka	přeslen	přeslen	přezka	příčka meče	radlice	rotační brus
	železo	bronz	keramika	železo	bronz	měď	olovo	stříbro	kost	sklo	olovo	kost	bronz	železo	železo	kámen	keramika	železo	železo	železo	kámen
Σ	1	1	2	101	74	1	2	1	1	1	1	12	1	5	4	68	39	24	1	1	3
B54-46				2												1		1			
B54-47				3										1						1	
B54-48																					
B55-46				7										1							
B55-47																		1			
B55-48																1					
B55-49																					
B56-45																					
B56-46				1												1					
B56-47				4														1			
B56-48				9								2			1			1			
B56-49				5												3	2	1			
B57-46				2						1							1				
B57-47				3							2		1			5		2			
B57-48				7								1				3	1				

Čtverec	pilka	pinzeta	plastika	plech	plech	plech	plech	plech	pracovní odpad	pracovní odpad	projektíl	proplétáček	prsten	průbojník	průvlečka	přeslen	přeslen	přezka	příčka meče	radlice	rotační brus
	železo	bronz	keramika	železo	bronz	měď	olovo	stříbro	kost	sklo	olovo	kost	bronz	železo	železo	kámen	keramika	železo	železo	železo	kámen
B57-49				1							1					3		2			
B58-45				1																	
B58-46																3					
B58-47				1								1					1				
B58-48				1	1							1				4	1				
B58-49	1			1			1					1						1			
B59-44																					
B59-45				2												1		2			
B59-46				2														1			
B59-47																	1				
B59-49																					
B60-44																					
B60-45																5		1			
B60-46																1					
B60-47																1					
B61-44																	1				
B61-45				1																	
B61-46		1												1							
B61-47				1										1							
B62-39																1	2	1			1
B62-40																					
B62-41																					
B62-42																					
B62-43									1												
B62-44				1												1		1			
B62-45																	2				
B62-47				1																	
B63-32															1						
B63-33				1											1						
B63-34					1												1				
B63-35				2																	
B63-36																					
B63-37																2					
B63-38																					
B63-39				1													2				
B63-40				1																	
B63-41																					
B63-42																	1				
B63-43																					
B63-44																					
B63-45																1					
B63-46																					
B63-47																					
B63-48																					

10 Břeclav – Pohansko. Severovýchodní předhradí. Katalog archeologických pramenů ...

Čtverec	pilka	pinzeta	plastika	plech	plech	plech	plech	plech	pracovní odpad	pracovní odpad	projektil	propěltaček	prsten	průbojník	průvlečka	přeslen	přeslen	přezka	příčka meče	radlice	rotační brus	
	železo	bronz	keramika	železo	bronz	měď	olovo	stříbro	kost	sklo	olovo	kost	bronz	železo	železo	kámen	keramika	železo	železo	železo	kámen	
B64-32						1										1	1					
B64-33																						
B64-34			1		2																	
B64-35				5	67													1				
B64-36				1																		
B64-37				3													1					
B64-38																	1					
B64-39																1	1					
B64-40								1														
B64-41				2																		
B64-42																						
B64-43																						
B64-44																1			1			
B64-45																1	1					
B64-46											1					3						
B64-47			1													1	1					
B64-48																						
B65-32				1												1						
B65-33												1				2						
B65-34				12																		
B65-35				2																		1
B65-36																1						
B65-37				1													2					
B65-38																	1					
B65-39																						
B65-40																						
B65-41																1	1					
B65-42																						
B65-43																						
B65-44																3	2					1
B65-45				1																		
B65-46																1	1	1				
B65-47				2													1					
B65-48																						
B66-32				1											1		1					
B66-33																						
B66-34					1																	
B66-35																		2				
B66-36																						
B66-37				1								1					1					
B66-38																						
B66-39																						
B66-40				1									1			6						
B66-41																						

Čtverec	pilka	pinzeta	plastika	plech	plech	plech	plech	plech	pracovní odpad	pracovní odpad	projektil	proplétáček	prsten	průbojník	průvlečka	přeslen	přeslen	přezka	příčka meče	radlice	rotační brus	
	železo	bronz	keramika	železo	bronz	měď	olovo	stříbro	kost	sklo	olovo	kost	bronz	železo	železo	kámen	keramika	železo	železo	železo	kámen	
B66-42				2																		
B66-43				1														1				
B66-44																	1	1				
B66-45																1						
B66-46																	1					
B66-47																1						
B66-48																						
B67-32																						
B67-33																		1				
B67-34																						
B67-35																						
B67-36																						
B67-37																						
B67-38				1													1					
B67-39																1		1				
B67-40																1						
B67-41																						
B67-42																						
B67-43				1	1		1															
B67-44																1	1					
B67-45																						
B67-46					1											2						
B67-47				1												2						
B67-48																						
B69-32												1										
B69-33																	1					
B69-34																						
B69-39																						
B70-32																						
B70-33				1																		
B71-32																						
B71-33																						
B72-32																	1					
B72-33																						

10 Břeclav – Pohansko. Severovýchodní předhradí. Katalog archeologických pramenů ...

Čtverec	rukojeť vědra	rýč	řezbářský nůž	sekáč	sekera	sekera	schránka	skoba	slezská miska	slítek	spona	spona	srp	střep s nataveninou	surovina	štípaná industrie	šídlo	šipka	tesla	trn
	železo	železo	železo	železo	kámen	železo	paroh	železo	železo	olovo	železo	bronz	železo	keramika	paroh	kámen	kost zv.	železo	železo	železo
Σ	6	2	2	1	1	8	3	67	6	1	4	1	8	1	1	110	3	31	3	7
B54-46								1												
B54-47																1				
B54-48																				
B55-46								2	5							1				
B55-47								2			1						1			
B55-48																2				1
B55-49								2												
B56-45																1				
B56-46								1								3				1
B56-47								1								3		1		1
B56-48								2								1		1		
B56-49								1								2				
B57-46								1								1				
B57-47						1		2												
B57-48								5			1					2	1	1		
B57-49	1							4		1										1
B58-45						1							1							
B58-46				1																
B58-47								1									1			
B58-48								1								6		1		
B58-49								1								2		1		
B59-44																				
B59-45							3	1												
B59-46	1																	1		
B59-47																		1		
B59-49																				
B60-44																				
B60-45								2										2		
B60-46								1										2		
B60-47								2												
B61-44																				
B61-45								1				1	1				1		1	
B61-46																			1	
B61-47																				
B62-39																1				
B62-40													2							
B62-41								1												
B62-42																1				
B62-43																1				
B62-44																				
B62-45						2		1					1					3		
B62-47																				
B63-32																				

Čtverec	rukojeť vědra	rýč	řezbařský nůž	sekáč	sekera	sekera	schránka	skoba	slezská miska	slitek	spona	spona	srp	střep s nataveninou	surovina	štípaná industrie	šídlo	šipka	tesla	trn
	železo	železo	železo	železo	kámen	železo	paroh	železo	železo	olovo	železo	bronz	železo	keramika	paroh	kámen	kost zv.	železo	železo	železo
B63-33																2				
B63-34								1												
B63-35								1								4		2		
B63-36								1								1				
B63-37																				
B63-38																1		3		
B63-39	1															1				
B63-40								1								1				
B63-41									1							1				
B63-42																1		1		
B63-43																				
B63-44						1														
B63-45																2				
B63-46								1								1				
B63-47																				
B63-48																				
B64-32								1					1					1		
B64-33								1								1				
B64-34																1				
B64-35																				
B64-36																1				
B64-37								1												
B64-38																2				
B64-39																2				
B64-40													1						1	
B64-41																2				
B64-42																				1
B64-43																				
B64-44		1						1												
B64-45								1								3				
B64-46	1		1													2		1		
B64-47																1				1
B64-48								2								2				
B65-32								1					1			1				
B65-33																2				
B65-34								2								1				
B65-35								1												
B65-36								1												
B65-37								1												
B65-38																				
B65-39																1				
B65-40	1															3				
B65-41																3				
B65-42																				

10 Břeclav – Pohansko. Severovýchodní předhradí. Katalog archeologických pramenů ...

Čtverec	rukojeť vědra	rýč	řezbářský nůž	sekáč	sekera	sekera	schránka	skoba	slezká miska	slítek	spona	spona	srp	střep s nataveninou	surovina	štípaná industrie	šídlo	šipka	tesla	trn
	železo	železo	železo	železo	kámen	železo	paroh	železo	železo	olovo	železo	bronz	železo	keramika	paroh	kámen	kost zv.	železo	železo	železo
B65-43															1					
B65-44								2												
B65-45								2												
B65-46								1										1		
B65-47								2								2				
B65-48																				
B66-32								1												
B66-33																		1		
B66-34																				
B66-35											1					1				
B66-36																				
B66-37																				
B66-38																1				
B66-39																1				
B66-40																6				
B66-41																2				1
B66-42																				
B66-43																				
B66-44								1												
B66-45								1										1		
B66-46						1										1		2		
B66-47																1				
B66-48																				
B67-32																				
B67-33																1				
B67-34					1											2		1		
B67-35								1												
B67-36																				
B67-37											1									
B67-38																2				
B67-39																1				
B67-40						1		1												
B67-41																				
B67-42																				
B67-43																2				
B67-44								1								3		1		
B67-45																2		1		
B67-46																1				
B67-47		1														2		1		
B67-48																1				
B69-32																				
B69-33																				
B69-34																				
B69-39																				

Čtverec	rukojeť vědra	rýč	řezbařský nůž	sekáč	sekera	sekera	schránka	skoba	slezská miska	slitek	spona	spona	srp	střep s nataveninou	surovina	štípaná industrie	šídlo	šipka	tesla	trn
	železo	železo	železo	železo	kámen	železo	paroh	železo	železo	olovo	železo	bronz	železo	keramika	paroh	kámen	kost zv.	železo	železo	železo
B70-32																				
B70-33	1					1								1		1				
B71-32			1													1				
B71-33																3				
B72-32																1				
B72-33																1				

Čtverec	trn z nože	trn z vohle	trubička	třímen	tulejka	tyčinka	tyglík	udidlo	vytepávací hrot	závaží	závaží	závaží	zděř	zděř	zvonek	žernov
	železo	železo	železo	železo	železo	železo	keramika	železo	železo	kámen	keramika	olovo	kost	železo	železo	kámen
Σ	1	12	6	1	4	43	9	6	9	1	8	2	1	1	1	82
B54-46											1					
B54-47																
B54-48																1
B55-46						1			1							
B55-47																
B55-48																1
B55-49																
B56-45																
B56-46						2										
B56-47			1			1										
B56-48		2	1			3										
B56-49		1				3					1					1
B57-46						1										
B57-47						2	1									
B57-48		2	1		1	2					1					
B57-49		1														
B58-45																
B58-46																
B58-47																
B58-48					1	1			2							2
B58-49									2							
B59-44																
B59-45		1				2	1	1								
B59-46																
B59-47																
B59-49																
B60-44																

10 Břeclav – Pohansko. Severovýchodní předhradí. Katalog archeologických pramenů ...

Čtverec	trn z nože	trn z vochle	trubička	třímen	tulejka	tyčinka	tyglík	udidlo	vytepávací hrot	závaží	závaží	závaží	zděř	zděř	zvonek	žernov
	železo	železo	železo	železo	železo	železo	keramika	železo	železo	kámen	keramika	olovo	kost	železo	železo	kámen
B60-45																1
B60-46		3														1
B60-47						1										
B61-44						1										
B61-45						1										
B61-46		1				1										
B61-47																
B62-39																1
B62-40											1					
B62-41																
B62-42																
B62-43																
B62-44									1							
B62-45			1													
B62-47								1								
B63-32						2										
B63-33			1													1
B63-34											1					4
B63-35								1								
B63-36						1										
B63-37																
B63-38					1											2
B63-39																
B63-40																1
B63-41																
B63-42																
B63-43																
B63-44	1															
B63-45												1				
B63-46																
B63-47						1										
B63-48							1		1		1					
B64-32												1				6
B64-33																1
B64-34																15
B64-35						1								1		2
B64-36						2									1	
B64-37																
B64-38																1
B64-39																1
B64-40																1
B64-41																
B64-42					1											
B64-43									1							

Čtverec	trn z nože	trn z vohle	trubička	třmen	tulejka	tyčinka	tyglík	udidlo	vytepávací hrot	závaží	závaží	závaží	zděř	zděř	zvonek	žernov
	železo	železo	železo	železo	železo	železo	keramika	železo	železo	kámen	keramika	olovo	kost	železo	železo	kámen
B64-44			1			1										
B64-45											1					2
B64-46																4
B64-47																
B64-48		1									1					
B65-32																4
B65-33																1
B65-34						1										1
B65-35								1								1
B65-36																
B65-37																
B65-38																
B65-39																
B65-40																
B65-41																2
B65-42																
B65-43																
B65-44																2
B65-45						1				1						4
B65-46																1
B65-47																1
B65-48						1										
B66-32																1
B66-33																1
B66-34						2										1
B66-35																
B66-36																
B66-37																
B66-38													1			
B66-39						1										
B66-40																
B66-41																
B66-42																
B66-43																1
B66-44						1										
B66-45								1								1
B66-46																
B66-47																
B66-48																
B67-32																
B67-33						2										2
B67-34																
B67-35																
B67-36																

Čtverec	trn z nože	trn z vochle	trubička	třímen	tulejka	tyčinka	tyglík	udidlo	vytepávací hrot	závaží	závaží	závaží	zděř	zděř	zvonek	žernov
	železo	železo	železo	železo	železo	železo	keramika	železo	železo	kámen	keramika	olovo	kost	železo	železo	kámen
B67-37																
B67-38																8
B67-39																
B67-40																
B67-41																
B67-42																
B67-43																
B67-44							1									
B67-45								1	1							
B67-46						1										
B67-47				1												
B67-48																
B69-32																
B69-33						2										1
B69-34																
B69-39																
B70-32							2									
B70-33																
B71-32																
B71-33							3									
B72-32																
B72-33						1										

Drobné a nekeramické nálezy z Pohanska u Břeclavi/Severovýchodního předhradí (sídlíšní objekty a vrstvy) – archeologická deskripce. Sezóny 2008–2016.

Abrazivní artefakty

Objekt/Hrob (H)/Čtverec (B)	Inventární číslo	Předmět	Zachovalost	Materiál	Délka cm	Šířka cm	Tloušťka cm max.	Tloušťka cm min.	Tvar	Brusné plochy počet	Žlábký počet	Poznámka	Tabulka
127	235099	brousek	celý	kámen	9,4	5,5	1,2	0,3	destičkovitý	1			Tab. 67:7; Tab. 212:1
130	235267	brousek	zlomek	kámen	5,4	4,1	1,3	0,7	destičkovitý	4			Tab. 70:4; Tab. 212:2
B63-33	235707	brousek	zlomek	kámen	2,6	1,9	0,7	0,5	destičkovitý	2			Tab. 35:1; Tab. 212:3
B63-37	237307	brousek	zlomek	kámen	9	3,5	2,15	1,2	hranolovitý	4			Tab. 37:7; Tab. 212:4
B64-33	237559	brousek	zlomek	kámen					neurčeno				Tab. 42:8; Tab. 212:6
B64-34	239532	brousek	celý	kámen	8,9	2,6	2	1,9	hranolovitý	4			Tab. 43:1; Tab. 212:5
B65-33	240136	brousek	zlomek	kámen	5,8		0,9	0,8	destičkovitý	2			Tab. 212:7
B64-33	243782	brousek	zlomek	kámen	2,7	2,6	1,8		hranolovitý	2			Tab. 212:8
B65-32	243998	brousek	celý	kámen	9,5	1,3	1,2		hranolovitý	4			Tab. 48:15; Tab. 212:9
B65-35	244381	brousek	zlomek	kámen	4	2	0,6		destičkovitý	2			Tab. 212:10

Objekt/Hrob (H)/Čtverec (B)	Inventární číslo	Předmět	Zachovalost	Materiál	Délka cm	Šířka cm	Tloušťka cm max.	Tloušťka cm min.	Tvar	Brusné plochy počet	Žlábky počet	Poznámka	Tabulka
B65-35	244993	rotační brus	zlomek	kámen			8,2	6,3	rotační brus	3	2	zlomek rotačního brusu; druhotně použit jako brousek	Tab. 50:7
142	245403	brousek	zlomek	kámen					destičkovitý	2			Tab. 212:11
149	247305	brousek	celý	kámen	13,1	6,4	2,2		destičkovitý	3		stav: celý; mírně poškozený; jedna brusná plocha je mírně konkávní; druhá brusná plocha mírně zaoblená; třetí brusná plocha na boční straně nepravidelné destičky	Tab. 82:5; Tab. 213:4
154	247802	brousek	zlomek	kámen	11,3	7,7	2,2		destičkovitý	3		může se jednat o celý artefakt	Tab. 86:3; Tab. 213:2
B67-35	249246	brousek	celý	kámen	7,2	1,7	0,9	0,3	hranolovitý	2		možná se jedná o prubiřský kámen s kruhovým otvorem o průměru = 0,4 cm; v místě otvoru je kámen ztenčen na	Tab. 59:6; Tab. 213:3
												tloušťku 0,3 cm; otvor leží v mělkém žlábku; tvar hranolu brousku je nedokonalý	
B67-39	250621	brousek	celý	kámen	13,5	5	2	0,9	destičkovitý	4			Tab. 60:8; Tab. 213:1
164	252151	brousek	zlomek	kámen	8,5	5,5	0,7	0,5	destičkovitý	1			
170	252469	brousek	zlomek	kámen	7	5,6	1,4	0,7	destičkovitý	2			Tab. 107:3
177	252790	brousek	zlomek	kámen	7,2	2,8	1,4	1,3	hranolovitý	4		zbrušeno do špičky; na jedné straně na povrchu patrné jemné rýhy	Tab. 113:3
178	253276	brousek	celý	kámen	7	3,2	1,5	1	hranolovitý	4		na jedné straně na povrchu patrné jemné rýhy	Tab. 117:4
178	253277	brousek	zlomek	kámen	5,5	2	1,8	1,1	amorfní	3			
194	254496	brousek	celý	kámen	7,4	3,3	2,3	1,1	amorfní	3			
194	254497	brousek	zlomek	kámen	10,7	4,5	0,9	0,5	destičkovitý	3			
164	254730	rotační brus	zlomek	kámen			7,9	6,5	neurčeno			fragment rotačního brusu s hraněným otvorem	Tab. 98:3; Tab. 213:5
B62-42	255257	brousek	zlomek	kámen	6,1	3,7	1,7	0,3	hranolovitý	4		na více stranách na povrchu patrné jemné rýhy; silně zbrušovaný brousek ve středu	Tab. 31:3
B62-43	255568	brousek	zlomek	kámen	8,9	4,1	1,7	1,2	hranolovitý	2	6		
B62-44	256081	brousek	zlomek	kámen	3,9	2,8	1,4	0,3	hranolovitý	1			
B63-39	256403	brousek	zlomek	kámen	3,9	3,5	0,5		destičkovitý	1		na jedné straně na povrchu patrné jemné rýhy	
B63-42	257070	brousek	celý	kámen	8,7	2,7	2,8	2,3	hranolovitý	1			Tab. 40:5
B63-43	257305	brousek	zlomek	kámen	6,1	2,6	2,1	2	hranolovitý	4			
B63-44	257735/1	brousek	zlomek	kámen	6	3,7	1,3	1	amorfní	1			
B63-44	257735/2	brousek	zlomek	kámen	4,8	1,4	1,3	0,7	destičkovitý	2			
B64-39	257854	brousek	celý	kámen	11,5	4,4	1,1	0,8	destičkovitý	4			Tab. 46:5
B64-39	257855	brousek	zlomek	kámen	4,7	4,3	1	0,9	destičkovitý	4	1		
B64-40	258082	brousek	zlomek	kámen	9,4	5,1	2,3	1,5	hranolovitý	3			
B64-44	259184	brousek	zlomek	kámen	6,1	4,7	0	0,7	destičkovitý	2			
B65-42	259718	brousek	celý	kámen	16,5	8,8	2	1,8	destičkovitý	1			Tab. 54:1
B65-42	259719	brousek	zlomek	kámen	9,2	5,1	1	0,5	destičkovitý	4	4	fragment brousku s provrtaným otvorem	Tab. 54:2

10 Břeclav – Pohansko. Severovýchodní předhradí. Katalog archeologických pramenů ...

Objekt/Hrob (H)/Čtverec (B)	Inventurní číslo	Předmět	Zachovalost	Materiál	Délka cm	Šířka cm	Tloušťka cm max.	Tloušťka cm min.	Tvar	Brusné plochy počet	Žlábky počet	Poznámka	Tabulka
B65-42	259720	brousek	zlomek	kámen	6,9	4,3	1,1	0,5	destičkovitý	4		fragment brousku s provrtaným otvorem	Tab. 54:3
B66-41	259989	brousek	zlomek	kámen	4,8	2,4	1,8	1,5	hranolovitý	4			
B59-45	267288	brousek	celý	kámen	12,5	3,5	2,6	2,4	hranolovitý	4			Tab. 23:1
B59-45	267290	brousek	celý	kámen	11,4	4,8	2,8	0,8	hranolovitý	2		hranolovitý brousek na jedné straně silně zbroušený	
	Tab. 23:2												
B59-46	267838	brousek	zlomek	kámen	8,8	5,2	1,9	1,6	destičkovitý	1			Tab. 24:1
B60-44	268604	brousek	zlomek	kámen	7,7	3,1	3,4	2,2	hranolovitý	3		jedna plocha konkávně prohnutá	Tab. 25:1
B60-46	269986	brousek	zlomek	kámen	7,5	3,4	3,8	2,8	válcovitý	1		kámen obroušen do válcovitého tvaru; na jednom konci zesílený	Tab. 26:2
B60-47	270482	brousek	zlomek	kámen	16	6	1,3	1,3	destičkovitý	4			Tab. 27:1
B62-45	273007	brousek	celý	kámen	10,3	3,7	3,5	2,6	hranolovitý	2			Tab. 33:5
B62-45	273010	brousek	celý	kámen	8	4,8	1,2	0,5	destičkovitý	3		v rohu brousku provrtaný otvor o průměru 0,4 cm	Tab. 33:4
178	274225	rotační brus	zlomek	kámen			6,8	6,4	neurčeno			fragment rotačního brusu bez dochovaného otvoru; zlomený podélně - jedna strana nezachována	Tab. 117:6
204	274748	brousek	zlomek	kámen	4	3	0,9	0,3	destičkovitý	4			Tab. 145:4
205	274929	brousek	zlomek	kámen	7,8	5,2	2,4	1,9	se žlábky	1	5		Tab. 148:13
207	277756	brousek	zlomek	kámen	11,5	9,7	9,1	1,5	hranolovitý	1		brusná plocha konkávně prohnutá	Tab. 158:17
218	278313	brousek	zlomek	kámen	15,8	6,1	2,8	2,4	hranolovitý	4			Tab. 167:1
221	278545	brousek	celý	kámen	9,5	4,9	2,6	0,8	hranolovitý	1		brusná plocha konkávně prohnutá	Tab. 169:6
229	279020	brousek	zlomek	kámen	5,4	4,3	1,2	0,2	destičkovitý	4			Tab. 178:7
229	279021	brousek	zlomek	kámen	3,9	2,9	1	0,9	destičkovitý	4			Tab. 178:8
229	279022	brousek	zlomek	kámen	4	0,6	0,7	0,6	destičkovitý	3			Tab. 178:9
B57-47	287028	brousek	celý	kámen	7,2	3,1	2,1	1,1	hranolovitý	4			Tab. 14:6
B57-48	288524	brousek	zlomek	kámen			0,9		destičkovitý	2			Tab. 15:18
B57-48	288525	brousek	celý	kámen	8,2	3,7	2,5	0,5	hranolovitý	5			Tab. 15:19
B56-46	290718	brousek	zlomek	kámen			1,2	0,9	destičkovitý	3			Tab. 6:8
B56-46	290719	brousek	zlomek	kámen			1,2		destičkovitý	2			Tab. 6:9
B56-46	290720	brousek	zlomek	kámen		2,5	0,8	0,7	destičkovitý	3			Tab. 6:10
B56-47													
	291459	brousek	zlomek	kámen		7,2	1,4	0,9	destičkovitý	4			Tab. 8:2
B56-48	292700	brousek	zlomek	kámen			1,7		hranolovitý	2		zlomek brousku druhotně přepálený	Tab. 9:17
B56-48	292701	brousek	zlomek	kámen		6,5	1,9	0,9	destičkovitý	4			Tab. 9:18
B55-47	295406	brousek	zlomek	kámen					neurčeno	2		malý fragment brousku; nelze určit tvar a rozměry; stopy druhotného přepálení; možná jeden kus s inv. č. 295766	Tab. 5:1
B55-48	295766	brousek	zlomek	kámen			0	0,5	destičkovitý	3		malý fragment brousku; zřejmě destičkovitý	Tab. 5:12
B54-46	296352	brousek	celý	kámen	12,5	3	2		hranolovitý	1		brousek z neobvyklé suroviny; možná z období neolitu	Tab. 1:3
B54-47	296779	brousek	celý	kámen	5,7	3,6	3,4		hranolovitý	4			Tab. 1:13
205	297947	brousek	celý	kámen	5,5	4,8	2,6	2	hranolovitý	6	2		Tab. 148:14
227	298698	brousek	celý	kámen	9,2	2,4	1,2	0,6	destičkovitý	4			Tab. 174:7
232	299739	brousek	celý	kámen	12,3	6	2,5	1,4	hranolovitý				

Objekt/Hrob (H)/Čtverec (B)	Inventurní číslo	Předmět	Zachovalost	Materiál	Délka cm	Šířka cm	Tloušťka cm max.	Tloušťka cm min.	Tvar	Brusné plochy počet	Žlábky počet	Poznámka	Tabulka
	4												
235	299954	brousek	zlomek	kámen			1,6		neurčeno	4		malý zlomek brousku tvarovaného do špičky; půlkulatý průřez; obroušen po celé ploše; možná druhotně použitý fragment neolitické sekerky	Tab. 185:3
238	300413	brousek	celý	kámen	13,2	6,2	1,7	1,2	destičkovitý	2			
	Tab. 187:1												
238	300414	brousek	zlomek	kámen	9,8	4,4	0,8	0,6	destičkovitý	4			Tab. 187:2
238	300415	brousek	zlomek	kámen			1,2		destičkovitý	3			
238	300416	brousek	celý	kámen	11	4,8	1,5	1,3	destičkovitý	4			Tab. 187:3
238	300417	brousek	celý	kámen	9,5	2,8	2,4	1,2	hranolovitý	3			
240	300547	brousek	zlomek	kámen	8,4	3,9	2,9		hranolovitý	4		brousek rozlomen na jeden větší a dva menší kousky	
253	301454	brousek	zlomek	kámen					neurčeno	1		malý fragment brousku; nelze určit tvar ani rozměry; zachována pouze jedna brusná plocha	
255	302188	brousek	zlomek	kámen	14,1	5,6	2,1	0,8	hranolovitý	4			Tab. 196:8
255	302189	brousek	zlomek	kámen					hranolovitý	2		malý fragment brousku; nelze určit rozměry; zřejmě hranolovitý tvar; zachovány dvě brusné plochy	
B72-33	302915	brousek	zlomek	kámen		3,9	1,3	0,4	destičkovitý	3			Tab. 64:4
B71-33	304528	brousek	zlomek	kámen		2,3	1,4	1,2	hranolovitý	1			Tab. 63:11
B71-33	304529	brousek	zlomek	kámen			0,9	0,7	destičkovitý	1			
B70-33	305562	brousek	celý	kámen	15	5,8	2,4	1,8	hranolovitý	2			Tab. 62:12
164	306903/1-3	rotační brus	celý	kámen			6,8	6,2	kruhový			celý rotační brus složený ze tří kusů kamene (možné spojit dohromady); otvor hraněný; otvor o rozměrech = 6,3 × 6,8 cm; otvor délka = 6,3 cm	Tab. 98:1
164	306904	rotační brus	zlomek	kámen			7,9	7	neurčeno			fragment rotačního brusů s hraněným otvorem	Tab. 98:3; Tab. 213:5
164	306907/1-2	rotační brus	zlomek	kámen			7,5	6,9	neurčeno			fragment rotačního brusů s oválným otvorem; dochován ve dvou kusech; průměr vnější 21 cm; průměr otvoru cca 15 cm	Tab. 98:4
164	306908/1-2	rotační brus	zlomek	kámen			9	8,6	neurčeno			fragment rotačního brusů bez dochovaného otvoru; ve dvou kusech - průměr brusů přibližně 40 cm	Tab. 98:2; Tab. 98:5

Hřivny

Objekt/Hrob (H)/Čtverec (B)	Inventurní číslo	Předmět	Zachovalost	Materiál	Délka max. cm	Šířka max. cm	Tloušťka max. cm	Šířka krčku	Tloušťka krčku
B63-35	236501/1	sekerovitá hřivna	zlomek	železo		2,2	0,4		
B64-34	237654	sekerovitá hřivna	zlomek	železo	5	1,3	0,7		
B63-32	238814/4	sekerovitá hřivna	zlomek	železo	5,2	0,6	0,2		
B65-34	240409/1	sekerovitá hřivna	zlomek	železo			0,9		
B65-35	240514	sekerovitá hřivna	zlomek	železo			0,9		
B67-32	248349	sekerovitá hřivna	zlomek	železo		0,9	0,4		
194	254480	sekerovitá hřivna	celý	železo	31	3,5	0,7	0,6	0,7
194	254491	sekerovitá hřivna	celý	železo	31,9	3,9	0,3	0,9	1
B62-43	255567	destičkovitá hřivna	celý	olovo	12,4	2	0,9		
B64-44	259180	hřivna	zlomek	železo	4,2	0,75	0,5		
B65-41	259528	sekerovitá hřivna	zlomek	železo	7,5	1,6	0,8		
B61-45	271664	sekerovitá hřivna	zlomek	železo	9,1	0,9		0,6	0,5
B62-47	273429	sekerovitá hřivna	zlomek	železo	6	1,1	0,1		
206	275104	sekerovitá hřivna	zlomek	železo	7,4	1,8	2		
212	277954/1	sekerovitá hřivna	zlomek	železo	2,9	1,5	0,2		
212	277954/2	sekerovitá hřivna	zlomek	železo	8,5	0,9	0,5		
B57-46	285976	hřivna	zlomek	železo	4,9	0,8	0,5		
B57-47	287045	hřivna	zlomek	železo	5,7	1	0,6		
B57-47	287050/1	hřivna	zlomek	železo	4,5	0,8	0,5	0,5	0,4
B57-49	289659	hřivna	zlomek	železo	4,3	1	0,5	0,4	0,5
B56-46	290730	sekerovitá hřivna	zlomek	železo	5,6	0,6	0,3	0,4	0,4
B56-47	291471/1	sekerovitá hřivna	zlomek	železo	9	1,8	0,2		
B56-47	291471/2	sekerovitá hřivna	zlomek	železo	8,9	1,5	0,25	0,4	0,5
B56-47	291472/1	sekerovitá hřivna	zlomek	železo	8	1	0,25	0,5	0,7
B56-47	291472/3	sekerovitá hřivna	zlomek	železo	4,8	0,8	0,2	0,4	0,5
B56-47	291472/4	hřivna	zlomek	železo	3,6	0,8	0,2	0,5	0,3
B56-47	291472/5	sekerovitá hřivna	zlomek	železo	6,3	1	0,3	0,75	0,3
B56-47	291472/6	sekerovitá hřivna	zlomek	železo	4,1	0,6	0,2	0,4	0,3
B56-47	291473	sekerovitá hřivna	zlomek	železo	5,6	0,8	0,2	0,3	0,4
B56-47	291483/1	hřivna	zlomek	železo	3	1	0,2		
B56-47	291483/2	sekerovitá hřivna	zlomek	železo	6,9	1,3	0,3	0,4	0,7
B56-47	291487	hřivna	zlomek	železo	3,5	2	0,25		
B56-47	291488	hřivna	zlomek	železo	4,5	1	0,4	0,4	0,5
B56-47	291491	hřivna	zlomek	železo	3,6	0,8	0,2	0,4	0,4
B56-48	292719	sekerovitá hřivna	zlomek	železo	8,7	0,9	0,2	0,9	0,4
B56-48	292720	sekerovitá hřivna	zlomek	železo	7,2	1,1	0,2	0,5	0,6
B56-48	292721/1-2	sekerovitá hřivna	zlomek	železo	7,3	1,2	0,2	0,5	0,4
B56-48	292722	sekerovitá hřivna	zlomek	železo	10,3	1,5	0,3	0,5	0,6
B56-48	292729	sekerovitá hřivna	zlomek	železo	6,8	1,3	0,25	0,4	0,75
B56-48	292744/1	sekerovitá hřivna	zlomek	železo	8,6	0,8	0,2	0,4	0,5
B55-46	294924/1	sekerovitá hřivna	zlomek	železo	7	0,7	0,3	0,5	0,4
B55-47	295413	sekerovitá hřivna	zlomek	železo	10,5	1,4	0,2	0,8	0,5
B55-47	295416	hřivna	zlomek	železo	5,6	0,8	0,3	0,4	0,4
B55-49	295955	sekerovitá hřivna	zlomek	železo	9,7	1,5	0,2	0,5	0,8
B55-47	298339	sekerovitá hřivna	zlomek	železo	5,7	0,7	0,15	0,4	0,3

Otvor tvar	Otvor délka cm	Otvor šířka cm	Týl tvar	Typ sekerovitě hřívny	Hmotnost g	Poznámka	Tabulka
							Tab. 36:1; Tab. 241:2
obdélníkový			žlábkovitý s laloky	Typ II (Dostál 1983)			Tab. 241:3
							Tab. 241:4
							Tab. 49:6; Tab. 241:5
							Tab. 51:2; Tab. 241:6
				Typ III (Dostál 1983)	3		Tab. 241:7
oválný	1,2			Typ II (Dostál 1983)	79		Tab. 136:2; Tab. 242:1
obdélníkový	0,8	0,4	žlábkovitý s laloky	Typ II (Dostál 1983)	100		Tab. 136:1; Tab. 242:2
					220		Tab. 31:7; Tab. 214:11
					1		Tab. 48:9
obdélníkový			žlábkovitý s laloky	Typ II (Dostál 1983)	19		Tab. 53:7
oválný	0,7	0,4		Typ II (Dostál 1983)	14		Tab. 28:7
				Typ II (Dostál 1983)	6	oko šířka = 0,4 cm	Tab. 34:5
obdélníkový				Typ IC	76	oko šířka = 1,4 cm	Tab. 152:8
				Typ II (Dostál 1983)	2		Tab. 163:7
obdélníkový			žlábkovitý s laloky	Typ II (Dostál 1983)	14	otvor délka = 1 cm, otvor šířka = 0,4 cm	Tab. 163:7
					4		
					4		
					3		
					7		
	0,5		žlábkovitý s laloky	Typ II (Dostál 1983)	4		
					8		Tab. 8:18
oválný	0,6	0,15		Typ II (Dostál 1983)	8	oko velmi malé, úzké a protažené	Tab. 8:18
obdélníkový	1	0,5	žlábkovitý s laloky	Typ II (Dostál 1983)	8		Tab. 8:19
					3		Tab. 8:20
					1		Tab. 8:21
obdélníkový		0,4	žlábkovitý s laloky	Typ II (Dostál 1983)	6		Tab. 8:22
obdélníkový	0,8	0,4	žlábkovitý s laloky	Typ II (Dostál 1983)	1		Tab. 9:1
obdélníkový		0,3	žlábkovitý s laloky	Typ II (Dostál 1983)	2		Tab. 9:2
					1		
					4		
					2	není jisté, zda jde o hřívnu	
					2		
					1		
obdélníkový	1	0,4	žlábkovitý s laloky	Typ II (Dostál 1983)	9		Tab. 11:1
					8		Tab. 11:2
obdélníkový	1,2		žlábkovitý s laloky	Typ II (Dostál 1983)	8		Tab. 11:3
					13		Tab. 11:4
obdélníkový	1,3	0,6	žlábkovitý s laloky	Typ II (Dostál 1983)	9		Tab. 11:5
obdélníkový	0,7	0,3	žlábkovitý s laloky	Typ II (Dostál 1983)	9		Tab. 11:7
		0,5	žlábkovitý s laloky	Typ II (Dostál 1983)	4		Tab. 4:11
					9		Tab. 5:4
					3		
			žlábkovitý s laloky		17		Tab. 6:1
				Typ II (Dostál 1983)	2		

Objekt/Hrob (H)/ Čtverec (B)	Inventární číslo	Předmět	Zachovalost	Materiál	Délka max. cm	Šířka max. cm	Tloušťka max. cm	Šířka krčku	Tloušťka krčku
224	298340	sekerovitá hřívna	zlomek	železo	11,3	1,4	0,2	0,5	0,7
232	299761	sekerovitá hřívna	zlomek	železo	6,8	1,9	0,5	0,5	0,7
232	299763/1	sekerovitá hřívna	zlomek	železo	4,5	0,7	0,3	0,4	0,5
B69-32	305845	sekerovitá hřívna	zlomek	železo	6,5	1,5	0,4		

Korálky a kuličky

Objekt/Hrob (H)/ Čtverec (B)	Inventární číslo	Předmět	Materiál	Zachovalost	Tvar	Kovová trubička	Barva	Výzdoba	Délka max. cm	Délka min. cm	Šířka max. cm	Šířka min. cm
B63-34	235942	kulička	keramika	celý	kulovitý	ne		ne	2,7	2,3	2,5	
B63-36	236884	korálek	sklo	zlomek	dvoukónický	ne	zelená	ne	1,1			
plocha – začišťování	242880	korálek	sklo	zlomek	příčně členěný	ano	světle zelená	ne		1,3	0,8	
B66-38	246784	korálek	sklo?	celý	dvoukónický	ne	hnědo-červená	ne	0,65		0,65	
150	247674	korálek	sklo	celý	kotoučovitý nepravidelný	ne	tmavě modrá	ne	0,6		0,7	
156	247975	korálek	sklo	zlomek		ne	světle zelená, tyrkysová	ne				
159	248046	korálek	sklo	celý	kotoučovitý nepravidelný	ne	tmavě modrá	ne	0,5		0,7	
B64-38	251339	korálek	sklo	celý	příčně členěný	ne	tmavě modrá	ne	1,3		0,6	
187	253625	korálek	kámen	celý	kotoučovitý	ne	žlutá	ne	0,4		0,8	
B65-40	259358	korálek	sklo	celý	bochánkovitý	ne	tmavě fialová	ne	1,5		1,1	
B59-44	267293	korálek	sklo	zlomek	diskovitý	ne	tmavě modrá	ne	0,55		0,9	
H208	279068	korálek	sklo	celý	kónický	ne	čirá bílá (křišťálová)	ne	1,4		2,2	
H208	279069	korálek	sklo	zlomek		ano		ne				
B57-47	287023	korálek	sklo	zlomek	soudkovitý	ne	světle zelená	ne	0,76		0,79	
B57-47	287024	korálek	sklo	celý	kotoučovitý	ne	světle modrá	ne	0,5		1	
B56-46	290711	korálek	sklo	celý	kotoučovitý	ne	kobaltově modrá	ano	0,5		0,79	
B56-49	294116/1	korálek	sklo	zlomek	soudkovitý	ne	perleťový opalizující lesk	ne	1,38		1	
B55-46	294914	korálek	křišťál	celý	polyedrický	ne	čirá bílá (křišťálová)	ano	1,7		1,7	1,5
B55-46	294915	kulička	kámen	celý	kulička	ne		ne	1,58			
B55-47	295405	korálek	sklo	zlomek	válcovitý	ne	kobaltově modrá, bílá	ano		1,27		
253	301453	korálek	sklo	celý	kotoučovitý	ne	modrá	ne	0,5		1	

Otvor tvar	Otvor délka cm	Otvor šířka cm	Týl tvar	Typ sekerovité hřívny	Hmotnost g	Poznámka	Tabulka
oválný	1,3	0,6	žlábkovitý s laloky	Typ II (Dostál 1983)	14		Tab. 171:12
oválný	0,7	0,3	žlábkovitý s laloky	Typ II (Dostál 1983)	17		Tab. 181:9
				Typ II (Dostál 1983)	1		
					4		Tab. 61:12

Průměr otvoru	Hmotnost g	Poznámka	Tabulka
	15	hliněná kulička	Tab. 35:5; Tab. 207:2
0,25			Tab. 37:2; Tab. 209:1
0,03		korálek příčně členěný do tří segmentů	Tab. 64:5; Tab. 209:2
0,2		korálek je neprůhledný; není jasné, zda se jedná o sklo, či o keramiku	Tab. 57:2; Tab. 209:3
0,2		skleněný korál ze sekaného skla; výrazná vláknitá struktura	Tab. 84:10; Tab. 209:4
		malý zlomek skla snad z korálku; na povrchu stopy přepálení	Tab. 91:1
0,2		korálek se sekaného skla; na povrchu místy perleťová patina; výrazná vláknitá struktura	Tab. 93:3; Tab. 209:5
0,15		korálek příčně členěný do tří segmentů; nápadná vláknitá struktura skla	Tab. 45:6; Tab. 209:6
0,2			Tab. 121:5; Tab. 209:7
0,4			Tab. 53:6; Tab. 209:8
0,2		korálek je zlomený podélně na polovinu	Tab. 23:3; Tab. 209:9
0,45	5	povrch mírně opalazuje; úprava povrchu fasetování; recentně poškozený; ve skle jsou viditelné vzduchové bublinky	Tab. 201:1
		korálek v silně fragmentárním stavu, zůstala pouze drť skleněných zlomků se zbytky měděné trubičky, nelze typologicky klasifikovat	Tab. 201:2
0,28		korálek zlomený podélně přesně v polovině	Tab. 14:7; Tab. 209:10
0,47			Tab. 14:8; Tab. 209:11
0,37		podélně přesekávaný skleněný korálek; výzdoba plastická v podobě podélného přesekávání vytvářející dojem žebrování	
0,45		foukané sklo; původní barva zřejmě čirá bílá; na povrchu perleťová opalizující iris; korálek zlomený podélně přesně v polovině	Tab. 12:14; Tab. 209:12
0,2	9	celý křišťálový korál zdobený broušením – polyedrické plochy (4 kosočtverce, 8 trojúhelníků), obě základny ploché ve tvaru nepravidelného víceúhelníku	Tab. 2:12; Tab. 209:14
	4	kamenná kulička neznámé funkce; v jednom místě poškozená	Tab. 2:13;
	1	zlomek laténského korálku s bílými očky; vícebarevný; průměr plochých bílých oček 0,73 cm	
0,2			Tab. 193:5; Tab. 209:13

Ostatní předměty

Objekt/Hrob (H)/Čtverec (B)	Inventární číslo	Předmět	Zachovalost	Materiál	Délka max. cm	Délka min. cm	Šířka max. cm	Šířka min. cm	Tloušťka max. cm
129	235134	tulejka	zlomek	železo	2,4		1,8		0,15
B63-33	235704	trubička	celý	železo	1,7		0,9		0,1
B63-33	235709	průvlečka	zlomek	železo	2,3		1,7		0,4
B63-35	236499	udidlo	zlomek	železo	13,2		5,2		1,4
B63-35	236500	předmět pro zpracování dřeva	zlomek	železo			1,6		0,3
B63-35	236507/1	fragment neznámé-ho ostří	zlomek	železo	4,8		2,4	0,1	0,5
B63-35	236508	kotouček	celý	keramika	3,4	3,2			0,7
B63-36	236883	kolečko	zlomek	keramika					0,5
B63-37	237308/3	kosa	zlomek	železo	5,7		3,5		0,5
B63-40	256669	hrot, kovotepec-ký nástroj	celý	železo	7	0,5	0,4		
B64-34	237653	plastika	zlomek	keramika	2,3		2,8		1,3
B64-35	237814/1	zděř	zlomek	železo					0,4
B64-36	238060	zvonek	celý	železo	3,4		3,2		0,1
B64-36	238065	gombík	celý	sklo	1,6	1,1			
B64-37	238393	háček	zlomek	železo	4,1		0,7		0,25
B63-32	238815/4	průvlečka	zlomek	železo	1,8		1,1		0,3
B64-32	239377	závaží	zlomek	olovo					0,8
B64-35	239645	gombík	zlomek	sklo					0,9
B65-35	240513	udidlo	celý	železo	10,7		4,8		0,8
B66-33	241396	fragment skla	zlomek	sklo					
B64-37	242280	kotouček	celý	bronz					0,18
137	243478	průvlečka	zlomek	železo	2		1,7		0,6
B66-32	244711	průvlečka	zlomek	železo	9,2		5,6	0,7	0,55
B66-32	244712	háček	celý	železo	4,8				0,2
B66-34	244906	ekofakt	zlomek	kámen	2,1		1,2		
B65-34	246273	nástroj	celý	železo	23,8		2,7	0,2	0,35
B65-35	246365	ocílka	zlomek	železo		6,6	1,6		0,3
142	246771/1	nástroj pravěký	zlomek	bronz					
B66-38	246781	nůžky	celý	železo	18,3		4,6		1,1
B63-37	246819	hrací kámen	celý	kámen					1,06
147	247289	nýtek	zlomek	bronz	1				0,2
147	247293/5	jiné	zlomek	železo			2,6		0,2
147	247293/1	jiné	zlomek	železo	4,3		2		0,5
150	247675	závěsek	celý	olovo					
154	247803	tyglík	zlomek	keramika	4,6				1,95

Tloušťka min. cm	Hmotnost g	Průměr vně cm	Průměr vnitřní cm	Popis	Tabulka
					Tab. 68:6
	3				Tab. 253:5
				průvlečka obdélníkového tvaru a půlkulatého průřezu; jedna strana rámečku zdobena plasticky členěnými vývalky	Tab. 35:2; Tab. 219:6
				polovina dvoudílného udidla s kroužkem a jedním udítkem; udítka z masivní hraněné tyčinky zakončené ulomeným očkem, průměr kroužku = 5,6 cm, délka udítka = 9 cm, tloušťka kroužku = 0,6 cm	Tab. 36:4; Tab. 222:3
	17			nespecifikovaný předmět pro zpracování dřeva; trn délka = 9 cm, trn tloušťka = 0,3 cm	Tab. 36:12; Tab. 232:8
	15				
	8				Tab. 36:1; Tab. 210:8
	8	4,7	0,7		Tab. 37:1; Tab. 210:7
				zlomek čepele kosi, šířka čepele = 5,6 cm	Tab. 37:8; Tab. 236:7
	3			drobný zahrocený kovotepecký tyčinkovitý nástroj	Tab. 36:8; Tab. 230:4
	6				Tab. 210:9
	11			železný plechový zvonek se závěsným ouškem (průměr = 0,9 cm); viditelné dva nýty po stranách; srdce odlomeno; tloušťka plechu = 0,1 cm	Tab. 44:4; Tab. 243:4
		1,35		skleněný gombík z modrého skla s železným ouškem (průměr = 0,3 cm)	Tab. 44:3; Tab. 209:21
				zlomek rybářského háčku s očkem (průměr = 0,25 cm); tordovaný	Tab. 45:3; Tab. 235:1
				fragment průvlečky s oválným štítkem	Tab. 219:5
	32	2,35			Tab. 42:3; Tab. 214:1
	2	1,4		železné ouško gombíku odlomeno	Tab. 44:2; Tab. 209:22
	46			přesekávaná tyčinkovitá postranice z udidla s plochou obdélníkovitou průvlečkou	Tab. 51:4; Tab. 222:1
				namodralý skleněný fragment	Tab. 55:1; Tab. 208:12
		1,2			
				fragment průvlečky s oválným štítkem	Tab. 74:9; Tab. 219:9
0,2				úzká obdélníková průvlečka s prodlouženým krčkem; zachované dva nýty; asi z řemení postroje koně	Tab. 54:10; Tab. 219:10
				rybářský tordovaný háček s očkem (průměr = 0,3 cm)	Tab. 54:11; Tab. 235:2
		1,2		zlomek zkamenělé schránky mořského mlže - lilijice válcovitého průřezu	Tab. 55:5; Tab. 210:4
0,1	45			srpovitý nástroj s obloukovitě prohnutým tělem a ztupenou roztepanou špičkou; hřbet je zesílený a u hřbetu je tělo nástroje prožlabeno; řap obdélníkového průřezu délka = 7 cm; hřbet k trnu - zkosený, ostří k trnu - zkosený; ostří k hrotu - plynulý; hřbet k hrotu - plynulý; délka ostří = 16,8 cm; nález z kontrolního profilu	Tab. 49:5; Tab. 235:4
				zlomek střední části ocílky s rozšířeným středem	Tab. 51:1; Tab. 228:4
				zlomek artefaktu z doby bronzové zdobený plastickým žebrovaním (srp, nůž?)	Tab. 79:8; Tab. 210:1
0,2	40			pérové nůžky; délka čepele 1 = 8,8 cm; délka čepele 2 = 8,7 cm; šířka čepele 1 = 1,2 cm, šířka čepele 2 = 1,2 cm; průměr péra nůžek = 2,8 cm; délka ramen nůžek = 7,2 cm; průřez ramen kruhový, o průměru = 0,5 cm; hřbet čepele rovný, ostří rovné	Tab. 57:4; Tab. 216:1
	10	2,48		plochý hrací kámen vrchlíkovitého tvaru	Tab. 37:4; Tab. 210:10
				zlomek bronzového nýtku; šířka roztepané hlavice = 0,4 cm	Tab. 247:17
0,1				zkorodované zlomky železa pravděpodobně z pásku; zlomek 1: délka = 3,65 cm; zlomek 2: délka = 2,35 cm	Tab. 250:6
0,2				zlomek neurčitěho železného předmětu	Tab. 255:7
	2			olověný křížek typu Velké Bílovice	Tab. 84:12; Tab. 209:25
0,7				zlomek ze dna a stěny tyglíku; výška jedné stěny = 4,6 cm; tloušťka dna = 1,95 cm; tloušťka stěny = 0,7 cm; světlá plavená hlína s příměsí slídy a křemencových valounků	Tab. 86:4; Tab. 232:5

10 Břeclav – Pohansko. Severovýchodní předhradí. Katalog archeologických pramenů ...

Objekt/Hrob (H)/Čtverec (B)	Inventární číslo	Předmět	Zachovalost	Materiál	Délka max. cm	Délka min. cm	Šířka max. cm	Šířka min. cm	Tloušťka max. cm
155	247866/2	jiné	zlomek	železo	3,2				0,3
155	247866/1	jiné	zlomek	železo	3,1		2,9		0,6
156	247971	slezská miska	zlomek	železo					0,45
156	247972	udidlo	zlomek	železo	6,6				0,6
B67-33	248735	ocílka	zlomek	železo	7,9				0,4
B67-33	248738	ocílka	zlomek	železo					0,4
B67-34	249023	sekera	zlomek	kámen					
B67-35	249243	jiné	zlomek	železo	2,7				0,3
B67-35	249244	jiné	zlomek	železo	2,9		2		0,25
B67-36	249505	jiné	zlomek	železo	2,9				0,3
B67-38	250316	jiné	zlomek	olovo					
B67-38	250317	jiné	zlomek	železo	4,6		0,9		0,3
B67-38	250318	nástroj	celý	železo	5,35		0,65		0,65
B67-39	250620	jiné	zlomek	olovo			1,3		0,3
B63-38	251710	jiné	zlomek	železo	9,35		0,95		0,4
B63-38	251712	jiné	zlomek	železo	5,6		0,7	0,5	0,2
B63-38	251713	jiné	zlomek	železo					0,3
B63-38	251715	jiné	zlomek	železo					0,3
B63-38	251718	břitva	zlomek	železo	9,8		2,7		0,2
B63-38	251721	tulejka	zlomek	železo	4,5		1	0,4	0,1
B63-38	251722	jiné	zlomek	železo					0,25
170	252463	skalpel	celý	železo	1,6		0,9	0,3	0,4
178	253288	břitva	celý	železo	10,8		2,5	1,6	0,7
178	253290	sekera	zlomek	železo	5,7		2,8		0,8
183	253362	náramek	zlomek	bronz		5,7	1,1	0,7	0,3
183	253363	spona	zlomek	bronz	4,5		1,9		0,3
187	253626	hliněný váleček	celý	keramika	3,4				
191	253922	nůž s volutovým zakončením	celý	železo	10,9		10,7	0,6	0,4
191	253924	zlomky bronz	zlomek	bronz					
191	253926/1-2	prsten	zlomek	bronz					
191	253927/2	náramek	zlomek	sklo		1,4			1
191	253927/1	náramek	zlomek	sklo		2,6	0,9		0,6
193	254022	náramek	zlomek	sklo		2,7	1		0,7
194	254444	protahovačka na drát	zlomek	železo	8,3		2,5		0,4

Tloušťka min. cm	Hmotnost g	Průměr vně cm	Průměr vnitřní cm	Popis	Tabulka
0,45				silně zkorodovaný železný zlomek; možná trn nože?	Tab. 255:9
0,1				silně zkorodovaný železný zlomek	Tab. 255:8
0,2	181	19		zlomek železné misky tzv. slezského typu	Tab. 91:3; Tab. 238:1
0,2	13			zlomek postrance udidla s rámečkem; rámeček: délka = 2,4 cm, šířka = 0,75 cm	Tab. 91:2; Tab. 222:4
0,1					Tab. 58:11; Tab. 228:5
0,15				zlomek ramena ocílky	Tab. 228:6
				broušená kamenná industrie; pravěk	Tab. 59:3
	7	1,1	0,7	zlomek železné trubičky	Tab. 59:8; Tab. 253:6
				neurčitý plochý zlomek železného předmětu	Tab. 252:12
				hákovitě ohnutá železná tyčinka hraněného průřezu; možná zlomek přezky; šířka rámečku = 0,3-0,5 cm	Tab. 252:11
	8			olověný slitek nepravidelného tvaru	Tab. 60:4; Tab. 214:9
				zlomek železného tyčinkovitěho předmětu; na jedné straně ohnutý; plochý hraněný průřez; možná skoba	Tab. 60:2; Tab. 254:14
				drobný železný průbojník; max. tloušťka je v distální části nástroje (v místě úderu); pracovní část nástroje - ostrý hrot; průřez hraněný	Tab. 60:6; Tab. 230:1
	7			zlomek olověného slitku ve formě svinutého pásku; možná pásková olověná hřívna	Tab. 60:9; Tab. 214:3
0,1				ulomený trn železného nástroje; trn stupňovitě prohnutý	Tab. 38:7; Tab. 234:9
				ulomený trn železného nástroje	Tab. 234:8
				zlomek železného pásku nejasného původu; pásek dvakrát zalomený do pravého úhlu; šířka pásku = 0,5-1,1 cm; průřez pásku trojúhelníkovitý v širší části; průřez v užší části obdélníkovitý	Tab. 250:17
				zlomek neurčitého železného pásku; šířka = 0,6 cm	Tab. 250:15
0,1	24			zlomek železné břitvy (zavírací nůž); tloušťka hřbetu břitvy = 0,2 cm; tloušťka plechové stěny = 0,1 cm; šířka užšího konce břitvy = 1,7 cm; šířka širšího konce břitvy = 2,7 cm; tloušťka celého předmětu = 0,9 cm	Tab. 38:1; Tab. 215:5
	4			dlouhá úzká tulej, pravděpodobně z šípky; zlomená v krčku; vnitřní průměr tuleje = 0,9 cm	Tab. 38:3; Tab. 223:7
				zlomek tyčinkovitěho předmětu trojúhelníkovitého průřezu; ohnutý	Tab. 254:15
0,1	16			skalpel; délka čepele=5 cm, délka držadla = 7,5 cm; hřbet k hrotu zkosený	Tab. 107:12
	33			železná břitva (zavírací nůž); čepel je v plechovém pouzdru; čepel má rovný hřbet; ostří je k hrotu obloukovitě zvednuté; hřbet k hrotu rovný	Tab. 118:1
				sekera typ III - šířčina (Dostál 1966); zlomek spodní části protáhlé brady	Tab. 118:3
0,2	8			zlomek náramku z doby bronzové s rytou výzdobou	
	4			bronzová spona z doby římské zdobená záseky na patce; vinutí chybí	
		1,4		keramický váleček	
0,1	13			celokovový nůž (skalpel) s volutovým zakončením; délka čepele = 4,8 cm; hřbet rovný; hřbet k držadlu plynulý; hřbet k hrotu nahoru zvednutý; ostří rovné; ostří k držadlu plynulé; ostří k hrotu obloukovitě zvednuté	Tab. 124:15; Tab. 227:10
				drobné zlomky neidentifikovatelného bronzového předmětu	
				zlomky dvou prstenů z bronzového plechu pravděpodobně se štítkem a vbíjenou výzdobou; zachováno v silně fragmentárním stavu; silně poškozeno korozi; nelze rekonstruovat tvar ani jednoho prstenu; podobě zdobený štítek prstenu ve tvaru kosočtverce s vbíjenou výzdobou po okrajích - vbíjené tečky do tvaru kosočtverce s křížem uprostřed; analogie podoba s prsteny typu 12:7-9 podle Dostál 1966; jeden štítek příkorodován k trubičkovitému závěsku náušnice; nalezeno společně ve smotku šperků složeného ze 2 náušnic a 2 prstenů (inv. č. 253925/1-2, 253926/1-2)	Tab. 124:1-11, 14
	1				
				náramek skleněný modrý s plastickou výzdobou; doba laténská	
				náramek skleněný modrý s plastickou výzdobou; doba laténská	Tab. 210:3
				protahovačka na drát vyrobená z masivního prohnutého plechu; protahovací otvory různého průměru umístěny ve dvou podélných paralelních řadách; otvory zčásti nezřetelné; dobře jsou patrné na rentgenovém snímku	Tab. 131:6; Tab. 230:3

10 Břeclav – Pohansko. Severovýchodní předhradí. Katalog archeologických pramenů ...

Objekt/Hrob (H)/Čtverec (B)	Inventární číslo	Předmět	Zachovalost	Materiál	Délka max. cm	Délka min. cm	Šířka max. cm	Šířka min. cm	Tloušťka max. cm
194	254445	nákončí	celý	železo	4,5		3,2		1,1
194	254446	průvlečka	celý	železo	7,2		2,8		0,7
194	254447	objímka	celý	železo	4,2	3,5	1,5	0,8	0,3
194	254450	nůžky	zlomek	železo	21,5		4		0,5
194	254451	nůžky	zlomek	železo	17,8		13,4		0,4
194	254455	zlomek týlu s nasadním otvorem	zlomek	železo	4,6		4,2		0,9
194	254457/2	nákončí	zlomek	železo	2,3		1,6		
194	254457/1	nákončí	celý	železo	2,3		1,6		0,7
194	254458	objímka	celý	železo			0,7		0,5
194	254459	průvlečka	celý	železo	1,7		1,4		0,4
194	254460/1	nákončí	celý	železo	3,6		2,3		0,6
194	254465	průvlečka	zlomek	železo	2,2			1,2	0,3
194	254476	radlice	celý	železo	14,5		6,1	5,1	0,8
194	254477	nástroj	celý	železo	23,1		1,6		0,8
194	254478	sekáč	celý	železo	20,4		1,7		1,4
194	254479	kladivo	celý	železo	12,4		4		2
194	254482	sekera	celý	železo	36,7		4		1,5
194	254483	krojídlo	celý	železo	38,5				
194	254484	klíč	celý	železo	18,5		10,7		0,7
194	254488	vrták	celý	železo	21,4		1,2	0,7	0,7

tloušťka min. cm	Hmotnost g	Průměr vně cm	Průměr vnitřní cm	Popis	Tabulka
0,4	26			nezdobené jazykovité nákončí se čtyřmi nýty v týlu; nýty podloženy páskem z barevného kovu; nákončí vyrobeno ze dvou plechů, které se v týlní části rozbíhají a vytváří zde úchyt pro řemen	Tab. 130:5; Tab. 216:7
	24			průvlečka s prodlouženým krčkem s plastickou výzdobou; oválný rámeček o vnějších rozměrech 2,9 × 2,1 cm je krčkem spojen s drobným jazykovitým zakončením; u přechodu mezi krčkem a zakončením jsou tři nýty; čtvrtý nýt se nachází na protilehlé straně jazykovitého zakončení; jazykovité zakončení je plasticky zdobeno vrubořezem a příčnou rýhou mezi krčkem a nýty; zbývající část plastické výzdoby není zřetelná; rozměry jazykovitého zakončení 2,6 × 1,6 cm	Tab. 131:1; Tab. 219:8
0,2	16			železná objímka oválného tvaru	Tab. 133:3; Tab. 234:11
	46			pérové ovčácké nůžky obloukového typu složené ze tří fragmentů s různými inventárními čísly (254450, 254461); čepel hřbet rovný; hřbet k hrotu obloukovitě zahnutý; hřbet k držadlu plynulý; ostří rovné; ostří k hrotu rovné; ostří k držadlu skosené; délka ramene = 21,5 cm; délka čepel = 8,5 cm; šířka čepel = 1,7 cm; max. šířka pera = 1,5 cm	Tab. 133:2; Tab. 215:7
	48			pérové ovčácké nůžky obloukového typu; zdeformované; jedna čepel zlomená; hřbet rovný; hřbet k hrotu rovný; hřbet k držadlu plynulý; ostří rovné; ostří k hrotu obloukovitě zvednuté; ostří k držadlu odsazené; délka ramene = 18,9 cm; délka čepel = 8,9 cm; šířka čepel = 0,3 cm; tloušťka čepel = 0,3 cm, max. šířka pera = 1,1 cm	Tab. 133:1; Tab. 215:8
0,4	57			masivní fragment týlu s násadním otvorem blíže neurčeného nástroje - patrně sekery	Tab. 133:7; Tab. 234:14
0,2	1			drobné obdélníkové nákončí s liliovitým zakončením a plastickou výzdobou; identický tvar jako inv. č. 254457/1	Tab. 130:6; Tab. 216:10
0,5	5			drobné obdélníkové nákončí z dvojitého plechu s plastickou výzdobou, který se v týlní části rozbíhá a vytváří zde úchyt pro řemen; v týlní části nákončí původně tři nýty (zachován pouze jeden); protější okraj nákončí liliovitě formován; nákončí zdobeno příčnými žlábkami; plasticky je zdobeno také liliovitě ukončení; identický tvar jako inv. č. 254457/2	Tab. 130:6; Tab. 216:9
	22	4,6		objímka kosa oválného tvaru; průměr vnější = 4,6 × 4,3 cm; průměr vnitřní = 3,8 × 3,5 cm; tloušťka = 0,5 cm; šířka pásku = 0,7-0,8 cm; tvar objímky v průřezu je hraněný	Tab. 133:4; Tab. 222:21
	3			drobná třmínková průvlečka s oválným štítkem; rozměry štítku = 1,6 × 1 cm	Tab. 131:2; Tab. 219:7
0,4	17			menší jazykovité nákončí zdobené třemi plastickými výčnělky uspořádanými do trojúhelníku; rozměry výčnělku cca 1 × 1 cm	Tab. 130:7; Tab. 216:8
0,2				zlomek průvlečky; silně fragmentární; zachována jen polovina rámu; původně průvlečka obdélného tvaru z tyčinky obdélného průřezu; tloušťka = 0,5 × 0,3 cm	Tab. 131:3; Tab. 219:11
0,6	445			asymetrická radlice s mírně zavřenými laloky lichoběžníkovité tuleje s rovným hřbetem; na pravou stranu asymetrická čepel má pravou stranu ztenčenou, ostřejší, levou stranu masivnější zejména blíže hrotu čepel; levá strana čepel bez ramene; tyl radlice otlučený; délka radlice = 14,5 cm; horní šířka tuleje = 6,1 cm; dolní šířka tuleje = 5,1 cm; délka pravého laloku tuleje = 5,6 cm; délka levého laloku tuleje = 5,4 cm; výška pravého laloku tuleje = 2 cm; výška levého laloku tuleje = 2,4 cm; tloušťka těla v týlu = 1 cm; délka čepel = 9 cm; šířka čepel = 8,1 cm; délka pravého ramene čepel = 1,4 cm; délka levého ramene čepel = 0,5 cm	Tab. 133:8; Tab. 237:1
	203			dlátovitý nástroj nejasné funkce s rozštěpeným nebo rozseknutým tylem a stopami opotřebení na opačném konci; průřez v jedné části předmětu směrem k týlu je hraněný; průřez v druhé půlce předmětu směrem k hrotu je oválný	Tab. 132:6; Tab. 255:10
	200			sekáč s roztepaným tylem; dřek čtvercového průřezu; tělo má průřez obdélníkový	Tab. 133:5; Tab. 229:1
	206	1,2	0,6	kladivo s jedním ramenem plochým a druhým zahroceným; průměr násadního otvoru = 1,2 cm	Tab. 133:6; Tab. 229:4
	795			sekera hlavatka s tulejí obdélníkového průřezu; průřez krčku čtvercový; průřez těla sekery obdélníkový; max. vnitřní průměr tuleje = 4,4 cm; min. vnitřní průměr tuleje = 1,5 cm; výška tuleje = 3,2 cm; výška týlu = 5 cm; šířka ostří = 3,7 cm	Tab. 134:1; Tab. 233:8
	1079			celé železné krojidlo s násadou obdélníkovitého průřezu; délka krojidla = 38,5 cm; délka násady = 25,2 cm; šířka násady = 2,6 cm; tloušťka násady = 1,9 cm; délka čepel = 13,3 cm; šířka čepel = 5,8 cm	Tab. 134:5; Tab. 237:3
0,7	104			hákový klíč zakončený očkem (průměr = 2,5 cm) s kruhem; na rameni dva kolmé výčnělky; délka rukojeti = 18,5 cm; délka ramene = 9,5 cm; délka výčnělku = 1,7-2 cm; průměr kruhu (očka) = 3,7 cm; tloušťka kruhu = 1,2 cm	Tab. 136:6; Tab. 243:1
0,6	47			lžičkový vrták; tělo hraněné; délka = 17,7 cm; šířka = 0,6-0,8 cm; funkční část délka = 3 cm; šířka funkční části = 1,2 cm	Tab. 135:2; Tab. 234:5

10 Břeclav – Pohansko. Severovýchodní předhradí. Katalog archeologických pramenů ...

Objekt/Hrob (H)/Čtverec (B)	Inventární číslo	Předmět	Zachovalost	Materiál	Délka max. cm	Délka min. cm	Šířka max. cm	Šířka min. cm	Tloušťka max. cm
194	254489	pilka	zlomek	železo	37,6	26	2,1	0,7	0,5
194	254490	radlice	celý	železo	14,4		8,5	4,8	0,7
B62-39	254784	bednářská pilka	celý	železo	6,7		2,1	1	0,6
B62-40	254915	kopytovitý klín	zlomek	kámen		7,5	3,5		2,5
B62-44	256069	trn	zlomek	železo		4,8	2,8	1,1	0,3
B62-44	256073	rámeček	celý	železo	3,1		1,85		0,3
B62-44	256079	vytepávací hrot	celý	železo	4,4		0,5	0,3	0,4
B63-40	256671	rybářský háček	zlomek	železo		4,2	0,2		
B63-41	256837	slezská miska	zlomek	železo	8		3,8	3	0,3
B63-42	257067	nákončí	zlomek	železo	3,2		2		0,9
B63-43	257303	kování	zlomek	železo	5,8	2,3	2	1,8	0,5
B63-44	257735/6	dlátko	celý	železo	10,4		0,8	0,3	0,4
B63-44	257735/2	nákončí	celý	železo	3		2,2		0,5
B63-44	257735/7	sekera	zlomek	železo					
B64-40	258076	tesla	zlomek	železo		10		4,6	
B64-40	258077	hrot s tulejí	celý	železo	6,7		1,2	0,2	
B64-42	258493	trn	zlomek	železo	5,8		1,5	0,7	0,5
B64-43	258825	vytepávací hrot	celý	železo	6,8		0,35		0,2
B64-44	259179	příčka meče	celý	železo	10,65		2,2		1,2
B66-40	259826	prsten	celý	bronz			0,6		0,2
B66-40	259834	kopytovitý klín	zlomek	kámen		7,5	3,8		2,8
B66-41	259987	trn	zlomek	železo	2,3		0,6		0,3
B66-41	259990	nádoba/ náramek	zlomek	sklo		1,5		1,2	0,8
B66-42	260329	nástroj	celý	železo	7,2		0,6	0,5	0,6
B67-40	260571	sekera	zlomek	železo					0,7
B67-40	260572b	objímka kopy	celý	železo			1,4	1,1	0,4
B62-39	262888	rybářský háček	celý	železo	3,15		0,2		0,2
B64-40	262889	nástroj	zlomek	železo	6,7		1,3		0,2
B64-42	262890	tulejka	celý	železo	4,6		2,9	2,5	0,3
B58-45	265087	hák - loučník	celý	železo	8,1		1,1	0,8	1,3

tloušťka min. cm	Hmotnost g	Průměr vně cm	Průměr vnitřní cm	Popis	Tabulka
0,3	44			pila s trnem; list obloukovitě prohnutý; délka listu = 23,5 cm; trn zlomený, délka držadla (trnu) = 11,6 cm	Tab. 135:1; Tab. 233:1
0,2	399			asymetrická radlice typ II (podle Bartošková 1986) s tulejí tvořenou výraznými raménky; celá téměř symetrická radlice s mírně uzavřenými laloky lichoběžníkovité tuleje s téměř rovným hřbetem; čepel symetrická opotřebovaná více na pravé straně, na levé straně nevýrazně masivnější; tyl radlice mírně otlučený; délka radlice = 14,4 cm; horní šířka tuleje = 7,2 cm; dolní šířka tuleje = 6 cm; délka pravého laloku tuleje = 5,1 cm; délka levého laloku tuleje = 4,2 cm; výška pravého laloku tuleje = 2,1 cm; výška levého laloku tuleje = 2,4 cm; tloušťka těla v tylu = 0,7 cm; délka čepele = 10,1 cm; šířka čepele = 8,6 cm; délka pravého ramene čepele = 1,1 cm; délka levého ramene čepele = 0,7 cm	Tab. 135:3; Tab. 237:2
0,3	29			bednářská pilka lichoběžníkového tvaru	Tab. 30:3; Tab. 233:6
	137			neolitický kopytovitý klín	
0,1	7			odlomený železný trn neidentifikovatelného předmětu	Tab. 32:5; Tab. 234:7
	5			železný rámeček z neznámého předmětu	Tab. 32:7
0,2	1			hrotitý vytepávací nástroj hraněný s jehlancovitou špicí	Tab. 32:6; Tab. 230:2
				zlomek rybářského háčku s očkem (průměr = 0,2 cm); hrot ulomen; háček tordován	Tab. 39:10
0,1	37			zlomek okraje misky slezského typu	Tab. 40:1; Tab. 238:2
0,5	9			zlomek nákončí obdélného tvaru s částečně odlomenou týlní a spodní částí; výzdoba není úplně zřetelná; v týlní části patrné příčné plastické žebro	Tab. 40:6; Tab. 217:1
0,4	21			fragment neidentifikovatelného železného předmětu obdélníkového tvaru a trojúhelníkového průřezu; uprostřed podélné strany žebro; na jednom konci zahnutý háček; druhý konec odlomen; kování možná laténského stáří	Tab. 41:3; Tab. 243:2
0,3	7			železná dlátka na opracování dřeva; jeden konec zahnutý - pracovní část; druhý zúžený konec - držadlo	Tab. 41:8
0,3	18			nákončí obdélníkového tvaru s dvěma příčnými žlábkami; možná zdobeno tautzií; po stranách zdobeno žebrováním/zářezy; na spodní straně dva nýty	Tab. 41:4; Tab. 217:2
				fragment ostří sekery	Tab. 41:6
0,3	93	2,5	2	tesla se zachovanou tulejí a odlomeným ostřím	Tab. 47:1; Tab. 234:1
	15	1,2	0,7	hrotitý hraněný nástroj s tulejí	Tab. 46:12
0,3	16			zlomek železného trnu z neurčitého nástroje nebo ulomené rameno skoby	Tab. 47:8
	1				Tab. 48:1; Tab. 230:5
				příčka meče; v nárysu má obdélný tvar a v půdorysu je rovněž obdélná, jen její konce jsou půlkruhové; ve středu příčky otvor; otvor má na straně směřující k rukojeti obdélný tvar o rozměrech 3,06 cm × 0,5 cm; přibližně uprostřed výšky záštity se otvor začíná kónicky rozšiřovat, až dosáhne na straně přiléhající k čepeli délky 6,25 cm	Tab. 48:3; Tab. 224:5
	3	2,1	1,9	plechový kroužkový prsten z bronzového plechu zdobený dvěma podélnými rýhami; na jednom konci otvor; na opačném konci dva otvory; analogie viz hrob H132 Velmožský dvorec (Kalousek 1971)	Tab. 57:5; Tab. 209:24
	125			neolitický kopytovitý klín	
	1			odlomený trn z neurčitého železného předmětu	Tab. 58:4
				skleněný zlomek z nádoby či náramku tyrkysové barvy s plastickou výzdobou	Tab. 58:1
0,4	10			drobný železný průbojník nebo šipka; distální (úderová) část má kruhový průřez a je užší než pracovní část (rozměry = 0,5 × 0,4 cm); pracovní část má hraněný průřez (rozměry = 0,6 × 0,5 cm) a je na konci zahrocená	Tab. 58:6; Tab. 230:7
				zlomek sekery typ III (Dostál 1966) - šířka	Tab. 61:5
	19	4,2	3,5	objímka kosy oválného tvaru; průměr vnější = 4,2 × 3,9 cm; průměr vnitřní = 3,5 × 3,2 cm; tloušťka = 0,4 cm; šířka = 1,1-1,4 cm	Tab. 61:6
				atypický háček s očkem (průměr = 0,3 cm); může se jednat i o trn z přezky	Tab. 30:6
				neidentifikovatelný nástroj se zakulaceným hřbetem, ostřím a trnem	Tab. 46:11
	26	2,9	2,5	železná tulejka ze zemědělského nástroje motyčkovitého typu nebo tesly; kuželovitý tvar se na jedné straně zužuje; na dorzální straně laloky; ventrální strana má jeden otvor pro nýt	Tab. 47:10; Tab. 234:15
	37			železný hák - pravděpodobně držák na louči (tzv. loučník)	Tab. 19:2; Tab. 243:7

10 Břeclav – Pohansko. Severovýchodní předhradí. Katalog archeologických pramenů ...

Objekt/Hrob (H)/Čtverec (B)	Inventární číslo	Předmět	Zachovalost	Materiál	Délka max. cm	Délka min. cm	Šířka max. cm	Šířka min. cm	Tloušťka max. cm
B58-45	265089	sekera	zlomek	železo					0,6
B58-45	265091	jehlice	zlomek	bronz	8,9		1,2		0,3
B58-46	265825	sekáč	celý	železo	21,8		1,7		1,7
B58-46	265827	klínek kosy	celý	železo	4,8		2,3		0,7
B58-46	265832	hladítko	zlomek	sklo		3,1		2,2	
B58-47	266637	kosa	zlomek	železo	15,6		2,9		0,4
B59-45	267291	tyglík	celý	keramika					
B59-45	267298	udidlo	celý	železo	24,5		7		1,9
B60-46	269987	klínek kosy	celý	železo	7		2,8		1,2
B61-45	271661	motyčkovitý nástroj	celý	železo	6,7		4		2
B61-45	271666	lučík spony	zlomek	bronz	4		0,5		0,2
B61-46	272055	pinzeta	zlomek	bronz				0,5	0,15
B61-46	272056	průbojník	celý	železo	6,9		0,68		0,3
B61-46	272062	ocílka	celý	železo	7,6		3		0,3
B61-46	272064	motyčkovitý nástroj	celý	železo	8,5		5,6		0,4
B61-47	272326	vytepávací hrot	celý	železo	8,1		0,6		0,6
B61-47	272327	bednářská pilka	celý	železo	9		4,4		0,4
B62-45	273014	sekera	zlomek	železo					
B62-45	273019	trubička	celý	železo	1,7		0,7		
B62-45	273022	klíč	celý	železo	10,6				
B62-45	273025	objímka	celý	železo			2,6	1,2	0,6
B62-45	273026	sekera	zlomek	železo					
B57-47	287034	sekera	zlomek	železo					0,75
B62-47	273432	udidlo	zlomek	železo	4,3		3,4		0,7
B62-47	273435	háček	zlomek	železo			0,3		0,2
178	274219	klíč	zlomek	železo			6,8		0,5
200	274275	tyglík	celý	keramika					
202	274322	vytepávací hrot	celý	železo	4,1		0,4	0,2	
204	274750	ocílka	celý	železo	8,8		2,7		0,5
205	274925	střešovité kování z garnitury meče	celý	železo	4,3		1,3		0,5

Tloušťka min. cm	Hmotnost g	Průměr vně cm	Průměr vnitřní cm	Popis	Tabulka
				zlomek brady ze sekery bradatice	
	4			zlomek bronzové jehlice nejasného stáří a původu	
	342			sekáč hraněného průřezu s plochým ostřím; úderová (týlní) část silně roztepána	Tab. 19:11; Tab. 229:2
	27			plochý klínek s otlučeným týlem; délka = 4,8 cm; šířka = 2,3 cm; tloušťka = 0,7 cm	Tab. 19:12; Tab. 236:5
1,2	4			fragment skleněného hladítka s částí zaoblené stěny - vyhlazené; barva čirá zelená	Tab. 19:8; Tab. 208:6
	37			zlomek čepele kosy či širšího srpů; šířka čepele = 2,9 cm; tloušťka čepele = 0,4 cm	Tab. 20:3
		2,6	1,6	keramický tyglík s rovným dnem; vnější stěna tyglíku pokryta hustými drobnými vrypy ve vertikálních řadách; výška = 2 cm; vnější průměr = 2,6 cm; vnitřní průměr = 1,6 cm; tloušťka stěny = 0,5 cm	Tab. 23:9; Tab. 231:5
	156			celé udidlo se spojenými zubadly a dvěma kroužky po stranách	Tab. 23:11; Tab. 222:6
	116			klínek ve tvaru pravouhlého trojúhelníka s otlučeným týlem; délka = 7 cm, šířka = 2,8 cm; tloušťka týlu = 1,2 cm	Tab. 26:6; Tab. 236:6
	56			motyčka s vějířovitě tvarovanou rovnou čepelí, zaobleným ostřím a s pravidelnými, k sobě ohnutými uzavřenými křídélky tuleje oválného průřezu; tělo motyčky je prohnuté; v plně části tuleje otvor pro hřebík; délka = 6,7 cm; délka tuleje = 3,6 cm; průměr tuleje = 2,8 cm; šířka ostří = 4,1 cm; tloušťka plechu = 0,4 cm	Tab. 28:6; Tab. 234:2
				lučičk spony pravděpodobně z doby laténské	Tab. 28:9; Tab. 210:2
					Tab. 29:7; Tab. 216:5
	7			drobný železný průbojník hraněného průřezu s ostrým hrotem v pracovní části	Tab. 29:3
	15			ocílka s rozšířeným středem; ramena úplně dovřená a ukončená očkem	Tab. 29:6
	82			motyčka s vějířovitě tvarovanou čepelí se zaobleným ostřím a s pravidelnými, k sobě ohnutými nedovřenými křídélky tuleje oválného průřezu; tělo motyčky je prohnuté; v plně části tuleje otvor pro hřebík; délka = 8,5 cm; délka tuleje = 4,6 cm; průměr tuleje = 2,1 cm; šířka ostří = 5,6 cm; tloušťka plechu = 0,4 cm	Tab. 29:5; Tab. 234:4
	8			drobný železný průbojník (vytepávací hrot) nebo šípka, distální (úderová) část má kruhový průřez (průměr = 0,2 cm); pracovní část má hraněný průřez (rozměr = 0,6 × 0,6 cm) a je na konci zahrocená	Tab. 29:13; Tab. 230:8
	24			bednářská pilka s vějířovitým ostřím	Tab. 29:11; Tab. 233:4
				zlomek čepele sekery bradatice s výrazně protáhlou bradou; šířka brady = 2,5 cm; tloušťka brady = 0,7 cm	Tab. 34:2
	1	0,7	0,4		Tab. 33:3; Tab. 253:4
	23			dutý otočný klíč s jedním zubem (délka zubu = 3 cm); oko klíče elipsovité (délka = 3,6 cm, šířka = 2,9 cm, tloušťka = 0,3 cm)	Tab. 33:10; Tab. 242:3
	54	4,6	3,5	objímka kosy ve tvaru písmene D; průměr vnější = 4,6 × 3,5 cm; průměr vnitřní = 3,5 × 3,2 cm; tloušťka = 0,6 cm, šířka = 1,2-2,6 cm	Tab. 34:1
				zlomek sekery; dochovaná je část kruhového nasadního otvoru (průměr = 3,3 cm) s obdélníkovým masivním týlem; tyl nese stopy po otlučení; po stranách nasadního otvoru trojúhelníkové ostny	Tab. 34:3; Tab. 234:3
				zlomek ostří sekery	Tab. 14:17
	14			postranice udidla	Tab. 34:6; Tab. 222:5
				rybářský háček s očkem (průměr = 0,3 cm)	
				zlomek velkého hákovitého klíče s ramenem se dvěma ozuby; výška ozubů = 2,1 cm	Tab. 118:2; Tab. 242:7
		5	2,7	keramický tyglík nepravidelně modelovaný v ruce; výška = 3,1 cm; vnější průměr = 5 cm; vnitřní průměr = 2,7 cm; tloušťka stěny = 0,9-1,3 cm	Tab. 138:5; Tab. 232:6
	1			drobný tyčinkovitý nástroj - vytepávací nástroj nebo průbojník s trnem; v pracovní části je nástroj zesílený; na konci zahrocený; hraněného průřezu	Tab. 139:3; Tab. 230:6
	23			ocílka lyrovitého tvaru s trojúhelníkovitým výčnělkem uprostřed základny	Tab. 145:50
	12			střežovitě kování z garnitury meče obdélníkového tvaru; na vnější straně zdobeno plastickou symetrickou výzdobou v podobě příčných žlábků; obě kratší strany kování jsou zakončeny plastickými vývalky; na každé straně symetricky provedeného kování je řada 3 nýtků; nýtky jsou podloženy plíšky z barevného kovu; na spodní straně kování jsou 2 nýty s velkou plochou hlavicí (analogie Ungerma 2011)	Tab. 149:9; Tab. 224:1

10 Břeclav – Pohansko. Severovýchodní předhradí. Katalog archeologických pramenů ...

Objekt/Hrob (H)/Čtverec (B)	Inventární číslo	Předmět	Zachovalost	Materiál	Délka max. cm	Délka min. cm	Šířka max. cm	Šířka min. cm	Tloušťka max. cm
205	274926	průvlečka	celý	železo	1,8		1,6		0,5
205	274932	nádoba	zlomek	sklo					0,3
206	275095	nákončí	celý	železo	2,1		1,7		0,4
207	277776	vytepávací hrot	celý	železo	8		0,5		0,6
207	277780	tulejka	zlomek	železo	4,3		0,8		0,6
207	277783	sekáč/dláto	celý	železo	22,7		2,7		1,2
207	277788	břitva	zlomek	železo			2,4		0,9
207	277789	vytepávací hrot	celý	železo	6		0,4		0,4
207	277790	průvlečka	celý	železo	5,6		1,6		0,5
207	277801	poříz	celý	železo	14,5		8,2		0,3
207	277809	objímka	celý	železo			1,4	1,1	0,6
207	277814	bednářská pilka	zlomek	železo	5		3,5		0,5
212	277949	průvlečka	celý	železo	3,1		2,8		1,1
212	277958	slítek skla	zlomek	sklo		1,9		1,6	
217	278168	nůžky	zlomek	železo		9,8	1,2		0,3
217	278170	nůžky	zlomek	železo		10	1,4		0,3
217	278171	pilka	zlomek	železo		13,5	2	1	0,2
218	278311	skleněné hladítko	zlomek	sklo					
218	278312	fragment skla	zlomek	sklo					
221	278544	kopytovitý klín	zlomek	kámen	8,9		3	2,1	3,2
221	278546	opracovaný kámen	celý	kámen	4,6		3,8	2,9	
221	278548	kování klíčového otvoru	zlomek	železo		6,9		3	0,6
221	278552	řezbářský nůž	celý	železo	16,2		1,9	0,4	0,6
221	278557	slezská miska	zlomek	železo					0,3
221	278558	řezbářský nůž	zlomek	železo		10	1,5	0,6	0,6
221	278567	klíč	zlomek	železo		5,6	1,1		
221	278568	objímka	zlomek	železo	4,6		3,9		0,4
221	278569	klíč	celý	železo	13,4		2,9		0,9
H208	279070	závěsek	zlomek	ulita	2,7		1,5		0
B58-48	284613	gombík	zlomek	sklo		1,07		0,93	
B58-48	284616	nákončí	celý	železo	2,4		2		0,6

Tloušťka min. cm	Hmotnost g	Průměr vně cm	Průměr vnitřní cm	Popis	Tabulka
	4			železná průvlečka s obdélníkovým štítkem z garnitury ostruh; plasticky zdobena paprskovitě se rozbíhajícími rýhami; třmínek průvlečky je podélně členěn na dvě části; rozměry štítku = 1,6 × 1,3 cm	Tab. 149:2; Tab. 219:12
0,1				zlomek zesíleného okraje skleněné nádoby	Tab. 148:8; Tab. 208:1
				nákončí se třemi nýty ve žlábků a plastickou výzdobou v podobě příčných žlábků; nákončí je liliovitě zakončeno; analogie ploténky ostruh z hrobu H 338 z Velmožského dvorce (Kalousek 1971)	Tab. 152:7; Tab. 216:11
				drobný tyčinkovitý nástroj - vytepávací nástroj nebo průbojník; v pracovní části je nástroj zesílený s dlouhým hrotem, hraněného průřezu; na opačném konci trn; tloušťka hrotu = 0,2 cm	Tab. 158:25; Tab. 230:9
				tulejka asi ze šipky	
	236			sekáč nebo masivní dláto hraněného průřezu s plochým ostřím; dřík válcovitého průřezu; úderová (týlní) část silně roztepána; šířka ostří = 1,4 cm; tyl rozměry = 2,6 × 2,5 cm	Tab. 159:3; Tab. 229:3
				fragment břitvy s čepem	Tab. 158:18
0,3				drobný tyčinkovitý nástroj - vytepávací hrot; v pracovní části je nástroj zesílený s dlouhým hrotem hraněného průřezu; na opačném konci trn	Tab. 158:26; Tab. 230:10
	14			průvlečka osmičkovitého tvaru z tyčinky hraněného průřezu	Tab. 158:10
	36			poříz se dvěma trny na konci zahnutými; příčné ostří je mezi trny odsazeno; délka ostří = 8,5 cm	Tab. 159:1; Tab. 233:7
	32	4,3	3,4	objímka kosy oválného tvaru; průměr vnější = 4,3 × 4,2 cm; průměr vnitřní = 3,4 × 3,3 cm; tloušťka = 0,6 cm; šířka = 1,1-1,4 cm	Tab. 159:2
	14			bednářská pilka s vějířovitým ostřím; silně zkorodovaná; interpretace nástroje nejistá	Tab. 159:4; Tab. 233:5
0,7	22			masivní velká průvlečka časné karolinského typu; zdobena příčnými plastickými žebry zdobenými tauzií z barevného kovu v podobě paralelních šikmých linií	Tab. 163:9; Tab. 219:13
1,2	3			slitek skla - pravděpodobně odpad z výroby; patrně dva druhy skla různé barvy (černá a červená)	Tab. 163:3; Tab. 208:13
				ostří z pérových nůžek; délka ostří = 6,7 cm; šířka ostří = 1,3 cm	Tab. 166:1
				ostří z pérových nůžek; délka ostří = 7,3 cm; šířka ostří = 1,3 cm	Tab. 166:2
				list z pilky-nožovky; zuby jsou střídavě vyhnuté na obě strany; trn ulomen	Tab. 166:3; Tab. 233:2
				pod kostrou	Tab. 167:2; Tab. 208:7
				neolitický kopytovitý klín; možná sekundárně použitý jako brousek	Tab. 169:8
				opracovaný kámen se žlábkem	Tab. 169:7; Tab. 210:5
				kování klíčového otvoru; dva překryté plechy spojené dvěma nýty s částečně zachovaným otvorem pro klíč; délka = 2,8 cm	Tab. 170:4
0,3	32			esovitě prohnutá pracovní část řezbářského nože; nástroj zakončen dlouhým trnem; délka ostří = 5 cm; délka trnu = 11,5 cm	Tab. 169:4; Tab. 232:10
				fragment z okraje misky slezského typu; průměr = 31 cm	Tab. 170:1; Tab. 238:4
0,2				řezbářský nůž s esovitě prohnutou pracovní částí; nástroj zakončen dlouhým prohnutým a hraněným trnem; délka trnu = 7,6 cm	Tab. 169:5
				zlomek otočného klíče se zachovaným ozubem; délka ozubu = 1,6 cm; průřez těla válcovitý; průměr těla = 1 cm; tělo klíče bylo potaženo tenkou měděnou fólií, která se zachovala jen v malých útržcích	Tab. 170:6; Tab. 242:8
				oválná objímka vyrobená z pásku, který se v jednom místě překrývá; šířka = 1,7 cm	Tab. 169:9
	40			otočný klíč s ozubem s trojúhelníkovitým výřezem; duté válcovité tělo bylo zakončeno vejcovitým okem; délka těla = 9 cm; délka oka = 4 cm; šířka oka = 2,9 cm	Tab. 170:5; Tab. 242:5
				ulita v podobě závěsku s provrtaným otvorem pro zavěšení; nalezeno na prsou mrtvé	Tab. 201:4
				zlomek skleněného kulovitého gombíku se zataveným kovovým ouškem; barva skla čirá bílá	Tab. 20:11; Tab. 209:28
0,4	17			masivní železná nákončí obdélníkového tvaru s třemi příčnými lištami zdobenými vbíjeným větvičkovitým puncem; na spodní straně dva nýty; analogie (Robak 2014, Tabulka XLVII: 5)	Tab. 20:12; Tab. 217:3

10 Břeclav – Pohansko. Severovýchodní předhradí. Katalog archeologických pramenů ...

Objekt/Hrob (H)/Čtverec (B)	Inventární číslo	Předmět	Zachovalost	Materiál	Délka max. cm	Délka min. cm	Šířka max. cm	Šířka min. cm	Tloušťka max. cm
B58-48	284617	hák - loučník	celý	železo	13,5		2,1		0,8
B58-48	284618	vytepávací hrot	celý	železo	3,9		0,4	0,1	0,3
B58-48	284619	vytepávací hrot	celý	železo	4,2		0,5	0,3	0,4
B58-48	284627	nákončí	celý	železo	2,3		1		0,3
B58-48	284633	tulejka	zlomek	železo	2,5		1,1	1	0,2
B58-49	285539	pilka	zlomek	železo		8,5	2,2		0,3
B58-49	285542	vytepávací hrot	celý	železo	6,2		1,2	0,3	0,6
B58-49	285543	vytepávací hrot	celý	železo	5,3		0,6	0,3	0,5
B57-49	285544	vytepávací hrot	celý	železo	12,3		0,9	0,5	0,6
B57-46	285975	háček	zlomek	železo		3	0,4		0,2
B57-47	287022	tyglík	celý	keramika			3,2	3	
B57-47	287025	skelná struska	zlomek						
B57-47	287041	objímka	celý	železo					0,8
B57-47	287044	průbojník	celý	železo	7,1		0,9	0,5	0,5
B57-47	287052/2	vytepávací hrot	celý	železo	6,1		0,6	0,4	0,3
B57-47	287052/1	trn	zlomek	železo	3,6		0,7		0,3
B57-48	288534	nákončí	celý	železo	3,1		2,1		0,7
B57-48	288537	krojídlo	zlomek	železo					
B57-48	288539	spona	zlomek	železo	2,2		1,4	0,5	0,2
B57-48	288540	vytepávací hrot	celý	železo	7,5		0,9	0,6	0,4
B57-48	288548/2	nákončí	celý	železo	4,6		1		0,3
B57-48	288550/1	tulejka	zlomek	železo		5,4	0,8	0,3	
B57-48	288559	trubička/ nákončí	celý	železo	4,1		0,9		0,3
B57-48	288560	nákončí	celý	železo	2,1		1,5		0,4
B57-49	289639	břitva	zlomek	železo	9		2,6		0,9
B57-49	289641	ocílka	celý	železo	7,9		3		0,4
B57-49	289647	háček	celý	železo	5		0,9		0,4
B57-49	289651	nákončí	celý	železo	3,6		1,1		0,2

TLoušťka min. cm	Hmotnost g	Průměr vně cm	Průměr vnitřní cm	Popis	Tabulka
0,4	33			železný hák – pravděpodobně držák na louči (tzv. loučník)	Tab. 21:2; Tab. 243:6
0,2	1			zlomek drobného tyčinkovitého nástroje – vytepávací hrot, průřez hraněný, zesílená část přechází do válcovitého hrotu	Tab. 21:4; Tab. 230:11
0,2	3			drobný tyčinkovitý nástroj – vytepávací hrot; v pracovní části je nástroj zesílený a zahrocený; hrot má hraněný průřez (tloušťka = 0,3 × 0,3 cm); na opačném konci trn (tloušťka trnu = 0,3 × 0,3 cm, délka trnu 2,1 cm); trn má hraněný průřez; max. šířka předmětu 0,5 cm	Tab. 21:5; Tab. 230:12
0,2	5	1	0,5	válcovité nákončí vyrobené z masivního svinutého plechu zdobeného třemi dvojicemi příčných plastických žeber; analogie (Hrubý 1955, H182/149, 442–443)	Tab. 20:13; Tab. 217:5
		1,1	0,6		Tab. 20:15; Tab. 234:13
				zlomek listu z železné pilky	Tab. 22:3; Tab. 233:3
0,3	14			masivní hrot (vytepávací nástroj) s trnem romboického tvaru s otupenou špičkou	Tab. 22:4; Tab. 231:1
0,2				hraněný vytepávací hrot; v pracovní části zesílený	Tab. 22:5
0,5	26			železný hrotitý nástroj – pravděpodobně vytepávací hrot či průbojník; průřez hraněný; hrot se směrem k vrcholu hrotu zužuje	Tab. 22:6
				zlomek tordovaného těla rybářského háčku s očkem na konci	Tab. 13:21
0,9	24	3	1,4	tyglík vakovitého tvaru se dvěma otvory při okraji umístěnými naproti sobě, asi na zavěšení; šířka horní části = 3 cm; šířka spodní části u dna = 1,9 cm; výška = 2,8 cm; tloušťka stěny = 0,9 cm	Tab. 14:13; Tab. 231:7
				odpad z výroby; sklovitá hmota nalepená na kusu přepálené hlíny se silně vápnitou příměsí	
0,7	33	5,1	3,7	železná objímka kruhového tvaru a hraněného průřezu z neurčitého nástroje; max. průměr = 5,1 cm	Tab. 14:14
0,25	11			železný hrotitý nástroj pravděpodobně průbojník hraněného průřezu; pracovní část rozšířená; tloušťka hrotu = 0,3 × 0,3 cm; max. šířka nástroje = 0,9 cm; rozměry tylu = 0,6 × 0,4 cm	Tab. 14:15; Tab. 231:2
0,2	5			železný hrotitý nástroj – pravděpodobně vytepávací hrot či průbojník; průřez hraněný, hrot se směrem k vrcholu hrotu zužuje a ztenčuje; hrot plochý; v tylní části stopy roztepání	Tab. 14:16
				odlomený trn z neurčitého železného předmětu	Tab. 15:10
0,3	13			bohatě zdobené obdélníkové nákončí zakončené na kratší straně třemi obloučky, na které navazují podélné žlábkové členící plochy nákončí; v příčném žlábkem na protilehlé straně jsou tři nýty podložené páskem z barevného kovu; plocha nákončí mezi žlábkem a koncem nákončí je plasticky členěna krátkými příčnými rýžkami	Tab. 16:3; Tab. 217:4
				zlomek hrotu krojidla; tloušťka = 0,85 cm	Tab. 17:1
	3			zlomek lučičku pravděpodobně laténských spony; kruhový terč na lučičku (průměr = 1,5 cm)	Tab. 16:6; Tab. 243:3
0,3	10			železný hrotitý nástroj – pravděpodobně vytepávací hrot či průbojník; průřez hraněný; hrot se směrem k vrcholu hrotu zužuje	Tab. 16:13
	9	1	0,5	válcovité nákončí bez plastické výzdoby; analogie viz (Hrubý 1955, H182/149, 442–443)	Tab. 16:4; Tab. 217:6
	4			zlomek tulejky pravděpodobně z šípky; krček tordovaný; možná souvislost s hrotem šípky inv. č. 288535; vnější průměr tuleje ve spodní části = 0,8 cm; vnitřní průměr tuleje ve spodní části = 0,6 cm	Tab. 16:8
	6	1	0,6	trubička nebo válcovité nákončí bez výzdoby; analogie viz (Hrubý 1955, H182/149, 442–443)	Tab. 16:5; Tab. 217:7
0,3	4			drobné nákončí jazykovitého tvaru; horní vypouklá ploška je při základně rozdělena příčným žlábkem pro nýty	Tab. 16:2; Tab. 217:8
	28			zlomek železné břitvy (zavírací nůž); čepel je uzavřena v plechové střeňce; tloušťka hřbetu břitvy = 0,2 cm; tloušťka plechové střeňky = 0,2 cm; šířka užšího konce břitvy = 1,7 cm; šířka širšího konce břitvy = 1,7 cm; tloušťka celého předmětu (čepel a střeňka) = 0,9 cm	Tab. 18:1; Tab. 215:6
	16			ocílka lyrovitého tvaru s trojúhelníkovitým výčnělkem uprostřed základny; ramena úplně dovřená a ukončená očkem; průřez hraněný; výška ocílky = 3 cm	Tab. 17:17
	4			dvojitý háček vyrobený z hraněné tyčinky; háčky jsou otočeny proti sobě o 90°	Tab. 17:18
	8	1,1	0,6	válcovité nákončí plasticky zdobené; analogie (Hrubý 1955, H 182/149, str. 442–443)	Tab. 17:16; Tab. 217:9

10 Břeclav – Pohansko. Severovýchodní předhradí. Katalog archeologických pramenů ...

Objekt/Hrob (H)/Čtverec (B)	Inventární číslo	Předmět	Zachovalost	Materiál	Délka max. cm	Délka min. cm	Šířka max. cm	Šířka min. cm	Tloušťka max. cm
B57-49	289660	koule – projektil	celý	olovo					
B57-49	289674	trn	zlomek	železo	3,1		1,2	0,5	0,5
B57-49	289676	slítek olova	celý	olovo	4		1,7		0,5
B56-46	290712	náramek	zlomek	sklo			1,56		0,87
B56-46	290728	vrchlík faléry pozlacený	celý	bronz	0,8		1		0,2
B56-46	290731	ostruha (doba římská)	zlomek	železo					
B56-46	290734	dlátko	zlomek	železo	6,4		3	0,8	0,5
B56-46	290747	trn	zlomek	železo	5		1,1		0,4
B56-46	290753/2	háček	zlomek	železo	3,9		0,2		0,3
B56-47	291457	náramek	zlomek	sklo			1,65		0,7
B56-47	291482	bednářská pilka	zlomek	železo	6		2		0,4
B56-47	291486	trubička	celý	železo	2,4		1,4		0,3
B56-47	291492	trn	zlomek	železo	6		1,5		0,4
B56-48	292718	průvlečka	zlomek	železo	2,3		1,2		0,2
B56-48	292728	hlavice meče	zlomek	bronz		4,9	1,3		
B56-48	292737	vytepávací hrot	zlomek	železo			0,4	0,3	0,3
B56-48	292749	trubička, nákončí	celý	železo	3,7		1		0,3
B56-48	292758	nástroj	zlomek	železo	4,5		1,2	0,75	0,9
B56-49	294116/2	okraj skleněné nádoby	zlomek	sklo		2			0,27
B56-49	294149	ocílka	celý	železo	7,8		2,3		0,3
B56-49	294162	dláto	celý	železo	10,9		1		0,65
B55-46	294921	klíč	zlomek	železo		12	2,6		1,15
B55-46	294922	objímka	celý	železo	4,66		3,4		1,3
B55-46	294932/1-2	slezská miska	zlomek	železo					0,7
B55-46	294933/1-2	slezská miska	zlomek	železo					0,5
B55-46	294935	slezská miska	zlomek	železo					0,3
B55-46	294947	průbojník	celý	železo	10,8		0,7	0,5	0,5
B55-46	294950	řetěz?	zlomek	železo	3,3		1,4		0,4

Tloušťka min. cm	Hmotnost g	Průměr vně cm	Průměr vnitřní cm	Popis	Tabulka
	22	1,5		recentní olovený projektil ve formě zploštělé olovené koule	
0,4				trn z neurčitého železného nástroje	
	15			amorfní plochý slitek olova; jedna strana hladká, druhá strana s otisky podložky	Tab. 17:12; Tab. 214:10
				zlomek laténského skleněného náramku; barva průsvitná kobaltově modrá; výzdoba plastické žebrování	
	1	1	0,8	pozlacený vrchlík z faléry bohatě zdobený plastickou výzdobou s otvorem na vrcholu; průměr otvoru = 0,2 cm; analogie (Profantová - Vích 2012)	Tab. 6:7; Tab. 209:26
	25			zlomek ostruhy z doby římské s masivním trnem (typ Geisler B?); trn dvoukónický tvar; délka trnu = 3,2 cm; tloušťka trnu = 0,6-1,7 cm; šířka ramene = 0,3 cm	
0,4	18			neurčitý železný nástroj; snad dlátka na dřevozpracující výrobu; interpretace nejistá	Tab. 7:1
	8			trn z neurčitého železného předmětu/nástroje	Tab. 7:17
	1			zlomek tordovaného těla rybářského háčku s očkem (průměr = 0,3 cm)	Tab. 7:9
				laténský náramek s plastickou výzdobou v podobě podélného žebrování; sklo mírně nazelenalé	
	11			bednářská pilka s vějířovitým ozubeným ostřím; silně zkorodovaná; ostří nezachováno; interpretace nejistá	Tab. 9:5
	9	1,4	1	trubička ze svinutého železného plechu, deformovaná - stlačená	Tab. 8:7; Tab. 253:7
	13			odlomený trn z neurčitého železného předmětu/nástroje	Tab. 9:7
	1			průvlečka obdélného tvaru z tyčinky obdélného průřezu; rozměry = 0,5 × 0,3 cm	Tab. 10:2
1,4	20			fragment duté podstavy hlavice meče zhotovený z cíno-olovnatého bronzu s příměsí zinku pochází z dvojdlílné hlavice meče; v podstavě se nachází otvor pro trn a okrouhlé otvory pro nýty; podstava je v půdorysu čokovitá; obě boční strany podstavy nesou rytou výzdobu v podobě linií, které vytvářejí hustý klikatkový vzor; horní okraj podstavy zdobí pás šikmých rýžek napodobujících splétaný či tordovaný drátek; spodní hranu zdobí pás svislých rýh, který napodobuje ozrněný drát; podstava byla součástí hlavice Petersenova typu W	Tab. 10:6; Tab. 224:4
0,2				hrotitý tyčinkovitý nástroj - vytepávací hrot; hraněný průřez, rozměry v max. průřezu = 0,4 × 0,3 cm; max. délka = 3,9 cm	Tab. 10:12; Tab. 230:13
	5	1	0,7	trubička nebo válcovité nákončí; analogie (Hrubý 1955, H182/149, 442-443)	Tab. 10:4; Tab. 253:8
0,6	9			neidentifikovatelný nástroj s tulejkou vyrobený ze svinutého železného plechu	Tab. 10:13
0,11				zlomek okraje z gracilní skleněné nádoby - pravděpodobně malý pohárek; sklo čiré, jemně namodralé a povrch opalizující; na povrchu evidentní korozie ve formě metalizující iris; okraj je zaoblený, kyjovitě rozšířený; zřejmě další fragment z jedné nádoby - viz inv. č. 301157, 301158, 301159 (objekt 205)	Tab. 12:13; Tab. 208:2
	15			ocílka lyrovitého tvaru s trojúhelníkovitým výčnělkem uprostřed základny; ramena úplně dovřená a ukončená očkem; průřez hraněný; šířka = 0,7 cm; tloušťka = 0,3 cm; výška = 2,6 cm	Tab. 12:16
0,5	30			dláto či sekáč; poměrně masivní železný tyčinkovitý předmět hraněného průřezu; jeden konec mírně zahnutý - pravděpodobně ostří; druhý konec bez úpravy	Tab. 13:2
0,3	31			otočný klíč s ozubem se zubem ve tvaru drobného trojúhelníku (délka ozubu = 2,4 cm); duté válcovité tělo (délka = 11,4 cm); tělo pravděpodobně zakončeno okem - nezachováno	Tab. 2:15; Tab. 242:4
0,9	36			železná objímka ve tvaru písmene D; průřez hraněný; tloušťka = 0,35-0,57 cm	Tab. 3:4; Tab. 234:12
0,4	43	28		zlomky z okraje železné misky slezského typu; zřejmě součást jedné misky nalezené ve fragmentech na více místech čtverce B 55-46 - viz inv. č. 294933/1-2, 294935	Tab. 3:7; Tab. 238:3
0,3	37			zlomky z okraje železné misky slezského typu; zřejmě součást jedné misky nalezené ve fragmentech na více místech čtverce B 55-46 - viz inv. č. 294932/1-2, 294935	Tab. 3:8
	12			zlomek z železné misky slezského typu; zřejmě součást jedné misky nalezené ve fragmentech na více místech čtverce B 55-46 - viz inv. č. 294932/1-2, 294933/1-2	Tab. 3:9
0,4	15			železný zahrocený nástroj - pravděpodobně průbojník; průřez hraněný, hrot se směrem k vrcholu hrotu zužuje; v roztepané týlní části patrné stopy po úderech	Tab. 3:6
	4			pravděpodobně laténský železný řetěz tvořený dvěma spojenými kroužky; kroužky mají slzovitý tvar a vytvářejí ležatou osmičku (max. průměr = 1,3 cm), ve středu přitaveny k sobě a mírně zesíleny; max. šířka = 1,1 cm; tloušťka = 0,6 cm	Tab. 4:1; Tab. 243:5

10 Břeclav – Pohansko. Severovýchodní předhradí. Katalog archeologických pramenů ...

Objekt/Hrob (H)/Čtverec (B)	Inventární číslo	Předmět	Zachovalost	Materiál	Délka max. cm	Délka min. cm	Šířka max. cm	Šířka min. cm	Tloušťka max. cm
B55-46	294955	vytepávací hrot	zlomek	železo		4,8	0,53	0,28	0,37
B55-47	295412	spona	zlomek	železo					
B55-48	295770	trn	zlomek	železo	9,8		0,9	0,53	0,46
B54-47	296787	průbojník	celý	železo	9,5		1,3	0,7	1,1
B54-47	296791	radlice	zlomek	železo					0,7
205	297940	tyglík	zlomek	keramika					
205	297950/1-2	slítek olova	zlomek	olovo	6,5		4,8		1,6
205	297955/1-2	kování pochvy nože	zlomek	železo	1,8		1,7	1	0,3
224	298330	plastika – hlavička	zlomek	keramika	3,2		2		1,4
224	298337	ocílka	celý	železo	7,8		2,6	2,3	0,5
226	298510	tyglík	celý	keramika			2,4		0,7
227	298695	tyglík	zlomek	keramika			5,7		1,1
227	298705	trn	zlomek	železo	5,2		0,7	0,5	0,3
227	298707	sekera	zlomek	železo					0,6
232	299737	tyglík	zlomek	keramika			3		1
232	299752/1-3	nůžky	zlomek	železo	21,6		2,9		0,5
232	299754	trn	zlomek	železo	6,5		0,8	0,5	0,7
238	300411	skelná struska	zlomek	přepálená sklovitá hlína					
238	300419	třetihorní gastropod	zlomek	ulita	2,7		1,1		1,2
238	300442	nástroj	celý	železo	6,2		1,1	0,3	0,6
245	300689	ozdoba (šperk) – latén	zlomek	bronz	4,9		0,6		0,6
249	300788	ocílka	celý	železo	4,5		2		0,5
H213	300938	lastura	zlomek						

TLoušťka min. cm	Hmotnost g	Průměr vně cm	Průměr vnitřní cm	Popis	Tabulka
0,1	4			zlomek drobného tyčinkovitého nástroje; možná průbojník (vytepávací hrot); průřez hraněný; jeden konec se zužuje do plochého hrotu	Tab. 3:5; Tab. 230:14
	28			zlomek železné laténské spony s kuličkou na lučičku, s vinutím tvořeným třemi závity; šířka vinutí = 1,2 cm; průměr kuličky = 2 cm	
0,12	16			odlomený trn z neurčitého železného nástroje	Tab. 5:15
0,7	40			masivní železný hrot - pravděpodobně průbojník; hrot až do půlky nástroje má válcovitý průřez (rozměry = 1 × 1 cm); max. šířka ve středu nástroje (rozměry = 1,3 × 1 cm), tylní část má hraněný průřez (rozměry = 1 × 0,7 cm)	Tab. 1:14; Tab. 231:3
	46			masivní zlomek železa prohnutý do oblouku; možná část radlice; délka = 4,8 cm; šířka = 3,2 cm; tloušťka = 0,7 cm	Tab. 1:16;
				fragment části tyglíku; silně přepálená až sklovitá keramická hmota; stopy barevných kovů	Tab. 232:2
	190			fragментy olova zachovány ve dvou slitcích; výrobní odpad z výroby; slitek 1: rozměry = 6,5 × 4,8 × 1,6 cm; slitek 2: rozměry = 6,2 × 4,5 × 1,3 cm	Tab. 149:1
	8			fragment sanicového kování z pochvy nože s plastickou, vyřezávanou a vytepávanou výzdobou; složeno ze dvou kusů; kování vyrobeno z železného plechu ve formě pásku; vytváří parabolu (sanici) podél spodního okraje kožené pochvy; chrání či zdobí část pochvy v místě hrotu a části ostří; v místě hrotu nože nebo na špicí pochvy je plech přehnutý; kování bohatě zdobeno – středem železného pásku vede plastické žebro; okraje pásku zdobeny drobnými trojúhelníky, které jsou vyřezány do plechu; zachovány tři nýty, které jsou umístěny ve středu pásku v pravidelných rozestupech (2,7 cm od sebe) a procházejí přes plastické žebro; pod nýty se zřejmě nacházejí bronzové kruhové podložky	Tab. 149:10; Tab. 224:2-3
	7			zlomek keramické plastiky formovaný do podoby zvířecí hlavičky; datace neurčitá	Tab. 171:9; Tab. 210:6
0,3	14			ocílka lyrovitého tvaru s trojúhelníkovitým výčnělkem uprostřed základny; ramena úplně dovršená a ukončená očkem; průřez hraněný; šířka = 0,5 cm; tloušťka = 0,35 cm; výška = 3 cm	Tab. 171:11
	19	2,4	1	keramický tyglík formovaný v ruce, válečkovitého tvaru; max. průměr = 2,4 cm; průměr dna = 1,9 cm; výška = 3,4 cm; tloušťka stěny = 0,7 cm	Tab. 173:6; Tab. 231:6
	46			zlomek keramického tyglíku formovaného v ruce, trychtýřovitého tvaru; průměr v horní části = 5,7 cm; šířka spodní části u dna = 4 cm; výška = 5 cm; tloušťka stěny = 1,1 cm	Tab. 174:10; Tab. 232:4
	5			odlomený trn z neurčitého železného předmětu	Tab. 174:20
				zlomek ostří sekery	Tab. 174:9
	5	3	1,6	zlomek keramického tyglíku formovaného v ruce, neurčitého tvaru, se stopami silného přepálení; keramická hmota sklovitá; max. průměr = 3 cm; výška zlomku = 3 cm; tloušťka stěny = 0,9 cm, známky silného přepálení, keramická hmota sklovitá	Tab. 181:6; Tab. 232:3
	92			zlomky nůžek; čepele rzí pevně spojeny dohromady; péro nůžek není obloukovité, ale „složené“; délka nůžek = 21,6 cm; délka ostří = 10,6 cm; šířka čepele = 2,9 cm; tloušťka čepele = 0,5 cm; šířka ramene = 0,9 cm; tloušťka ramene = 0,5 cm; délka ramene = 11,6 cm; průměr oblouku péra = 1,3 cm; šířka oblouku péra = 2,7 cm	Tab. 181:5; Tab. 216:2
0,4	14			odlomený trn z neurčitého železného předmětu/nástroje	Tab. 181:11
	4				Tab. 188:12
					Tab. 186:8
0,3	14			neurčitý železný nástroj možná pro drobnou kovodělnou výrobu - na vytepávání; jedna část masivnější hraněného průřezu; zakončen tupou špicí; na druhé straně předmět zakončen trnem (hrotem?)	Tab. 187:10; Tab. 234:6
	5			zlomek laténské ozdoby z bronzového plechu s plastickou výzdobou; vytepávané půloblouky rozdělené příčnými tordovanými žebry	
0,2	6			ocílka zřejmě lyrovitého tvaru s ohnutými rameny bez oček; ramena se nedotýkají; průřez hraněný; šířka = 0,5 cm; tloušťka = 0,2 cm; výška ocílky = 2 cm	Tab. 192:3

10 Břeclav – Pohansko. Severovýchodní předhradí. Katalog archeologických pramenů ...

Objekt/Hrob (H)/Čtverec (B)	Inventární číslo	Předmět	Zachovalost	Materiál	Délka max. cm	Délka min. cm	Šířka max. cm	Šířka min. cm	Tloušťka max. cm
H215	301064	hliněný předmět	zlomek	keramika					
B56-46	301153	dno skleněné nádoby	zlomek	sklo					0,76
B56-47	301154	fragment skla	zlomek	sklo					
B56-47	301155	okraj skleněné nádoby	zlomek	sklo		3,1		2	0,54
B57-48	301156	skleněné hladítko	zlomek	sklo		2,7		1,9	
205	301157 301158 301159	okraj skleněné nádoby	zlomek	sklo		1,15		0,92	0,27
232	301162/1-3	skleněné hladítko	zlomek	sklo					
227	301160	zlomek skleněné nádoby	zlomek	sklo		2		1,3	
232	301161	skleněné hladítko	zlomek	sklo					
238	301163	skleněné hladítko	zlomek	sklo					
238	301164	fragment skla	zlomek	sklo		1,28		0,89	
256	302297	tyglík	zlomek	keramika			4,3		1
257	302373	udidlo	zlomek	železo	2,8		2		0,4
B71-32	303477	ocílka	zlomek	železo	6,1		1,7		0,4
B71-32	303478	řezbářský nůž	zlomek	železo	4,3		1		0,3
B71-33	304526	klíč	zlomek	železo	7,3		1,9		0,9
B71-33	304527	tyglík	zlomek	keramika			3,2		0,5
B70-32	304753	tyglík	zlomek	keramika			3,9		1
B70-33	305554	řetěz - latén	zlomek	železo					
B70-33	305558	sekera	zlomek	železo					
B70-33	305561	střep s nataveninou	zlomek	keramika					
B69-32	305848	fragment skla	zlomek	sklo	2,15		1		0,2
B69-33	306135	dlátka	zlomek	železo	8,3		1		0,5
B69-33	306141	fragment skla	zlomek	sklo	2,8		2,9		0,5
175	306913/1-2	zrnotěrka	zlomek	kámen					

Tloušťka min. cm	Hmotnost g	Průměr vně cm	Průměr vnitřní cm	Popis	Tabulka
	6	2,5		neidentifikovatelný keramický předmět kruhového tvaru; směrem nahoru se zužující; formován do tvaru malého vrchlíku; připomíná přeslen; na vrcholu vrchlíku patrné známky odlomení; spodní část kruhová – mírně vklenutá dovnitř; zesponu vrchlíku uprostřed provrtán otvor – nedohotovný, max. průměr = 2,5 cm; výška = 1,4 cm	
0,38	5	4		zlomek dna ze skleněné nádoby, pravděpodobně mísy; dno mísy s obvodovým prstencem; průměr prstence = 4 cm; barva skla čirá nazelenalá	Tab. 6:6; Tab. 208:3
				zlomek skla zřejmě z hladítka; dochování zbytku vnější zaoblené stěny; barva průsvitná světle zelenomodrá	Tab. 8:3; Tab. 208:14
0,26				fragment okraje ze skleněné nádoby; pravděpodobně okraj mísy nebo poháru; okraj je zaoblen, okrajová římsa je zvýrazněna odsazením; barva čirá olivově nazelenalá; povrch skla jemně opalizující	Tab. 8:4
2,7	13			zlomek skleněného hladítka pravděpodobně původně bochánkovitého tvaru; barva průsvitná zelenomodrá	Tab. 16:1; Tab. 208:8
0,1		7		čtyři zlomky z jedné nádoby slepeny dohromady (inv. č. 301157, 301158, 301159), okraj z gracilní skleněné nádoby – pravděpodobně malý pohárek; sklo čirá, jemně namodralé a povrch opalizující; okraj je zaoblený, kyjovitě rozšířený; průměr okraje=7 cm; inv. č. 301157 se našlo v kontextu 1105; inv. č. 301158 bylo vyzdvíženo z profilu; inv. č. 301159 se našlo v kontextu 1106	Tab. 148:9; Tab. 208:5
3,2	9			zlomek skleněného hladítka složeného ze čtyř kusů; barva průsvitná olivově zelená; povrch opalizující; na povrchu patrná značná degradace materiálu; pravděpodobně souvisí s inv. č. 301161 – zlomek jednoho hladítka	Tab. 208:10; Tab. 182:5
0,47				fragment skla – pravděpodobně z nádoby; sklo čirá namodralé, jemně opalizující povrch	Tab. 174:6; Tab. 208:4
	7			zlomek skleněného hladítka složeného ze 2 kusů; barva průsvitná olivově zelená; povrch opalizující; na povrchu patrná značná degradace materiálu, pravděpodobně souvisí s inv. č. 301162/1-3 – zlomek jednoho hladítka	Tab. 208:9; Tab. 182:4
2,8	11			zlomek skleněného hladítka; barva průsvitná světle zelená; povrch silně opalizující	Tab. 186:9; Tab. 208:11
				amorfní zlomek skla; barva čirá, jemně nazelenalá; povrch jemně opalizující	
	62	4,3	2,5	zlomek keramického tyglíku formovaného v ruce; tvar kotlíkovitý; průměr v horní části = 4,3 cm; šířka spodní části u dna = 3,3 cm; výška = 4,2 cm; tloušťka stěny = 1 cm	Tab. 197:3; Tab. 232:7
	6			rámeček postranice udidla	Tab. 197:8; Tab. 222:2
	9			zlomek ocílky s třikrát ohnutými rameny; konce původně zakončené očkem; zachováno pouze jedno rameno	Tab. 63:9
	5			zlomek pracovního konce řezbářského nože	Tab. 63:10; Tab. 232:9
	19			zlomek plného klíče se dvěma zuby	Tab. 63:12; Tab. 242:9
	8	3,2	2	zlomek keramického tyglíku formovaného v ruce, kotlíkovitého či vakovitého tvaru; průměr v horní části = 3,2 cm; šířka spodní části u dna = 1,9 cm; výška = 2,7 cm; tloušťka stěny = 0,5 cm; stopy silného přepálení z vnější strany; keramika přepálena do sklovité hmoty zejména u dna	Tab. 63:13; Tab. 231:4
	27	3,9	2,2	zlomek keramického tyglíku formovaného v ruce, trychtýřovitého tvaru; okraj vytvářen do límce; dochovaný průměr v horní části = 3,9 cm; dno tyglíku se nezachovalo, výška dochované stěny = 3,4 cm; tloušťka stěny = 1 cm; tyglík složen ze dvou fragmentů nalezených na jiném místě – nelze slepit a rekonstruovat (dvě inv. č. 304752 a 304753)	Tab. 62:11; Tab. 232:1
	40			zlomek laténského opaskového řetězu; kroužek průměr = 3,6 cm; ouško 1: průměr vně = 2 cm; ouško 2: průměr vně = 1,7 cm	Tab. 63:7
				zlomek ostří sekery	Tab. 63:1
				fragment keramiky se stopami natavené sklovité hmoty na povrchu; možná sloužil jako pomůcka při výrobě, tavení a zpracování barevných kovů	
				fragment skla z neurčitého předmětu; sklo má nazelenalou barvu	Tab. 61:14; Tab. 208:15
	18			zlomek zdeformovaného dlátka; šířka pracovního ostří = 1 cm	
				fragment skla z neurčitého předmětu; sklo má lehce namodralou nebo nazelenalou barvu	Tab. 62:4; Tab. 208:16
				zlomky kamenné zrnětky – složená ze dvou kusů kamene (ryolit), patrné stopy po opracování – sekání, pracovní plocha obroušená opotřebením do mísovitěho tvaru; rozměry 1. kusu: délka = 23,8 cm; šířka = 16,5-25 cm; tloušťka = 6,7-3,8 cm; rozměry 2. kusu: délka = 13,7 cm; šířka = 9-15,7 cm; tloušťka = 2,5-5,8 cm	Tab. 112:1-2

Objekt/Hrob (H)/Čtverec (B)	Inventární číslo	Předmět	Zachovalost	Materiál	Délka max. cm	Délka min. cm	Šířka max. cm	Šířka min. cm	Tloušťka max. cm
164	308070, 308071	stavební článek	zlomek	kámen	29,5		23,8	15	19
164	308072	stavební článek	celý	kámen	25,4		21	18,8	20,3
164	308073	stavební článek	zlomek	kámen	22,5		13,5	3,3	12,6
164	308074	stavební článek	zlomek	kámen	33		22,7	13	14,5

Kostěná a parohová industrie

Objekt/Hrob (H)/Čtverec (B)	Inventární číslo	Předmět	Zachovalost	Materiál	Úprava povrchu	Délka cm	Šířka cm	Výška/tloušťka cm	Typ/Tvar
140	246768	hřeben	zlomek	kost	řezání, broušení, leštění, hlazení	11,8	2	1	jednostranný třívrstvý hřeben
B66–38	246783	zděř	zlomek	kost	řezání, broušení, leštění, hlazení	2,4	0,7	2,4	
150	247673	střenka	zlomek	kost	leštění, hlazení	3,3	1,85	0,45 – 0,6	destičkovitý, jeden otvor
151	247734	hřeben	zlomek	kost	broušení, leštění, hlazení	1,4	2,4	0,3	oboustranný hřeben
185	253404	brusle	zlomek	kost	žádná	17			
B62–43	255569	opracovaná kost	zlomek	kost	leštění, hlazení	5			
B59–45	267289	parohová schránka	zlomek	paroh	řezání, broušení, vrtání	4,6	2		válcovitý
198	274269	brusle	celý	kost	řezání, broušení	19,1			tupá distální část bez otvoru
204	274749	opracovaná kost	celý	kost	vrtání	2,5	1	0,5–1,1	válcovitý
206	275092	hrací kámen – astragál	celý	kost	řezání, broušení	2,8	1,7	1,5	
207	277752/1	destička	celý	paroh	řezání, broušení, leštění, hlazení, vrtání	6,5	1,6	0,2–0,9	obdélníkový – plochá tenká destička
207	277752/2	zděř	zlomek	paroh	řezání, broušení, leštění, hlazení, dlabání				nejasný – pouze zlomek předmětu
221	278543	zděř	zlomek	paroh	řezání, broušení, leštění	2,15			válcovitý a v jedné polovině více zbrošený – připomínající hruškovitý tvar
229	279017/1	paroh – surovina	celý	srnčí paroh	ořezání				
229	279017/2	paroh – polotovar		jelení paroh	řezání, broušení				

Tloušťka min. cm	Hmotnost g	Průměr vně cm	Průměr vnitřní cm	Popis	Tabulka
13				pravděpodobně stavební článek složený ze dvou kusů kamene (lze spojit dohromady - inv. č. 308070 + 308071), patrné stopy po částečném opracování ze tří stran - záměrně obroušení, stopy po přepálení či vypálení, podélný tvar kuželovitý, tvar v průřezu obdélníkový, další možnost interpretace - závaží, max. délka = výška 29,5 cm	Tab. 101:1
				pravděpodobně stavební článek - jeden kus kamene (pískovec); patrné stopy opracování po celém povrchu - celkem šest stran; ze dvou stran stopy hlazení/broušení; na zbylých čtyřech stranách stopy sekání; celkový tvar pravidelný kvádr; příčný průřez obdélníkový až čtvercový; max. délka strany kvádru = 20,3 cm	Tab. 101:2
				pravděpodobně stavební článek - jeden kus kamene (pískovec); patrné stopy po částečném opracování; celkem pět stran - jedna strana záměrně mírně zaoblená, obroušená; druhá strana stopy hlazení; na zbylých třech stranách patrné stopy sekání; tvar v průřezu trojúhelníkový, max. délka jedné strany = 12,6 cm	Tab. 102:2
				kamenný stavební článek (pískovec) se stopami po opracování; jedna strana se stopami hlazení/broušení; dvě strany se stopami sekání; zbylé strany neopracovány; část kamene odlomena; celkový tvar nepravidelný kvádr; příčný průřez obdélníkový; max. délka jedné strany = 14,5 cm	Tab. 102:1

Poznámka	Tabulka
hřeben s šesti železnými nýty; rytá výzdoba na rukojeti i bocích hřebene v podobě trojúhelníku, šikmých i vertikálních linií a kruhu se středovým bodem; pravděpodobně souvisí s krycí destičkou hřebenu inv. č. P245902 z hrobu H166	Tab. 76:3; Tab. 215:1-2
úzký zlomek zděře zdobené rýhováním	Tab. 57:1; Tab. 207:7
stěnka nebo krycí destička; pravděpodobně se jedná o zmetek; průměr otvoru = 0,45 cm; kruhový otvor umístěn zhruba ve středu zlomku předmětu; na jedné kratší straně artefaktu je obloukovitě vedený výřez; ve vrcholu oblouku je předmět ulomen	Tab. 84:6; Tab. 207:8
malý zlomek středové destičky oboustranného hřebenu; zachován pouze jeden otvor po nýtu; nýt průměr = 0,25 cm; délka zubu = 0,7 cm	Tab. 85:3; Tab. 215:3
	Tab. 120:10
parohová schránka válcovitého tvaru zdobená fasetováním; okolo ústí záměrně vyřezán plastický límec; ústí: průměr vnější = 2 cm; průměr vnitřní = 1,6 cm; poškozená část: průměr vnější = 2,3 cm; průměr vnitřní = 1,5 cm; dva kruhové otvory umístěné pod linií plasticky zvýrazněného ústí přibližně naproti sobě; průměr otvorů = 0,2 cm	Tab. 23:6; Tab. 207:9
	Tab. 137:8
prstní článek s otvorem v diafýze (uprostřed kosti); rozměry otvoru = 0,65 × 0,54 cm	Tab. 145:3; Tab. 207:10
hrací kámen z astragalu; úprava řezáním spodní a boční části kosti; hmotnost = 4 g	Tab. 152:2
tenká parohová obdélníková destička; zřejmě polotovar; přibližně ve středu destičky umístěn kruhový otvor (patrně pro nýt); průměr otvoru = 0,3 cm; krycí destička hřebenu nebo rukojeti	Tab. 158:12; Tab. 207:11
zlomek neurčitého parohového předmětu - zděř nebo schránka; známky silného druhotného přepálení; barva kosti černá; síla stěny = 0,3-0,43 cm; zachován jeden neúplný otvor oválného tvaru	Tab. 158:11; Tab. 207:12
kostěná zděř hruškovitého tvaru bohatě zdobená rytou výzdobou v podobě krátkých horizontálních i vertikálních rýh uspořádaných do různých motivů; průměr vnější = 1,48-1,8 cm; tloušťka stěny = 0,25-1,4 cm	Tab. 169:10; Tab. 207:14
téměř celý paroh; stopy ořezání u kmenu parohu; růžice parohu odříznutá	Tab. 178:1
podélně i příčně řezaná lodyha parohu; příprava na výrobu parohové destičky; perlení ještě neodstraněno	Tab. 178:2

Objekt/Hrob (H)/ Čtverec (B)	Inventární číslo	Předmět	Zachovalost	Materiál	Úprava povrchu	Délka cm	Šířka cm	Výška/tloušťka cm	Typ/Tvar
229	279017/3	paroh - odpad	zlomek	jelení paroh	řezání, vrypy, záseky				
229	279017/4	paroh - odpad	zlomek	srnčí paroh	řezání				
B56-47	291458	kolečko	celý	paroh	řezání, broušení, leštění, hlazení			0,84	kruhový
238	300412/1-2	brusle	zlomek	kost	řezání	16,3			se špicí bez otvoru
244	300665	jehelniček	zlomek	paroh	soustružení, řezání	2,7	1,3		válcovitý
256	302298	brusle	celý	kost	řezání	22,4			tupá distální část bez otvoru
257	302375	hřeben	zlomek	kost	řezání, broušení, leštění, vrtání	0,9	2,5	0,15	jednostranný třívrstvý hřeben

Proplétáčky, šídla

Objekt/Hrob (H)/ Čtverec (B)	Inventární číslo	Předmět	Typ	Materiál	Zachovalost	Délka cm	Délka hrotu cm	Průměr vně cm
128	235114	proplétáček	dutý hrot	kost	celý	9,6	3,4	2
B65-33	240137	proplétáček	dutý hrot	kost	celý	8,8	4	1,5
B66-37	244935	proplétáček	jednostranný jednohrotý	kost	celý	11,7	2,4	2,3
171	252632	šídlo/proplétáček	jednostranný jednohrotý	kost	celý	6,9	2,9	2,2
B58-47	266627	šídlo	neurčeno	kost	zlomek	6,5	4,8	
B58-47	266628	proplétáček	dutý hrot	kost	celý	8,4	2,25	1,4
B61-45	271673	šídlo	dutý hrot	kost	zlomek	2,6	3,5	1
178	274215	šídlo	plný hrot	kost	celý	10,6	2,3	0,7
207	277748	jehla	plný hrot	kost	celý	6,4		0,24
207	277749/1	šídlo	jednostranný jednohrotý	kost	zlomek	11,7	3,2	1,2
207	277749/2	proplétáček	dutý hrot	kost	celý	8,3	4,1	1,4
207	277749/3	proplétáček	dutý hrot	kost	zlomek	7,8	5,2	1,4
207	277750	proplétáček	dutý hrot	kost	celý	7,6	3,3	1,6
207	277751/1	proplétáček	dutý hrot	kost	celý	7	3,6	1,3
207	277751/2	proplétáček	dutý hrot	kost	celý	6,1	3,1	1,4
207	277751/3	šídlo	dutý hrot	kost	zlomek	5,6	3,5	1,1
207	277751/4	šídlo	plný hrot	kost	zlomek	10	3,5	1,3
207	277753	šídlo	plný hrot	kost	zlomek	5,4	5,4	1,3
229	279016/1	proplétáček	dutý hrot	kost	celý	12,1	6	1,4
229	279016/2	šídlo/proplétáček	dutý hrot	kost	zlomek	6,6	4,7	1
B58-48	284612	proplétáček	dutý hrot	kost	celý	12,9	6	1,4
B58-49	285530	proplétáček	dutý hrot	kost	zlomek	7,3	4,1	1,6
B57-47	287026	proplétáček	dutý hrot	kost	zlomek	10,2	2,7	1,5
B57-47	287027	proplétáček	dutý hrot	kost	celý	6,7	3,8	1,4
B57-48	288522	proplétáček	dutý hrot	kost	zlomek	5	3,4	1,2
B57-48	288523	šídlo	plný hrot	kost	zlomek	8,1	1	

Poznámka	Tabulka
odpad z výroby neurčitého parohového předmětu	Tab. 178:4
	Tab. 178:3
neurčitý parohový kruhový předmět neznámé funkce; může se jednat o polotovar nebo odpad z výroby; vyřezáno pravděpodobně z losího parohu; jedna strana kolečka opracována; druhá strana kolečka – spongióza	Tab. 8:1; Tab. 207:15
	Tab. 186:10
soustružený jehelníček válcovitého tvaru; bohatě zdoben příčnými plastickými žebry umístěnými po trojicích a oddělenými hladkými plochami	Tab. 190:8; Tab. 207:13
	Tab. 197:2
zlomek středové destičky jednostranného hřebene; zachován jeden otvor po nýtu; nýt průměr = 0,25 cm; tloušťka zubu = 0,19 cm; délka zubu = 1,2 cm	Tab. 197:7; tab. 215:4

Průměr hrotu cm	Hrot	Poznámka	Tabulka
0,6	kuželovitý		Tab. 68:3; Tab. 207:3
1	kuželovitý		Tab. 49:3; Tab. 207:4
1,3	ploché		Tab. 56; Tab. 207:5
0,9	ploché		Tab. 109:1
0,13	ploché/kuželovitý		Tab. 20:1
0,15	ploché/kuželovitý		Tab. 20:2
0,18	ploché		Tab. 28:3
0,09	kuželovitý	šídlo vyrobené z úštěpu kosti	Tab. 117:5
0,18	kuželovitý	kostěná jehla s otvorem (průměr otvoru = 0,3 cm); otvor vydlabán v místě, kde kost přechází do kloubní báze	Tab. 158:5
0,25	ploché/kuželovitý		Tab. 158:9
0,18	ploché		Tab. 158:8
0,35	ploché/kuželovitý		Tab. 158:7
0,26	ploché se zubem		Tab. 158:3
0,27	ploché se zubem		Tab. 158:14
0,18	ploché se zubem		Tab. 158:13
0,2	kuželovitý		Tab. 158:16
0,13	kuželovitý		Tab. 158:15
0,2	kuželovitý	kost je druhotně přepálena do černa	Tab. 158:4
0,15	ploché/kuželovitý		Tab. 178:5
0,13	ploché		Tab. 178:6
0,23	ploché/kuželovitý		Tab. 20:10
0,23	kuželovitý		Tab. 21:15
0,26	ploché/kuželovitý		Tab. 14:4
0,24	kuželovitý		Tab. 14:5
0,21	ploché/kuželovitý		Tab. 15:17
0,23	kuželovitý	opracovaná kloubní báze	Tab. 15:16

Objekt/Hrob (H)/ Čtverec (B)	Inventární číslo	Předmět	Typ	Materiál	Zachovalost	Délka cm	Délka hrotu cm	Průměr vně cm
B56-48	292704	proplétáček	dutý hrot	kost	zlomek	9,1	3,5	1,1
B56-48	292705	proplétáček	dutý hrot	kost	zlomek	6	4	2
B55-46	294917	hrot	plný hrot	paroh	zlomek	8,9	1,9	2
B55-47	295407	šídlo	plný hrot	paroh	zlomek	6,1	2,2	0,9
205	297945	proplétáček	dutý hrot	kost	celý	9,7	3,7	1,46
205	297946	proplétáček	dutý hrot	kost	celý	10,7	4,8	1,4
227	298697	proplétáček	dutý hrot	kost	celý	6,7	2	1
231	299010	proplétáček	plný hrot	kost	zlomek	5,7	4,2	1,27
240	300548	hrot	dutý hrot	kost	zlomek	4,8	4,8	
H215	301065	hrot	plný hrot	kost	zlomek	2,6	2,6	
205	301131	proplétáček	dutý hrot	kost	zlomek	7,8	3,7	1,4
253	301451	šídlo	dutý hrot	kost	zlomek	12,2	7,2	1
253	301452	šídlo	dutý hrot	kost	zlomek	9,8	4,9	1,4
254	301495	proplétáček	dutý hrot	kost	celý	8,3	4,8	1,7
255	302184	proplétáček	dutý hrot	kost	celý	7,4	4,2	1,5
255	302185	šídlo	neurčeno	kost	zlomek	4,6	4,6	1,3
255	302186	šídlo	plný hrot	kost	celý	11,3	7,6	1
B69-32	305849	proplétáček	dutý hrot	kost	zlomek	9	5,1	1,4

Kroužky

Objekt/Hrob (H)/ Čtverec (B)	Inventární číslo	Předmět	Počet	Zachovalost	Materiál	Průměr cm	Tloušťka drátu cm	Šířka drátu cm
130	235265/1	kroužek	1	zlomek	železo	1	0,2	0,2
130	235265/2	kroužek	1	celý	železo	1,1	0,2	0,2
130	235265/3	kroužek	1	celý	železo	1,2	0,2	0,2
B63-35	236506/1	kroužek	1	celý	železo	1	0,2	0,2
B63-35	236506/2	kroužek	1	celý	železo	1,1	0,2	0,2
B64-37	238394	kroužek	1	celý	železo	1,1	0,2	0,2
B66-32	244714	kroužek	1	celý	železo	4,4	0,2	0,5
150	247678	kroužek	1	celý	železo	0,98	0,2	0,2
156	247973	kroužek	1	celý	železo	2,5	0,25	0,5
B67-35	249240/1	kroužek	1	celý	železo	1	0,2	0,2
B67-35	249240/2	kroužek	1	zlomek	železo	1,2	0,2	0,2
B67-35	249240/3	kroužek	1	zlomek	železo	1,25	0,2	0,2
B67-35	249240/4	kroužek	1	celý	železo	0,85	0,15	0,2
B67-35	249240/5	kroužek	1	celý	železo	1,1	0,15	0,2
B67-35	249240/6	kroužek	2	celý	železo	0,9	0,15	0,2
B65-41	259525	kroužek	1	celý	železo	4,2	0,4	0,6
B67-40	260570	kroužek	1	celý	bronz	1	0,15	0,15
B57-49	289643	kroužek	1	zlomek	železo	2,1	0,3	0,4

Průměr hrotu cm	Hrot	Poznámka	Tabulka
0,29	plochý se zubem		Tab. 9:15
0,33	plochý se zubem		Tab. 9:16
		zlomek zahroceného předmětu z výsady jeleního parohu; hrot poškozen; na proximálním konci předmětu jsou vyvrtány dva otvory naproti sobě, průměr otvoru = 0,6 cm	Tab. 2:14; Tab. 207:6
0,24	kuželovitý		Tab. 5:2
0,13	plochý/kuželovitý	kontext 1107	Tab. 148:10
0,23	plochý/kuželovitý	opracovaná kloubní báze	Tab. 148:11
0,27	kuželovitý		Tab. 174:8
0,16	plochý/kuželovitý		Tab. 179:13
0,29	kuželovitý		Tab. 188:17
0,1	plochý/kuželovitý	kost přepálena do černa	
0,26	kuželovitý		Tab. 148:12
0,1	plochý		Tab. 193:3
0,17	plochý		Tab. 193:4
0,2	plochý/kuželovitý		
0,3	plochý/kuželovitý		Tab. 196:6
0,1	plochý/kuželovitý		
0,3	kuželovitý		Tab. 196:7
0,2	plochý/kuželovitý		Tab. 61:11

Poznámka	Tabulka
	Tab. 70:5; Tab. 222:17-19
	Tab. 70:5; Tab. 222:17-19
	Tab. 70:5; Tab. 222:17-19
	Tab. 222:10
	Tab. 222:11
	Tab. 45:2; Tab. 222:15
	Tab. 54:9; Tab. 222:20
vnitřní průměr = 0,6 cm	Tab. 84:11; Tab. 222:16
vnitřní průměr = 2,3 cm; kroužek svinutý z tenkého železného pásku; možná objímka	Tab. 222:22
vnitřní průměr = 0,55 cm	Tab. 59:5; Tab. 222:12-14
vnitřní průměr = 1,6 cm; celý kroužek ve fragmentárním stavu	Tab. 59:5; Tab. 222:12-14
vnitřní průměr = 0,7 cm; celý kroužek ve fragmentárním stavu	Tab. 59:5; tab. 222:12-14
vnitřní průměr = 0,5 cm	
vnitřní průměr = 0,7 cm	
fragment kroužkové košile; dva spojené kroužky dohromady; průměr vnitřní = 0,6 cm	
tvár kroužku v průřezu je hraněný	Tab. 53:12
kroužek pravděpodobně z košile; průřez drátu je kruhový; na jednom místě přestřihnuty	Tab. 61:3
drát hraněného průřezu	Tab. 17:15

Objekt/Hrob (H)/ Čtverec (B)	Inventární číslo	Předmět	Počet	Zachovalost	Materiál	Průměr cm	Tloušťka drátu cm	Šířka drátu cm
B56-48	292715	kroužek	1	celý	bronz	2,3	0,15	0,2
B54-46	296355	kroužek	1	celý	železo	1,9	0,3	0,25
B54-46	296356	kroužek	1	celý	železo	4	0,5	0,5
B54-46	296357	kroužek	1	celý	železo	1	0,2	0,2
B54-47	296784	kroužek	1	celý	železo	2	0,5	0,5
205	297958	kroužek	1	zlomek	železo	3,6	0,2	1
228	298857	kroužek	1	celý	železo	1	0,2	0,2
238	300428	kroužky	6	zlomek	železo	1,6	0,3	0,25
238	300430	kroužky	4	zlomek	železo	1,5	0,2	0,25

Náušnice

Objekt/Hrob (H)/ Čtverec (B)	Inventární číslo	Předmět	Zachovalost	Materiál	Délka max. cm	Šířka max. cm	Průměr oblouku	Délka závěsku	Průměr drátu
134	243290	náušnice	zlomek	bronz			1,4		0,2
191	253925/1	náušnice	celý	bronz	2,4	1,5	1,8	0,5	0,15
191	253925/2	náušnice	celý	bronz	2,5	1,6	1,8	1	0,1
B58-49	285558	náušnice	celý	bronz	1,65	1,8	1,6		0,15
B56-47	291498	náušnice	zlomek	bronz	2,5	2	1,5		0,1-0,2
205	297951	náušnice	zlomek	bronz	2	1,5	1,35		0,1
205	297952	náušnice	zlomek	bronz	1,9	1,1	1		0,15
205	297953	náušnice	zlomek	bronz					0,2

Nože

Objekt/Hrob (H)/ Čtverec (B)	Inventární číslo	Předmět	Zachovalost	Materiál	Délka cm	Čepel délka cm	Čepel šířka cm	Čepel tloušťka cm	Trn délka cm	Hřbet k hrotu	Hřbet k trnu	Ostří
B63-35	236498	nůž	celý	železo	11	9,2	1,5	0,4	2,8	rovný	odsazený	esovitě prohnuté
B63-35	236504	nůž	zlomek	železo			1,1	0,4		rovný		rovné
B63-35	236505	nůž	zlomek	železo			1,4	0,2		rovný		rovné
B64-36	238061	nůž	zlomek	železo			1,1	0,3				esovitě prohnuté
B64-36	238064/5	nůž	zlomek	železo			1,2	0,3			plynulý	

Poznámka	Tabulka
celý zachovalý bronzový kroužek; průřez půlkulatý; interpretace nejasná	Tab. 10:3; Tab. 216:6
	Tab. 1:5;
větší železný kroužek neurčitého použití; možná z udidla?	Tab. 1:6;
	Tab. 1:7;
	Tab. 1:15;
kroužek z roztepaného železného plechu; okraje zkorodované a odlomené	Tab. 149:5
zachován pouze jeden železný kroužek zřejmě z košile	Tab. 175:11
fragment kroužkové košile; pět spojených železných kroužků; šestý kroužek deformovaný - na jednom kroužku zachován háček	Tab. 187:4
tři spojené železné kroužky z kroužkové košile; čtvrtý kroužek rozlomen na dva kusy	Tab. 187:5

Typ náušnice (podle Dostál 1966)	Popis	Tabulka
Dostál 7:3	jednoduchá kroužkovitá náušnice s uzlíčky	Tab. 72:1; Tab. 209:15
Dostál 7:19	bronzová náušnice s uzlíky a jednostranným trubičkovitým závěskem; celá fragmentární - rozlomena na dvě poloviny; hladký oblouk je členěn dvěma uzlíčky; tvar průřezu drátku kulatý; na spodním oblouku jednoduchý jednostranný trubičkovitý závěsek - částečně odlomen; nalezeno ve společném kontextu ve smotku šperků složeného ze dvou náušnic a dvou prstenů (inv. č. 253925/1-2, 253926/1-2)	Tab. 124:12
Dostál 7:19	jednoduchá bronzová náušnice s uzlíky a jednostranným trubičkovitým závěskem ze svinutého plechu; celá fragmentární - náušnice zlomena v místě závěsku; závěsek odlomen; hladký oblouk je členěn dvěma uzlíčky; tvar průřezu drátku kulatý; na spodním oblouku jednostranný trubičkovitý závěsek; vlivem koroze závěsek přilepen mezi dvěma bronzovými plíšky, které pocházejí z prstenů; nalezeno ve společném kontextu ve smotku šperků složeného ze dvou náušnic a dvou prstenů (inv. č. 253925/1-2, 253926/1-2)	Tab. 124:13
	jednoduchá kroužková náušnice s uzlíky a bez závěsku	Tab. 21:16; Tab. 209:16
	kroužková náušnice s uzlíky; spodní oblouk zesílený tordovanými dráty; uzlíky odděleny od horního oblouku také tordovanými dráty; závěsek odlomen	Tab. 8:5; Tab. 209:20
	bronzová náušnice se zesíleným spodním obloukem odděleným od horního oblouku uzlíky; závěsek odlomen; poškozená; silně zkorodovaná; nelze určit typ a blíže popsat výzdobu	Tab. 149:6; Tab. 209:17
	jednoduchá kroužková náušnice bez uzlíků; pouze jednoduchý kroužek z bronzového drátu	Tab. 149:8; Tab. 209:18
	jednoduchá kroužková náušnice původně pravděpodobně s uzlíky; rozlomená na dva kusy, zachován jeden uzlík na oblouku	Tab. 149:7; Tab. 209:19

Ostří k tnu	Krevní rýha	Poznámka	Tabulka
zkosené	ne		Tab. 36:6; Tab. 225:1
	ne		Tab. 36:7; Tab. 225:2
	ne		Tab. 36:5; Tab. 225:3
	ne		Tab. 44:6; Tab. 225:4
odsazené	ne		

10 Břeclav – Pohansko. Severovýchodní předhradí. Katalog archeologických pramenů ...

Objekt/Hrob (H)/ Čtverec (B)	Inventurní číslo	Předmět	Zachovalost	Materiál	Délka cm	Čepel délka cm	Čepel šířka cm	Čepel tloušťka cm	Trn délka cm	Hřbet k hrotu	Hřbet k trnu	Ostří
B64-36	238064/6	nůž	zlomek	železo								
B63-32	238815/1	nůž	zlomek	železo	5,6		1,5	0,4			zkosený	
B65-33	240133	nůž	zlomek	železo	10,6	9,5	1,5	0,3		zkosený	zkosený	rovné
B65-35	240517	nůž	zlomek	železo				0,2			plynulý	
B65-36	240719	nůž	zlomek	železo			1,8	0,4	5,5		zkosený	
B66-36	242128	nůž	zlomek	železo	12,8	11,9	1,8	0,4		obloukovitě prohnutý	odsazený	rovné
B64-34	242499	nůž	zlomek	železo	7,6		1,6	0,4			zkosený	esovitě prohnuté
134	243291	nůž	celý	železo	12,2	8,5	1,35	0,28	3	rovný	zkosený	rovné
B64-34	243843	nůž	zlomek	železo			1	0,3				rovné
B66-38	246782	nůž	zlomek	železo	8,1		1,1	0,3			zkosený	
147	247292	nůž	zlomek	železo	5,6		1	0,3		rovný	plynulý	neurčeno
150	247676	nůž	zlomek	železo	11,3		1,8	0,4			zkosený	rovné
B67-33	248736	nůž	zlomek	železo	5,2		1,2	0,3				
B67-33	248737	nůž	zlomek	železo	5,1		1,2	0,5		obloukovitě zahnutý		
B67-33	248741	nůž	zlomek	železo	8,35	7,7	1	0,25		rovný	odsazený	rovné
B67-33	248743	nůž	zlomek	železo	4,3		1,65	0,2				
B67-33	248745	nůž	zlomek	železo	4,7		1,7	0,15				
B67-33	248746	nůž	zlomek	železo	2,7		1,1	0,3				
B67-34	249021	nůž	celý	železo	12,85	4,65	,8	0,2	8,2	zkosený	plynulý	rovné
B67-34	249022	nůž	zlomek	železo	4,4		1,3	0,3				rovné
B67-35	249238	nůž	zlomek	železo	6	4,8	1,1	0,3		rovný	odsazený	
B67-36	249239	nůž	celý	železo	10,45	6,4	1,6	0,35	4	obloukovitě zahnutý	zkosený	esovitě prohnuté
B67-37	249947	nůž	zlomek	železo	8,2		1,2	0,3		rovný		rovné
B67-39	250618	nůž	zlomek	železo	4,5		1,3	0,3	2,3		zkosený	
B65-38	251158	nůž	zlomek	železo	3,3		1,2	0,2				
B64-38	251336/2	nůž	zlomek	železo	6,35			0,25	3,7		odsazený	
B64-38	251337	nůž	zlomek	železo	5,8		1,8	0,3				
164	252150	nůž	zlomek	železo			1,7	0,3			plynulý	rovné
170	252461/1	nůž	zlomek	železo	10,6	10	1,3	0,4		rovný	plynulý	rovné
170	252461/2	nůž	zlomek	železo	10,1	7	1,3	0,3		nahoru zvednutý	odsazený	rovné
170	252461/3	nůž	zlomek	železo	10,2		1,4	0,4				
170	252465	nůž	zlomek	železo	11,5	8,2	1,4	0,2	3	rovný	zkosený	esovitě prohnuté
170	252466/7	nůž	zlomek	železo					4,3			
171	252634	nůž	zlomek	železo	10,7	8,5	1,3	0,3	2,2	rovný	zkosený	rovné
171	252635	nůž	zlomek	železo	8		1,5	0,2			zkosený	rovné
171	252637	nůž	zlomek	železo	4,3		1,6	0,3				
177	252791	nůž	celý	železo	6,5	4,1	0,9	0,2	2,4	zkosený	odsazený	rovné
177	252792	nůž	celý	železo	10,8	8,2	1,3	0,3	2,6	rovný	odsazený	rovné
178	253289	nůž	celý	železo	8,3	5,8	0,7	0,2	2,2	rovný	zkosený	rovné
178	253292	nůž	zlomek	železo			1,2	0,3		rovný		rovné
187	253624/1	nůž	celý frag- mentární	železo	13,8	10	1,3	0,3	3,8	rovný	plynulý	
194	254452	nůž	celý	železo	13,2	9,8	1,1	0,4	3,4	rovný	odsazený	rovné

Ostří k tnu	Krevní rýha	Poznámka	Tabulka
	ne		
	ne		Tab. 225:5
zkosené	ano		Tab. 49:4; Tab. 225:6
zkosené	ne		Tab. 51:3; Tab. 225:7
plynulé	ne		Tab. 52:1; Tab. 225:8
	ne		Tab. 56; Tab. 226:1
odsazené	ne	fakt F40	
zkosené	ne		Tab. 72:5; Tab. 226:3
	ne		Tab. 43:2; Tab. 226:5
	ne		Tab. 57:3; Tab. 226:4
zkosené	ne		Tab. 225:10
zkosené	ne		Tab. 84:9; Tab. 226:7
	ne		Tab. 225:9
	ne		Tab. 226:8
odsazené	ne		Tab. 58:14; Tab. 226:9
	ne		Tab. 58:13; Tab. 226:6
	ne		Tab. 226:11
	ne		Tab. 226:2
plynulé	ne	speciální typ nože, tzv. skalpel s celokovovou rukojetí spojenou s čepelí; délka rukojeti = 8,2 cm; průřez rukojeti kruhový hraněný; tloušťka rukojeti = 0,4 cm; hmotnost = 11 g; čepel skalpelu mírně ohnutá	Tab. 59:1; Tab. 227:3
	ne		Tab. 227:1
zkosené	ne		Tab. 59:7; Tab. 227:5
zkosené	ne		Tab. 59:12; Tab. 227:2
	ne		Tab. 60:1; Tab. 227:4
zkosené	ne		Tab. 60:11; Tab. 227:7
	ne		Tab. 227:6
zkosené	ne		Tab. 45:7; Tab. 227:8
	ne		Tab. 45:8; Tab. 227:9
odsazené	ne		Tab. 97:5
zkosené	ne		Tab. 107:7
plynulé	ne		Tab. 107:8
	ne		Tab. 107:10
zkosené	ne		Tab. 107:11
	ne		Tab. 107:9
zkosené	ano		Tab. 109:2
plynulé	ne		Tab. 109:3
	ne		Tab. 109:4
odsazené	ne		Tab. 113:5
odsazené	ne		Tab. 113:4
zkosené	ne		Tab. 118:5
	ne		Tab. 118:7
	ne		Tab. 121:10
plynulé	ne		Tab. 132:15; Tab. 227:11

10 Břeclav – Pohansko. Severovýchodní předhradí. Katalog archeologických pramenů ...

Objekt/Hrob (H)/ Čtverec (B)	Inventurní číslo	Předmět	Zachovalost	Materiál	Délka cm	Čepel délka cm	Čepel šířka cm	Čepel tloušťka cm	Trn délka cm	Hřbet k hrotu	Hřbet k trnu	Ostří
B62-40	254913	nůž	celý	železo	12,2	7,8	1,1	0,3	4,4	rovný	odsazený	rovné
B62-43	255566	nůž	celý	železo	10,1	6,6	1	0,3	3,5	rovný	zkosený	esovitě prohnuté
B62-44	256067	nůž	celý	železo	17,5	9	1,5	0,4	8,5	rovný	rovný	rovné
B62-44	256068	nůž	zlomek	železo	11	7,5	1	0,15	3,4	rovný	rovný	rovné
B62-44	256077	nůž	celý	železo	10,4	6,7	1	0,2	3,4	rovný	zkosený	rovné
B63-40	256670	nůž	zlomek	železo			1,4	0,3		rovný		rovné
B63-40	256673	nůž	zlomek	železo			1,3	0,2	5		zkosený	rovné
B63-43	257304	nůž	zlomek	železo		7,9	1,5	0,3		rovný		nepravidelné
B63-44	257735/4	nůž	zlomek	železo					6,9			
B63-44	257735/5	nůž	celý	železo	18,5	12,7	1,5	0,4	5,5	zkosený	odsazený	rovné
B64-39	257851	nůž	zlomek	železo			1,3	0,3	1,3		zkosený	rovné
B64-40	258078	nůž	celý	železo	14,8	10,1	1,3	0,3	4,9	rovný	odsazený	rovné
B64-40	258079	nůž	celý	železo	14,5	11,1	1,2	0,3	2,4	rovný	zkosený	rovné
B64-40	258080	nůž	zlomek	železo			1,5	0,3	5,2		zkosený	rovné
B64-41	258265	nůž	celý	železo	12,8	9,4	1,5	0,2	3,6	zkosený	odsazený	esovitě prohnuté
B64-41	258266	nůž	celý	železo	12,3	11,5	2,2	0,4	0,6		zkosený	rovné
B64-42	258494	nůž	zlomek	železo			1,5	0,2		zkosený		rovné
B64-44	259174	nůž	celý	železo	12,7	6,9	1	0,3		obloukovitě zahnutý	plynulý	rovné
B64-44	259175	nůž	celý	železo	17	12,8	1,8	0,3	4,2	zkosený	odsazený	esovitě prohnuté
B64-44	259182	nůž	zlomek	železo			1,35	0,3		zkosený		rovné
B64-44	259183	nůž	zlomek	železo			1,2	0,15	3,4		odsazený	rovné
B65-39	259259	nůž	celý	železo	10,2	7,5	1,2	0,25	2,7	obloukovitě zahnutý	zkosený	rovné
B65-40	259356	nůž	celý	železo	11,3	8,5	1,1	0,2	2,6	rovný	zkosený	rovné
B66-41	259985	nůž	celý	železo	9,3	7,9	1,3	0,25	1,4	rovný	zkosený	rovné
B67-40	260573	nůž	celý	železo	9,2	7,1	1,2	0,3	2	rovný	odsazený	rovné
B64-39	262887	nůž	zlomek	železo		7,3	1,7	0,25		zkosený		rovné
B58-45	265084	nůž	zlomek	železo			1,6	0,3		zkosený		
B58-45	265086	nůž	celý	železo	5	4	1	0,35		rovný	plynulý	rovné
B58-45	265088	nůž	zlomek	železo			1	0,3	8,5		plynulý	rovné
B58-46	265823	nůž	zlomek	železo			1,2	0,3		rovný		rovné
B58-46	265824	nůž	celý	železo	18,5	12	2	0,4	6,4	zkosený	zkosený	esovitě prohnuté
B58-47	266632	nůž	celý	železo	12,7	8,7	1,6	0,3	4	zkosený	odsazený	rovné
B59-45	267299	nůž	zlomek	železo		9	1,4	0,3		rovný	zkosený	rovné
B59-45	267302	nůž	zlomek	železo			1,3	0,1	2,3		odsazený	
B59-47	268347	nůž	zlomek	železo			1,2	0,3		rovný	zkosený	rovné
B60-44	268606	nůž	zlomek	železo			1,7	0,3		zkosený		rovné
B60-45	269126	nůž	celý	železo	14,2	11	1,5	0,3	3,2	rovný	zkosený	rovné
B60-45	269127	nůž	zlomek	železo			1,7	0,4	4,5		odsazený	rovné
B60-45	269130	nůž	celý	železo	12	9	1,1	0,3	3	rovný	zkosený	rovné
B60-46	269995	nůž	celý	železo	13,2	8,6	1,3	0,3	4,8	oblouko- vitě zahnutý	zkosený	esovitě prohnuté
B60-47	270483	nůž	zlomek	železo		7,2	1,6	0,3		rovný	odsazený	rovné
B60-47	270489	nůž	zlomek	železo			1,6	0,3			zkosený	rovné

Ostří k tnu	Krevní rýha	Poznámka	Tabulka
odsazené	ne		Tab. 30:7
zkosené	ne		Tab. 31:5
odsazené	ne	nůž s netradičním tvarem hřbetu – stupňovitý; celkem tři stupně; trn rukojeti zachován v celé délce i s nýty (čtyři nýty)	Tab. 32:1; Tab. 228:1
odsazené	ne	zachován jeden nýt v rukojeti	Tab. 32:2
zkosené	ne		Tab. 32:3
	ne		Tab. 39:6
	ne		Tab. 39:7
	ne		Tab. 41:1
	ne		Tab. 41:9
zkosené	ano	krevní rýha dvojitá	Tab. 41:10
zkosené	ne		Tab. 46:2
zkosené	ne		Tab. 46:6
zkosené	ne		Tab. 46:7
zkosené	ano		Tab. 46:8
zkosené	ne		Tab. 47:3
zkosené	ne		Tab. 47:5
	ne		Tab. 47:7
plynulé	ne	nůž nemá trn; čepel plynule navazuje na kování rukojeti; na rukojeti zachován jeden nýt a jeden otvor; zbytek ozdobného plechu	Tab. 48:12; Tab. 228:2
zkosené	ne	místo krevní rýhy náznak žlábků	Tab. 48:13
	ne		Tab. 48:10
zkosené	ne		Tab. 48:11
zkosené	ne		Tab. 53:3
zkosené	ne		Tab. 53:5
zkosené	ne		Tab. 58:3
zkosené	ne		Tab. 61:4
	ne		Tab. 46:4
	ne		
zkosené	ne	možná i zlomek nůžek	
plynulé	ne	zlomek nože s lichoběžníkovitou rukojetí místo trnu; v rukojeti čtyři otvory pro nýty; v jednom otvoru trubička nýtu; rukojeť od ostří oddělena plastickým výčnělkem; konec rukojeti ozdoben bimetallickým kováním ve tvaru srdce; nůž zřejmě recentní	Tab. 19:1
	ne		Tab. 19:9
zkosené	ne		Tab. 19:10
odsazené	ne		Tab. 20:4
zkosené	ne		Tab. 23:7
zkosené	ne		
	ne		Tab. 24:8
	ne		Tab. 25:2
	ne		Tab. 25:10
zkosené	ne		Tab. 25:11
zkosené	ne		Tab. 25:12
zkosené	ne		Tab. 26:5
plynulé	ne		Tab. 27:2
zkosené	ne		Tab. 27:3

10 Břeclav – Pohansko. Severovýchodní předhradí. Katalog archeologických pramenů ...

Objekt/Hrob (H)/ Čtverec (B)	Inventurní číslo	Předmět	Zachovalost	Materiál	Délka cm	Čepel délka cm	Čepel šířka cm	Čepel tloušťka cm	Trn délka cm	Hřbet k hrotu	Hřbet k trnu	Ostří
B60-47	270494	nůž	zlomek	železo			2,2	0,3				rovné
B60-47	270496	nůž	zlomek	železo		10,2	1,6	0,4		nahoru zvednutý	zkosený	rovné
B61-44	271032	nůž	celý	železo	8,7	6	1,1	0,25	2,2	rovný	odsazený	rovné
B61-44	271034	nůž	celý	železo	12,8	8,4	1,6	0,4	4,5	rovný	odsazený	esovitě prohnuté
B61-45	271660	nůž	celý	železo	12,5	9,5	1,4	0,4	2,5	rovný	zkosený	rovné
B61-45	271667	nůž	celý	železo	13,6	9,3	1,3	0,4	4	rovný	zkosený	rovné
B61-45	271668	nůž	zlomek	železo			1,7	0,3			odsazený	rovné
B61-46	272060	nůž	zlomek	železo			1,4	0,3			zkosený	esovitě prohnuté
B61-46	272063	nůž	zlomek	železo			1,6	0,4	4,5		zkosený	rovné
B62-45	273015	nůž	zlomek	železo	8,9	6,5	1,4	0,3	1,6	zkosený	zkosený	rovné
B62-45	273021	nůž	zlomek	železo					4,7		zkosený	
B62-45	273023	nůž	zlomek	železo		10,1	1,4	0,3		rovný	odsazený	rovné
B62-45	273024	nůž	zlomek	železo			1,3	0,4		rovný		rovné
B62-47	273433	nůž	zlomek	železo			1,7	0,5	4,2		zkosený	rovné
178	274223	nůž	zlomek	železo		10	1,4	0,3		rovný		rovné
200	274321	nůž	zlomek	železo		6,7	1	0,2		rovný	zkosený	rovné
205	274924	nůž	zlomek	železo		9	1,3	0,2		rovný		rovné
206	275094	nůž	celý	železo	15	11,5	2,7	0,4	3,5	zkosený	odsazený	rovné
206	275098	nůž	celý	železo	10,4	7,7	1,4	0,3	2,7	zkosený	odsazený	rovné
206	275099	nůž	zlomek	železo				0,3			zkosený	
206	275100	nůž	zlomek	železo			1,2	0,2	2,8		zkosený	rovné
207	277778	nůž	zlomek	železo			2	0,2				
207	277779	nůž	celý	železo	10,6	7,1	1	0,3	3,5	zkosený	zkosený	rovné
207	277793	nůž	celý	železo	14	10,8	1,7	0,3	3,2	zkosený	zkosený	rovné
207	277812	nůž	zlomek	železo		8,5	1,2	0,4		rovný	zkosený	rovné
207	277821	nůž	celý	železo	12,1	8,6	1,3	0,3	3,5	rovný	zkosený	
212	277951	nůž	zlomek	železo			1,7	0,4		zkosený		rovné
212	277953	nůž	celý	železo	15	11,5	1,4	0,4	3,5	rovný	odsazený	rovné
212	277955	nůž	celý	železo	11,2	8,4	1,5	0,3	2,8	rovný	zkosený	rovné
217	278172	nůž	zlomek	železo			1,2	0,3		rovný		rovné
218	278320	nůž	zlomek	železo			2,3	0,5		rovný		rovné
221	278562	nůž	zlomek	železo			1,5	0,2		rovný		rovné
229	279026	nůž	celý frag- mentární	železo	13,8	10	1,1	0,2	3,8	rovný	zkosený	rovné
H 208	279072	nůž	zlomek	železo		8,8	1,4	0,3		rovný		
B58-48	284620	nůž	celý	železo	12,1	9,2	0,5	0,3	2,9	rovný	zkosený	esovitě prohnuté
B58-49	285537	nůž	celý	železo	10,2	7,6	1,9	0,4	2,6	rovný	odsazený	rovné
B58-49	285538	nůž	zlomek	železo		9,8	1,1	0,3		rovný	zkosený	rovné
B58-49	285540	nůž	zlomek	železo					5			
B57-47	287033	nůž	zlomek	železo			0,9	0,2		rovný	zkosený	rovné
B57-47	287035	nůž	zlomek	železo			1,4	0,3		rovný		rovné
B57-48	288536	nůž	celý	železo	9,8	8,3	1,2	0,4	1,3	rovný	zkosený	rovné
B57-48	288538	nůž	zlomek	železo			1,3	0,4	3,4		zkosený	
B57-48	288553	nůž	zlomek	železo			1,8	0,5			odsazený	rovné
B57-49	289637	nůž	zlomek	železo			1,4	0,3			rovný	rovné
B57-49	289638	nůž	celý	železo	12	10,7	1,7	0,3	1,3	rovný	zkosený	rovné

Ostří k tnu	Krevní rýha	Poznámka	Tabulka
	ne		Tab. 27:4
zkosené	ne		Tab. 27:5
odsazené	ne		Tab. 27:9
odsazené	ne		Tab. 27:11
zkosené	ano	žlábek krevní rýhy zdoben tautzií	Tab. 28:1; Tab. 228:3
zkosené	ne		Tab. 28:2
odsazené	ne		Tab. 28:4
zkosené	ne		Tab. 29:1
plynulé	ne		Tab. 29:2
zkosené	ne		Tab. 33:7
zkosené	ne		Tab. 33:8
	ne		Tab. 33:9
odsazené	ano		Tab. 34:4
odsazené	ne		Tab. 118:6
zkosené	ne		Tab. 138:4
	ano		Tab. 150:1
zkosené	ne		Tab. 152:3
zkosené	ano	možná nejde o krevní rýhu, ale přípravu pro plátování barevným kovem	Tab. 152:4
	ne		
zkosené	ne		Tab. 152:5
	ne		
odsazené	ne		Tab. 158:19
zkosené	ano		Tab. 158:22
zkosené	ne		Tab. 158:21
zkosené	ne		Tab. 158:20
	ano		Tab. 163:5
zkosené	ne		Tab. 163:4
zkosené	ne		Tab. 163:6
	ne		
	ne		Tab. 167:3
	ne		
zkosené	ne		Tab. 177:7
	ne		Tab. 201:3
plynulé	ne		Tab. 21:3
zkosené	ne		Tab. 22:1
	ne		Tab. 22:2
	ne		
	ne		Tab. 14:11
	ne		Tab. 14:12
zkosené	ne		Tab. 16:9
zkosené	ne		Tab. 16:11
zkosené	ano		Tab. 16:10
zkosené	ne		Tab. 18:2
odsazené	ne		Tab. 18:3

10 Břeclav – Pohansko. Severovýchodní předhradí. Katalog archeologických pramenů ...

Objekt/Hrob (H)/ Čtverec (B)	Inventurní číslo	Předmět	Zachovalost	Materiál	Délka cm	Čepel délka cm	Čepel šířka cm	Čepel tloušťka cm	Trn délka cm	Hřbet k hrotu	Hřbet k trnu	Ostří
B57-49	289655/2	nůž	zlomek	železo					5			
B57-49	289675	nůž	zlomek	železo								
B56-46	290732	nůž	zlomek	železo		11,2	1,5	0,4		rovný	zkosený	rovné
B56-46	290733	nůž	celý	železo	14	9,8	1,8	0,3	4,2	zkosený	odsazený	rovné
B56-46	290735	nůž	celý	železo	10,4	8,4	1,5	0,3	2	zkosený	zkosený	rovné
B56-46	290736	nůž	celý	železo	14	8,8	1,5	0,4	5,2	rovný	odsazený	rovné
B56-46	290756	nůž	zlomek	železo			1,4	0,4				
B56-47	291469	nůž	celý	železo	11,3	8,3	1,2	0,5	3	rovný	zkosený	rovné
B56-47	291470	nůž	zlomek	železo			0,8	0,2	2,5		zkosený	rovné
B56-47	291493	nůž	zlomek	železo					3,5			
B56-48	292714	nůž	celý	železo	12,5	8,2	1,3	0,4	4,3	rovný	zkosený	rovné
B56-48	292748	nůž	zlomek	železo			1,6	0,3		rovný		rovné
B56-49	294144	nůž	zlomek	železo		8,4	1,5	0,3	4	rovný	odsazený	esovitě prohnuté
B56-49	294145	nůž	celý	železo	12,8	9,3	1,5	0,3	3,2	rovný	zkosený	rovné
B56-49	294158	nůž	zlomek	železo				0,3		rovný		
B55-46	294926	nůž	zlomek	železo	10,4	6,4	1,7	0,24	3,6	obloukovitě zahnutý	zkosený	
B55-46	294929	nůž	zlomek	železo					5,4		zkosený	
B55-46	294941	nůž	zlomek	železo		5,6	1,1	0,38	2,26		zkosený	rovné
B55-46	294942	nůž	zlomek	železo			1,1	0,3	3	rovný	zkosený	rovné
205	297956	nůž	zlomek	železo	8,9	7,3	1,1	0,2	1,6	rovný	odsazený	rovné
226	298513	nůž	celý	železo	13,3	9,4	1,8	0,3	3,7	zkosený	zkosený	rovné
226	298514	nůž	zlomek	železo			1,2	0,1		rovný		rovné
226	298515	nůž	zlomek	železo			1,2	0,3		zkosený		rovné
232	299755	nůž	zlomek	železo				0,4				
232	299764/2	nůž	zlomek	železo							plynulý	
238	300426	nůž	celý	železo	12,5	9	1,5	0,3	3,5	nahoru zvednutý	zkosený	
238	300432	nůž	zlomek	železo	5,3	4,3	0,9	0,4		rovný	odsazený	rovné
238	300437	nůž	zlomek	železo			0,9	0,3	3		zkosený	
H 210	300835	nůž	zlomek	železo			1,2	0,4		zkosený		rovné
B71-32	303479	nůž	zlomek	železo			1,8	0,4			odsazený	
B70-32	304751	nůž	zlomek	železo	9,3	7,5	1,4	0,2		rovný	odsazený	rovné
B69-33	306139	nůž	zlomek	železo			1,1	0,2				

Ostruhy

Objekt/Hrob (H)/ Čtverec (B)	Inventurní číslo	Předmět	Zachovalost	Materiál	Délka max. cm	Šířka max. cm	Tloušťka max. cm	Délka ramen cm	Délka bodce cm	Tvar bodce
B63-34	235945	ostruha	zlomek	železo	7,5	2				
194	254470	ostruha	celý	železo	12	7,3	0,5	10	1,9	válcovitě zahrocený
194	254471	ostruha	celý	železo	11,8	6,8	0,4	9,8	2,3	válcovitě zahrocený

Ostří k trnu	Krevní rýha	Poznámka	Tabulka
zkosené	ne		
	ne		
	ne		Tab. 6:11
zkosené	ano		Tab. 6:12
zkosené	ne		Tab. 6:13
plynulé	ne		Tab. 6:14
	ne		Tab. 6:15
plynulé	ne		Tab. 8:9
zkosené	ne		Tab. 8:10
	ne		Tab. 8:11
zkosené	ne		Tab. 10:8
	ne		Tab. 10:9
zkosené	ne		Tab. 12:19
zkosené	ne		Tab. 12:20
	ne		Tab. 12:21
zkosené	ne		
zkosené	ne		Tab. 3:1
	ne		Tab. 3:2
zkosené	ne		Tab. 3:3
odsazené	ne		Tab. 150:2
zkosené	ano		Tab. 173:4
	ne		Tab. 173:5
	ne		Tab. 173:7
	ne		Tab. 181:7
zkosené	ne		Tab. 181:8
zkosené	ne		Tab. 187:9
zkosené	ne	velmi malý nůž; zachován téměř celý - odlomena pouze část trnu a špička čepele	Tab. 187:8
zkosené	ne		Tab. 187:7
	ne		Tab. 202:1
zkosené	ne		Tab. 63:8
zkosené	ne		Tab. 62:9
	ne		Tab. 62:5

Poznámka	Tabulka
ostruha typ IA (Hrubý 1955) se čtvercovou ploténkou; strana ploténky = 2,1 cm	Tab. 35:8; Tab. 220:5
ostruha typ IA (Hrubý 1955); ostruha s mírně parabolickými rameny půlkulatého průřezu zakončenými obdélníkovitou ploténkou se třemi nůty v příčném žlábků; destička je plasticky zdobena 4 podélnými žlábků; rozměry ploténky: 1,5 cm × 1,5 cm × 0,4 cm	Tab. 131:4; Tab. 220:4
ostruha typ IA (Hrubý 1955); ostruha s mírně parabolickými rameny půlkulatého průřezu zakončenými lopatkovými plotenkami se třemi nůty v příčném žlábků; výzdoba destičky není patrná; jedno rameno ostruhy je deformováno; rozměry ploténky: 1,7 cm × 1,6 cm	Tab. 131:5; Tab. 220:2

Objekt/Hrob (H)/ Čtverec (B)	Inventární číslo	Předmět	Zachovalost	Materiál	Délka max. cm	Šířka max. cm	Tloušťka max. cm	Délka ramen cm	Délka bodce cm	Tvar bodce
B62-41	255079	ostruha	zlomek	železo	12,5	6,2	0	10,7	2	hraněný kuželovitě zahrocený
B59-46	267848	ostruha	zlomek	železo						
B59-47	268349	ostruha	zlomek	železo				11,3		
B58-48	284630	ostruha	zlomek	železo						
B56-48	292713	ostruha	zlomek	železo						
B56-49	294146	ostruha	zlomek	železo						
232	299759	ostruha	zlomek	železo						
238	300425/1-2	ostruha	zlomek	železo			0,4		2,4	hraněný jehlanovitě zakončený

Pekáče, pražnice

Objekt/Hrob (H)/ Čtverec (B)	Inventární číslo	Předmět	Materiál	Zachovalost	Počet zlomku	Výška stěny cm	Tloušťka stěny cm	Tloušťka dna cm
B65-34	244320	pražnice	keramika	zlomek	1	6,5	3,3	
B65-38	251155	pražnice	keramika	zlomek	1		2	2,55
194	254498	pekáč	keramika	zlomek	1		4,8	
B56-47	291456	pekáč	keramika	zlomek	1		2,4	
224	298332	pekáč	keramika	zlomek	15			

Plech, kování a pásy

Objekt/Hrob (H)/ Čtverec (B)	Inventární číslo	Předmět	Zachovalost	Počet zlomků	Materiál	Délka max. cm	Šířka max. cm	Tloušťka min. cm	Tloušťka max. cm	Prohnutí	Tvarování	Výzdoba
B63-33	235706	plech	zlomek	1	železo	3,2	2,5		0,3			
B36-34	243771	plech	zlomek	1	železo	2,7	0,6	0,2				
B63-34	235944	kování	zlomek	1	železo	4,7	2,2		0,15		ano	
B63-35	236501/2	plech	zlomek	1	železo		2,2		0,25			
B63-35	236501/3	plech	zlomek	1	železo	7,3	1,5		0,3		ano	
B63-35	236501/4	kování	zlomek	1	železo	2,1	0,8		0,1			
B63-35	236501/5	plech	zlomek	1	železo		1,3		0,1			
B63-37	237308/2	kování	zlomek	1	železo	5,4	2	0,2	0,3		ano	
B64-35	237813	kování	zlomek	1	železo	3,5	3,3		0,1			
B64-35	237814/2, 237814/3	plech	zlomek	2	železo				0,4			
B64-36	238064/4	pásek	zlomek	1	železo	4,2	1,4		0,1			

Poznámka	Tabulka
ostruha typ IA (Hrubý 1955); zachováno pouze jedno rameno ostruhy s lopatkovitou ploténkou a bodcem; parabolické rameno trojúhelníkového průřezu zakončené lopatkovitou destičkou (ploténkou) se třemi nýty v příčném žlábků	Tab. 31:1; Tab. 221:1
zlomek ramen ostruhy; rameno půlkulatého průřezu; šířka ramene = 0,7 cm; tloušťka ramene = 0,5 cm; na konci rameno rozdvojeno možná pro upevnění ploténky	Tab. 24:4; Tab. 221:2
ostruha typu III (Hrubý 1955); ostruha typu Vb (Kavánová 1976); zlomek ostruhy s rameny ve tvaru U vyrobenými z širokého proužku železného plechu; na konci vytepaného do lopatkovité ploténky; zachováno jedno rameno; před ploténkou je zúženo	Tab. 24:11; Tab. 221:4
zlomek ramene ostruhy; průřez kruhový; rameno zdobené na vnější straně rýhami; šikmo přes sebe kladenými; vyplněnými tauzií z barevného kovu (analogie hrob H 227: Velmožský dvorec, Kalousek 1971)	Tab. 21:1; Tab. 221:3
atypická ploténka ostruhy s bohatou plastickou výzdobou; destička podlouhlého oválného tvaru ve středu členěna příčným plastickým žebrem; paralelně s ním umístěny tři otvory pro nýty v příčném žlábků	Tab. 10:7; Tab. 220:1
ploténka z neurčitého typu ostruhy; ploténka erbovitá s nezřetelnou výzdobou; zkorodovaná; zachován příčný žlábek - nýty nerozpoznány; rozměry ploténky: 1,5 cm × 1,5 cm × 0,4 cm	Tab. 13:4; Tab. 220:3
obdélníková ploténka z neurčitého typu ostruhy s nezřetelnou výzdobou; zkorodovaná; rozměry ploténky: 1,6 cm × 2 cm × 0,5 cm; na spodní straně ploténky u kraje patrný jeden nýt	Tab. 181:4; Tab. 221:6
ostruha typ IA (Hrubý 1955) s parabolickými rameny; zachována ve dvou kusech; parabolické rameno trojúhelníkového průřezu zakončené ploténkou obdélníkového tvaru; výzdoba ploténky nezřetelná	Tab. 187:6; Tab. 221:5

Poznámka	Tabulka
	Tab. 255:11
	Tab. 53:2; Tab. 255:12
malý fragment okraje hliněného pekáče	

Nýty hřebky	Otvory pro nýty počet	Otvory jiné	Popis	Tabulka
			plech trojúhelníkovitého tvaru; možná ataše z vědra	
			zřejmě zlomek hřbetu dvouramenné skoby	
	4		zlomek kování ulomený z šarnýru pantu	Tab. 244:1
				Tab. 36:11; Tab. 251:1
	2		zlomek plechu tvarovaný do oblouku; průřez trojúhelníkový	Tab. 36:8; Tab. 244:2
	3		pětiúhelníkové kování se třemi otvory	Tab. 36:10; Tab. 244:3
				Tab. 36:9; Tab. 251:4
			delší trojúhelníkovité kování se zahnutým vrcholem	Tab. 37:6; Tab. 244:6
	2			Tab. 244:5

10 Břeclav – Pohansko. Severovýchodní předhradí. Katalog archeologických pramenů ...

Objekt/Hrob (H)/ Čtverec (B)	Inventurní číslo	Předmět	Zachovalost	Počet zlomků	Materiál	Délka max. cm	Šířka max. cm	Tloušťka min. cm	Tloušťka max. cm	Prohnutí	Tvarování	Výzdoba
B64-37	238396/2	plech	zlomek	1	železo	3,3	3,2		0,4			
B64-37	238397	kování	zlomek	1	železo	5,3	3,2		0,2		ano	
B64-37	238398/2	pásek	zlomek	1	železo	3,3	1,1		0,25			
B64-37	238398/3	plech	zlomek	1	železo	1,6	1,4		0,2			
B63-32	238815/3	kování	zlomek	1	železo	3,4	1,6		0,4			
B64-32	239378	plech	zlomek	1	bronz	1,4	1		0,03			
B64-32	239379	kování	zlomek	1	železo	4,9	1,4	0,2	0,4			
B64-34	239533	plech	zlomek	2	bronz							
B64-35	239646	plech	zlomek	6	bronz							
B65-32	239775	plech	zlomek	1	železo	6,4	2,3		0,3			
B65-34	240403	kování	zlomek	1	železo	3,7	1,7		0,4			
B65-34	240404	kování	zlomek	1	železo	5,9	5,6		0,2			
B65-34	240405-407, 240409/2-4	plech	zlomek	11	železo				0,2-0,3			
B65-37	240899	plech	zlomek	1	železo				0,7			
B66-34	241630	plech	zlomek	1	bronz				0,06			
F65	242834	kování	zlomek	1	železo	2,6	1,7		0,3	ano		
134	243295	plech	zlomek	1	železo	2,7	0,9		0,5			
B63-34	243772	plech	zlomek	1	bronz/ měď	2,3	1,7		0,01			
B64-34	243845	kování	celý	1	železo	30,2	2,7		0,15			
B65-35	244378	kování	zlomek	1	železo	5	3,2		0,6			
B65-35	244379	kování	zlomek	1	železo	10	3,3		0,15			
B65-35	244380	kování	zlomek	1	železo	2,9	3,2		0,2			
B66-32	244713	pásek	zlomek	1	železo	8	1		0,2			
B66-37	244934	plech/pásek	zlomek	1	železo	6,9	0,8		0,2			
140	245205/1-11	plech	zlomek	61	bronz			0,02				
140	245208/1	plech	zlomek	1	železo	4,9	3	0,23	0,3	ano		
140	245208/2	plech	zlomek	1	železo	3,2	2,8	0,3	0,6			
140	245208/3	plech	zlomek	1	železo	4,7	3,1	0,3	0,3	ano	ano	
140	245209	plech	zlomek	1	železo	3,4	2,2	0,2	0,5			
B65-35	246366	plech	zlomek	1	železo	1,9	1,6		0,3			
B66-38	246714/1	pásek	zlomek	1	železo	3,2	1	0,2	0,2	ano		
B66-38	246714/2	pásek	zlomek	1	železo	6,4	0,8	0,3	0,4			
142	246769	pásek	zlomek	1	bronz	3,8	1,1		0,05			
142	246771/2	plech	zlomek	1	bronz	1,6	1,3		0,03			
147	247293/2	pásek	zlomek	1	železo		2,7		0,15			
147	247293/3	pásek	zlomek	2	železo		0,6	0,1	0,28			
147	247293/4	pásek	zlomek	1	železo	4	0,5		0,2			
154	247804	kování	zlomek	1	železo		3,75	0,2	0,6			
155	247866/3	pásek	zlomek	1	železo	4,4	0,8		0,2			
156	247974	pásek	zlomek	1	železo	3,6	1,9		0,1			
B67-35	249237	pásek	zlomek	1	bronz		1,1		0,1			

Nýty hřeby	Otvory pro nýty počet	Otvory jiné	Popis	Tabulka
				Tab. 251:3
	1		plechové kování s výstupkem ve středové části; hlavice hřebu uprostřed	Tab. 45:4; Tab. 244:4
				Tab. 251:7
				Tab. 251:6
				Tab. 244:9
				Tab. 251:5
				Tab. 42:7; Tab. 244:7
			amorfní zlomky bronzového plíšku	
			amorfní zlomky bronzového plechu	
				Tab. 48:17; Tab. 251:2
				Tab. 49:8; Tab. 244:10
ano			zlomek lichoběžníkovitého kování s dvěma hřeby	Tab. 49:7; Tab. 244:8
				Tab. 50:4-5; Tab. 251:8, 10
				Tab. 251:11
				Tab. 72:7; Tab. 251:9
			zlomek kruhového měděného či bronzového plíšku	Tab. 35:6; Tab. 251:12
	4		dlouhé pásové kování s dvojicí otvorů na obou koncích; kování se ke středu zužuje z 2,7 cm na 1,8 cm	Tab. 43:4; Tab. 245:1
			zlomek železného řetězu asi z laténského opasku; průměr vně = 3 cm; průměr uvnitř = 2,3 cm	Tab. 51:6
	2		zlomek dlouhého pásového kování s dvojicí otvorů na jednom konci; kování se ke středu zužuje	Tab. 51:5; Tab. 244:11
	1		úloemek z dlouhého pásového kování	Tab. 51:7; Tab. 245:3
			zlomek železného pásku	Tab. 54:13; Tab. 251:14
			zlomek železného pásku	Tab. 56; Tab. 251:13
			některé z bronzových plíšků jsou prohnuté	Tab. 77:1; Tab. 252:1-5
				Tab. 77:2; Tab. 252:6
ano			dva plechy spojené hřebem	Tab. 77:3; Tab. 252:9
ano			zlomek rohové části plechového kování s hřebíkem pro uchycení k jinému materiálu	Tab. 77:4; Tab. 252:8
				Tab. 252:7
				Tab. 252:10
			prohnutý roztepaný pásek	Tab. 250:1
			přehnutý železný pásek	Tab. 250:2
				Tab. 79:7; Tab. 216:3
				Tab. 79:9; Tab. 216:4
			pásek na jedné straně ohnutý postdepozíčními procesy	Tab. 250:3
			možná obroučka z vědra; zlomek 1: délka = 2,9 cm; zlomek 2: délka = 1,1 cm; zlomek 2 je tenčí než zlomek 1	Tab. 250:4
			možná obroučka z vědra	Tab. 250:5
ano			zlomek železného kování s jedním nýtem masivní kruhový nýt; průměr = 0,6 cm	Tab. 245:2
			malý zlomek ploché železné pásky - možná obroučka vědra	Tab. 250:8
				Tab. 250:9
	1		zlomek bronzového pásku svinutý do ruličky; otvor pro nýt je na vnitřním konci svinutí	Tab. 59:10; Tab. 250:11

10 Břeclav – Pohansko. Severovýchodní předhradí. Katalog archeologických pramenů ...

Objekt/Hrob (H)/ Čtverec (B)	Inventurní číslo	Předmět	Zachovalost	Počet zlomků	Materiál	Délka max. cm	Šířka max. cm	Tloušťka min. cm	Tloušťka max. cm	Prohnutí	Tvarování	Výzdoba
B67-35	249241	kování	zlomek	1	železo	4,4	2,7		0,15	ano	ano	
B67-35	249242	pásek	zlomek	1	železo	4,8	0,5		0,2			
B67-36	249504	pásek	zlomek	1	železo	2,2	1,4		0,1			
B67-36	249506	pásek	zlomek	1	železo	2,25	1,15		0,2			
B67-38	250319	plech	zlomek	1	železo	3,4	2,3		0,15	ano		
B65-38	251157	pásek	zlomek	1	železo		0,65		0,15			
B63-38	251711	pásek	zlomek	1	železo	3,55	0,65		0,15			
169	252219	pásek	zlomek	1	železo	3,8	0,7		0,3			
170	252462	kování	zlomek	2	železo	7,1		0,1	0,2	ano	ano	ano
170	252464	plech	zlomek	1	železo	7,8	5,9		0,3			
170	252466/1-6	pásek	zlomek	6	železo	3,5-8,6	0,6-0,8		0,2-0,3			
170	252466/8	plech	zlomek	1	železo	2,6	2,4		0,2			
170	252466/9	plech	zlomek	1	železo	8,2	5,2	0,3	0,5			
171	252636	plech	zlomek	1	železo	3,4	2		0,2			
177	252793	pásek	zlomek	1	olovo	2,5	1		0,2	ano		
178	253286	pásek	zlomek	1	železo	10,7	0,7	0,2	0,2			
178	253287/1	pásek	zlomek	1	železo	4,3	0,7	0,2	0,3			
178	253287/3	plech	zlomek	1	železo	2,9	2	0	0,1			
178	253291	plech	zlomek	1	železo	5,1	3,2	0,2	0,2			
178	253293/2	pásek	zlomek	1	železo	3,5	0,5		0,2			
178	253293/3	pásek	zlomek	1	železo	4,8	0,5		0,3			
187	253623/1	pásek	zlomek	1	železo	4	1	0,2	0,4			
187	253624/2	pásek	zlomek	1	železo	10,3	0,6		0,2			
187	253624/3	pásek	zlomek	1	železo	4,7	1	0,2	0,3	ano		
194	254454	kování	celý	1	železo	5,2	2,5	0,1	0,2		ano	
194	254456	kování	zlomek	1	železo	4,7	2,3	0,3	0,2		ano	
194	254460/2	kování	zlomek	1	železo	2,3	2,3	0,3	0,6		ano	ano
194	254462	kování	zlomek	1	železo	3,8	1,8	0,2	0,3		ano	
194	254464	kování	zlomek	1	železo	7,5	1,6	0,3	0,3		ano	
194	254466/1	plech	zlomek	1	železo	3,2	1,6		0,2			
194	254466/3	kování	zlomek	1	železo	1,6	1,4		0,3		ano	
194	254467	kování	zlomek	1	železo	2,3	1,1		0,2		ano	
194	254494/1	plech	zlomek	1	olovo	2,6	2,6		0,4			
194	254494/2	plech	zlomek	1	olovo	3,5	3,2		0,2		ano	
B62-42	255256	pásek	zlomek	1	železo	8,4	0,7		0,2	ano		
B62-44	256071	plech	zlomek	1	železo	2,5	1,8		0,3		ano	
B62-44	256076	pásek	zlomek	1	železo	3,8	1,4	0,1	0,2			
B62-44	256078	kování	zlomek	1	železo	5,6	1,3	0,4	0,5	ano	ano	
B63-39	256406	plech	zlomek	1	železo	6,8	4,2	0,2	0,3		ano	
B63-40	256668	pásek	zlomek	1	železo	5,9	1,2		0,2			
B63-40	256672	plech	zlomek	1	železo	3,5	1,3		0,4		ano	

Nýty hřeby	Otvory pro nýty počet	Otvory jiné	Popis	Tabulka
ano			puklice složená ze tří zlomků; tvar obdélník s vytaženými rohy; v každém rohu jeden nýt - celkem tři nýty; čtvrtý roh puklice odlomen nýt chybí; hlavičky nýtů na konkávní straně; výška puklice = 0,65 cm	Tab. 59:4; Tab. 245:4
			možná obroučka z vědra	Tab. 250:13
			zlomek plochého pásku	Tab. 250:7
			zlomek plochého pásku	Tab. 250:14
	1		zlomek železného plechu; v místě pro nýt je předmět ulomen	Tab. 60:5; Tab. 253:3
			zlomek zprohýbaného železného pásku	Tab. 250:16
	2		zlomek železného pásku; prohnutý postdepozičními procesy	Tab. 38:8; Tab. 250:12
				Tab. 104:4
ano			dva zlomky kruhového plechového kování plošně zdobené vbíjenými pukličkami; zachovány čtyři nýty při obvodu kování	Tab. 107:19
				Tab. 107:20
			možná rozlámaná obroučka z vědra	Tab. 107:13-18
				Tab. 107:21
				Tab. 107:22
				Tab. 109:6
			olověný pásek na koncích zahnutý	Tab. 113:6; Tab. 214:4
				Tab. 118:10
				Tab. 118:13
				Tab. 118:12
				Tab. 118:15
				Tab. 118:16
				Tab. 118:16
			možná obroučka z vědra	Tab. 121:7
				Tab. 121:9
				Tab. 121:8
			tenký železný pásek se zaoblenými rohy; na jednom konci zdeformován - zahnutý	Tab. 132:9; Tab. 245:5
			zlomek kování vějířovitě se rozšiřující	Tab. 132:8; Tab. 245:6
ano			fragment železného kování zdobené kruhovým plastickým výčnělkem; možná fragment nákončí; zachován jeden nýt	Tab. 130:7; Tab. 216:12
			železný pásek svinutý do spirály; na protilehlém konci omegovitě prohnutý	Tab. 132:13; Tab. 242:6
			kování okraje zakulaceného předmětu; průměr zakulacení 12 cm; kování v průřezu půlkulaté	Tab. 132:16; Tab. 245:7
				Tab. 132:10; Tab. 253:2
			oválně tvarované kování	Tab. 132:12; Tab. 246:5
			vějířovitě se rozšiřující kování; možná trn z nástroje	Tab. 132:11; Tab. 246:4
				Tab. 132:14; Tab. 214:7
			olověný plíšek oválného tvaru se zakulacenými rohy; na povrchu patrné důlky; možná podložka pro vytepávání	Tab. 132:14; Tab. 214:8
			zlomek železných pásky zřejmě nezáměrně zahnuté do podoby háčku; jeden konec zahrocený	Tab. 31:4
			zlomek železného plechu seřiznutý do oblouku z jedné strany; tvoří trojúhelníkový tvar	Tab. 32:12
				Tab. 32:11
	2		zlomek železného kování - možná držadlo; prohnuté do oblouku; oba konce roztepané s otvory pro nýty	
		ano	zlomek se dvěma nepravidelnými dírami - možná koroze	Tab. 39:4
				Tab. 39:13
			masivnější plech tvarovaný do zaoblené špičky	Tab. 39:12

10 Břeclav – Pohansko. Severovýchodní předhradí. Katalog archeologických pramenů ...

Objekt/Hrob (H)/ Čtverec (B)	Inventurní číslo	Předmět	Zachovalost	Počet zlomků	Materiál	Délka max. cm	Šířka max. cm	Tloušťka min. cm	Tloušťka max. cm	Prohnutí	Tvarování	Výzdoba
B63-41	256838	pásek	zlomek	1	železo	6,4	0,8		0,2		ano	
B63-41	256839	kování	zlomek	1	železo	11,2	1,5		0,5		ano	
B63-42	257062	pásek	zlomek	1	železo	12,2	1,1		0,5	ano		
B63-42	257063	pásek	zlomek	1	železo	3,1	1,3		0,2			
B63-42	257064	pásek	zlomek	1	železo	6,2	0,7		0,15	ano		
B63-42	257065	pásek	zlomek	1	železo	6	1,2		0,3			
B63-42	257066	pásek	zlomek	1	železo	3	1,1		0,2			
B63-44	257735/3	pásek	zlomek	1	železo	6,1	0,7		0,3			
B64-40	258074	plech	zlomek	1	stříbro	2	1,7		0,1			ano
B64-40	258081	pásek	zlomek	1	železo	2,3	1,1		0,2			
B64-41	258264	plech	zlomek	1	železo	3,7	3,3		0,2			
B64-41	258267	plech	zlomek	1	železo	2,7	2,1		0,2			
B64-42	258495	pásek	zlomek	1	železo	4,6	1,1		0,2			
B64-44	259178	pásek	zlomek	1	železo	4,1	0,8		0,15			
B64-44	259181	pásek	zlomek	1	železo	4,3	1,8	0,15	0,3			
B65-41	259523	pásek	zlomek	1	železo	4,5	1,3		0,2			
B65-41	259526	kování	zlomek	1	železo	4,9	2		0,15			
B65-42	259717	pásek	zlomek	1	železo	3,5	1,3		0,1			
B66-40	259825	plech	zlomek	1	železo	2,9	2,3		0,1			
B66-41	259986	pásek	zlomek	1	železo	4,75	1,9		0,1	ano		
B66-42	260327	plech	zlomek	1	železo	3,5	1,8		0,2		ano	
B66-42	260328	plech	zlomek	1	železo	4	2,4		0,15		ano	
B67-41	260742	pásek	zlomek	1	železo	6,9	1		0,2			
B67-42	260991	kování	zlomek	1	železo	4,6	2,2	0,4	0,8		ano	
B67-42	260992	kování	zlomek	1	železo	2,8	1,7		0,2		ano	
B58-45	265083	plech	zlomek	1	železo	7,6	5,4		0,2			
B58-45	265085	pásek	zlomek	1	železo	3,2	0,5		0,1			
B58-47	266633	pásek	zlomek	1	železo	5,4	0,7		0,3			
B58-47	266634	kování	zlomek	1	železo	5	1,8		0,4		ano	
B58-47	266636	plech	zlomek	1	železo	3,7	2		0,1			
B58-47	266638	pásek	zlomek	1	železo	9,4	0,7		0,2			
B58-47	266640	kování	zlomek	1	železo	8	1,5		0,5		ano	
B59-45	267301	pásek	zlomek	1	železo		2,2		0,2			
B59-45	267304, 267305	plech	zlomek	2	železo				0,2-0,4			
B59-46	267845	plech	zlomek	1	železo				0,2		ano	
B59-46	267846	plech	zlomek	1	železo				0,5			
B59-47	268344	kování	celý	1	železo	9,8	9		0,6		ano	
B59-47	268346	kování	zlomek	1	železo	5,2	3,3		0,2		ano	
B60-45	269133	pásek	zlomek	1	železo		0,7		0,3	ano		
B60-46	269991	kování	celý	1	železo	4,3	4,3		0,2		ano	
B60-47	270485	pásek	zlomek	1	železo	4,5	1,7		0,5			
B61-44	271035	pásek	zlomek	1	železo	8,5	1,3		0,3	ano		

Nýty hřeby	Otvory pro nýty počet	Otvory jiné	Popis	Tabulka
			zlomek železných pásky záměrně tvarované a zahnuté na dvou místech do tvaru obdélníku	Tab. 40:2
			zlomek neurčitého železného kování; jeden konec tyčinkovitý; středová část se rozšiřuje do podoby obdélníkového plechu; druhý konec se rozdvouje do dvou pásek	Tab. 40:3; Tab. 246:2
			zlomek železných pásky zahnuté do podoby kruhu; jeden konec pásky spíše tyčinkovitý	Tab. 40:9
	1		zlomek železných pásky s jedním otvorem pro nýt	Tab. 40:10
			zlomek železných pásky nezáměrně zahnuté na jednom místě	Tab. 40:8
				Tab. 40:12
				Tab. 40:11
			zlomek železného pásku zkrouceného do kruhovitěho útvaru	Tab. 41:7
			zlomek stříbrné neurčité plechové ozdoby; výzdoba tepaná	Tab. 46:9; Tab. 214:12
				Tab. 46:10
				Tab. 47:4
				Tab. 47:6
				Tab. 47:9
				Tab. 48:5
				Tab. 48:8
				Tab. 53:10
		ano	zlomek neurčitého železného kování obloukovitého tvaru s částečně zachovalým jedním otvorem	Tab. 53:11
				Tab. 54:6
				Tab. 57:6
			zlomek železného pásku mírně prohnutého	Tab. 58:5
			zlomek neurčitého železného plechu z jedné strany seříznutý do oblouku	Tab. 58:7
	1		zlomek železného plechu tvarovaný do obdélníku s jedním otvorem	Tab. 58:8
			zlomek kování z železného pásku tvarované do obdélníkového tvaru; podobné objímce; rozměry obdélníku	Tab. 61:9
		ano	zlomek kování tvarovaného ze dvou železných pásek, které vytvářejí oko (1,6 × 0,5 cm); možná zlomek kování z ataše vědra	Tab. 61:10
				Tab. 19:4
			fragment plochého obloukovitě zahnutého kování	
ano			zlomek plechu neurčitého tvaru se zachovalým jedním nýtem	
			pravděpodobně trn z neurčitého nástroje	Tab. 19:14
	1			Tab. 23:10
			na jednom konci plech přehnutý	
			kování se třemi úzkými dlouhými rameny; průřez ramen půlkulatý	Tab. 24:9; Tab. 246:7
	2		plechové kování se zachovaným rohem a dvěma otvory pro nýty	Tab. 24:12
			esovitě prohnutý železný pásek ke konci se zužující; možná trn z nástroje	
	2		kruhová puklice se dvěma otvory zřejmě pro našítí; možná lamela z pancíře	Tab. 26:10; Tab. 246:1
ano			přeložený pásek spojený nýtem; zachován jeden nýt	Tab. 27:7
				Tab. 27:14

10 Břeclav – Pohansko. Severovýchodní předhradí. Katalog archeologických pramenů ...

Objekt/Hrob (H)/ Čtverec (B)	Inventurní číslo	Předmět	Zachovalost	Počet zlomků	Materiál	Délka max. cm	Šířka max. cm	Tloušťka min. cm	Tloušťka max. cm	Prohnutí	Tvarování	Výzdoba
B61-45	271662	plech	zlomek	1	železo	4,1	2,5		0,4			
B61-45	271671	pásek	zlomek	1	železo	5	0,65		0,2			
B61-46	272061	pásek	zlomek	2	železo	4,4-7,4	1,4-1,6		0,2-0,3			
	272057											
B61-47	272322	plech	zlomek	1	železo	3,4	1,7		0,1		ano	
B61-47	272323	pásek	zlomek	1	železo	6	1,6		0,2			
B62-45	273017	kování	celý	1	železo	10,7	1		0,4		ano	ano
B62-47	273430	plech	zlomek	1	železo	3,6	2,7		0,1			
206	275102	plech	zlomek	1	železo				0,2			
206	275105	plech	celý	1	bronz	1,3	1,3		0,1		ano	
207	277764, 277771, 277782, 277785, 277795, 277805, 277807, 277820, 277822	plech	zlomek	10	železo				0,2-0,4			
207	277765	pásek	zlomek	1	železo	5,7	2		0,1			
207	277808, 277810, 277816, 277818	pásek	zlomek	2	železo		0,8-1,6		0,3			
207	277815	kování	zlomek	1	železo	8,9	3,8		0,3		ano	
212	277956	kování	zlomek	1	železo	4,8	3,2		0,2	ano		
218	278326	kování	zlomek	1	bronz	1,5			0,1		ano	
221	278549	kování	zlomek	1	železo		1,6		0,3		ano	
221	278550	pásek	zlomek	1	železo	7	1,5		0,3			
221	278551	kování	zlomek	1	železo	7,2	1,2		0,4		ano	
221	278553, 278563, 278566	pásek	zlomek	3	železo		0,8-1,4		0,2-0,3			
221	278555	plech	zlomek	5	železo				0,3			
221	278564	plech	zlomek	1	železo				0,6			
221	278565	plech	zlomek	2	železo				0,3			
221	278573	plech	zlomek	4	železo				0,3			
229	279024/1	plech	zlomek	1	železo				0,3		ano	
229	279024/2	pásek	zlomek	1	železo		0,8		0,2			
B58-48	284621	pásek	zlomek	1	železo	2,5	1,5	0,2	0,3	ano	ano	
B58-48	284622	pásek	zlomek	1	železo	3,7	2	0,4	0,5	ano		
B58-48	284624	kování	zlomek	1	železo	5,2	5,3		0,1	ano	ano	
B58-48	284626	plech	zlomek	1	železo	3,1	2		0,2			
B58-48	284628	pásek	zlomek	1	železo	3,7	0,8		0,2			
B58-48	284629	pásek	zlomek	1	železo	4,4	1,5		0,2	ano		
B58-48	284631	pásek	zlomek	1	železo	3,3	0,7	0,2	0,5			
B58-48	284632	kování	zlomek	1	železo	1,9	1,3	0,4	1			
B58-48	284635	pásek	zlomek	1	železo	7,6	0,7		0,2			

Nýty hřeby	Otvory pro nýty počet	Otvory jiné	Popis	Tabulka
			zbytek odseknutého plechu	Tab. 28:10
				Tab. 28:14
				Tab. 29:8; Tab. 29:10
			jedna strana tvarována; seříznutá do půlkruhu	Tab. 29:16
				Tab. 29:15
ano			páskovité kování; uprostřed s obdélníkovým výřezem; dva nýty na koncích a jeden nýt uprostřed; výzdoba příčnými a šikmými rýhami a plastickými výčnělky	Tab. 33:6; Tab. 246:8
	1		kolečko z bronzového plechu s otvorem uprostřed	Tab. 152:9
ano			úzký železný pásek s jedním nýtem v kratší straně	Tab. 160:9
ano	1		páskové kování se třemi zahnutými nýty na širším konci a s velkým kruhovým otvorem na užším konci	Tab. 160:4
	1		plechové kování neurčitého tvaru a funkce s otvorem	Tab. 163:8
ano	1		zlomek kruhového kování z bronzového plechu se dvěma nýty a jedním malým otvorem	
ano			podkovovitě tvarované kování se zachovaným jedním nýtem	Tab. 170:7
		ano	zlomek tyčinkovitého kování zakončeného očkem; vnější průměr očka = 1,2cm; vnitřní průměr očka = 0,3cm	Tab. 170:8
			pravděpodobně zlomky k misce slezského typu inv. č. 278557	
			pravděpodobně patří k misce slezského typu inv. č. 278557	
			plech je přehnutý	
			ohnutý železný pásek vprostřed zeslabený; možná zlomek objímky	
				Tab. 21:10
	2		lichoběžníkové prohnuté páskové kování se dvěma otvory pro nýty u širšího okraje	Tab. 21:8
				Tab. 21:13
				Tab. 21:11
ano			zlomek železného kování s nýtem	Tab. 21:9

10 Břeclav – Pohansko. Severovýchodní předhradí. Katalog archeologických pramenů ...

Objekt/Hrob (H)/ Čtverec (B)	Inventurní číslo	Předmět	Zachovalost	Počet zlomků	Materiál	Délka max. cm	Šířka max. cm	Tloušťka min. cm	Tloušťka max. cm	Prohnutí	Tvarování	Výzdoba
B58-48	284638	pásek	zlomek	1	železo	3,1	0,6		0,2			
B58-48	284639	kování	celý	1	bronz	1,7	1,7		0,2		ano	ano
B58-48	284640	plech	zlomek	1	bronz	1,5	0,8		0,1			
B 58-49	285548	pásek	zlomek	1	železo	8,5	0,6		0,2			
B58-49	285550/1	pásek	zlomek	1	železo	3,8	0,7		0,3			
B58-49	285550/2	pásek	zlomek	1	železo	3,3	0,4		0,1			
B58-49	285551	pásek	zlomek	1	železo	3,8	1,5		0,2			
B58-49	285552	pásek	zlomek	1	železo	11	1,1	0,2	0,3	ano		
B58-49	285553	plech	zlomek	1	železo	4,2	2,4		0,2	ano		
B58-49	285554	kování	zlomek	1	železo	3,2	1,8		0,5		ano	
B58-49	285557	plech	zlomek	1	olovo	2,9	2,4		0,2		ano	
B57-46	285971	plech	zlomek	1	železo				0,3			
B57-46	285973	pásek	zlomek	1	železo		0,6		0,3			
B57-46	285974	plech	zlomek	1	železo				0,25	ano		
B57-47	287032, 287049, 287050/2	plech	zlomek	3	železo				0,2-0,5			
B57-47	287038	pásek	zlomek	1	železo		0,5		0,2		ano	
B57-47	287051	kování	zlomek	1	železo	6,8	4	0,2	0,3		ano	
B57-47	287055	pásek	zlomek	1	železo		1,1		0,6			
B57-48	288546, 288548/3, 288556	plech	zlomek	4	železo				0,2-0,4			
B57-48	288547	pásek	zlomek	1	železo		0,7		0,3			
B57-48	288550/2	pásek	zlomek	1	železo		0,6		0,2			
B57-48	288552/1	pásek	zlomek	1	železo		2,2		0,4			
B57-48	288552/2	plech	zlomek	1	železo			0,3	0,4			
B57-48	288554	pásek	zlomek	1	železo		0,6		0,2			
B57-48	288561/1-2	plech	zlomek	2	železo			0,3	0,6			
B57-49	289640	pásek	zlomek	1	železo		0,6		0,2			
B57-49	289650	pásek	zlomek	1	železo	5,2	1,1		0,2		ano	
B57-49	289652	pásek	zlomek	1	železo	3,8	0,9		0,4	ano		
B57-49	289654	kování	zlomek	1	železo	4,8	1,7		0,5		ano	
B57-49	289655/1	pásek	zlomek	1	železo	4,4	1,7		0,2			
B57-49	289656	pásek	zlomek	1	železo	3,2	0,6		0,2			
B57-49	289658	pásek	zlomek	1	železo	2,7	0,5		0,2			
B57-49	289663	kování	zlomek	1	železo	1,8	1,2		0,3		ano	
B57-49	289666	pásek	zlomek	1	železo	7,9	0,6		0,2			
B57-49	289667	kování	zlomek	1	železo	2,7	2,4		0,2			
B57-49	289668	pásek	zlomek	1	železo	5,8	1,3		0,2			
B57-49	289669	pásek	zlomek	1	železo	4	0,6		0,2			
B57-49	289670	kování	zlomek	1	železo	5,3	1,8		0,2	ano		
B57-49	289672/1	pásek	zlomek	1	železo	4,3	0,8		0,2	ano		
B57-49	289672/2	plech	zlomek	1	železo	5	1,6	0,3	1,4	ano		
B57-49	289673	pásek	zlomek	1	železo	2	1,4		0,2			

Nýty hřeby	Otvory pro nýty počet	Otvory jiné	Popis	Tabulka
ano		ano	kruhové kování se středovým kruhovým otvorem; zdobeno mezikružím s půlkruhovými vrypy vyplněnými tauzií; na spodní straně dva nýty; raně středověké stáří nejisté	Tab. 21:12
				Tab. 21:14
				Tab. 22:12
				Tab. 22:9
				Tab. 22:18
			železný pásek několikrát prohnutý a na konci zúžený	Tab. 22:13
				Tab. 22:19
			zlomek plochého kování se zakulaceným koncem	Tab. 22:17
			zlomek olověného plechu se zakulaceným rohem a otisky dřeva na vnitřní straně	Tab. 22:20; Tab. 214:5
				Tab. 13:19
				Tab. 13:23
			zlomek železného plechu pravidelně prohnutý do půloblouku	Tab. 13:20
				Tab. 15:11-12
			zlomek železného pásku ohnutý v jednom místě záměrně do pravého úhlu	Tab. 15:9
ano	1		plechové železné kování obdélníkového tvaru; zachovány dva nýty – umístěny naproti sobě na okraji kratších stran obdélníku; viditelný jeden otvor pro nýt u středu jedné z delších stran	Tab. 15:1
			druhotně zkroucený; deformovaný postdepozičními procesy	
				Tab. 16:8
				Tab. 17:9
	1		zlomek neurčitého železného plechu s jedním otvorem pro nýt	Tab. 17:9
				Tab. 17:8
			zlomek pásku nezáměrně druhotně ohnutý	
			zlomek železného pásku stočený na jednom konci do háčku	Tab. 18:15
				Tab. 18:16
			zlomek zahroceného kování vyrobeného z masivního železného plechu; na vnitřní straně profilováno zesílenými okraji	Tab. 18:7
				Tab. 18:17
ano			kování obdélníkového tvaru s vybíhajícím ulomeným ramenem a jedním nýtem uprostřed	Tab. 18:8
				Tab. 18:18
ano			zlomek kování se dvěma nýty s plochou hlavicí o rozměrech 0,8 × 0,8 cm	Tab. 18:9
				Tab. 18:19
	1		kování v podobě prohnutého železného pásku s otvorem pro nýt	Tab. 18:10
			zahrocený železný pásek ohnutý	Tab. 18:20
			zlomek svinutého a přeloženého železného plechu	Tab. 18:21
				Tab. 18:22

10 Břeclav – Pohansko. Severovýchodní předhradí. Katalog archeologických pramenů ...

Objekt/Hrob (H)/ Čtverec (B)	Inventurní číslo	Předmět	Zachovalost	Počet zlomků	Materiál	Délka max. cm	Šířka max. cm	Tloušťka min. cm	Tloušťka max. cm	Prohnutí	Tvarování	Výzdoba
B56-46	290748	pásek	zlomek	1	železo		0,5		0,3	ano		
B56-46	290752	pásek	zlomek	1	železo		1,7		0,3			
B56-46	290758/1	pásek	zlomek	1	železo		0,7		0,2	ano		
B56-46	290760/1-3	pásek	zlomek	3	železo		0,5		0,4			
B56-46	290761	plech	zlomek	1	železo				0,7			
B56-47	291472/2	kování	zlomek	1	železo		1,5	0,2	0,4		ano	
B56-47	291476, 291484, 291489	plech	zlomek	3	železo				0,25-0,4			
B56-47	291480, 291490	pásek	zlomek	2	železo		0,7		0,3-0,4		ano	
B56-47	291496	plech	zlomek	1	železo				0,25			
B56-48	292717	plech	zlomek	1	železo	4,4	2,7	0,2	0,3		ano	
B56-48	292727	pásek	zlomek	1	železo		1,7		0,2			
B56-48	292730	kování	zlomek	1	železo	3	0,9		0,6	ano	ano	ano
B56-48	292732	plech	zlomek	1	železo				0,2			
B56-48	292733	pásek	zlomek	1	železo		1,3		0,3			
B56-48	292735, 292736, 292738	plech	zlomek	3	železo				0,3			
B56-48	292740	pásek	zlomek	1	železo		0,9		0,2			
B56-48	292741	pásek	zlomek	1	železo		0,8		0,3			
B56-48	292742	pásek	zlomek	1	železo		0,8		0,2			
B56-48	292744/2	plech	zlomek	1	železo				0,2			
B56-48	292751	plech	zlomek	1	železo				0,2			
B56-48	292753	plech	zlomek	1	železo				0,2			
B56-48	292754	kování	zlomek	1	železo	3,7	2,3	0,4	0,6		ano	
B56-48	292755	plech	zlomek	1	železo				0,2			
B56-48	292756	pásek	zlomek	1	železo		1,3		0,2			
B56-48	292757	plech	zlomek	1	železo				0,2			
B56-49	294154	kování	zlomek	1	železo		1,8		0,3		ano	
B56-49	294156/1	plech	zlomek	1	železo				0,3			
B56-49	294156/2	plech	zlomek	1	železo				0,3			
B56-49	294159	plech	zlomek	1	železo				0,3			
B56-49	294160	plech	zlomek	1	železo	3,4	2		0,3	ano	ano	
B56-49	294161	kování	zlomek	1	železo	7,2	2	0,2	0,4		ano	
B56-49	294163	pásek	zlomek	1	železo		1		0,3			
B56-49	294164	pásek	zlomek	1	železo	6,4	1,7	0,3	0,4			
B56-49	294167	plech	zlomek	1	železo				0,3			
B55-46	294924/2	plech	zlomek	1	železo				0,4			
B55-46	294930	pásek	zlomek	1	železo		2,4	0,13	0,18			

Nýty hřeby	Otvory pro nýty počet	Otvory jiné	Popis	Tabulka
			zlomek železného pásu prohnutého do oblouku (průměr 16 cm); průřez hraněný – možná obroučka z vědra	Tab. 7:20
				Tab. 7:22
ano			zlomek železného pásu prohnutého na jednom konci do oblouku – zřejmě nezáměrně; v místě prohnutí patrný nýt; průřez hraněný	Tab. 7:7
			zlomky železných pásků; deformované a různé ohnuté; trojúhelníkový průřez – možná zlomky obrouček z vědra; všechny tři kusy mají stejnou šířku (0,5 cm); tloušťka se pohybuje od 0,3 do 0,4 cm	Tab. 7:21
				Tab. 7:24
ano			zlomek neurčitého železného kování ze dvou plechů spojených nýtem	Tab. 9:8
				Tab. 9:9; Tab. 9:11
			zlomek železného pásu tvarovaného do oblouku	Tab. 9:10; Tab. 9:12
				Tab. 9:13
ano	1		na spodní straně plechu zachován otvor pro nýt a jeden celý nýt – nacházejí se ve středu kratších stran obdélníkového plechu	Tab. 11:16
				Tab. 11:19
			zlomek železného páskového kování; pásek mírně prohnutý do oblouku; na horní ploché straně výzdoba v podobě pěti natavených železných kuliček v řadě – snad ozdobné kování neurčitého předmětu; průměr kuliček = 0,4 cm	Tab. 11:17; Tab. 246:3
				Tab. 12:1
				Tab. 11:20
				Tab. 12:2; Tab. 12:3; Tab. 12:4
				Tab. 11:21
				Tab. 11:22
				Tab. 11:23
				Tab. 11:6
			zlomek neurčitého železného plechu slepený ze dvou kusů	Tab. 12:5
				Tab. 12:6
			zlomek železného kování s vidličkovitě se rozbíhajícími rameny; možná polotovár	Tab. 11:18
				Tab. 12:7
				Tab. 12:8
		ano	zlomek neurčitého kování obdélního tvaru – vytváří rám; uprostřed vyřezán oválný otvor	Tab. 13:5
ano			zlomek neurčitého železného plechu – zachovány dva nýty	Tab. 13:14
				Tab. 13:14
				Tab. 13:16
			zlomek neurčitého plechu – roztepaný do oválného tvaru; na jednom kratším konci zahnutý do háčku	Tab. 13:15
		ano	zlomek neurčitého kování z železného páskového plechu; pásek tvarován mírně do oblouku; zachovány dva otvory; průměr otvorů = 0,7 cm	Tab. 13:3; Tab. 246:9
				Tab. 13:12
			zlomek neurčitého železného pásu; nezáměrně přehnutý	Tab. 13:13
				Tab. 13:17
				Tab. 4:12
				Tab. 4:21

10 Břeclav – Pohansko. Severovýchodní předhradí. Katalog archeologických pramenů ...

Objekt/Hrob (H)/ Čtverec (B)	Inventurní číslo	Předmět	Zachovalost	Počet zlomků	Materiál	Délka max. cm	Šířka max. cm	Tloušťka min. cm	Tloušťka max. cm	Prohnutí	Tvarování	Výzdoba
B55-46	294931	plech	zlomek	1	železo				0,19			
B55-46	294934	pásek	zlomek	1	železo		0,7		0,3			
B55-46	294940	plech	zlomek	1	železo			0,18	0,38			
B55-46	294943	pásek	zlomek	1	železo		0,7	0,15	0,3			
B55-46	294951	pásek	zlomek	1	železo		1,1		0,2			
B55-46	294952	plech	zlomek	1	železo		1,56	0,14	0,24		ano	
B55-46	294953	pásek	zlomek	1	železo		1,65	0,5	0,4		ano	
B55-46	294956	plech	zlomek	1	železo				0,2		ano	
B55-46	294957	plech	zlomek	1	železo				0,14			
B55-46	294958	pásek	zlomek	1	železo		0,5		0,15			
B55-46	294960	plech	zlomek	1	železo				0,2			
B55-46	294961	pásek	zlomek	1	železo		2,5		0,16			
B55-47	295418/1	pásek	zlomek	1	železo		0,6		0,2			
B55-47	295420	pásek	zlomek	1	železo		1,2		0,21			
B55-48	295771	pásek	zlomek	1	bronz	0,77	0,42		0,07		ano	
B55-49	295953	pásek	zlomek	1	železo		0,8	0,16	0,29			
B54-46	296358	plech	zlomek	1	železo			0,2	0,4		ano	
B54-46	296360	plech	zlomek	1	železo				0,2			
B54-46	296362	pásek	zlomek	1	železo		1,8		0,4			
B54-47	296792	plech	zlomek	1	železo			0,2	0,3			
B54-47	296793	plech	zlomek	1	železo				0,4			
B54-47	296794	pásek	zlomek	1	železo		1,4	0,3	0,5			
B54-47	296797	plech	zlomek	1	železo				0,3			
205	297949/1-2	plech	zlomek	2	bronz				0,2			
205	297959/1, 297960	plech	zlomek	2	železo				0,2			
205	297959/2	pásek	zlomek	1	železo		2,8		0,2			
224	298342	pásek	zlomek	2	olovo		1,4	0,2	0,4			
226	298517	plech	zlomek	1	železo		2,5	0,25	0,5			
226	298518	plech	zlomek	1	železo				0,15			
230	298872/1	pásek	zlomek	1	železo	8,7	0,7		0,3		ano	
230	298872/2	kování	zlomek	1	železo	7,9	1,4		0,3	ano	ano	
231	299014/2	plech	zlomek	1	železo				0,25			
232	299753/1-2	kování	zlomek	1	železo		1,6		0,1		ano	
232	299757, 299763/2, 299764/1	plech	zlomek	3	železo				0,2-0,3			
232	299760	pásek	zlomek	1	železo		1,3		0,5			
234	299895	pásek	zlomek	1	železo		1,5		0,4			
235	299955	plech	zlomek	1	železo	8,4	5,4	0,3	0,5	ano	ano	
235	299956	kování	zlomek	1	železo	4,3	2,3	0,2	0,4	ano	ano	

Nýty hřeby	Otvory pro nýty počet	Otvory jiné	Popis	Tabulka
	1		zlomek neurčitého železného plechu s jedním otvorem pro nýt (průměr otvoru = 0,35 cm)	Tab. 4:23
				Tab. 4:13
				Tab. 4:14
				Tab. 4:15
			zlomek železného páskového plechu; z jedné strany patrný výřez do oblouku; možná ataše z vědra	Tab. 4:16
			zlomek neurčitého železného pásku; jeden konec zřejmě záměrně zaoblený	Tab. 4:17
			malý fragment železného plechu ohnutý na dvou podélných stranách do oblouku - možná zlomek hřivny se žlábkem	
				Tab. 4:18
				Tab. 4:19
ano			zlomek neurčitého železného plechu; zachován nýt z dorzální strany	Tab. 4:20
				Tab. 4:22
				Tab. 5:9
				Tab. 5:10
			zlomek bronzového pásku uchycen v hroudě malty; konec pásku je záměrně roztepán	Tab. 5:14
				Tab. 6:4
			neurčitý zlomek železného plechu tvořený dvěma kusy - horní plech tvarován do oblouku	Tab. 1:11;
				Tab. 1:12;
ano			zlomek železného pásku; zachován nýt	Tab. 1:10;
			zlomek neurčitého železného plechu; slepený ze dvou plechů	Tab. 2:8;
				Tab. 2:9;
ano			dva zlomky železných pásků snýtovány k sobě - zachován jeden nýt	Tab. 2:11;
				Tab. 2:10;
			velmi malé fragmenty neurčitého bronzového plechu	Tab. 150:8
				Tab. 150:7; Tab. 150:9
				Tab. 150:9
			fragment pásku z olověného plechu - zřejmě odpad z výroby nebo fragment olověné hřivny	Tab. 171:14; Tab. 214:6
			fragment neurčitého železného plechu; dva plechy spojené k sobě	Tab. 173:11
				Tab. 173:12
			fragment železného pásku ohnutého na jednom konci do oblouku; druhý konec mírně prohnutý	Tab. 179:5
ano			fragment neurčitého páskového železného kování; větší část pásku záměrně tvarována do půloblouku (šířka pásku = 0,6 cm; tloušťka pásku = 0,3 cm); jeden konec roztepán do ploché oválné hlavice; na dorzální straně hlavice patrný jeden nýt	Tab. 179:4
				Tab. 179:16
		ano	zlomek páskového kování složeného ze dvou spojených železných pásek; druhá páska má v sobě provrtané kruhové otvory (celkem čtyři) pravidelně rozmístěné ve dvou řadách	Tab. 181:14
				Tab. 181:13
				Tab. 184:9
			fragment neurčitého železného plechu; tvarovaný do širokého pásu (šířka = 5,4 cm); na jedné straně plech zastřižený či tvarovaný do půloblouku; na opačném konci prohnutý	Tab. 185:4; Tab. 253:1
	1		zlomek železného kování - jeden konec roztepán do plochy s jedním otvorem pro nýt; další část kování tvoří tyčinka obdélného průřezu; tyčinkovitá část je ohnutá do oblouku a konec se mírně rozšiřuje	Tab. 185:6; Tab. 246:6

Objekt/Hrob (H)/ Čtverec (B)	Inventurní číslo	Předmět	Zachovalost	Počet zlomků	Materiál	Délka max. cm	Šířka max. cm	Tloušťka min. cm	Tloušťka max. cm	Prohnutí	Tvarování	Výzdoba
235	299958	pásek	zlomek	1	železo		2,2		0,3			
238	300427	plech	zlomek	1	železo			0,2	0,4		ano	
238	300433, 300436/1, 300436/2	plech	zlomek	3	železo				0,15–0,3			
238	300436/3	plech	zlomek	1	železo			0,1	0,3		ano	
238	300438/1	pásek	zlomek	1	železo		1,2	0,15	0,2			
238	300438/2	pásek	zlomek	1	železo		1,3	0,15	0,3			
238	300439	pásek	zlomek	1	železo		1,7		0,2			
238	300441	plech	zlomek	1	železo				0,3			
238	300443	pásek	zlomek	1	železo		1,4		0,3			
238	300445/1-2	plech	zlomek	2	železo				0,2			
238	300445/3	pásek	zlomek	1	železo		0,6		0,2			
2387	300446	plech	zlomek	1	železo	6,6	3,5	0,15	0,6	ano	ano	ano
244	300666	pásek	zlomek	1	železo		0,8		0,25			
211	300854	pásek	zlomek	1	železo		1,3		0,3			
B70-33	305553	plech	zlomek	1	železo	5,3	1,8		0,2			
B70-33	305557	pásek	zlomek	1	železo	5,2	1,1		0,3			
B69-33	306136	pásek	zlomek	1	železo	5,5	1,2		0,2			

Přesleny, závaží

Objekt/Hrob (H)/ Čtverec (B)	Inventurní číslo	Předmět	Zachovalost	Materiál	Průměr cm	Průměr základny A cm	Průměr základny B cm	Průměr otvoru cm	Výška cm	Tvar	Základna A
130	235261	přeslen	zlomek	keramika					1,56	bochánkovitý	nesledováno
130	235262	přeslen	zlomek	keramika					2,2	dvoukónický	vklenutá
130	235263	přeslen	zlomek	kámen	2,8	2,2		1	1,5	dvoukónický	rovná
B63-34	235940	přeslen	zlomek	keramika					0,88	dvoukónický	rovná
B63-34	235941	závaží	zlomek	keramika	8			1,2	4,5	bochánkovitý	nesledováno
B63-37	237306/1	přeslen	zlomek	kámen					2,6	dvoukónický	rovná
B63-37	237306/2	přeslen	zlomek	kámen				1		nesledováno	rovná
B64-37	238399	přeslen	zlomek	keramika						nesledováno	rovná
B64-32	239375	přeslen	zlomek	kámen						nesledováno	nesledováno
B64-32	239376	přeslen	zlomek	keramika	2,6	1,8	1,9	1	2	dvoukónický	rovná
B65-32	239774	přeslen	zlomek	kámen						dvoukónický	nesledováno
B65-33	240134	přeslen	zlomek	kámen				1,2		dvoukónický	rovná
B65-33	240135 246040	přeslen	zlomek	kámen						dvoukónický	vklenutá
B65-36	240720	přeslen	zlomek	kámen				1		nesledováno	nesledováno
B65-37	240903	přeslen	zlomek	keramika				0,9	2	bochánkovitý	nesledováno
B65-37	240904	přeslen	celý	keramika	3,3	2,6	2,7	0,8	1,3	kotoučovitý	rovná

Nýty hřeby	Otvory pro nýty počet	Otvory jiné	Popis	Tabulka
				Tab. 185:7
			zlomek neurčitého železného plechu; na jedné straně zastřížený/tvarovaný do oblouku	Tab. 188:5
				Tab. 188:6; Tab. 188:10
			dva zlomky tenkého plechu spojené k sobě; plech v jedné části ohnutý do pravého úhlu	Tab. 188:10
			pásek z dvojitého plechu	Tab. 188:4
			pásek z dvojitého plechu	Tab. 188:4
				Tab. 188:9
				Tab. 188:7
				Tab. 188:8
				Tab. 188:11
				Tab. 188:11
ano			fragment neurčitého plechového kování; obdélníkový tvar; na obou podélných stranách jsou přinýtovány další plechy; přinýtovaný plech je ohnutý do půloblouku a jsou do něho záměrně vyřezány zářezy (tloušťka = 0,4 cm; šířka = 0,5 cm) - vytváří výzdobný motiv; deset nýtů tvoří na podélných stranách fragmentu poměrně hustou řadu	Tab. 187:12; tab. 246:10
				Tab. 190:9
				Tab. 162:3
				Tab. 63:6
				Tab. 63:5
				Tab. 62:8

Základna B	Výzdoba	Poznámka	Tabulka
nesledováno	ne		Tab. 70:1; Tab. 205:3
nesledováno	ne		Tab. 70:2; Tab. 205:2
rovná	ne		Tab. 70:3; Tab. 205:4
rovná	ne		Tab. 35:4; Tab. 205:5
nesledováno	ne		Tab. 35:9; Tab. 207:1
rovná	ano	výzdoba v podobě jemné horizontální rýžky	Tab. 37:3; Tab. 205:6
	ne		Tab. 37:3; Tab. 205:7
rovná	ne	vyrobena z hlíny s příměsí tuhy	Tab. 45:1; Tab. 205:11
nesledováno	ne		Tab. 42:1; Tab. 205:8
rovná	ne	vyrobena z hlíny s příměsí tuhy	Tab. 42:2
nesledováno	ano	výzdoba v podobě vodorovné a svislé rýhy v polích	Tab. 48:14; Tab. 205:9
nesledováno	ne		Tab. 49:1; Tab. 205:10
nesledováno	ano	výzdoba v podobě horizontální rýhy; na povrchu vývalky; zlomek přeslenu ze zásypu hrobu H 183 s inv. č. 246040 patří ke zlomku přeslenu s inv. č. 240145 z roku 2009	Tab. 49:2; Tab. 205:12
nesledováno	ne		Tab. 205:13
nesledováno	ne		Tab. 52:4; Tab. 205:14
rovná	ne	vyrobena z hlíny s příměsí tuhy; možná ze střepu nádoby; latěn?	Tab. 52:5; Tab. 206:1

10 Břeclav – Pohansko. Severovýchodní předhradí. Katalog archeologických pramenů ...

Objekt/Hrob (H)/ Čtverec (B)	Inventární číslo	Předmět	Zachovalost	Materiál	Průměr cm	Průměr základny A cm	Průměr základny B cm	Průměr otvoru cm	Výška cm	Tvar	Základna A
B66-37	242270	přeslen	celý	keramika	2,7			1	2	bochánkovitý	nesledováno
134	243288	přeslen	zlomek	keramika	2,1	1,4	1,4	0,9	0,9	bochánkovitý	rovná
134	243289	přeslen	zlomek	kámen	1,85	1,3		0,9	1	dvoukónický	rovná
B66-32	244715	přeslen	zlomek	keramika					2,1	hraněný	rovná
147	247288	přeslen	zlomek	kámen	2,3	1,7		0,9		dvoukónický	vklenutá
147	247290	přeslen	zlomek	kámen					1,8	hraněný	rovná
B67-38	250315	přeslen	celý	keramika	3,1	2,1	2,1	1	1,9	dvoukónický	vklenutá
B67-39	250622	přeslen	zlomek	kámen					2	dvoukónický	
B65-38	251159	přeslen	zlomek	keramika					1,6	bochánkovitý	vklenutá
B64-38	251335	přeslen	zlomek	keramika					2,35	dvoukónický	
157	251817	přeslen	zlomek	kámen	2,7			0,85	2,3	dvoukónický	rovná
164	252152	přeslen	celý	kámen	3,2	2,6	2,6	0,9	1,5	dvoukónický	rovná
170	252467	přeslen	celý	keramika	2,3			0,8	1,3	bochánkovitý	není
170	252468/1	přeslen	zlomek	kámen	3,2	2		0,8	1,5	bochánkovitý	rovná
170	252468/2	přeslen	zlomek	keramika	2,7	1,9	1,8	0,7	2,1	dvoukónický	rovná
170	252468/3	přeslen	zlomek	kámen						dvoukónický	rovná
170	252468/4	přeslen	zlomek	kámen						dvoukónický	rovná
170	252468/5	přeslen	zlomek	kámen				0,9		nesledováno	rovná
178	253278	přeslen	zlomek	keramika	2,9	2,3	2,2	1	1,9	bochánkovitý	rovná
178	253279	přeslen	zlomek	kámen					1,5	dvoukónický	rovná
194	254495/1	přeslen	zlomek	kámen	3,2	2,8	2,9	0,7	1,7	kotoučovitý	rovná
194	254495/2	přeslen	zlomek	kámen	2,4	1,8	1,7	0,7	1,7	dvoukónický	rovná
B62-39	254787	přeslen	zlomek	keramika	3	1,9		0,7	2	dvoukónický	rovná
B62-39	254788	přeslen	zlomek	kámen		2		0,7		nesledováno	rovná
B62-39	254789	přeslen	zlomek	keramika	3,3	3,2	2,2	0,7	1,9	kónický	vklenutá
B62-40	255081	závaží	zlomek	keramika	8	8	8	1,1	2,8	kotoučovitý	rovná
B62-44	256080	přeslen	zlomek	kámen	2,5	1,7		0,8		dvoukónický	rovná
B63-39	256401	přeslen	celý	keramika	3,3			0,7	1,9	bochánkovitý	není
B63-39	256402	přeslen	celý	keramika	3,1	1,7	1,8	0,7	1,8	dvoukónický	rovná
B63-42	257069	přeslen	zlomek	keramika	3,7			1,5	2,4	bochánkovitý	není
B64-39	257852	přeslen	celý	keramika	3,1	3,1	1,7	1	1,8	kónický	vypouklá
B64-39	257853	přeslen	zlomek	kámen					1,8	bochánkovitý	rovná
B65-41	259524	přeslen	zlomek	kámen	3	1,8			2,6	dvoukónický	rovná
B65-41	259530	přeslen	zlomek	keramika	4	4	3,8	1	0,9	kotoučovitý	rovná
B66-40	259827	přeslen	zlomek	kámen	3	2,2		0,8		dvoukónický	rovná
B67-40	260569	přeslen	zlomek	kámen	2,8	1,6		0,9	2,8	dvoukónický	rovná
B58-46	265829	přeslen	celý	kámen	2,4	1,75	1,8	0,9	2	soudkovitý	rovná
B58-46	265830	přeslen	celý	kámen	2,2	1,2	1,4	0,86	1,3	hraněný	vklenutá
B58-46	265831	přeslen	zlomek	kámen	2,2	1,4		0,9	1	kotoučovitý	vklenutá
B58-47	266626	přeslen	celý	keramika	2,65	1,5	1,3	0,7	1,9	dvoukónický	rovná
B59-45	267287	přeslen	zlomek	kámen	3			0,9	1,2	kotoučovitý	rovná
B59-47	268351	přeslen	celý	keramika	2,8	1,6	1,4	0,8	2,2	bochánkovitý	zaoblená
B60-45	269124	přeslen	zlomek	kámen	3,5	2,3	2,5	1,2	2,3	dvoukónický	vklenutá
B60-45	269125	přeslen	zlomek	kámen	3,5			0,8			

Základna B	Výzdoba	Poznámka	Tabulka
nesledováno	ne		Tab. 56; Tab. 206:8
rovná	ne		Tab. 72:2; Tab. 206:11
rovná	ne		Tab. 72:3; Tab. 206:12
	ne		Tab. 54:8; Tab. 206:3
	ne	otvor je vyvrtán šikmo směrem dovnitř	Tab. 81:6; Tab. 206:5
rovná	ano	otvor má v průřezu tvar přesýpacích hodin; otvor byl vyvrtán rovně	Tab. 81:7; Tab. 206:2
rovná	ne	v maximálním průměru je patrná zaoblená hrana; je těžké rozlišit mezi bochánkovitým a dvoukónickým typem přeslenu	Tab. 60:3; Tab. 206:6
	ano	zlomek přeslenu; na povrchu drobné rýhy způsobené soustružením	Tab. 60:7; Tab. 206:7
rovná	ne	zlomek přeslenu; otvor v průřezu má tvar přesýpacích hodin	Tab. 53:1; Tab. 206:10
	ne	zlomek keramického přeslenu z plavené hrubozrné hmoty; tvar nezřetelný; průřez otvoru ve tvaru přesýpacích hodin	Tab. 206:4
rovná	ano	zlomek přeslenu z KJ č. 5; na povrchu drobné rýhy způsobené soustružením	Tab. 92:2; Tab. 206:9
rovná	ne		Tab. 97:4
není	ne		Tab. 107:1
není	ne		Tab. 107:2
rovná	ne		Tab. 107:2
není	ne		Tab. 107:2
rovná	ne		Tab. 107:2
není	ne		Tab. 107:2
rovná	ne		Tab. 117:1
rovná	ne		
rovná	ne		
rovná	ne	povrch vyhlazen	
není	ne		Tab. 30:1
není	ne		
rovná	ne	pravěk?	Tab. 30:2
rovná	ne		Tab. 30:8
není	ne		
není	ano	plastické svislé žebrování; pravěk?	Tab. 39:1
rovná	ne		Tab. 39:2
není	ne	vyrobena z hlíny s příměsí tuhy	Tab. 40:4
rovná	ne		Tab. 46:1
rovná	ne		
rovná	ano	výzdoba: prostor mezi vodorovnými rýhami vyplněn krátkými svislými rýžkami	Tab. 53:8
rovná	ne		
není	ne		
rovná	ne		Tab. 61:1
rovná	ne		Tab. 19:5
rovná	ne		Tab. 19:6
	ne	přeslen má tvar nízký kotoučovitý; ve středu ovšem patrná výrazná hrana či žebro	Tab. 19:7
zaoblená	ne		Tab. 19:13
	ne		Tab. 23:5
zaoblená	ne		Tab. 24:7
vklenutá	ano	kamenný přeslen zdobený výraznými horizontálními rýhami po celém obvodu	Tab. 25:5
	ne	plátkový zlomek kamenného přeslenu	

10 Břeclav – Pohansko. Severovýchodní předhradí. Katalog archeologických pramenů ...

Objekt/Hrob (H)/ Čtverec (B)	Inventární číslo	Předmět	Zachovalost	Materiál	Průměr cm	Průměr základny A cm	Průměr základny B cm	Průměr otvoru cm	Výška cm	Tvar	Základna A
B60-46	269985	přeslen	zlomek	kámen	2,6	1,5	1,8	0,86	1,6	dvoukónický	vklenutá
B60-47	270481	přeslen	zlomek	kámen	3	2		0,9			rovná
B61-44	271029	přeslen	celý	keramika	3,1	2,4	1,9	0,9	2	bochánkovitý	zaoblená
B62-45	273008	přeslen	zlomek	keramika	2,75	1,5	2	1	1,9	hraněný	zaoblená
B62-45	273009	přeslen	celý	keramika	2,9	1,8	1,7	1	1,7	bochánkovitý	zaoblená
178	274214	přeslen	zlomek	keramika	3,8	1,8	2	1,1	2	bochánkovitý	zaoblená
178	274216	přeslen	celý	keramika	3,7	1,2	1,8	0,8	2	dvoukónický	
203	274572	přeslen	zlomek	kámen	2,6	1,8	1,6	0,8	1,8	hraněný	rovná
203	274573/1	přeslen	zlomek	kámen				0,6	2,3	dvoukónický	vklenutá
203	274573/2	přeslen	zlomek	kámen				0,6		dvoukónický	vklenutá
204	274746	přeslen	zlomek	keramika					1,8	bochánkovitý	zaoblená
204	274747	kolečko - polo- tovar	zlomek	keramika	4,8			0,25	1,2	kotoučovitý	
205	274930	přeslen	zlomek	kámen	2,6	1,8	2	0,8	1,8	dvoukónický	rovná
206	275093	přeslen	zlomek	kámen	2,5	1	1,2	1	1,5	hraněný	zaoblená
207	277754	přeslen	celý	keramika	2,6	1,9	1,8	0,7	1,7	bochánkovitý	zaoblená
207	277755	přeslen	celý	keramika	2,45	1,2	1,2	0,7	1,6	dvoukónický	rovná
216	278040	polotovar přeslenu	zlomek	kámen				2,9	2	nesledováno	
221	278547	závaží	zlomek	keramika	5,8			1,2	5,1	bochánkovitý	rovná
229	279018	přeslen	celý	kámen	3,1	1,96	2	1	2	dvoukónický	vklenutá
229	279019	přeslen	celý	kámen	2,8	2,1	1,9	0,9	1,9	hraněný	rovná
B58-48	284601	přeslen	celý	kámen	2	1,5	1,6	0,8	1,1	dvoukónický	rovná
B58-48	284602	přeslen	celý	kámen	2,7	2	2,1	0,8	1,4	dvoukónický	rovná
B58-48	284603	přeslen	zlomek	kámen	2,5	1,9		0,8	1,6	bochánkovitý	zaoblená
B58-48	284604	přeslen	zlomek	kámen				0,9		dvoukónický	rovná
B58-48	284605	přeslen	zlomek	keramika	2,9	1,9		1	2,5	dvoukónický	rovná
B57-46	285963	přeslen	celý	keramika	4,3	1,4	1,5	1	1,6	dvoukónický	konvexní
B57-47	287018	přeslen	zlomek	kámen	2,4	1,5	1,5	0,85	1,65	dvoukónický	rovná
B57-47	287019	přeslen	zlomek	kámen	2,5	1,65		0,8			zaoblená
B57-47	287020	přeslen	zlomek	kámen				1			
B57-47	287021	přeslen	celý	kámen	3,5	1,9	1,7	0,9	2	hraněný	vklenutá
B57-48	288516	přeslen	zlomek	kámen	2,8	2		0,7	1,6	bochánkovitý	rovná
B57-48	288517	přeslen	zlomek	kámen	2,5			0,7			
B57-48	288518/1	přeslen	celý	keramika	3,7	2,2	2,3	0,8	2	dvoukónický	vklenutá
B57-48	288518/2	přeslen	zlomek	kámen		1,8		0,8			rovná
B57-48	288526	závaží	zlomek	keramika	13,7			2,2	6,5	bochánkovitý	
B57-49	289625	přeslen	zlomek	kámen	2,8	1,8	1,8	0,9	2,2	dvoukónický	vklenutá
B57-49	289626	přeslen	celý	kámen	2,65	1,7	1,7	0,8	1,6	dvoukónický	zaoblená
B56-46	290713	přeslen	zlomek	kámen					2,2	dvoukónický	
B56-48	292702	kolečko	celý	keramika	3			0,7	0,8	kotoučovitý	

Základna B	Výzdoba	Poznámka	Tabulka
rovná	ne		Tab. 26:1
	ne		
zaoblená	ano	keramický přeslen nepravidelného bochánkovitého tvaru; vyrobený v ruce; zdobený pouze z jedné strany - na straně základny 1 a okolo otvoru; zdobený jednoduchými vpichy po obvodu	Tab. 27:8
rovná	ne		Tab. 33:2
rovná	ne		Tab. 33:1
zaoblená	ne		Tab. 117:2
vklenutá	ano	pravěký přeslen má stlačený či nízký dvoukónický tvar; výzdoba: na horní straně vtlačená kolečka se středovým bodem; na spodní straně po obvodu základny 2 se nacházejí čtyři vtlačené půlměsíce	Tab. 117:3
rovná	ne		Tab. 143:2
rovná	ano	kontext 925; kamenný přeslen zdobený horizontálními rýhami po celém povrchu	Tab. 143:4
	ano	kamenný přeslen zdobený horizontálními rýhami po celém povrchu; rýhy provedeny ručně hrotitým nástrojem výzdoba není výsledkem soustružení	Tab. 143:3
zaoblená	ano	malý fragment přeslenu; nelze změřit celkový průměr ani průměry základen a otvoru; zachován však celý profil; přeslen zdoben po obvodu otvoru na straně jedné základny svislými rýžkami	Tab. 145:1
	ne	keramické kolečko vyrobené z hlíny s příměsí tuhy; datace latén; zřejmě jde o polotovar z výroby přeslenu; otvor ve středu příliš malý (0,25 cm) - nedohotovený	Tab. 145:2
rovná	ne		Tab. 148:3
zaoblená	ne		Tab. 152:1
zaoblená	ano	keramický přeslen nepravidelného bochánkovitého tvaru; vyrobený v ruce; výzdoba v podobě svislých rýh v nepravidelných rozestupech po celém obvodu	Tab. 158:1
konvexní	ano	keramický přeslen zdobený drobnými rýžkami paprskovitě od obou základen a otvoru směrem k maximálnímu otvoru	Tab. 158:2
	ne	opracovaný kámen v podobě válečku s vnitřním nedokončeným povrtem; možná polotovar přeslenu	Tab. 165:3
	ne	dobře vypáleno; možná druhotně (až v době po fragmentarizaci předmětu)	
rovná	ne		Tab. 177:4
rovná	ne		Tab. 177:5
rovná	ne		Tab. 20:5
rovná	ne		Tab. 20:6
	ne		Tab. 20:7
	ne		Tab. 20:8
rovná	ano	přeslen zdobený horizontálními drobnými rýhami	Tab. 20:9
konvexní	ne	přeslen má zvláštní tvar - stlačený dvoukónus	Tab. 13:18
	ne	přeslen slepen ze 2 kusů	Tab. 14:1
	ne		Tab. 14:2
	ne	silně omletý a malý zlomek přeslenu	
rovná	ne		Tab. 14:3
rovná	ne		Tab. 15:13
	ne		
vklenutá	ne		Tab. 15:14
	ne		
	ne		Tab. 15:15
vklenutá	ano	přeslen zdoben vypichovanou výzdobou - cikcakový motiv nebo klikatka provedená hřebenovým nástrojem s jemnými zuby	Tab. 17:10
zaoblená	ne		Tab. 17:11
	ne		Tab. 6:5
	ano	keramické kolečko vyrobené záměrně z keramického střepu; na horní straně patrné zbytky ryté hřebenové výzdoby	Tab. 9:14

10 Břeclav – Pohansko. Severovýchodní předhradí. Katalog archeologických pramenů ...

Objekt/Hrob (H)/ Čtverec (B)	Inventární číslo	Předmět	Zachovalost	Materiál	Průměr cm	Průměr základny A cm	Průměr základny B cm	Průměr otvoru cm	Výška cm	Tvar	Základna A
B56-49	294117	přeslen	celý	kámen	2,4	1,5	1,5	0,9	1,5	hraněný	vklenutá
B56-49	294118	přeslen	zlomek	kámen	2	1,2		0,8	1,8	hraněný	konvexní
B56-49	294119	přeslen	zlomek	keramika				0,7		bochánkovitý	
B56-49	294120	přeslen	zlomek	keramika					2,1	bochánkovitý	
B56-49	294121	závaží	zlomek	keramika	6,6			1,3	1,7	kotoučovitý	
B56-49	294122	přeslen	zlomek	keramika						dvoukónický	
B55-48	295765	přeslen	celý	kámen	2,5	1,2	1,7	0,7	1,6	kónický	konvexní
B54-46	296350	závaží	zlomek	keramika				1	2,6	válcovitý	zaoblená
B54-46	296351	přeslen	zlomek	kámen	2,3	1,6	1,6	0,9	1,4	bochánkovitý	rovná
205	297941	přeslen	celý	kámen	2,2	1,4	1,4	0,7	1,5	hraněný	rovná
205	297942	přeslen	celý	kámen	2,4	1,6	1,6	0,8	1,9	dvoukónický	rovná
205	297943	přeslen	celý	kámen	2,7	1,8	2	0,9	1,5	bochánkovitý	rovná
205	297944	přeslen	celý	kámen	2,3	1,5	1,5	0,8	1,4	hraněný	vklenutá
224	298341	závaží	celý	olovo	2,5	1,5	2,2	0,7	1,1	bochánkovitý	zaoblená
226	298511	přeslen	zlomek	keramika	2,9	1,4	1,6	0,9	1,8	dvoukónický	zaoblená
227	298696	přeslen	zlomek	kámen	2,2			0,8			vklenutá
232	299738	přeslen	zlomek	kámen				0,8	1,6	bochánkovitý	
232	299740	závaží	zlomek	keramika						nesledováno	nesledováno
232	299741/1	závaží	zlomek	keramika				1,7			
232	299741/2	závaží	zlomek	keramika	11,5			1,7	6,7	bochánkovitý	
232	299742	závaží	celý	keramika	12,8			1,8	5,5	bochánkovitý	
232	299743	závaží	celý	keramika	11,4			1,9	5,5	bochánkovitý	
232	299744	závaží	zlomek	keramika	10,9	8	5,6	1,7	7,2	kulovitý	
232	299745	závaží	zlomek	keramika						nesledováno	
232	299746	závaží	zlomek	závaží						nesledováno	
255	302180	přeslen	zlomek	kámen						nesledováno	rovná
255	302181/ 1-2	přeslen	zlomek	kámen	3	1,6		1,1		dvoukónický	vklenutá
255	302182	přeslen	zlomek	kámen	2,4	1,7	1,6	0,7	1,6	dvoukónický	vklenutá
255	302183	přeslen	zlomek	kámen	2,7	1,6		1		neurčeno	vklenutá
257	302374	přeslen	zlomek	kámen	2,8	1,8	1,8	1	2,1	dvoukónický	vklenutá
B72-32	302672	přeslen	zlomek	keramika	2,2	1,7	1,8	0,9	0,8	kotoučovitý	vklenutá
B69-33	306142	přeslen	celý	keramika	2,9	1,8	1,8	1	2,4	dvoukónický	rovná
158	bez inv. č.	přeslen	zlomek	kámen					2,4	dvoukónický	rovná
207	277757	závaží	zlomek	keramika							
207	277758	závaží	zlomek	keramika							

Základna B	Výzdoba	Poznámka	Tabulka
	ne	druhá základna hodně omletá	Tab. 12:9
	ne		Tab. 12:10
	ne	velmi malý zlomek přeslenu zřejmě bochánkovitého tvaru	
	ne		Tab. 12:11
	ne	zlomek kruhového keramického závaží vyrobeného z hlíny s příměsí tuhy; kruhový otvor uprostřed - datace latén	Tab. 12:12
	ne		
vklenutá	ne		Tab. 5:11
zaoblená	ne		Tab. 1:2;
rovná	ne		Tab. 1:1;
rovná	ne		Tab. 148:4
rovná	ne		Tab. 148:6
rovná	ne		Tab. 148:5
vklenutá	ne	základny přeslenu velmi mírně vklenuté směrem dovnitř otvoru; téměř rovné	Tab. 148:7
rovná	ne	celé olovené závaží kruhového a bochánkovitého tvaru s válcovitým provrtem uprostřed; podoba přeslenu	Tab. 171:13; Tab. 214:2
rovná	ne		Tab. 173:3
	ano	velmi malý fragment přeslenu; po obvodu zdoben horizontálními rýhami	Tab. 174:5
	ne	malý fragment přeslenu; otvor se od jedné základny k druhé zužuje	
nesledováno	ne	velmi malý fragment keramického závaží neurčitého tvaru a rozměrů	
	ne		
	ne	tři zlomky keramického závaží bochánkovitého tvaru; na obou vrcholech u otvoru mírně zploštělé	
	ne	celé keramické závaží bochánkovitého tvaru; na obou vrcholech u otvoru mírně zploštělé	Tab. 182:1
	ne	celé keramické závaží bochánkovitého tvaru; na obou vrcholech u otvoru mírně zploštělé	Tab. 182:2
	ne	čtyři zlomky keramického závaží kulovitého tvaru; na obou vrcholech u otvoru mírně zploštělé	Tab. 182:3
	ne	keramické závaží ve velmi fragmentárním stavu (9 zlomků)	
	ne	keramické závaží ve velmi fragmentárním stavu (14 zlomků)	
	ne		Tab. 196:1
	ne	dva kusy z jednoho přeslenu; nalezeno ve vrstvě 1	Tab. 196:4
rovná	ne	zlomek přeslenu z jílovce	Tab. 196:2
	ano	zlomek přeslenu z jílovce; zřejmě dvoukónický tvar - nelze jednoznačně definovat ze zlomku; otvor se kónicky rozšiřuje; zdoben po obvodu rýhami - fazetování	Tab. 196:3
vklenutá	ne		Tab. 197:6
vklenutá	ne		Tab. 64:1
rovná	ne		Tab. 62:1
rovná	ano	zlomek přeslenu; na povrchu drobné rýhy způsobené soustružením; průřez ve tvaru přesýpacích hodin	Tab. 92:5
		dva fragmenty	Tab. 159:5
			Tab. 159:6

Přezky

Objekt/Hrob (H)/ Čtverec (B)	Inventární číslo	Předmět	Zachovalost	Materiál	Rám tvar	Rám průřez	Délka rámu cm	Šířka rámu cm	Tloušťka rámu cm	Průřez rámu cm
B64-35	239648	přezka	celý	železo	obdélník	hraněný	7,6	4,3	0,6	0,6
B66-35	241908/2	přezka	zlomek	železo	lichoběžník se slabě prohnutými boky	hraněný	2,5		0,15	0,3
B66-35	241910	přezka	celý	železo	obdélník	hraněný	4,8	3,7	0,3	0,5
150	247677	přezka	celý	železo	D-rámeček	hraněný	3,1	3,2	0,3	0,45
B67-33	248740	přezka	zlomek	železo						
B67-39	250617	přezka	zlomek	železo		hraněný	3,7		0,3	0,4
179	253297	přezka	celý	železo	D-rámeček	válcovitý	3,3	2,7	0,5	0,4
194	254448	přezka	celý	železo	obdélník	hraněný	4,7	3,5	0,3	0,5
194	254449	přezka	celý	železo	obdélník	hraněný	4,7	3,4	0,3	0,4
194	254463	přezka	celý	železo	D-rámeček	válcovitý	2,7	1,8	0,3	0,3
B62-39	254785	přezka	zlomek	železo	kulatý					
B59-45	267294	přezka	zlomek	železo	D-rámeček	hraněný			0,3	0,3
B59-45	267297	přezka	celý	železo	ovál s prohnutými boky	hraněný	4,8	3,2	0,4	0,6
B59-46	267840	přezka	celý	železo	obdélník	hraněný	7,5	3,8	0,8	0,4
B60-45	269135	přezka	zlomek	železo		hraněný			0,2	0,7
203	274574	přezka	celý	železo	obdélník	hraněný	4,6	3,5	0,5	0,3
205	274927	přezka	celý	železo	D-rámeček	půlkulatý	2,2	1,9	0,4	0,3
207	277773	přezka	celý	železo	D-rámeček	hraněný	3	3,8	0,7	0,3
B58-49	285536	přezka	celý	železo	kulatý	hraněný	2,2	2,1	0,2	0,4
B57-47	287036	přezka	celý	železo	obdélník s prohnutými boky	hraněný	3,8	3,2	0,3	0,4
B57-47	287037	přezka	celý	železo	obdélník	hraněný	4,4	3,5	0,4	0,5
B57-49	289644	přezka	zlomek	železo						
B57-49	289653	přezka	celý	železo	ovál	trojúhelníkovitý	2,3	2,7	0,4	0,3
B56-47	291495	přezka	celý	železo	D-rámeček	hraněný	2	2,7	0,4	0,4
B56-48	292716	přezka	celý	železo	jiný	hraněný	2,6	1,5	0,3	0,2
B56-49	294147	přezka	zlomek	železo	D-rámeček	hraněný	1,6	2,5	0,3	0,4
B55-47	295417	přezka	celý	železo	ovál	válcovitý	1,9	2,5	0,4	0,4
B54-46	296354	přezka	celý	železo	D-rámeček	hraněný	2	2,6	0,3	0,4
224	298338	přezka	celý	železo	obdélník	hraněný	2,5	2,2	0,2	0,3
255	302178	přezka	celý	železo	D-rámeček	hraněný	4	3,3	0,2	0,6

Průřez rámu týl cm	Trn	Délka trnu cm	Týlní destička	Poznámka	Tabulka
0,6	ano	4,5	ne	přezka z koňského postroje s dvěma trny	Tab. 44:1
	ne		ne		
	ne		ne		Tab. 55:9
0,7	ano	2,7	ne	železná přezka zachovaná ve třech kusech; hrot trnu chybí (koroze); D-rámeček je vyroben svinutím železné tyčinky	Tab. 84:7
	ano	5,3	ne	zachován pouze trn z velké přezky; šířka trnu ve vinutí = 0,7 cm; šířka trnu hrot = 0,35 cm; průřez trnu hraněný	Tab. 58:12
0,4	ne		ne	zlomek silně poškozené železné přezky; pravděpodobně „osmičkovitého“ tvaru	Tab. 60:10
0,4	ano	2,4	ne		Tab. 119:3
0,6	ano	4,2	ne	velká železná přezka; možná z postroje koně; identická s inv. č. 254449	Tab. 130:8; Tab. 218:1
0,5	ano	4	ne	velká železná přezka; možná z postroje koně; identická s inv. č. 254448; trn chybí	Tab. 130:9; Tab. 218:2
0,3	ne		ne		Tab. 130:10; Tab. 218:3
					Tab. 30:4
	ne		ne		
	ne		ne	přezka s prohnutými boky (8. století?)	Tab. 23:8
0,5	ano	3,7	ne	velká přezka se dvěma trny; možná z postroje koně	Tab. 24:2
0,4	ne		ne		Tab. 25:6
0,4	ano	5	ne		Tab. 143:6
0,3	ano		ne		Tab. 149:3
0,3	ne		ne	rám přezky je zdoben vbíjenými kruhovými puncy	Tab. 158:6; Tab. 218:4
0,3	ano	1,9	ne		Tab. 21:17; Tab. 218:5
0,4	ano	4,2	ne	přezka s prohnutými boky (8. století?)	Tab. 14:9; Tab. 218:6
0,5	ano	4,6	ne		Tab. 14:10; Tab. 218:7
	ano	2,4	ne	zachován pouze trn z přezky	Tab. 17:13
0,3	ano	2,6	ano	přezka s týlní destičkou vyrobenou z přehnutého pásku spojeného nýtem	Tab. 17:14; Tab. 218:10
0,25	ne		ne		Tab. 8:6; Tab. 218:8
	ano	1,6	ano	dvojitá přezka osmičkovitého tvaru; trn připojen ke středové části stejně jako destička z přehnutého plechu zakončená háčkem; symetrický rám je na vnějších stranách zesílen a zdoben příčnými vrypy; přezka pochází z garnitury ostruhy (analogie viz Kind 2002, Abb. 3:17; Paviken, Gotland)	Tab. 10:1; Tab. 219:1
0,2	ne		ne	zlomek přezky bez trnu a bez týlní destičky	Tab. 12:15; Tab. 218:9
	ano	1,3	ano	železná přezka s oválným rámem a dvojitou plechovou týlní destičkou se třemi nýty k přichycení řemene; pochází patrně z kování podkolenního řemínku; v týlní destičce přezky je zaklesnuta třmínková průvlečka se štítkem; štítek bohatě plasticky zdobený vrubořezem; středem štítku probíhá plastické žebro, ze kterého na každou stranu vybíhají tři paprsky	Tab. 5:3; Tab. 219:2
0,3	ano	1,8	ne	přezka se zachovala celá i s ulomeným trnem	Tab. 1:4; Tab. 219:3
0,3	ano	2,3	ne	poměrně zachovalá celá přezka s rámem obdélného tvaru	Tab. 171:10; Tab. 219:4
0,4	ne		ne	zachován pouze rám bez trnu	Tab. 196:5

Šipky

Objekt/Hrob (H)/ Čtverec (B)	Inventární číslo	Předmět	Zachovalost	Materiál	Šipka typ	Tvar	Délka max. cm	Délka listu křídélka	Šířka max. cm	Délka trnu/tuleje cm	Průměr trnu/tuleje cm
B63-35	236502	šipka	zlomek	železo	s tulejí	s křídélky	6,8	5,1	3	3	1
B63-35	236503	šipka	celý	železo	s trnem	listovitá	8,4	4,7	1,4	2,6	0,5
B64-32	239381	šipka	celý	železo	s trnem	rombická	9,1	3,5	0,8	3,7	0,4
B66-33	241397	šipka	zlomek	železo	s trnem	listovitá				3	0,3
B67-34	249020	šipka	celý	železo	s trnem	listovitá	4,8	3,5	0,85	1,3	
B63-38	251717	šipka	zlomek	železo	s tulejí	s křídélky					
B63-38	251719	šipka	celý	železo	s trnem	listovitá	7,9	5,3	1,8	2,6	0,2
B63-42	257068	šipka	celý	železo	s trnem	rombická	6,1	4,5	1,9	1,6	0,3
B59-46	267847	šipka	celý	železo	s trnem	rombická	6,9	4,9	1,8	2	0,3
B59-47	268348	šipka	celý	železo	s trnem	jiná	10,9	6,9	0,9	4	0,3
B60-45	269128	šipka	celý	železo	s tulejí	listovitá	6,9	4,7	1,6	2,2	0,7
B60-45	269129	šipka	celý	železo	s trnem	rombická	8,8	5	2,5	3,8	0,4
B60-46	269998	šipka	zlomek	železo	s trnem	jiná		5,2	0,7		
B60-46	270000	šipka	celý	železo	s tulejí	s křídélky	6,4	3,9	1,8	4	0,9
B62-45	273016	šipka	zlomek	železo	s trnem	rombická	7,2	4,4	2	2,8	0,3
B62-45	273018	šipka	zlomek	železo	s tulejí						
B62-45	273020	šipka	zlomek	železo	s tulejí	s křídélky	7,2			3,5	1,6
207	277792	šipka	zlomek	železo		rombická			1,7		
207	277800	šipka	celý	železo	s trnem	rombická	6,8	4,1	2,2	2,7	0,3
B58-48	284625	šipka	zlomek	železo	s trnem	rombická				1,6	0,2
B58-49	285535	šipka	celý	železo	s trnem	rombická	8,4	5,6	1,9	3	0,2
B57-48	288535	šipka	zlomek	železo		s křídélky		3,3	2		
B56-48	292723	šipka	zlomek	železo		jiná					
205	297954	šipka	celý	železo	s tulejí	listovitá	4,5	2,4	1,5	2,1	0,7
228	298858	šipka	zlomek	železo	s trnem	listovitá	3,7	2,5	1,7	1,2	0,4
234	299894	šipka	celý	železo	s trnem	rombická	7	4	2,2	3	0,3
B56-47	301129	šipka	zlomek	železo		s křídélky		4,5	2,3		

Srp

Objekt/Hrob (H)/ Čtverec (B)	Inventární číslo	Předmět	Zachovalost	Materiál	Hřbet délka cm	Ostří délka cm	Čepel šířka cm	Čepel tloušťka cm	Ztupení hrotu čepele	Trn	Trn délka cm	Trn tloušťka cm	Trn průřez
B65-32	243997	srp	zlomek	železo			2	0,2	ne	ne	0		
B64-32	242378	srp	zlomek	železo					ne	ano	3,7	0,3	hraněný
B64-40	258075	srp	celý	železo	23	20	2,4	0,3	ne	ano	10	0,4	hraněný
B62-40	254912	srp	zlomek	železo									
B62-40	254914	srp	zlomek	železo			2	0,3	ne	ne			
B61-45	271659	srp	zlomek	železo	20,8	18,8	1,9	0,3	ne	ano		3,8	hraněný

Hmotnost g	Poznámka	Tabulka
		Tab. 36:2
		Tab. 36:3; Tab. 223:1
	zvláštní typ šipky s velmi úzkým zesíleným hrotem	Tab. 42:6; Tab. 223:2
		Tab. 55:2; Tab. 223:3
4	listovitá šipka s plochým trnem; trn obdélníkovitého průřezu; trn šířka = 0,45 cm; trn tloušťka = 0,15 cm	Tab. 59:2; Tab. 223:4
4	šipka s křídélky a dlouhou úzkou tulejí s tordovaným krčkem; zachovaná délka = 4,75 cm; krček = 2,4 cm; tulej šipky se nedochovala; možná souvislost s tulejkou inv. č. 251721	Tab. 38:2; Tab. 223:5
7	na jedné straně listu je zvýrazněné středové žebro; druhá strana plochá	Tab. 38:4; Tab. 223:6
6		Tab. 40:7
7	trn od listu odsazen	Tab. 24:3
10	šipka pravděpodobně typ B11 (Ruttkey 1976, 327); ovšem delší a užší varianta; extrémně dlouhá a štíhlá šipka	Tab. 24:10; Tab. 223:9
6		Tab. 25:8
7		Tab. 25:9
7	hraněná šipka s jehlancovitým hrotem a odsazeným tělem k trnu; trn ulomen; typ B10 (Ruttkey 1976, 327)	Tab. 26:3; Tab. 223:8
5		Tab. 26:4
9	jedna strana listu mírně poškozená korozí	Tab. 33:11
6	velmi poškozený zlomek šipky - neměřitelné	Tab. 33:13
7	křídélka šipky odlomená; konec tuleje poškozený	Tab. 33:12
		Tab. 158:23
5	tělo je odsazeno od trnu	Tab. 158:24
	silně zkorodovaná drobná šipka o celkové zachované délce 3,2 cm	Tab. 20:14
8		Tab. 21:18
	zlomek šipky s křídélky - zachován pouze list; tulej odlomena; možná souvislost s tulejkou inv. č. 288550/1	Tab. 16:7
	hraněná šipka s jehlancovitým hrotem; část s trnem ulomena; zřejmě typ B10 (Ruttkey 1976, 327)	Tab. 10:5
5		Tab. 149:11
4	listovitá část šipky silně zkorodovaná; okraje listu ulomené a nezřetelné; trn není celý	Tab. 175:10
10		Tab. 184:8
6	zlomek šipky s křídélky; trn/tulej odlomen(a)	Tab. 8:8

Očko na konci trnu	Poznámka	Tabulka
ne		Tab. 48:16; Tab. 235:3
ano	fakt F033	
ne		Tab. 47:2; Tab. 235:7
ne	zlomek části ulomeného hrotu a čepele reparovaného srpu s reparačními otvory	Tab. 30:9; tab. 235:5
ne	zlomek reparovaného srpu; zachovány dva otvory při okraji čepele; délka 13 cm	Tab. 30:10; Tab. 235:6
ne	dva zlomky čepele srpu s plochým hřbetem; plochého hrotu; plochého krátkého krčku a části obdélníkového trnu rukojeti; čepel srpu reparována; ostří nakováno	Tab. 28:5; Tab. 235:8

Objekt/Hrob (H)/ Čtverec (B)	Inventurní číslo	Předmět	Zachovalost	Materiál	Hřbet délka cm	Ostří délka cm	Čepel šířka cm	Čepel tloušťka cm	Ztupení hrotu čepel	Trn	Trn délka cm	Trn tloušťka cm	Trn průřez
194	254487	srp	zlomek	železo	25,5	18,1	2,6	0,4	ne	ano	11,6	0,3	hraněný
194	254485	srp	zlomek	železo	22,7	29,9	2	0,4	ne	ano	14	0,5	hraněný
194	254486	srp	celý	železo	31,7	25,9	3,3	0,4	ne	ano	13,5	0,5	hraněný
B62-45	273013	srp	zlomek	železo				0,2	ne	ne			
206	275097	hrot srpů	zlomek	železo			1,3	0,3	ano	ne			
B58-45	265082	hrot srpů	zlomek	železo				0,2	ne	ne			
226	298512	srp	zlomek	železo			1,5	0,3	ne	ne			
231	299013	srp	zlomek	železo			1,6	0,3	ne	ne			

Tyčinky a hřeby

Objekt/Hrob (H)/ Čtverec (B)	Inventurní číslo	Předmět	Zachovalost	Materiál	Délka max. cm	Šířka_A cm	Šířka_B cm	Průřez tvar	Hlavice	Hlavice délka cm	Hlavice šířka cm
125	235009	skoba	zlomek	železo	2,2	0,7	0,3	hraněný			
130	235264	skoba	zlomek	železo	3,3	0,6	0,3	hraněný			
B63-35	236507/2	skoba	zlomek	železo	6,4	0,7	0,3	hraněný			
B63-36	236880/2	hřeb	zlomek	železo		0,5	0,3	hraněný	křídélkovitá	1,5	0,55
B63-36	236882/3	skoba	zlomek	železo		0,7	0,3	hraněný			
B63-36	236882/4	tyčinka	zlomek	železo	4,5	0,9	0,5	hraněný			
B63-37	237308/1	hrot	zlomek	železo	3,6	0,4	0,3	hraněný			
B64-35	237812	hřeb	celý	železo	3	0,3	0,3	hraněný	plochá	0,9	0,8
B64-36	238063	hřeb	zlomek	železo	3,4	0,4	0,4	hraněný	křídélkovitá	1,6	0,5
B64-36	238064/1	tyčinka	zlomek	železo	4,1	0,5	0,4	hraněný			
B64-36	238064/3	tyčinka	zlomek	železo	2,8	0,5	0,4	hraněný			
B64-37	238395	skoba	celý	železo	7,9	1	0,5	hraněný			
B64-37	238396/1	hřeb	celý	železo	2	0,2	0,2	hraněný	plochá	0,7	0,6
B63-32	238814/1	hřeb	zlomek	železo	4,1	0,6	0,4	hraněný	plochá čtvercovitá	1,8	1,8
B63-32	238814/2	tyčinka	zlomek	železo	2	1,1	0,3	hraněný			
B63-32	238815/2	hřeb	zlomek	železo					jehlancovitá	1,5	1,4
B63-32	238815/5	tyčinka	zlomek	železo	4,3	1,1	0,7	hraněný			
B64-32	239380	hřeb	celý	železo	3,2	0,6	0,2	hraněný	kónická	1,1	1
B64-32	239382	skoba	zlomek	železo	3	0,5	0,3	hraněný			
B64-33	239489	skoba	zlomek	železo	3	0,5	0,15	hraněný			
B64-35	239649	hrot	celý	železo	8,4	1	0,45	hraněný			
B65-34	240408	skoba	zlomek	železo	8	1,7	0,6	hraněný			
B65-34	240409/5	hřeb	celý	železo	1,5	0,2		válcovitý	plochá kruhová	0,6	0,5
B65-35	240515	skoba	zlomek	železo			0,7	hraněný			
B65-35	240516	hřeb	celý	železo	3,3	0,3		hraněný	plochá	0,7	0,5
B65-36	240716	skoba	celý	železo	3	0,4	0,3	hraněný			

Očko na konci trnu	Poznámka	Tabulka
ne	zlomek čepele srpu s plochým hřbetem; odlomeným hrotem; delším silnějším krčkem; obdélným, na konci vně zahnutým trnem; úhel nasazení trnu 135°	Tab. 134:4; Tab. 236:4
ne	zlomek čepele srpu s plochým hřbetem; odlomeným hrotem; plochým krčkem a trnem na konci zřejmě odlomeným; úhel nasazení trnu 135°	Tab. 134:2; Tab. 236:1
ne	srp s plochým hřbetem čepele, plochým hrotem a krátkým plochým krčkem; na konci ven zahnutý trn rukojeti; úhel nasazení trnu 120°	Tab. 134:3; Tab. 236:3
ne	zlomek čepele srpu s reparačním nýtem	
ne	zlomek zesíleného a zploštělého hrotu srpu s plochým hřbetem	Tab. 152:6
ne	hrot srpu	Tab. 19:3
ne	zlomek čepele srpu s plochým hřbetem	
ne	zlomek čepele srpu s plochým hřbetem	Tab. 179:14

Skoba	Rameno A délka cm	Rameno B délka cm	Poznámka	Tabulka
jednoramenná	2			Tab. 70:6; Tab. 249:1
dvouramenná	2,2			
	3			
				Tab. 37:5; Tab. 248:8
				Tab. 247:1
				Tab. 44:7; Tab. 247:2
dvouramenná	2	2,5		Tab. 45:5; Tab. 249:2
				Tab. 247:3
				Tab. 247:4
				Tab. 254:1
				Tab. 247:5
				Tab. 254:2
				Tab. 42:4; Tab. 247:6
dvouramenná		2,1		Tab. 42:5; Tab. 249:6
dvouramenná	1,6			
				Tab. 248:9
	2,8		železný pásek na jednom konci zahnutý do tvaru skoby - zlomeno	Tab. 50:1; Tab. 249:8
				Tab. 50:3
	2,5		rameno skoby	Tab. 249:3
				Tab. 247:7
dvouramenná	1,3	1,3		Tab. 249:7

10 Břeclav – Pohansko. Severovýchodní předhradí. Katalog archeologických pramenů ...

Objekt/Hrob (H)/ Čtverec (B)	Inventurní číslo	Předmět	Zachovalost	Materiál	Délka max. cm	Šířka_A cm	Šířka_B cm	Průřez tvar	Hlavice	Hlavice délka cm	Hlavice šířka cm
B65-36	240717/1	hřeb	celý	železo	2,3	0,3		hraněný	plochá obdélníkovitá	1,3	1
B65-36	240718	hřeb	celý	železo	2,8	0,5		hraněný	plochá obdélníkovitá	1,3	1,1
B65-37	240898/1	hrot	celý	železo	5,6	0,5	0,3	hraněný			
B65-37	240901	hřeb	celý	železo	12,6	0,9	0,6	hraněný	křídélkovitá	2,3	1
B65-37	240902	hřeb	celý	železo	2,7	0,4	0,2	hraněný	plochá obdélníkovitá	1	0,7
B65-37	240905	skoba	zlomek	železo	2,5	0,7	0,2	hraněný			
B66-32	241019	skoba	zlomek	železo	2,8	0,4	0,2	hraněný			
B66-35	241903	hřeb	celý	železo	9,5	0,4	0,3	hraněný	křídélkovitá	1,2	0,6
B66-36	242125	hřeb	zlomek	železo	3	0,4	0,4	hraněný	křídélkovitá	0,6	0,5
B66-36	242126	hrot	zlomek	železo	3,7	0,25		hraněný			
B66-36	242127	hřeb	celý	železo	13,3	0,9	0,6	hraněný	křídélkovitá	2,2	1,1
B65-32	242379	skoba	zlomek	železo	3,2	0,9	0,3	hraněný			
134	243292	tyčinka	zlomek	železo			0,3	hraněný			
134	243293	tyčinka	zlomek	železo	3,5	0,6	0,3	hraněný			
134	243294	skoba	zlomek	železo	2,2	0,4	0,2	hraněný			
B63-34	243723	skoba	zlomek	železo	2,7	0,6	0,2	hraněný			
B64-34	243844	hrot	celý	železo	9,6	0,45	0,4	hraněný			
B64-35	243849	hřeb	celý	železo	2,6	0,3	0,35	hraněný	plochá čtvercovitá	0,7	0,6
B65-34	244318	tyčinka	zlomek	železo	5,1	1	0,5	hraněný			
B65-34	244319	hřeb	celý	železo	3,3	0,5	0,5	hraněný	křídélkovitá	1,05	0,8
B65-36	244428	hřeb	celý	železo	8,3	0,4	0,3	hraněný	plochá obdélníkovitá	1,2	0,8
B66-34	244905	tyčinka	celý	železo	4,3	1,3	0,45	hraněný	plochá obdélníkovitá	1,3	0,8
140	245206	hřeb	celý	železo	2,5	0,4		hraněný	plochá kruhová	0,8	0,6
140	245207	skoba	zlomek	železo	4,2	0,9	0,22	hraněný			
140	245208/4	tyčinka	zlomek	železo	2,35	0,55	0,55	hraněný			
H 149	245721	hřeb	celý	železo	2,5	0,3	0,3	hraněný	plochá kruhová	0,8	0,7
H 162	245876	skoba	celý	železo	4,4	0,6		hraněný			
B66-34	246411	tyčinka	celý	železo	8,3	0,6	0,3	hraněný			
142	246770	skoba	zlomek	železo	5,6	0,6		hraněný			
H 164	246776	hřeb	celý	železo	2	0,3		hraněný	plochá čtvercovitá	0,7	0,7
H 202	247093	skoba	celý	železo	3,3	0,45	0,3	hraněný			
150	247679/2	skoba	fragmentární	železo		1,5		hraněný			
150	247679/3	skoba	zlomek	železo	5,15	0,7	0,3	hraněný			
150	247679/4	tyčinka	zlomek	železo	5,7		0,4	hraněný			
B67-33	248739	hřeb	celý	železo	5,15	0,7	0,6	hraněný	jehlancovitá	1,3	1,15
B67-33	248742	tyčinka	zlomek	železo	2,3	0,45	0,45	hraněný			
B67-33	248744	tyčinka	zlomek	železo	2,5		0,45	válcovitý			
B67-35	249245	skoba	celý	železo	2,4	0,55	0,15	hraněný			
B67-36	249501	hřeb	celý	železo	5,9	0,81	0,8	hraněný	plochá obdélníkovitá	2	1,25
B67-35	249502	hřeb	celý	železo	4,35	0,65	0,45	hraněný	plochá oválná	1,3	0,95
B66-39	250942	tyčinka	zlomek	železo	2,95	0,7	0,5	hraněný			
B64-38	251336/1	hřeb	celý	železo	2,8	0,45	0,5	hraněný	plochá kruhová	1,3	1,1

Skoba	Rameno A délka cm	Rameno B délka cm	Poznámka	Tabulka
				Tab. 247:8
				Tab. 52:3; Tab. 247:15
				Tab. 52:6; Tab. 248:10
				Tab. 52:7; Tab. 247:10
				Tab. 52:9; Tab. 247:11
			pravděpodobně rameno skoby	Tab. 249:5
dvouramenná			ramena odlomena	Tab. 54:12; Tab. 249:9-10
				Tab. 247:12
				Tab. 247:13
				Tab. 248:11
				Tab. 56; Tab. 247:9
	2,9		fakt F033	
				Tab. 254:3-4
				Tab. 72:6; Tab. 254:5
jednoramenná	1,3			Tab. 72:4; Tab. 249:13
				Tab. 43:3; Tab. 248:13
				Tab. 247:18
				Tab. 50:2; Tab. 254:6
				Tab. 247:14
				Tab. 52:2; Tab. 247:19
			železný klínek	Tab. 55:3; Tab. 254:8
				Tab. 76:4; Tab. 247:16
jednoramenná				Tab. 76:5; Tab. 249:12
			zlomek hraněné tyčinky	Tab. 76:6; Tab. 254:7
			hlavice hřebu asymetricky připevněna k tělu	
jednoramenná	2,1			
			tyčinkovitý nástroj; uprostřed zesílený	Tab. 55:4; Tab. 254:13
nesledováno	2		zlomek patrně dvouramenné skoby	Tab. 249:14
dvouramenná	1,7	1,8		
dvouramenná	3,6	3,55	dochována ve dvou zlomcích	Tab. 84:8a, b; Tab. 249:17-18
	1,3		zlomek má zachované pouze jedno rameno	Tab. 249:16
			zlomek tyčinky s mírným zaoblením	Tab. 254:9
			železný hřeb; výška jehlancovité hlavice = 1 cm; hrot hřebu je vykovaný naplocho	Tab. 58:9; Tab. 248:1
			průřez tyčinky je hraněný čtvercovitý	Tab. 254:10
			artefakt může být zlomek hrotu nástroje	Tab. 254:11
dvouramenná	1,4	1,6		Tab. 59:9; Tab. 249:11
			železný hřeb; hrot hřebu je hákovitě ohnutý	Tab. 59:13; Tab. 248:2
			hrot hřebu je ohnutý	Tab. 59:11; Tab. 248:5
			malý zlomek hraněné tyčinky; na jedné straně rozšířený konec	Tab. 254:12
			hrot hřebu je ohnutý	Tab. 45:9; Tab. 248:6

10 Břeclav – Pohansko. Severovýchodní předhradí. Katalog archeologických pramenů ...

Objekt/Hrob (H)/ Čtverec (B)	Inventurní číslo	Předmět	Zachovalost	Materiál	Délka max. cm	Šířka_A cm	Šířka_B cm	Průřez tvar	Hlavice	Hlavice délka cm	Hlavice šířka cm
B64-38	251338	hřeb	celý	železo	5,9	0,7	0,85	hraněný	kónická obdélníkovitá	2,35	1,9
B63-38	251714	hřeb	celý	železo	2,9	0,5	0,45	hraněný	kónická obdélníkovitá	1,15	0,85
B63-38	251723	hřeb	zlomek	železo	7,1	0,6	0,4	hraněný	bez hlavice		
165	252185	hrot	celý	železo	4,4	0,4	0,4	hraněný			
170	252466/13	drátek	zlomek	železo	2,2	0,3	0,3	hraněný			
174	252712	tyčinka	zlomek	železo	9,1	0,7	0,4	hraněný			
178	253285/1	hrot	zlomek	železo	4,3	0,7	0,2	hraněný			
178	253285/2	skoba	celý	železo	4,1	0,5	0,5	hraněný			
178	253287/2	hrot	celý	železo	3,3	0,4	0,4	hraněný			
178	253293/1	tyčinka	zlomek	železo	9,3	0,4	0,4	hraněný			
178	253293/4	drátek	zlomek	železo	5,3	0,2	0,2	hraněný			
178	253293/5	skoba	zlomek	železo	4,5	0,5	0,2	hraněný			
183	253361	trn z vochle	celý	železo	13	0,6	0,5	válcovitý			
187	253623/2	hrot	zlomek	železo	4,8	0,4	0,3	hraněný			
194	254443	tyčinka	zlomek	železo	6,2	0,4	0,4	hraněný			
194	254453	tyčinka	zlomek	železo	11,5	1	0,3	hraněný			
194	254461	skoba	zlomek	železo	6,1	0,6	0,3	půlkulatý			
194	254466/2	tyčinka	zlomek	železo	3	0,6	0,3	půlkulatý			
194	254468/1	tyčinka	zlomek	železo	4,4	0,4	0,2	trojúhelníkový			
194	254468/2	tyčinka	zlomek	železo	4,4	4,6	4,4	hraněný			
194	254469	trn z vochle	celý	železo	12,4	0,5	0,2	válcovitý			
194	254481	tyčinka	zlomek	železo	15	1,4	0,9	hraněný			
H 203	254517	tyčinka	zlomek	železo	4,3	0,5	0,4	válcovitý			
B62-41	255080	skoba	zlomek	železo	6,5	2	0,4	hraněný			
B62-44	256070	hřeb	celý	železo	2,9	0,4	0,4	hraněný	plochá oválná	1,1	1
B62-44	256074	hřeb	celý	železo	1,6	0,3	0,3	hraněný	plochá oválná	1,1	1
B62-44	256075	hřeb	celý	železo	2,6	0,3	0,3	hraněný	plochá kruhová	0,65	0,6
B63-39	256407	hřeb	celý	železo	2,9	0,5	0,3	hraněný	plochá čtvercovitá	0,8	0,7
B63-40	256667	skoba	celý	železo	6,9	0,8	0,3	hraněný			
B63-44	257735/8	hrot	zlomek	železo	2,4	0,6	0,25	hraněný			
B64-43	258826	hřeb	celý	železo	5	0,5	0,3	hraněný	kladívkovitá	1,2	0,6
B64-44	259176	hřeb	celý	železo	3,9	0,4	0,3	hraněný	kladívkovitá	1	0,4
B64-44	259177	skoba	celý	železo	5,1	0,5	0,5	válcovitý			
B66-41	259988	hřeb	celý	železo	3,5	0,4	0,3	hraněný	plochá oválná	0,9	0,8
B67-40	260572a	skoba	celý	železo	3,9	0,6	0,2	hraněný			
B64-44	262886	tyčinka	zlomek	železo	5,9	0,7	0,6	hraněný			
B58-47	266641	skoba	celý	železo	9,6	1,1	0,3	hraněný			
B59-45	267296	skoba	zlomek	železo	6,5	0,6	0,3	hraněný			
B59-45	267303	trn z vochle	celý	železo	11,2	0,5	0,4	hraněný, válcovitý			
B59-45	267306	tyčinka	zlomek	železo		0,9	0,7	hraněný			
B60-45	269132	hřeb	celý	železo	5,5	0,3	0,2	hraněný	plochá kruhová	0,5	0,6
B60-45	269134	skoba	zlomek	železo	4,8	0,6	0,3	hraněný			

Skoba	Rameno A délka cm	Rameno B délka cm	Poznámka	Tabulka
			hrot hřebu je ohnutý	Tab. 45:10; Tab. 248:4
			hrot hřebu roztepaný naplocho	Tab. 38:9; Tab. 248:3
			zlomek železného hřebu bez hlavice; esovité prohnutí trnu	Tab. 58:10; Tab. 248:7
				Tab. 103:3
			drátek ohnutý do háčku	Tab. 107:23
			tyčinka se ztenčuje a zužuje na jednom konci	Tab. 110:7
				Tab. 118:11
jednoramenná	1,2			Tab. 118:11
			nástroj uprostřed zesílený	Tab. 118:14; Tab. 248:12
				Tab. 118:16
				Tab. 118:16
jednoramenná	2,1			Tab. 118:16
				Tab. 120:5
			drobný nástroj	Tab. 121:6
				Tab. 132:1; Tab. 255:4
			hraněná tyčinka na jednom konci rozšířená; možná polotovár či zlomek neznámého nástroje	Tab. 132:5; Tab. 255:6
dvouramenná	2,3			Tab. 132:4; Tab. 249:15
				Tab. 132:10; Tab. 255:2
				Tab. 132:3; Tab. 255:1
				Tab. 132:2; Tab. 255:3
				Tab. 131:7; Tab. 248:14
				Tab. 132:7; Tab. 255:5
			neurčitý tyčinkovitý předmět; jeden konec zahrocený	Tab. 198:1
jednoramenná	2,4		tělo skoby značně rozšířeno do šířky oproti ramenům	Tab. 31:2
				Tab. 32:8
				Tab. 32:9
				Tab. 32:10
				Tab. 39:3
jednoramenná	1,9			Tab. 39:9
			zlomek neurčitého hrotitého předmětu	Tab. 41:5
				Tab. 48:2
				Tab. 48:6
dvouramenná	0,6	0,7		Tab. 48:7
				Tab. 58:2
dvouramenná	2	1,4		Tab. 61:2
			zlomek neurčitého tyčinkovitého předmětu; esovité prohnutí; jeden konec více zahrocený a ohnutý do háčku	Tab. 48:4
dvouramenná			skoba má silně zdeformovaný tvar	Tab. 19:16
dvouramenná	1,9			
			průměr trnu u hrotu = 0,3 cm; trn se k hrotu zužuje	Tab. 23:4
				Tab. 25:13
dvouramenná				

10 Břeclav – Pohansko. Severovýchodní předhradí. Katalog archeologických pramenů ...

Objekt/Hrob (H)/ Čtverec (B)	Inventurní číslo	Předmět	Zachovalost	Materiál	Délka max. cm	Šířka_A cm	Šířka_B cm	Průřez tvar	Hlavice	Hlavice délka cm	Hlavice šířka cm
B60-45	269136	skoba	celý	železo	4,2	0,7	0,2	hraněný			
B60-46	269989	trn z vochle	celý	železo	11	0,4	0,4	hraněný, válcovitý			
B60-46	269992	trn z vochle	celý	železo	11,2	0,5	0,4	hraněný, válcovitý			
B60-46	269996	skoba	celý	železo	4,6	0,6	0,2	hraněný			
B60-46	269999	trn z vochle	celý	železo	11	0,4	0,4	hraněný, válcovitý			
B60-47	270484	skoba	celý	železo	4,8	0,6	0,2	hraněný			
B60-47	270486	tyčinka	zlomek	železo	5,3	0,7	0,7	hraněný			
B60-47	270490	skoba	zlomek	železo		0,4	0,2	hraněný			
B61-44	271031	hřeb	celý	železo	5,3	0,9	0,6	hraněný	plochá čtvercovitá	2,8	2,5
B61-44	271033	hřeb	zlomek	železo		0,9	0,5	hraněný	plochá čtvercovitá	2,7	2,7
B61-44	271036	tyčinka	zlomek	železo	7,8	0,45	0,35	půlkulatý			
B61-45	271663	tyčinka	zlomek	železo	10,3	0,6	0,2	hraněný			
B61-45	271669	skoba	zlomek	železo	4,1	0,5	0,2	hraněný			
B61-46	272058	tyčinka	zlomek	železo	9,4	0,7	0,4	neurčeno			
B61-46	272059	trn z vochle	celý	železo	10,5	0,4	0,4	válcovitý			
B62-45	273012	skoba	celý	železo	5,8	0,6	0,2	hraněný			
203	274575	hřeb	celý	železo	5,8	0,5	0,5	hraněný	plochá čtvercovitá	1,3	1,3
204	274751	tyčinka	zlomek	železo		0,3	0,3	hraněný			
205	274928	hřeb	celý	železo	3	0,3	0,3	hraněný	plochá čtvercovitá	1	0,6
207	277766	hřeb	celý	železo	7,1	0,5	0,6	hraněný	jehlancovitá	1,4	1,2
207	277767	skoba	zlomek	železo	8,4	0,5	0,3	hraněný			
207	277774	hřeb	celý	železo	7,6	0,5	0,4	hraněný	jehlancovitá	1,2	1,1
207	277775	tyčinka	zlomek	železo		0,5	0,3	hraněný			
207	277777	tyčinka	celý	železo	11	0,4	0,4	hraněný, válcovitý			
207	277784	tyčinka	zlomek	železo	3,5	0,4	0,4	hraněný			
207	277791	skoba	celý	železo	2,6	0,6	0,2	hraněný			
207	277794	drátek	zlomek	železo	2,1	0,2	0,2	hraněný			
207	277796	skoba	zlomek	železo		0,6	0,2	hraněný			
207	277803	skoba	zlomek	železo		0,7	0,3	hraněný			
207	277823	hřeb	zlomek	bronz	1,2	0,3	0,3	válcovitý		0,4	0,5
212	277950	skoba	celý	železo	5,2	0,6	0,2	hraněný			
212	277957	tyčinka	zlomek	železo	5,4	0,7	0,6	hraněný			
213	277971	jehla	zlomek	železo	3,4	0,1	0,1	válcovitý			
218	278316	skoba	zlomek	železo		0,6	0,2	hraněný			
218	278317	tyčinka	zlomek	železo		0,5	0,2	hraněný			
221	278556	tyčinka	zlomek	železo	8,3	0,4	0,5	hraněný			
229	279025	skoba	celý	železo	4,8	0,7	0,3	hraněný			
B58-48	284615	hřeb	celý	železo	1,5	0,2	0,2	hraněný	plochá čtvercovitá	1,1	1,1
B58-48	284623	skoba	zlomek	železo	4,3	0,9	0,4	hraněný			
B58-48	284634	tyčinka	zlomek	železo	3,3	0,4	0,2	hraněný			
B58-49	285545	hřeb	zlomek	železo	2,5	0,5	0,2	hraněný	plochá kruhová	0,8	0,7
B58-49	285546	hřeb	celý	železo	2,6	0,3	0,2	hraněný	plochá čtvercovitá	0,7	0,7
B58-49	285556	skoba	zlomek	železo	4,6	0,6	0,3	hraněný			

Skoba	Rameno A délka cm	Rameno B délka cm	Poznámka	Tabulka
dvouramenná	5,8	3,8		Tab. 25:7
			průměr trnu u hrotu = 0,3 cm; trn se k hrotu zužuje	Tab. 26:7
			průměr trnu u hrotu = 0,3 cm; trn se k hrotu zužuje	Tab. 26:8
dvouramenná	2,1			Tab. 26:11
			interpretace nejistá - předmět zkorodovaný	Tab. 26:9
dvouramenná	2,3	2,1		Tab. 27:6
				Tab. 27:12
				Tab. 27:13
				Tab. 27:10
				Tab. 28:13
jednoramenná	1,8			Tab. 28:8
				Tab. 29:9
				Tab. 29:4
dvouramenná				Tab. 33:14
				Tab. 143:5
				Tab. 150:5
				Tab. 160:6
dvouramenná	3		průměr trnu u hrotu = 0,2 cm; trn se k hrotu zužuje	Tab. 160:7
				Tab. 160:5
				Tab. 158:27
dvouramenná	1,2	0,9		
	2			
	2,5			Tab. 160:8
				Tab. 160:10
jednoramenná	2,2			Tab. 163:11
			masivní železná tyčinka obloukovitě ohnutá	
				Tab. 164:3
dvouramenná	2,1	2,1		Tab. 177:6
				Tab. 21:6
neurčeno	1			Tab. 21:7
				Tab. 22:14
				Tab. 22:15
jednoramenná				Tab. 22:16

10 Břeclav – Pohansko. Severovýchodní předhradí. Katalog archeologických pramenů ...

Objekt/Hrob (H)/ Čtverec (B)	Inventurní číslo	Předmět	Zachovalost	Materiál	Délka max. cm	Šířka_A cm	Šířka_B cm	Průřez tvar	Hlavice	Hlavice délka cm	Hlavice šířka cm
B57-46	285968	skoba	celý	železo	4,3	0,6	0,3	hraněný			
B57-46	285969	tyčinka	zlomek	železo	6,2	0,5	0,3	hraněný			
B57-47	287039	skoba	zlomek	železo		0,8	0,3	hraněný			
B57-47	287040	skoba	zlomek	železo	8,65	1	0,5	hraněný			
B57-47	287042	hřeb	celý	železo	2,3	0,3	0,2	hraněný	křídélkovitá		0,5
B57-47	287043	hřeb	zlomek	železo	1,65	0,4	0,3	hraněný	křídélkovitá	0,8	0,5
B57-47	287053	tyčinka	zlomek	železo	2,8	0,4	0,3	hraněný			
B57-47	287056	tyčinka	zlomek	železo	2,6	0,4	0,3	hraněný			
B57-47	287057	hrot	zlomek	železo	4,8	0,5	0,5	hraněný			
B57-48	288541	hřeb	zlomek	železo	1,6	0,5	0,3	hraněný	plochá čtvercovitá	1	1
B57-48	288542	skoba	zlomek	železo		1,1	0,8	hraněný			
B57-48	288543	skoba	celý	železo	8,3	1,1	0,5	hraněný			
B57-48	288544	skoba	zlomek	železo		0,6	0,2	hraněný			
B57-48	288545	tyčinka	zlomek	železo	5,5	0,5	0,4	hraněný			
B57-48	288548/1	trn z vochle	celý	železo	9	0,4	0,5	hraněný			
B57-48	288549	skoba	zlomek	železo		0,8	0,3	hraněný			
B57-48	288563	trn z vochle	zlomek	železo	10,5	0,4	0,5	válcovitý			
B57-48	288564	tyčinka	zlomek	železo	2,2	0,4	0,3	hraněný			
B57-48	288565/2	skoba	zlomek	železo		0,7	0,3	hraněný			
B57-49	289642	hřeb	celý	železo	4	0,4	0,4	hraněný	plochá čtvercovitá	0,8	0,7
B57-49	289645	skoba	celý	železo	6,8	0,6	0,4	hraněný			
B57-49	289646	skoba	celý	železo	3,8	0,6	0,2	hraněný			
B57-49	289661	skoba	celý	železo	11,4	2,1	0,6	hraněný			
B57-49	289662	skoba	zlomek	železo		0,5		hraněný			
B57-49	289664	trn z vochle	zlomek	železo	7	0,3	0,3	válcovitý			
B57-49	289665	hřeb	zlomek	železo	1,2	0,5	0,4	hraněný	plochá čtvercovitá	1,5	1,2
B56-46	290737	hřeb	celý	železo	6,3	0,5	0,5	hraněný	plochá obdélníkovitá	1,5	1
B56-46	290738	hřeb	celý	železo	3,3	0,3	0,2	hraněný	křídélkovitá	1	0,5
B56-46	290739	hřeb	zlomek	železo	4,7	0,4	0,3	hraněný	bez hlavice		
B56-46	290740	hřeb	celý	železo	3,4	0,4	0,4	hraněný	plochá kruhová	1,1	1
B56-46	290741	hřeb	celý	železo	2,2	0,3	0,2	hraněný	křídélkovitá	0,9	0,5
B56-46	290742	hřeb	zlomek	železo	3,3	0,4	0,4	hraněný	plochá		
B56-46	290746	hřeb	celý	železo	2,3	0,3	0,2	hraněný	křídélkovitá	1	0,5
B56-46	290750	tyčinka	zlomek	železo	4,3	0,5	0,25	hraněný			
B56-46	290751	tyčinka	zlomek	železo	2,4	0,4	0,3	hraněný			
B56-46	290755	hřeb	celý	železo	2,4	0,4	0,2	hraněný	křídélkovitá	1,1	0,6
B56-46	290759	skoba	zlomek	železo	7,8	2,6	0,3	hraněný			
B56-47	291474	tyčinka	zlomek	železo	3,2	0,5	0,5	hraněný			
B56-47	291475	skoba	celý	železo	6,8	1,3	0,5	hraněný			
B56-47	291481	hrot	zlomek	železo	3,8	0,4	0,4	hraněný			
B56-48	292712/1	trn z vochle	celý	železo	10,1	0,6	0,6	hraněný			
B56-48	292724	skoba	zlomek	železo		0,5	0,2	hraněný			

Skoba	Rameno A délka cm	Rameno B délka cm	Poznámka	Tabulka
dvouramenná	1	1,8		Tab. 13:22
	3			Tab. 15:2
dvouramenná	2,3			Tab. 15:5
				Tab. 15:3
				Tab. 15:4
				Tab. 15:7
				Tab. 15:8
			zlomek neurčitého tyčinkovitého předmětu - pravděpodobně hrot; tyčinka se směrem k jednomu konci zužuje do hrotu (tloušťka hrotu = 0,25 × 0,25 cm)	Tab. 15:6
				Tab. 17:3
	2,1			Tab. 17:4
dvouramenná	3,6	2,7		Tab. 17:5
	1			Tab. 17:6
				Tab. 17:7
				Tab. 16:12
	1,9			
			horní část trnu má hraněný průřez; zbytek trnu je válcovitý; v horní části trnu zachován zlomek plechu z vochle	Tab. 16:14
				Tab. 18:11
dvouramenná	1,8	2,1		Tab. 18:12
dvouramenná	1,7	1,4		Tab. 18:13
dvouramenná	5,6	4,6		Tab. 18:14
	1,4			
				Tab. 7:13
				Tab. 7:10
				Tab. 7:11
				Tab. 7:12
				Tab. 7:14
				Tab. 7:15
			zlomek neurčité železné tyčinky hraněného průřezu; směrem k jednomu konci se zužuje	Tab. 7:19
			zlomek neurčité železné tyčinky hraněného průřezu; na jednom konci rozšířená (0,6 × 0,3 cm); na opačném konci se zužuje (0,3 × 0,2 cm)	Tab. 7:18
				Tab. 7:16
dvouramenná	0,8	0,6		Tab. 7:23
				Tab. 9:6
dvouramenná	2,8	3,6		Tab. 9:3
			zlomek neurčitého železného hrotitého předmětu fragment se směrem k jednomu konci zužuje do hrotu; možná trn hřebíku	Tab. 9:4
	1,7		zlomek skoby s jedním ramenem	Tab. 11:8

10 Břeclav – Pohansko. Severovýchodní předhradí. Katalog archeologických pramenů ...

Objekt/Hrob (H)/ Čtverec (B)	Inventurní číslo	Předmět	Zachovalost	Materiál	Délka max. cm	Šířka_A cm	Šířka_B cm	Průřez tvar	Hlavice	Hlavice délka cm	Hlavice šířka cm
B56-48	292725	skoba	zlomek	železo	6,5	0,6	0,7	hraněný			
B56-48	292731	tyčinka	zlomek	železo	2,5	0,5	0,2	hraněný			
B56-48	292734	hřeb	celý	železo	3,2	0,3	0,4	hraněný	plochá čtvercovitá	1,1	1
B56-48	292739	hřeb	celý	železo	7	0,6	0,7	hraněný	plochá kruhová	1,8	1,5
B56-48	292745	trn z vochle	celý	železo	11,2	0,5	0,5	válcovitý			
B56-48	292746	jehla	zlomek	železo	8	0,3	0,3	válcovitý			
B56-48	292750	tyčinka	zlomek	železo	5	0,7	0,5	hraněný			
B56-48	292752	tyčinka	zlomek	železo	4,8	0,5	0,5	hraněný			
B56-48	292759	drátek	zlomek	bronz	2,8	0,3	0,3	válcovitý			
B56-49	294150	trn z vochle	celý	železo	12	0,4	0,4	válcovitý			
B56-49	294151	skoba	celý	železo	5	0,6	0,25	hraněný			
B56-49	294152	hřeb	celý	železo	4,9	0,35	0,4	válcovitý	jiná	0,5	0,5
B56-49	294153	hřeb	celý	železo	2,8	0,3	0,3	hraněný	plochá obdélníkovitá	1	0,9
B56-49	294155	tyčinka	zlomek	železo	5,4	0,4	0,3	hraněný			
B56-49	294165	tyčinka	zlomek	železo	3,4	0,2	0,2	válcovitý			
B56-49	294166	tyčinka	zlomek	železo	3,4	0,5	0,25	hraněný			
B55-46	294927	skoba	zlomek	železo	4,7	0,8	0,2	hraněný			
B55-46	294938	hřeb	celý	železo	3,5	0,2	0,3	hraněný	plochá	0,8	0,7
B55-46	294944	hřeb	zlomek	železo	2,7	0,4	0,3	hraněný	bez hlavice		
B55-46	294946	hřeb	celý	železo	3,2	0,3	0,3	hraněný	plochá oválná	0,9	0,8
B55-46	294948	hřeb	celý	železo	2,2	0,4	0,4	hraněný	plochá oválná	1,3	1
B55-46	294949	hřeb	celý	železo	3	0,3	0,25	hraněný	plochá obdélníkovitá	0,9	0,7
B55-46	294954	tyčinka	zlomek	železo	4,5	0,5	0,4	hraněný			
B55-46	294959	skoba	zlomek	železo	2,5	0,4	0,3	hraněný			
B55-47	295414	skoba	celý	železo	6,2	0,7	0,36	hraněný			
B55-47	295418/2	skoba	zlomek	železo		0,8	0,58	hraněný			
B55-49	295952	skoba	celý	železo	3,5	0,5	0,22	hraněný			
B55-49	295954	skoba	zlomek	železo	7,5	1	0,32	hraněný			
B54-46	296359	hřeb	celý	železo	6,8	0,7	0,5	hraněný	jiná	1,9	0,7
B54-46	296361	skoba	zlomek	železo	3,1	0,5	0,3	hraněný			
B54-47	296786	hřeb	celý	železo	10,8	0,9	0,5	hraněný	křídélkovitá	2	0,8
B54-47	296789	hřeb	zlomek	železo	1,5	0,8	0,6	hraněný	plochá obdélníkovitá	2,7	2,3
B54-47	296790	hřeb	zlomek	železo	3	0,4	0,4	hraněný	bez hlavice		
B54-47	296795	hřeb	zlomek	železo	3,4	0,5	0,5	válcovitý	bez hlavice		
205	297957	tyčinka	zlomek	železo	4,8	0,2	0,25	hraněný			
205	297961	jehla	zlomek	železo	2,8	0,1	0,1	válcovitý			
205	297962	tyčinka	zlomek	železo	3	0,4	0,2	hraněný			
227	298704	hřeb	zlomek	železo	6,8	0,5	0,4	hraněný			
227	298706	hřeb	celý	železo	10,3	0,7	0,6	hraněný	jehlancovitá	1,4	1,1
228	298859	tyčinka	zlomek	železo	2,4	0,4	0,4	hraněný			
232	299758	skoba	zlomek	železo	3,6	0,5	0,25	hraněný			
238	300429	skoba	celý	železo	3,8	0,5	0,3	hraněný			
238	300431	tyčinka	zlomek	železo	5,4	0,5	0,5	hraněný			

Skoba	Rameno A délka cm	Rameno B délka cm	Poznámka	Tabulka
dvouramenná	0,8		druhé rameno skoby odlomeno	Tab. 11:9
				Tab. 11:12
				Tab. 11:10
				Tab. 11:11
				Tab. 10:10
			možná jehla	Tab. 10:11
				Tab. 11:13
				Tab. 11:14
				Tab. 11:15
			horní část trnu má hraněný průřez; zbytek trnu je válcovitý	Tab. 13:1
dvouramenná	1,7	2,3		Tab. 13:6
			hlavice hřebu malá kulovitá	Tab. 13:7
				Tab. 13:8
			zlomek neurčitého tyčinkovitého předmětu; jeden konec se zužuje do hrotu; opačný konec mírně zesílený – možná nástroj; vytepávací hrot?	Tab. 13:9
				Tab. 13:10
				Tab. 13:11
jednoramenná	2			Tab. 4:2
			hlavice hřebu silně zkorodovaná – nelze určit tvar	Tab. 4:3
			hlavice hřebu ulomena; na konci hřebík zahnutý do háčku	Tab. 4:5
				Tab. 4:4
				Tab. 4:7
				Tab. 4:8
				Tab. 4:9
dvouramenná	1,3			
dvouramenná	1,2	1,6		Tab. 5:7
	0,97			Tab. 5:8
dvouramenná	1,9	1,4		Tab. 6:2
	1,7			Tab. 6:3
			hlavice hřebu roztepaná a svinutá do trubičky	Tab. 1:8;
jednoramenná	1,2			Tab. 1:9;
				Tab. 2:4;
			velká část trnu hřebu ulomena – zachována pouze hlavice s kouskem trnu	Tab. 2:5;
			zachoval se pouze trn hřebu; hlavice ulomena	Tab. 2:6;
			zachoval se pouze trn hřebu; hlavice ulomena	Tab. 2:7;
			stopy tordování; na jednom konci přilepený výčnělek	Tab. 150:6
				Tab. 150:3
				Tab. 150:4
				Tab. 174:19
				Tab. 174:13
				Tab. 175:12
dvouramenná	1,7			Tab. 181:15
dvouramenná	1,1	1,7		Tab. 188:1
			zlomek neurčitého tyčinkovitého předmětu – jeden konec hákovitý; možná fragment skoby	Tab. 188:2; Tab. 254:16

Objekt/Hrob (H)/ Čtverec (B)	Inventurní číslo	Předmět	Zachovalost	Materiál	Délka max. cm	Šířka_A cm	Šířka_B cm	Průřez tvar	Hlavice	Hlavice délka cm	Hlavice šířka cm
238	300447	tyčinka	zlomek	železo	8,8	0,5	0,4	hraněný			
242	300634	tyčinka	zlomek	železo	4,6	0,9	0,9	válcovitý			
H 214	301016	skoba	celý	železo	4,6	0,5	0,3	hraněný			
B72-33	302911	tyčinka	zlomek	železo	3,9	0,5	0,4	válcovitý			
B71-33	304525	hřeb	zlomek	železo	3,9	0,5	0,2	hraněný	plochá čtvercovitá	1	1
B69-33	306133	hřeb	celý	železo	7,4	0,5	0,3	hraněný	kladívkovitá	1,2	0,5
B69-33	306137	tyčinka	zlomek	železo	2,5	0,4	0,4	válcovitý			
B69-33	306138	tyčinka	zlomek	železo	2,2	1,5	0,3	hraněný			

Obroučky z vědra

Objekt/Hrob (H)/ Čtverec (B)	Inventurní číslo	Předmět	Počet	Zachovalost	Materiál	Obroučka průřez	Obroučka průměr cm	Obroučka šířka cm	Obroučka tloušťka cm
128	235113	obroučka	1	zlomek	železo	půlkulatý		0,8	0,4
130	235266/1	obroučka	1	zlomek	železo	obdélníkovitý		0,8	0,2
130	235266/2	obroučka	1	zlomek	železo	půlkulatý		0,8	0,3
B63-33	235705	obroučka	1	zlomek	železo	půlkulatý		0,7	0,3
B63-34	235943	obroučka	1	zlomek	železo	obdélníkovitý		0,7	0,3
B63-36	236880/1, 236881, 236882/2	obroučka	1	zlomek	železo	půlkulatý		0,6-0,7	0,3
B63-36	236882/1	obroučka	1	zlomek	železo	obdélníkovitý		0,8	0,3
B63-36	236882/5	obroučka	1	zlomek	železo	obdélníkovitý		1,1	0,2
B63-37	237309	obroučka	1	zlomek	železo	půlkulatý		0,7	0,3
B64-35	237815	obroučka	1	zlomek	železo	trojúhelníkový		0,5	0,3
B64-35	237816	obroučka	1	zlomek	železo	půlkulatý		1,2	0,2
B64-36	238062	obroučka	1	zlomek	železo	půlkulatý		0,8	0,4
B64-36	238064/2	obroučka	1	zlomek	železo	obdélníkovitý		0,7	0,2
B64-37	238396/3-5	obroučka	3	zlomek	železo	půlkulatý		0,5-0,6	0,2-0,4
B64-37	238398/1	obroučka	1	zlomek	železo	půlkulatý		0,6	0,4
B63-32	238814/3	obroučka	1	zlomek	železo	půlkulatý		0,7	0,3
B65-37	240900	obroučka	1	zlomek	železo	půlkulatý		0,7	0,2
B66-32	241022	obroučka	1	zlomek	železo	půlkulatý		0,6	0,3
B66-35	241904, 241905/1	obroučka	2	zlomek	železo	obdélníkovitý		0,7	0,2
B66-35	241905/2	obroučka	1	zlomek	železo	obdélníkovitý		0,7	0,2
B66-35	241908/1	obroučka	1	zlomek	železo	obdélníkovitý		0,7	0,1
147	247291	obroučka	1	zlomek	železo	trojúhelníkový	26	0,9	0,3
159	248045	obroučka	1	zlomek	železo	půlkulatý		0,7	2
B66-39	250941	obroučka	1	zlomek	železo	půlkulatý		0,7	0,3
B63-38	251716	obroučka	1	zlomek	železo	půlkulatý		0,7	0,3
B63-38	251720	obroučka	1	zlomek	železo	půlkulatý		0,7	0,3

Skoba	Rameno A délka cm	Rameno B délka cm	Poznámka	Tabulka
			zlomek neurčitého tyčinkovitého předmětu - jeden konec tyčinky se rozdvouje na dvě tyčinky a vytváří písmeno V	Tab. 188:3; Tab. 254:17
			zlomek neurčitého tyčinkovitého předmětu - možná rukojeť kruhového průřezu	Tab. 190:5
dvouramenná	2,3	2,2		Tab. 204:1
				Tab. 64:3
				Tab. 63:14
				Tab. 62:2
				Tab. 62:3

Poznámka	Tabulka
	Tab. 44:5; Tab. 239:6
	Tab. 239:7-9
	Tab. 239:10
	Tab. 239:11
	Tab. 52:8; Tab. 239:13
	Tab. 54:7; Tab. 239:12
železná páska zakončená očkem	Tab. 55:6; Tab. 239:14; Tab. 239:15
konce železné pásky zakončené očkem a háčkem zaklesnuté do sebe	Tab. 55:7; Tab. 239:16
	Tab. 55:8; Tab. 240:1
zakřivení obroučky mírně deformováno	Tab. 240:2
	Tab. 240:6
	Tab. 240:4
délka zlomku = 8,3 cm	Tab. 38:5; Tab. 240:3
zlomek železné obroučky ohnuté postdepozičními procesy; pravděpodobně obroučka z vědra, dochovaná délka = 12,6 cm	Tab. 38:6; Tab. 240:5

10 Břeclav – Pohansko. Severovýchodní předhradí. Katalog archeologických pramenů ...

Objekt/Hrob (H)/ Čtverec (B)	Inventurní číslo	Předmět	Počet	Zachovalost	Materiál	Obroučka průřez	Obroučka průměr cm	Obroučka šířka cm	Obroučka tloušťka cm
171	252638	obroučka	1	zlomek	železo	půlkulatý	21	0,7	0,2
191	253923	obroučka	1	zlomek	železo	trojúhelníkový	24	0,9	0,3
194	254475/1	obroučka	1	zlomek	železo	půlkulatý	28	0,7	0,3
194	254475/10	obroučka	1	zlomek	železo	půlkulatý	21	0,7	0,3
194	254475/11	obroučka	1	zlomek	železo	půlkulatý	17	0,6	0,3
194	254475/12	obroučka	1	zlomek	železo	půlkulatý	18	0,7	0,3
194	254475/13	obroučka	1	zlomek	železo	půlkulatý	18	0,7	0,2
194	254475/14	obroučka	1	zlomek	železo	půlkulatý		0,6	0,3
194	254475/15	obroučka	1	zlomek	železo	půlkulatý	17	0,7	0,3
194	254475/16	obroučka	1	zlomek	železo	půlkulatý	16	0,7	0,3
194	254475/17	obroučka	1	zlomek	železo	obdélníkový		0,7	0,2
194	254475/18	obroučka	1	zlomek	železo	půlkulatý	20	0,7	0,3
194	254475/19	obroučka	1	zlomek	železo	půlkulatý	21	0,6	0,3
194	254475/2	obroučka	1	zlomek	železo	obdélníkový	21	0,7	0,2
194	254475/20	obroučka	1	zlomek	železo	půlkulatý	19	0,6	0,3
194	254475/21- 28, 254475/6-7	obroučka	10	zlomek	železo	půlkulatý		0,6-0,7	0,2-0,3
194	254475/29	obroučka	1	zlomek	železo	obdélníkový		0,6	0,2
194	254475/3	obroučka	1	zlomek	železo	půlkulatý	24	0,7	0,3
194	254475/4	obroučka	1	zlomek	železo	půlkulatý	17	0,7	0,3
194	254475/5	obroučka	1	zlomek	železo	obdélníkový	24	0,8	0,3
194	254475/8	obroučka	1	zlomek	železo	obdélníkový	26	0,8	0,3
194	254475/9	obroučka	1	zlomek	železo	obdélníkový	21	0,7	0,2
B62-39	254786/1	obroučka	1	zlomek	železo	půlkulatý		0,7	0,23
B62-39	254786/2	obroučka	1	zlomek	železo	trojúhelníkový		0,8	0,2
B62-39	254786/3	obroučka	1	zlomek	železo	půlkulatý		0,6	0,2
B62-44	256072	obroučka	1	zlomek	železo	půlkulatý		0,65	0,3
B63-40	256674	obroučka	1	zlomek	železo	trojúhelníkový		0,5	0,3
B65-41	259527	obroučka	1	zlomek	železo	půlkulatý		0,65	0,25
B65-42	259715	obroučka	1	zlomek	železo	trojúhelníkový		0,85	0,2
B65-42,	259716	obroučka	1	zlomek	železo	půlkulatý		0,6-0,7	0,25
B67-42	260990	obroučka	1	zlomek	železo	půlkulatý		0,6	0,2
B67-42	260993	obroučka	1	zlomek	železo	půlkulatý		0,7	0,25

Poznámka	Tabulka
	Tab. 109:5
	Tab. 124:16
	Tab. 136:9; Tab. 240:7; Tab. 241:1
	Tab. 136:9; Tab. 240:7; Tab. 241:1
	Tab. 136:9; Tab. 240:7; Tab. 241:1
	Tab. 136:9; Tab. 240:7; Tab. 241:1
	Tab. 136:9; Tab. 240:7; Tab. 241:1
deformováno	Tab. 136:9; Tab. 240:7; Tab. 241:1
	Tab. 136:9; Tab. 240:7; Tab. 241:1
	Tab. 136:9; Tab. 240:7; Tab. 241:1
deformováno	Tab. 136:9; Tab. 240:7; Tab. 241:1
	Tab. 136:9; Tab. 240:7; Tab. 241:1
	Tab. 136:9; Tab. 240:7; Tab. 241:1
	Tab. 136:9; Tab. 240:7; Tab. 241:1
	Tab. 136:9; Tab. 240:7; Tab. 241:1
	Tab. 136:9; Tab. 240:7; Tab. 241:1
	Tab. 136:9; Tab. 240:7; Tab. 241:1
	Tab. 136:9; Tab. 240:7; Tab. 241:1
deformováno - polotovar?	Tab. 136:9; Tab. 240:7; Tab. 241:1
deformováno, na jednom konci patrné spojení obroučky protilehlými háčky	Tab. 136:9; Tab. 240:7; Tab. 241:1
	Tab. 136:9; Tab. 240:7; Tab. 241:1
	Tab. 136:9; Tab. 240:7; Tab. 241:1
	Tab. 30:5
	Tab. 30:5
	Tab. 30:5
obroučka zdeformovaná a zkroucená	Tab. 32:4
obroučka je narovnaná	Tab. 39:11
	Tab. 53:9
	Tab. 54:4
	Tab. 54:5
	Tab. 61:7
	Tab. 61:8

10 Břeclav – Pohansko. Severovýchodní předhradí. Katalog archeologických pramenů ...

Objekt/Hrob (H)/ Čtverec (B)	Inventurní číslo	Předmět	Počet	Zachovalost	Materiál	Obroučka průřez	Obroučka průměr cm	Obroučka šířka cm	Obroučka tloušťka cm
B62-43	262891	obroučka	1	zlomek	železo	půlkulatý		0,75	0,3
B58-46	265826	obroučka	1	zlomek	železo	půlkulatý		0,6	0,2
B58-46	265828	obroučka	1	zlomek	železo	půlkulatý		0,7	0,2
B58-47	266635	obroučka	1	zlomek	železo	půlkulatý		0,7	0,3
B59-45	267295	obroučka	1	zlomek	železo	půlkulatý		0,9	0,3
B59-45	267300	obroučka	1	zlomek	železo	půlkulatý		0,7	0,4
B64-35	267815	obroučka	1	zlomek	železo	trojúhelníkový		0,5	0,3
B59-46	267841, 267843	obroučka	2	zlomek	železo	půlkulatý		0,6-0,8	0,2-0,3
B59-46	267844	obroučka	1	zlomek	železo	obdélníkový		0,7	0,2
B59-47	268345	obroučka	1	zlomek	železo	půlkulatý		0,7	0,3
B59-47	268350	obroučka	1	zlomek	železo	půlkulatý		0,8	0,4
B60-44	268609	obroučka	1	zlomek	železo	půlkulatý		1,3	0,3
B60-45	269131	obroučka	1	zlomek	železo	půlkulatý		1	0,3
B60-46	269988	obroučka	1	zlomek	železo	půlkulatý	25	0,8	0,2
B60-46	269990	obroučka	1	zlomek	železo	obdélníkový	23	1	0,3
B60-46	269993	obroučka	1	zlomek	železo	obdélníkový	25	0,8	0,2
B60-46	269994	obroučka	1	zlomek	železo	půlkulatý		0,7	0,3
B60-46	269997	obroučka	1	zlomek	železo	půlkulatý		0,7	0,3
B60-47	270487	obroučka	1	zlomek	železo	obdélníkový		0,6	0,2
B60-47	270488/1	obroučka	1	zlomek	železo	půlkulatý		0,7	0,3
B60-47	270488/2	obroučka	1	zlomek	železo	trojúhelníkový	18	0,6	0,2
B60-47	270491	obroučka	1	zlomek	železo	půlkulatý		0,6	0,3
B60-47	270492	obroučka	1	zlomek	železo	půlkulatý	17	0,6	0,3
B60-47	270493	obroučka	1	zlomek	železo	půlkulatý		0,6	0,2
B61-45	271665	obroučka	1	zlomek	železo	půlkulatý		0,9	0,25
B61-45	271670	obroučka	1	zlomek	železo	půlkulatý		0,6	0,2
B61-47	272324, 272325	obroučka	2	zlomek	železo	obdélníkový		0,6-0,9	0,2
B62-47	273431	obroučka	1	zlomek	železo	trojúhelníkový		0,8	0,4
B62-47	273434, 273436	obroučka	2	zlomek	železo	půlkulatý		0,6	0,3
178	274220	obroučka	1	zlomek	železo	obdélníkový		0,8	0,2
178	274221	obroučka	1	zlomek	železo	půlkulatý	20	0,4	0,2
206	275096	obroučka	1	zlomek	železo	trojúhelníkový	40	1	0,5
206	275101	obroučka	1	zlomek	železo	obdélníkový		0,6	0,2
206	275103	obroučka	1	zlomek	železo	půlkulatý		0,9	0,2
207	277769, 277770, 277772, 277786, 277797/2, 277799, 277806, 277817	obroučka	8	zlomek	železo	půlkulatý		0,6-0,7	0,2-0,3
207	277781, 277787, 277797/1, 277798/2, 277802	obroučka	5	zlomek	železo	obdélníkový		0,6-0,78	0,2-0,4

10 Břeclav – Pohansko. Severovýchodní předhradí. Katalog archeologických pramenů ...

Objekt/Hrob (H)/ Čtverec (B)	Inventurní číslo	Předmět	Počet	Zachovalost	Materiál	Obroučka průřez	Obroučka průměr cm	Obroučka šířka cm	Obroučka tloušťka cm
207	277798/1	obroučka	1	zlomek	železo	trojúhelníkový		1,2	0,4
207	277804	obroučka	1	zlomek	železo	půlkulatý	31	0,7	0,3
207	277811	obroučka	1	zlomek	železo	trojúhelníkový		0,8	0,5
207	277819	obroučka	1	zlomek	železo	půlkulatý	29	0,8	0,4
212	277952	obroučka	1	zlomek	železo	půlkulatý	18	0,6	0,3
217	278169	obroučka	1	zlomek	železo	obdélníkový		0,8	0,3
218	278314	obroučka	1	zlomek	železo	obdélníkový		0,6	0,2
218	278315, 278319, 278321, 278323, 278324, 278325	obroučka	6	zlomek	železo	trojúhelníkový		1,3	0,3
218	278318	obroučka	1	zlomek	železo	obdélníkový		0,6	0,2
219	278334	obroučka	1	zlomek	železo	půlkulatý		0,6	0,2
220	278354	obroučka	1	zlomek	železo	půlkulatý		0,9	0,3
221	278554	obroučka	1	zlomek	železo	půlkulatý		0,6	0,3
221	278559	obroučka	1	zlomek	železo	obdélníkový	16	0,5	0,2
221	278561, 278570	obroučka	2	zlomek	železo	obdélníkový		0,5-0,6	0,2
221	278571	obroučka	1	zlomek	železo	půlkulatý		0,5	0,3
229	279023	obroučka	1	zlomek	železo	půlkulatý		0,7	0,2
B58-48	284636, 284637	obroučka	2	zlomek	železo	trojúhelníkový		0,5-0,6	0,3
B58-49	285541	obroučka	1	zlomek	železo	půlkulatý		0,8	0,3
B58-49	285547	obroučka	1	zlomek	železo	půlkulatý	20	0,6	0,2
B58-49	285549	obroučka	1	zlomek	železo	půlkulatý		0,6	0,2
B58-49	285555	obroučka	1	zlomek	železo	obdélníkový		0,6	0,2
B57-47	287046	obroučka	1	zlomek	železo	obdélníkový		0,7	0,4
B57-47 B57-48	287047, 287048,	obroučka	2	zlomek	železo	půlkulatý		0,7-0,8	0,25-0,3
B57-48	288551	obroučka	1	zlomek	železo	půlkulatý		0,7	0,3
B57-48	288557	obroučka	1	zlomek	železo	půlkulatý		0,7	0,2
B57-48	288565/1	obroučka	1	zlomek	železo	obdélníkový		0,5	0,2
B57-49	289648	obroučka	1	zlomek	železo	půlkulatý		0,8	0,3
B57-49	289657	obroučka	1	zlomek	železo	půlkulatý		0,8	0,3
B56-46	290744	obroučka	1	zlomek	železo	trojúhelníkový		0,6	0,3
B56-46	290745	obroučka	1	zlomek	železo	trojúhelníkový		0,75	0,4
B56-46	290749	obroučka	1	zlomek	železo	půlkulatý		0,6	0,2
B56-46	290753/1	obroučka	1	zlomek	železo	obdélníkový		0,7	0,25
B56-46	290757	obroučka	1	zlomek	železo	trojúhelníkový	17	0,7	0,4
B56-46	290758/2	obroučka	1	zlomek	železo	půlkulatý		0,7	0,3
B56-47	291477	obroučka	1	zlomek	železo	půlkulatý		0,7	0,3
B56-47	291478	obroučka	1	zlomek	železo	půlkulatý		0,7	0,3
B56-47	291479	obroučka	1	zlomek	železo	půlkulatý		1	0,2
B56-47	291485	obroučka	1	zlomek	železo	půlkulatý		0,9	0,25
B56-47	291494, 291497	obroučka	2	zlomek	železo	trojúhelníkový		0,60,8	0,3

Poznámka	Tabulka
	Tab. 160:2
	Tab. 163:10
	Tab. 22:11
	Tab. 22:10
	Tab. 22:7
	Tab. 22:8
	Tab. 14:18
	Tab. 14:19; Tab. 14:20
	Tab. 17:2
	Tab. 17:19
	Tab. 18:5
	Tab. 7:5
	Tab. 7:4
	Tab. 7:8
	Tab. 7:6
	Tab. 7:7
	Tab. 8:12
	Tab. 8:13
	Tab. 8:14
obroučka zdobená – středem veden podélně žlábek	Tab. 8
	Tab. 8:16; Tab. 8:17

10 Břeclav – Pohansko. Severovýchodní předhradí. Katalog archeologických pramenů ...

Objekt/Hrob (H)/ Čtverec (B)	Inventurní číslo	Předmět	Počet	Zachovalost	Materiál	Obroučka průřez	Obroučka průměr cm	Obroučka šířka cm	Obroučka tloušťka cm
B56-48	292726	obroučka	1	zlomek	železo	trojúhelníkový		1,2	0,3
B56-48	292743	obroučka	1	zlomek	železo	půlkulatý		0,6	0,2
B56-48	292747	obroučka	1	zlomek	železo	obdélníkový	27	0,7	0,3
B56-49	294157	obroučka	1	zlomek	železo	půlkulatý		0,6	0,2
B55-46	294925	obroučka	1	zlomek	železo	půlkulatý		0,6	0,26
B55-46	294928	obroučka	1	zlomek	železo	obdélníkový		0,75	0,21
B55-46	294936	obroučka	1	zlomek	železo	obdélníkový		0,5	0,3
B55-46	294937	obroučka	1	zlomek	železo	trojúhelníkový	27	0,7	0,3
B55-46	294939	obroučka	1	zlomek	železo	trojúhelníkový		0,6	0,3
B55-46	294945	obroučka	1	zlomek	železo	půlkulatý	20	0,7	0,3
B55-47	295415	obroučka	1	zlomek	železo	trojúhelníkový		0,9	0,3
B55-47	295419	obroučka	1	zlomek	železo	trojúhelníkový	33	1	0,38
B54-47	296785	obroučka	1	zlomek	železo	půlkulatý		1	0,2
B54-47	296788	obroučka	1	zlomek	železo	trojúhelníkový		0,8	0,35
B54-47	296796/1-2	obroučka	1	zlomek	železo	půlkulatý		0,7	0,25
226	298516, 298519	obroučka	2	zlomek	železo	půlkulatý		0,5-0,6	0,3
226	298520	obroučka	1	zlomek	železo	půlkulatý	30	0,65	0,3
227	298708, 298709, 298710	obroučka	3	zlomek	železo	půlkulatý		0,6-0,7	0,2-0,3
227	298712/ 1-2	obroučka	2	zlomek	železo	trojúhelníkový			0,3
227	298713	obroučka	1	zlomek	železo	trojúhelníkový		0,7	0,5
230	298873/ 1-2	obroučka	2	zlomek	železo	půlkulatý		0,7	0,3
230	298874	obroučka	1	zlomek	železo	půlkulatý	40	0,6	0,3
231	299014/1, 299015	obroučka	2	zlomek	železo	půlkulatý		0,7-0,8	0,2-0,3
232	299762	obroučka	1	zlomek	železo	půlkulatý		0,65	0,3
235	299957	obroučka	1	zlomek	železo	půlkulatý	26	0,7	0,3
238	300434	obroučka	1	zlomek	železo	půlkulatý		0,7	0,2
238	300435, 300440	obroučka	2	zlomek	železo	trojúhelníkový		0,8	0,3
238	300444/1	obroučka	1	zlomek	železo	půlkulatý		0,65	0,2
238	300444/2	obroučka	1	zlomek	železo	půlkulatý		0,7	0,3
B70-32	304750	obroučka	1	zlomek	železo	obdélníkový		0,9	0,2
B70-33	305556	obroučka	1	zlomek	železo	trojúhelníkový		0,7	0,3
B69-32	305844	obroučka	1	zlomek	železo	trojúhelníkový		1	0,3
B69-33	306134	obroučka	1	zlomek	železo	trojúhelníkový		0,5	0,3

Poznámka	Tabulka
	Tab. 10:14
	Tab. 10:15
	Tab. 10:16
na jednom konci zlomku obroučky patrný háček	Tab. 12:18
	Tab. 3:11
	Tab. 3:12
	Tab. 3:15
	Tab. 3:13
	Tab. 3:14
	Tab. 4:6
	Tab. 5:5
	Tab. 5:6
	Tab. 2:1;
	Tab. 2:2;
	Tab. 2:3;
	Tab. 173:9; Tab. 173:10
	Tab. 173:8
	Tab. 174:11–12; Tab. 174:17
	Tab. 174:15–16
	Tab. 174:18
	Tab. 179:6–7
	Tab. 179:8
	Tab. 179:15; Tab. 179:17
	Tab. 181:10
	Tab. 185:5
	Tab. 187:13
	Tab. 187:14–15
	Tab. 187:11
	Tab. 187:11
	Tab. 62:10
	Tab. 63:3
	Tab. 61:13
	Tab. 62:6

Ataše z vědra

Objekt/Hrob (H)/ Čtverec (B)	Inventární číslo	Předmět	Zachovalost	Materiál	Ataše tvar	Ataše výška cm
128	235112	ataše	zlomek	železo	tyčinkovitý s rozbíhajícími se konci	
150	247679/1	ataše	zlomek	železo	tyčinkovitý s rozbíhajícími se konci	4,7
170	252466/10	ataše	zlomek	železo	plechový lichoběžníkový nebo plechový obdélníkový	
170	252466/11	ataše	zlomek	železo	plechový s rozbíhajícími se konci	
170	252466/12	ataše	zlomek	železo	tyčinkovitý s rozbíhajícími se konci	
194	254473/2	ataše	zlomek	železo	tyčinkovitý s rozbíhajícími se konci	5,1
194	254492	ataše	zlomek	železo	tyčinkovitý s rozbíhajícími se konci	12,5
194	254493	ataše	zlomek	železo	tyčinkovitý s rozbíhajícími se konci	10,5
B63-43	257302	ataše	zlomek	železo	plechový lichoběžníkový nebo plechový obdélníkový	
B64-39	257850	ataše	celý	železo	tyčinkovitý s rozbíhajícími se konci	6,4
B58-47	266639	ataše	celý	železo	tyčinkovitý s rozbíhajícími se konci	6,6
B59-46	267842	ataše	zlomek	železo	plechový ve tvaru T	
B60-44	268607	ataše	celý	železo	plechový obdélníkový	6,5
B60-44	268608	ataše	celý	železo	tyčinkovitý s rozbíhajícími se konci	8,1
178	274222	ataše	zlomek	železo	plechový lichoběžníkový	
207	277768	ataše	zlomek	železo	plechový lichoběžníkový	
207	277813	ataše	zlomek	železo	plechový oválný	
218	278322	ataše	celý	železo	tyčinkovitý s rozbíhajícími se konci	8
221	278560	ataše	zlomek	železo	plechový lichoběžníkový	
221	278572	ataše	zlomek	železo	plechový lichoběžníkový	
B57-49	289671	ataše	zlomek	železo	plechový	
B56-46	290729	ataše	zlomek	železo	jiné	4,3
B56-46	290743	ataše	zlomek	železo	tyčinkovitý	
B56-49	294148	ataše	zlomek	železo	tyčinkovitý s rozbíhajícími se konci	
B55-46	294923	ataše	zlomek	železo	plechový obdélníkový	
B55-48	295769	ataše	zlomek	železo	tyčinkovitý s rozbíhajícími se konci	6,8
H212	300897	ataše	zlomek	železo	plechový	
K35	301103	ataše	zlomek	železo	plechový obdélníkový	
B72-32	302671	ataše	celý	železo	plechový lichoběžníkový	9,5
B70-33	305559	ataše	zlomek	železo	plechový lichoběžníkový nebo plechový obdélníkový	

Rukojeť vědra

Objekt/Hrob (H)/ Čtverec (B)	Inventární číslo	Předmět	Zachovalost	Materiál	Rukojeť průměr oblouku cm	Rukojeť rozpětí cm	Rukojeť výška cm	Rukojeť tloušťka max. cm	Rukojeť u končení tvar
194	254472	rukojeť	celý	železo	17	18,7	8	0,7	hákovitý a knoflíkový
194	254473/1	rukojeť	celý	železo	20	23	11	0,8	hákovitý a knoflíkový
194	254474	rukojeť	celý	železo	25	26	11	0,7	hákovitý a knoflíkový

Ataše šířka cm	Ataše tloušťka cm	Poznámka	Tabulka
	0,3		
	0,35	tloušťka v oblouku = 0,35 cm; tloušťka roztepaných konců = 0,15 cm	Tab. 239:3
		zlomek vejčitého ucha	Tab. 107:4
		zlomek ucha	Tab. 107:5
			Tab. 107:6
	0,4	ataše navlečena na rukojeť vědra	Tab. 136:4; Tab. 238:6
	0,5		Tab. 136:8; Tab. 239:5
	0,5		Tab. 136:7; Tab. 239:4
2,5	0,3	zlomek ataše s otvorem	Tab. 41:2
5,7	0,5		Tab. 46:3
7,8	0,4		Tab. 19:15
	0,2		Tab. 24:5
2	0,2	v těle ataše jeden otvor pro hřeb	Tab. 25:4
9,9	0,4	jeden konec ataše ohnutý – toto ohnutí definuje původní šířku dřevěné stěny vědra (1,3 cm)	Tab. 25:3
	0,4		Tab. 118:9
2,2	2,2		Tab. 160:1
4,4	0,4		Tab. 160:3
9,4	0,5		Tab. 167:4
2,2	0,3		Tab. 170:2
2,2	0,3		Tab. 170:3
	0,3	zlomek horní části ataše z vědra s otvorem pro rukojeť	Tab. 18:6
5,7	0,9	ataše zvláštního tvaru; tyčinkovitý oblouk (0,8 × 0,8 cm); konce roztepaný do plechu nejasného tvaru – připomíná trojúhelník (šířka = 3,4 cm; tloušťka = 0,4 cm); na konci a uprostřed jednoho roztepaného konce ataše zachován jeden otvor pro nýt (průměr otvoru = 0,5 cm); asi ataše z kovového kotlíku	Tab. 7:2
	0,7	zlomek ucha; pravděpodobně tyčinkovitá ataše	Tab. 7:3
2,2	0,4	zachován pouze fragment horní části tyčinkovité ataše - oblouk; rozbíhající se konce jsou odlomeny	Tab. 12:17
4,3	0,17	ataše s 1 kruhovým otvorem (průměr 0,85 cm)	Tab. 3:10
5,9	0,67	tloušťka ataše na roztepaných koncích 0,17 cm	Tab. 5:13
1,6	0,5	zachován pouze konec ataše s očkem	Tab. 203:1
1,6	0,4	zachován konec ataše – plech nedokonale svinutý do očka; na konci hák	
4,3	0,4		Tab. 64:2
	0,3		Tab. 63:4

Rukojeť průřez	Poznámka	Tabulka
válcovitý	rukojeť má dvě různá ukončení	Tab. 136:3; Tab. 239:1
válcovitý	na rukojeti vědra navlečena ataše	Tab. 136:4; Tab. 238:6
válcovitý		Tab. 136:5; Tab. 238:5

Objekt/Hrob (H)/ Čtverec (B)	Inventární číslo	Předmět	Zachovalost	Materiál	Rukojeť průměr oblouku cm	Rukojeť rozpětí cm	Rukojeť výška cm	Rukojeť tloušťka max. cm	Rukojeť ukončení tvar
B63-39	256405	rukojeť	celý	železo	19	22,4	6,7	0,6	knoflíkový
B65-40	259357	rukojeť	zlomek	železo	18		5,2	0,4	hákovitý
B59-46	267839	rukojeť	zlomek	železo	20			0,8	knoflíkový
B57-49	289649	rukojeť	zlomek	železo	26			0,2	hákovitý
227	298711	rukojeť	zlomek	železo				0,7	hákovitý
232	299756/1-3	rukojeť	zlomek	železo				0,6	hákovitý
B70-33	305555	rukojeť	zlomek	železo				0,4	hákovitý

Žernovy

Objekt/Hrob (H)/ Čtverec (B)	Inventární číslo	Předmět	Zachovalost	Materiál	Žernov druh	Průměr cm	Tloušťka okraj max. cm	Tloušťka otvor max. cm	Mlečí plocha	Otvor	Otvor průměr min. cm	Otvor průměr max. cm
B63-33	235708	žernov	zlomek	ryolit					ano	ne		
B64-34	237655	žernov	zlomek	svor					ano	ne		
B64-34	237656/1	žernov	zlomek	svor				2	ano	ano		
B64-34	237656/2	žernov	zlomek	svor					ano	ne		
B64-32	239383	žernov	zlomek	svor	běhoun		3,9		ano	ne		
B64-32	239384	žernov	zlomek	svor					ne	ne		
B64-32	239385	žernov	zlomek	svor	ležák		1,9		ano	ano		
B64-34	239534	žernov	zlomek	svor					ne	ne		
B64-34	239535	žernov	zlomek	svor					ne	ne		
B64-35	239651	žernov	zlomek	svor			3,7	3,6	ne	ano		
B65-32	242868	žernov	zlomek	ryolit					ano	ne		
B65-35	242869	žernov	zlomek	ryolit			7,7		ano	ne		
B66-34	242870	žernov	zlomek	svor					ano	ne		
B 65-32	242871	žernov	zlomek	svor	běhoun		4,6	3,1	ano	ano		
B64-32	242872	žernov	zlomek	svor	ležák		2,3		ano	ne		
B66-33	242874	žernov	zlomek	svor	ležák	39,5	2,6	6,4	ano	ano	2,7	
B65-33	242875	žernov	zlomek	svor					ano	ne		
severní části plochy	242876	žernov	zlomek	svor					ne	ne		
	242877	žernov	zlomek	svor					ne	ano		
B63-34	243773/1-2	žernov	zlomek	slepenec					ano	ne		
B64-33	243783	žernov	zlomek	svor					ne	ne		
B63-34	243847/1	žernov	zlomek	svor					ne	ne		
B63-34	243847/2	žernov	zlomek	svor					ano	ne		
B64-35	243850	žernov	zlomek	svor				4,2	ano	ano		
B65-34	244321	žernov	zlomek	svor				3,4	ne	ano		
B66-32	244716	žernov	zlomek	kámen				5,5	ano	ano		
B64-34	244989	žernov	zlomek	svor	běhoun		5,2		ano	ne		
B64-34	244990	žernov	zlomek	svor					ano	ne		
B64-34	244991/1	žernov	zlomek	svor			4,7		ano	ne		

Rukojeť průřez	Poznámka	Tabulka
hraněný	rukojeť zachována celá ve velmi dobrém stavu	Tab. 39:5; Tab. 239:2
hraněný		Tab. 53:4
válcovitý		Tab. 24:6
hraněný		Tab. 18:4
válcovitý		Tab. 174:14
hraněný	zlomek rukojeti vědra složený ze tří fragmentů, nelze rekonstruovat a spojit	Tab. 181:12
hraněný		Tab. 63:2

Otvor tvar	Otvor průřez	Poznámka	Tabulka
			Tab. 35:3; Tab. 255:13
kruhový	kónický		
		zlomek žernovu složený ze dvou kusů, oba kusy pozůstatky mlecí plochy	
		tři zlomky jednoho žernovu	
		zlomek žernovu s částí okraje, neměřitelný	
	kónický		
		zlomek žernovu s částí okraje	
		zlomek žernovu s částí okraje, neměřitelný	
oválný		možná se jednalo o běhoun	
		dva zlomky indiferentního žernovu, neměřitelné, oba měly mlecí plochu	
		zlomek okraje žernovu	
		zlomek žernovu s částí okraje, neměřitelný	
oválný	válcový	fakt F32, dva zlomky jednoho žernovu	
		zlomek žernovu s částí okraje	
kruhový	válcový	fakt F42	
		fakt F46, zlomek žernovu s částí okraje	
		dva zlomky jednoho žernovu, žernov z netypického materiálu	
kruhový	válcový		
		původně jeden žernov 244991/1-5	

10 Břeclav – Pohansko. Severovýchodní předhradí. Katalog archeologických pramenů ...

Objekt/Hrob (H)/ Čtverec (B)	Inventurní číslo	Předmět	Zachovalost	Materiál	Žernov druh	Průměr cm	Tloušťka okraj max. cm	Tloušťka otvor max. cm	Mlecí plocha	Otvor	Otvor průměr min. cm	Otvor průměr max. cm
B64-34	244991/2	žernov	zlomek	svor					ano	ne		
B64-34	244991/3-5	žernov	zlomek	svor					ne	ne		
134	244992	žernov	zlomek	ryolit			5,4		ano	ne		
F071	244995/1	žernov	zlomek	ryolit	běhoun	37	6,3	6	ano	ano		5,8
F071	244995/2	žernov	zlomek	svor			3		ne	ne		
F072	244996	žernov	zlomek	kámen	běhoun	43	6,5	3	ano	ano		5,5
F74	244997/1	žernov	zlomek	svor				2,6	ne	ano		
F74	244997/2	žernov	zlomek	svor					ne	ne		
F74	244997/3	žernov	zlomek	svor					ne	ne		
156	247977/1	žernov	zlomek	svor	ležák	42	2,3	3	ano	ano		3,6
156	247977/10-29	žernov	zlomek	svor					ne	ne		
156	247977/2	žernov	zlomek	svor			4,3		ano	ano		
156	247977/3	žernov	zlomek	svor				3,6	ano	ano	2,7	
156	247977/4	žernov	zlomek	svor			3,1		ano	ne		
156	247977/5	žernov	zlomek	svor					ne	ne		
156	247977/6	žernov	zlomek	svor					ne	ano	2,9	
156	247977/7	žernov	zlomek	svor				3,3	ano	ne		
156	247977/8	žernov	zlomek	svor			3,5		ano	ne		
156	247977/9	žernov	zlomek	svor				3,8	ne	ano	3	3,5
B67-38	250320/1-2	žernov	zlomek	písčítý vápenec	běhoun		7	9	ano	ano	3,5	6
B67-38	250320/3	žernov	zlomek	písčítý vápenec	běhoun		9	8	ano	ano	3,5	
B67-38	250320/4	žernov	zlomek	písčítý vápenec	běhoun		8,5		ano	ne		
B67-38	250320/5-8	žernov	zlomek	písčítý vápenec					ne	ne		
B64-38	251334	žernov	zlomek	ryolit			6,2		ano	ne		
B63-38	251725/1-2	žernov	zlomek	svor					ne	ne		
B67-33	251856	žernov	zlomek	ryolit					ano	ne		
B67-33	251882	žernov	zlomek	pískovec	ležák		4		ano	ano		
B62-39	254732	žernov	zlomek	svor			4,4		ano	ne		
B63-40	256676/1-2	žernov	zlomek	svor	běhoun		4,5		ano	ne		
B64-39	257858	žernov	zlomek	svor	běhoun				ano	ne		
B64-40	258083	žernov	zlomek	svor					ano	ne		
B65-41	259531/1	žernov	zlomek	ryolit			4,9		ano	ne		
B65-41	259531/2	žernov	zlomek	svor					ne	ne		
B60-45	269123	žernov	zlomek	ryolit					ne	ne		
178	274752, 274753	žernov	zlomek	slepenec	běhoun	52	8	6,9	ano	ano	4,7	5,1
178	274754	žernov	zlomek	ryolit	běhoun		6,8		ano	ne		
178	274755	žernov	zlomek	svor			2,8		ano	ne		
178	274756	žernov	zlomek	svor					ano	ne		
229	279027/1-2	žernov	zlomek	svor					ne	ne		
229	279027/3	žernov	zlomek	svor	běhoun		3,4		ano	ne		
229	279027/4-6	žernov	celý, frag- men-tární	svor	běhoun	42	5,2	5	ano	ano	5,5	6,5

Otvor tvar	Otvor průřez	Poznámka	Tabulka
		původně jeden žernov 244991/1-5	
		tři zlomky indiferentního žernovu, původně jeden žernov 244991/1-5	
kruhový	válcový		
oválný	válcový		
		původně jeden žernov 244997/1-3	
		zlomek žernovu s částí okraje, původně jeden žernov 244997/1-3	
		indiferentní zlomek žernovu bez otvoru a okraje, neměřitelný, původně jeden žernov 244997/1-3	
kruhový	kónický		
		20 amorfní zlomků žernovů, na některých zlomcích zachována mlecí plocha, na některých zlomcích zbytky okrajů, surovina svor - velmi lámavý	
		zlomek žernovu s částí okraje	
kruhový	válcový		
kruhový			
kruhový			
kruhový	kónický	dva kusy původně jednoho žernovu, možno spojit a měřit dohromady, žernov silně fragmentární, rozlomen na 8 kusů, původně jeden celý 250320/1-8	
kruhový	kónický	žernov silně fragmentární, rozlomen na osm kusů, původně jeden celý 250320/1-8	
		žernov silně fragmentární, rozlomen na 8 kusů, původně jeden celý 250320/1-8	
		čtyři neměřitelné kusy původně jednoho žernovu, žernov silně fragmentární, rozlomen na 8 kusů, původně jeden celý 250320/1-8	
		fakt F203	
oválný	kónický	dva zlomky jednoho žernovu - možné spojit (inv. č. 274752, 274753), otvor pro papřici	
		otvor pro mletí	
oválný	nálevkovitý	otvor pro papřici	Tab. 178:10

10 Břeclav – Pohansko. Severovýchodní předhradí. Katalog archeologických pramenů ...

Objekt/Hrob (H)/ Čtverec (B)	Inventurní číslo	Předmět	Zachovalost	Materiál	Žernov druh	Průměr cm	Tloušťka okraj max. cm	Tloušťka otvor max. cm	Mlecí plocha	Otvor	Otvor průměr min. cm	Otvor průměr max. cm
B60-46	279204	žernov	zlomek	svor	běhoun			3,2	ano	ano	1,6	1,7
207	279205/1	žernov	zlomek	svor	běhoun		5,4	4,4	ano	ano	4,5	4,7
207	279205/2	žernov	zlomek	svor					ne	ne		
207	279205/3	žernov	zlomek	svor	běhoun		5,3		ano	ne		
210	279206/1	žernov	zlomek	ryolit			5,2		ano	ne		
210	279206/10	žernov	zlomek	ryolit	ležák				ano	ne		
210	279206/11	žernov	zlomek	ryolit	ležák				ano	ne		
210	279206/12, 19	žernov	zlomek	ryolit	běhoun		4,4		ano	ne		
210	279206/13	žernov	zlomek	vápenec	běhoun		6		ano	ne		
210	279206/14	žernov	zlomek	oolický vápenec	běhoun			6,2	ano	ano		5,1
210	279206/15, 18	žernov	zlomek	ryolit	běhoun				ano	ne		
210	279206/16	žernov	zlomek	ryolit	běhoun			3,6	ano	ano		
210	279206/17	žernov	zlomek	svor					ano	ne		
210	279206/2	žernov	zlomek	ryolit					ano	ne		
210	279206/20	žernov	zlomek	ryolit	ležák				ano	ne		
210	279206/21	žernov	zlomek	ryolit	ležák			5,2	ano	ano	3,4	4
210	279206/22	žernov	zlomek	ryolit	běhoun				ano	ne		
210	279206/3	žernov	zlomek	vápenec	ležák		6,9		ano	ne		
210	279206/4	žernov	zlomek	ryolit			5,7		ano	ne		
210	279206/5	žernov	zlomek	oolický vápenec	běhoun				ano	ne		
210	279206/6	žernov	zlomek	oolický vápenec	běhoun		5,7		ano	ne		
210	279206/7	žernov	zlomek	ryolit	ležák				ano	ne		
210	279206/8	žernov	zlomek	ryolit	běhoun			5	ano	ano		
210	279206/9	žernov	zlomek	ryolit	běhoun				ano	ne		
B58-48	284598	žernov	zlomek	svor	běhoun		6,1	5,2	ano	ano		5,5
B58-48	284599	žernov	zlomek	svor			6		ano	ne		
B56-49	294115	žernov	zlomek	svor			5,7		ano	ne		
B55-48	295764	žernov	zlomek	svor					ne	ne		
B54-48	296872	žernov	zlomek	ryolit	běhoun				ano	ne		
B69-33	306143	žernov	zlomek	svor					ano	ne		
266	306866	žernov	celý	svor	běhoun	48	4,4	3	ano	ano	6,5	8
164	306872/1-6	žernov	zlomek	amfibolit					ne	ano	4,1	4,3
164	306873/1-3	žernov	celý	ryolit	běhoun	47	4,8	3,9	ano	ano	3,4	5,5
164	306874	žernov	celý	svor	běhoun	45,5	4,6	3	ano	ano	6,2	6,5
164	306875	žernov	zlomek	svor	ležák			5	ne	ano		2,5
164	306876	žernov	zlomek	svor					ne	ne		
164	306877/1-2	žernov	zlomek	vápenec	běhoun	46,5	8,1	5,6	ano	ano	4,5	5,5
164	306878	žernov	zlomek	svor	běhoun		4,8		ano	ne		
164	306879	žernov	zlomek	svor	ležák			4,2	ne	ano		2,5
164	306880/1-2	žernov	zlomek	svor	běhoun	46	6,9	5,5	ne	ano		5
164	306881	žernov	zlomek	svor	ležák		3,9	4,2	ano	ano		4,5
164	306882/1-3	žernov	zlomek	svor	běhoun	48	3,7	3	ano	ano		
164	306883	žernov	celý	svor	ležák	42,5	3,8	4,5	ano	ano	2,2	3,5
164	306884	žernov	celý	ryolit	ležák	42	5,7	6,5	ano	ano	2,5	4,5
164	306885	žernov	zlomek	svor	ležák	48,5	4,2	5	ano	ano	2,7	4,5

Otvor tvar	Otvor průřez	Poznámka	Tabulka
kruhový	kónický		
oválný	nálevkovitý		
		dva zlomky jednoho žernovu - možné spojit (inv. č. 279206/12, 279206/19)	
oválný	nálevkovitý		
		otvor pro papřici	
oválný	nálevkovitý		
		otvor pro papřici	
kruhový			
oválný	nálevkovitý		
kruhový			
oválný	kónický	tři zlomky jednoho žernovu - možné spojit, žernov je opracovaný, otvor pro papřici - papřice tvoří kříž	Tab. 99:1-2
oválný	válcový	otvor pro papřici	Tab. 99:3
kruhový	válcový		
oválný	nálevkovitý		Tab. 99:4
kruhový	válcový		
kruhový	válcový		Tab. 99:5a,b
kruhový	válcový		
oválný		otvor pro papřici	
kruhový	kónický		Tab. 99:6
oválný	kónický		Tab. 99:7
kruhový	kónický		Tab. 100:1

10 Břeclav – Pohansko. Severovýchodní předhradí. Katalog archeologických pramenů ...

Objekt/Hrob (H)/ Čtverec (B)	Inventární číslo	Předmět	Zachovalost	Materiál	Žernov druh	Průměr cm	Tloušťka okraj max. cm	Tloušťka otvor max. cm	Mlecí plocha	Otvor	Otvor průměr min. cm	Otvor průměr max. cm
164	306886	žernov	celý	svor	ležák	44,5	6,4	7,3	ano	ano	3	4,7
164	306887	žernov	celý	svor	běhoun	48,5	6,5	4,7	ano	ano	5,8	7,5
164	306888	žernov	celý		běhoun	47	4,6	3	ano	ano	6,1	7,2
164	306889	žernov	celý	svor	běhoun	41,5	8,1	5,4	ano	ano	5,5	6,5
164	306890	žernov	zlomek	ryolit	běhoun			3,6	ano	ano		
164	306891	žernov	zlomek	vápenec	ležák	49	9,1	11	ano	ano	3,2	4
164	306892	žernov	zlomek	svor	ležák	48	7,3	9	ano	ano	4	4,3
164	306893/1-2	žernov	zlomek	svor	ležák		4,3		ano	ne		
164	306894	žernov	zlomek	svor	ležák			3,1	ne	ano	2	3,3
164	306895	žernov	zlomek	svor			2,4		ano	ne		
164	306896	žernov	zlomek	svor	běhoun				ano	ne		
164	306897	žernov	zlomek	svor	ležák				ano	ano		
164	306898	žernov	zlomek	vápenec	běhoun		10,3		ano	ne		
164	306899	žernov	zlomek	vápenec	běhoun		4,8		ano	ne		
164	306900/1-3	žernov	zlomek	ryolit	běhoun				ano	ne		
164	306901	žernov	zlomek	ryolit	běhoun	44,5	6,7	4,2	ano	ano		
164	306902	žernov	zlomek	svor	ležák				ne	ano	2,4	4,1
164	306905	žernov	zlomek	svor	ležák				ne	ano		4,1
164	306906	žernov	zlomek	svor					ne	ne		
165	306909/1-2	žernov	zlomek	ryolit	běhoun		6,2		ano	ne		
165	306910	žernov	zlomek	ryolit	běhoun		3,6		ano	ne		
167	306911/1-3	žernov	zlomek	svor	běhoun		4,5	2,6	ne	ano		4,4
169	306912/1-5	žernov	zlomek	svor					ne	ne		

Otvor tvar	Otvor průřez	Poznámka	Tabulka
oválný	kónický		Tab. 100:2
oválný	nálevkovitý	otvor pro papřici	Tab. 100:3
kruhový	nálevkovitý		Tab. 100:4
kruhový	nálevkovitý		Tab. 100:5
oválný	válcový		
kruhový	přesýpací hodiny	žernov téměř celý	Tab. 100:6
kruhový	přesýpací hodiny		Tab. 100:7
kruhový	kónický		
		otvor pro papřici	
kruhový	nálevkovitý		Tab. 100:8
kruhový	kónický		
oválný	kónický		
oválný			

B54-46



B54-47



Tab. 1. Čtverec B54-46: 1 – P296351; 2 – P296350; 3 – P296352; 4 – P296354; 5 – P296355; 6 – P296356; 7 – P296357; 8 – P296359; 9 – P296361; 10 – P296362; 11 – P296358; 12 – P296360. Čtverec B54-47: 13 – P296779; 14 – P296787; 15 – P296784; 16 – P296791. Materiál: 1, 3, 13 – kámen; 2 – keramika; 4-12, 14-16 – železo.

B54-47



B55-46

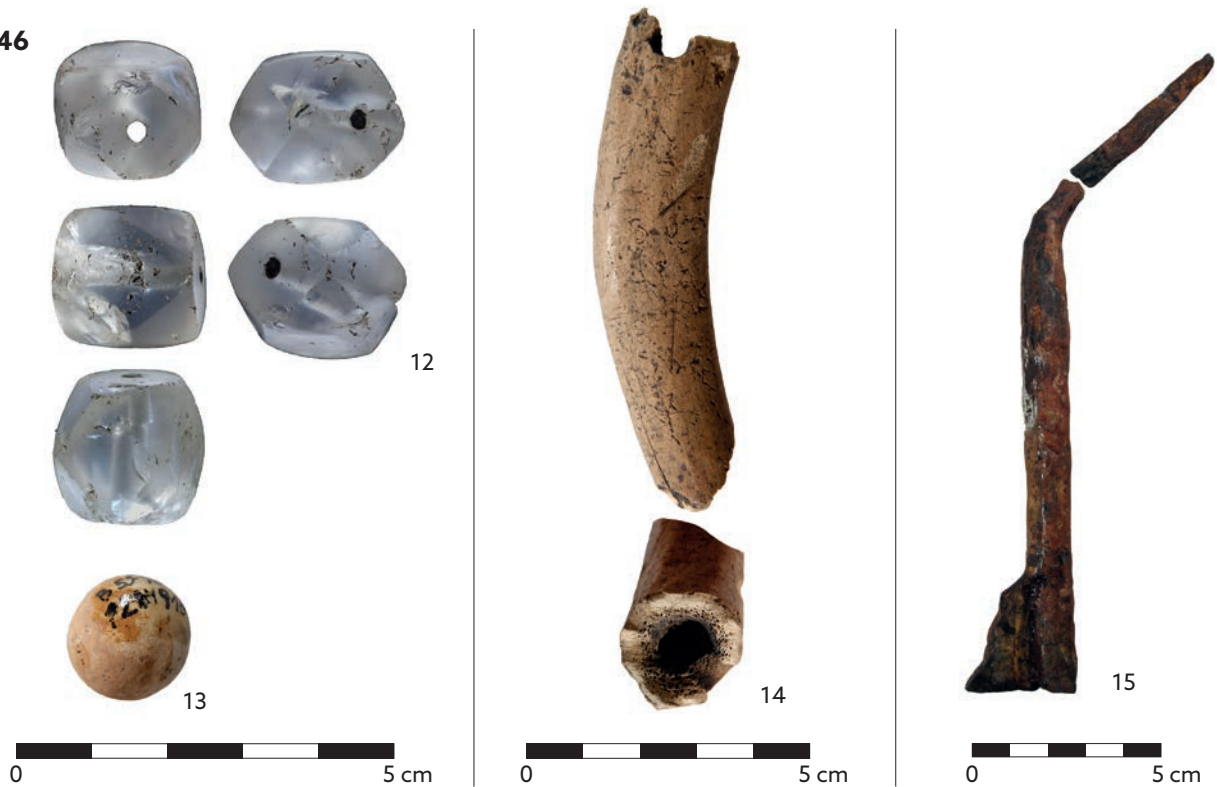

Tab. 2. Čtverec B54-47: 1 - P296785; 2 - P296788; 3 - P296796/1, 2; 4 - P296786; 5 - P296789; 6 - P296790; 7 - P296795; 8 - P296792; 9 - P296793; 10 - P296797; 11 - P296794. Čtverec B55-46: 12 - P294914; 13 - P294915; 14 - P294917; 15 - P294921. Materiál: 1-11, 15 - železo; 12 - křišťál; 13 - kámen; 14 - paroh.

B55-46



Tab. 3. Čtverec B55-46: 1 - P294929; 2 - P294941; 3 - P294942; 4 - P294922; 5 - P294955; 6 - P294947; 7 - P294932/1-2; 8 - P294933/1, 2; 9 - P294935; 10 - P294923; 11 - P294925; 12 - P294928; 13 - P294937; 14 - P294939; 15 - P294936. Materiál: 1-15 - železo.

B55-46



Tab. 4. Čtverec B55-46: 1 - P294950; 2 - P294927; 3 - P294938; 4 - P294946; 5 - P294944; 6 - P294945; 7 - P294948; 8 - P294949; 9 - P294954; 10 - bez inv. č.; 11 - P294924/1; 12 - P294924/2; 13 - P294934; 14 - P294940; 15 - P294951; 16 - P294952; 17 - P294953; 18 - P294957; 19 - P294958; 20 - P294960; 21 - P294930; 22 - P294961; 23 - P294931. Materiál: 1-23 - železo.

B55-47



B55-48



Tab. 5. Čtverec B55-47: 1 – P295406; 2 – P295407; 3 – P295417; 4 – P295413; 5 – P295415; 6 – P295419; 7 – P295414; 8 – P295418/2; 9 – P295418/1; 10 – P295420. Čtverec B55-48: 11 – P295765; 12 – P295766; 13 – P295769; 14 – P295771; 15 – P295770. Materiál: 1, 11-12 – kámen; 2 – paroh; 3-10, 13, 15 – železo; 14 – bronz.

B55-49



B56-46



Tab. 6. Čtverec B55-49: 1 - P295955; 2 - P295952; 3 - P295954; 4 - P295953. Čtverec B56-46: 5 - P290713; 6 - P301153; 7 - P290728; 8 - P290718; 9 - P290719; 10 - P290720; 11 - P290732; 12 - P290733; 13 - P290735; 14 - P290736; 15 - P290756.
Materiál: 1-4, 11-15 - železo; 5, 8-10 - kámen; 6 - sklo; 7 - pozlacený bronz.

B56-46



Tab. 7. Čtverec B56-46: 1 - P290734; 2 - P290729; 3 - P290743; 4 - P290749; 5 - P290745; 6 - P290757; 7 - P290758/1-2; 8 - P290753/1; 9 - P290753/2; 10 - P290738; 11 - P290740; 12 - P290741; 13 - P290737; 14 - P290742; 15 - P290746; 16 - P290755; 17 - P290747; 18 - P290751; 19 - P290750; 20 - P290748; 21 - P290760/1-3; 22 - P290752; 23 - P290759; 24 - P290761.
Materiál: 1-24 - železo.

B56-47



Tab. 8. Čtverec B56-47: 1 - P291458; 2 - P291459; 3 - P301154; 4 - P301155; 5 - P291498; 6 - P291495; 7 - P291486; 8 - P301129; 9 - P291469; 10 - P291470; 11 - P291493; 12 - P291477; 13 - P291478; 14 - P291479; 15 - P291485; 16 - P291494; 17 - P291497; 18 - P291471/1, 2; 19 - P291472/1; 20 - P291472/3; 21 - P291472/4; 22 - P291472/5. Materiál: 1 - paroh; 2 - kámen; 3-4 - sklo; 5 - bronz; 6-22 - železo.

B56-47



B56-48



Tab. 9. Čtverec B56-47: 1 - P291472/6; 2 - P291473; 3 - P291475; 4 - P291481; 5 - P291482; 6 - P291474; 7 - P291492; 8 - P291472/2; 9 - P291476; 10 - P291480; 11 - P291484; 12 - P291490; 13 - P291496. Čtverec B56-48: 14 - P292702; 15 - P292704; 16 - P292705; 17 - P292700; 18 - P292701. Materiál: 1-13 železo; 14 - keramika; 15-16 - kost; 17-18 - kámen.

B56-48



Tab. 10. Čtverec B56-48: 1 - P292716; 2 - P292718; 3 - P292715; 4 - P292749; 5 - P292723; 6 - P292728; 7 - P292713; 8 - P292714; 9 - P292748; 10 - P292745; 11 - P292746; 12 - P292737; 13 - P292758; 14 - P292726; 15 - P292743; 16 - P292747.
Materiál: 1-2, 4-5, 7-16 - železo; 3, 6 bronz.

B56-48



Tab. 11. Čtverec B56-48: 1 - P292719; 2 - P292720; 3a - P292721/1; 3b - P292721/2; 4 - P292722; 5 - P292729; 6 - P292744/2; 7 - P292744/1; 8 - P292724; 9 - P292725; 10 - P292734; 11 - P292739; 12 - P292731; 13 - P292750; 14 - P292752; 15 - P292759; 16 - P292717; 17 - P292730; 18 - P292754; 19 - P292727; 20 - P292733; 21 - P292740; 22 - P292741; 23 - P292742.
Materiál: 1-14, 16-23 - železo, 15 - bronz.

B56-48



B56-49



Tab. 12. Čtverec B56-48: 1 - P292732; 2 - P292735; 3 - P292736; 4 - P292738; 5 - P292751; 6 - P292753; 7 - P292755; 8 - P292757.
 Čtverec B56-49: 9 - P294117; 10 - P294118; 11 - P294120; 12 - P294121; 13 - P294116/2; 14 - P294116/1; 15 - P294147;
 16 - P294149; 17 - P294148; 18 - P294157; 19 - P294144; 20 - P294145; 21 - P294158. Materiál: 1-8, 15-21 - železo; 9-10 - kámen;
 11-12 - keramika; 13-14 - sklo.

B56-49



B57-46



Tab. 13. Čtverec B56-49: 1 - P294150; 2 - P294162; 3 - P294161; 4 - P294146; 5 - P294154; 6 - P294151; 7 - P294152; 8 - P294153; 9 - P294155; 10 - P294165; 11 - P294166; 12 - P294163; 13 - P294164; 14a - P294156/1; 14b - P294156/2; 15 - P294160; 16 - P294159; 17 - P294167. Čtverec B57-46: 18 - P285963; 19 - P285971; 20 - P285974; 21 - P285975; 22 - P285968; 23 - P285973. Materiál: 1-17, 19-23 - železo; 18 - keramika.

B57-47



Tab. 14. Čtverec B57-47: 1 - P287018; 2 - P287019; 3 - P287021; 4 - P297026; 5 - P287027; 6 - P287028; 7 - P287023; 8 - P287024; 9 - P287036; 10 - P287037; 11 - P287033; 12 - P287035; 13 - P287022; 14 - P287041; 15 - P287044; 16 - P287052/2; 17 - P287034; 18 - P287046; 19 - P287047; 20 - P287048. Materiál: 1-3, 6 - kámen; 4-5 - kost; 7-8 sklo; 9-12, 14-20 - železo; 13 - keramika.

B57-47

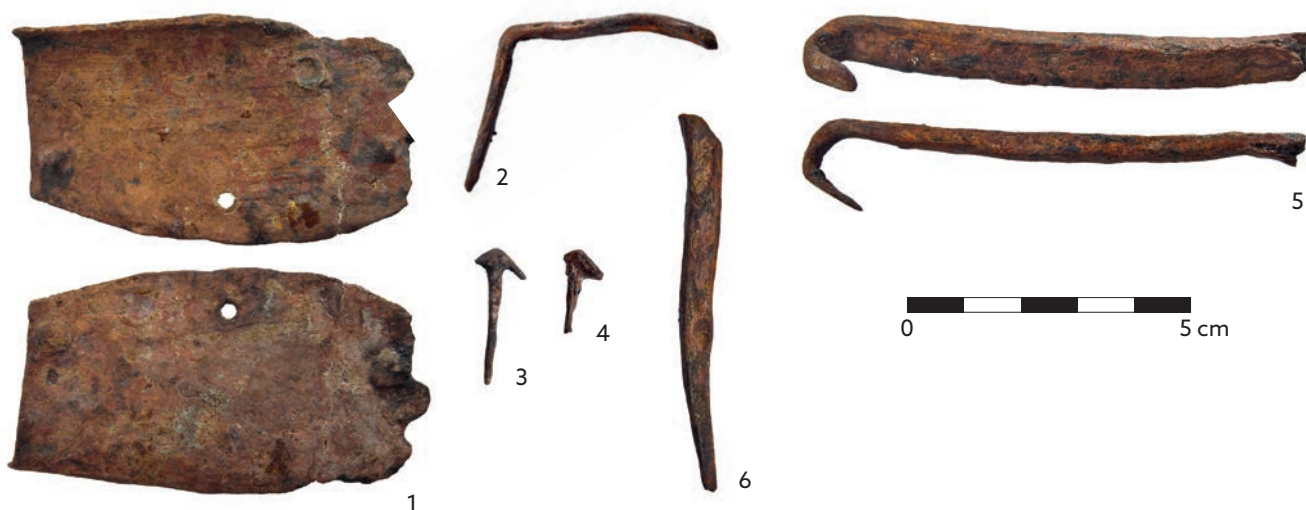

B57-48



Tab. 15. Čtverec B57-47: 1 - P287051; 2 - P287039; 3 - P287042; 4 - P287043; 5 - P287040; 6 - P287057; 7 - P287053; 8 - P287056; 9 - P287038; 10 - P287052/1; 11 - P287032; 12 - P287049. Čtverec B57-48: 13 - P288516; 14 - P288518/1; 15 - P288526; 16 - P288523; 17 - P288522; 18 - P288524; 19 - P288525. Materiál: 1-12 - železo; 13, 18-19 - kámen; 14-15 - keramika; 16-17 - kost.

B57-48



Tab. 16. Čtverec B57-48: 1 - P301156; 2 - P288560; 3 - P288534; 4 - P288548/2; 5 - P288559; 6 - P288539; 7 - P288535; 8 - P288550/2; 9 - P288550/1; 10 - P288536; 11 - P288553; 12 - P288538; 13 - P288548/1; 14 - P288540; 15 - P288563.
Materiál: 1 - sklo; 2-15 - železo.

B57-48



B57-49



Tab. 17. Čtverec B57-48: 1 – P288537; 2 – P288551; 3 – P288541; 4 – P288542; 5 – P288543; 6 – P288544; 7 – P288545; 8 – P288554; 9 – P288552/1, 2. Čtverec B57-49: 10 – P289625; 11 – P289626; 12 – P289676; 13 – P289644; 14 – P289653; 15 – P289643; 16 – P289651; 17 – P289641; 18 – P289647; 19 – P289648. Materiál: 1-9, 13-19 – železo; 10-11 – kámen; 12 – olovo.

B57-49



Tab. 18. Čtverec B57-49: 1 - P289639; 2 - P289637; 3 - P289638; 4 - P289649; 5 - P289657; 6 - P289671; 7 - P289654; 8 - P289663; 9 - P289667; 10 - P289670; 11 - P289642; 12 - P289645; 13 - P289646; 14 - P289661; 15 - P289650; 16 - P289652; 17 - P289656; 18 - P289666; 19 - P289669; 20 - P289672/1; 21 - P289672/2; 22 - P289673. Materiál: 1-22 - železo.

B58-45



B58-46

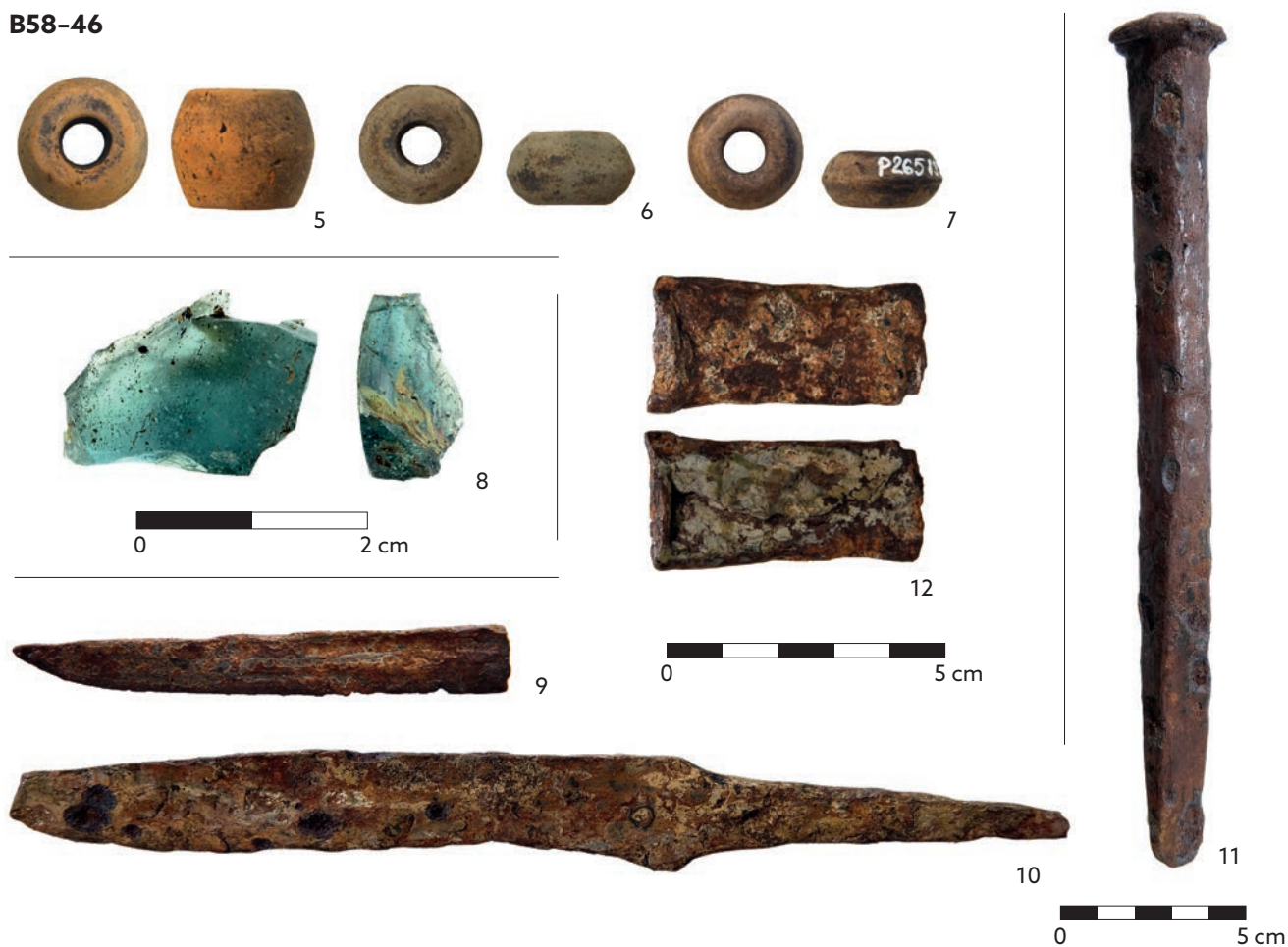

B58-47



Tab. 19. Čtverec B58-45: 1 – P265088; 2 – P265087; 3 – P265082; 4 – P265083. Čtverec B58-46: 5 – P265829; 6 – P265830; 7 – P265831; 8 – P265832; 9 – P265823; 10 – P265824; 11 – P265825; 12 – P265827. Čtverec B58-47: 13 – P266626; 14 – P266640; 15 – P266639; 16 – P266641. Materiál: 1-4, 9-12, 14-16 – železo; 5-7 – kámen; 8 – sklo; 13 – keramika.

B58-47



B58-48



Tab. 20. Čtverec B58-47: 1 - P266627; 2 - P266628; 3 - P266637; 4 - P266632. Čtverec B58-48: 5 - P284601; 6 - P284602; 7 - P284603; 8 - P284604; 9 - P284605; 10 - P284612; 11 - P284613; 12 - P284616; 13 - P284627; 14 - P284625; 15 - P284633. Materiál: 1-2, 10 - kost; 3-4, 12-15 - železo; 5-8 - kámen; 9 - keramika; 11 - sklo.

B58-48



B58-49



Tab. 21. Čtverec B58-48: 1 - P284630; 2a - P284617, 2b - detail P284617 (bez měřítka); 3 - P284620; 4 - P284618; 5 - P284619; 6 - P284615; 7 - P284623; 8 - P284624; 9 - P284632; 10 - P284622; 11 - P284629; 12 - P284639; 13 - P284626; 14 - P284640. Čtverec B58-49: 15 - P285530; 16 - P285558; 17 - P285536; 18 - P285535. Materiál: 1-11, 13, 17, 18 - železo; 12, 14, 16 - bronz; 15 - kost.

B58-49



Tab. 22. Čtverec B58-49: 1 - P285537; 2 - P285538; 3 - P285539; 4 - P285542; 5 - P285543; 6 - P285544; 7 - P285549; 8 - P285555; 9 - P285550/2; 10 - P285547; 11 - P285541; 12 - P285548; 13 - P285552; 14 - P285545; 15 - P285546; 16 - P285556; 17 - P285554; 18 - P285551; 19 - P285553; 20 - P285557. Materiál: 1-19 - železo; 20 - olovo.

B59-44

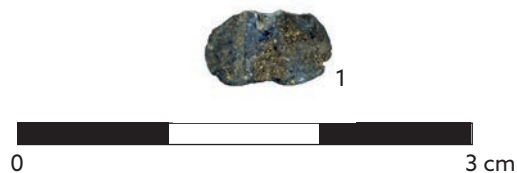

B59-45



Tab. 23. Čtverec B59-44: 1 - P267293; Čtverec B59-45: 2 - P267288; 3 - P267290; 4 - P267303; 5 - P267287; 6 - P267289; 7 - P267299; 8 - P267297; 9 - P267291; 10 - P267301; 11 - P267298. Materiál: 1-2, 5 - kámen; 3 - sklo; 4, 7-8, 10-11 - železo; 6 - kost; 9 - keramika.

B59-46



B59-47



Tab. 24. Čtverec B59-46: 1 - P267838; 2 - P267840; 3 - P267847; 4 - P267848; 5 - P267842; 6 - P267839. Čtverec B59-47: 7 - P268351; 8 - P268347; 9 - P268344; 10 - P268348; 11 - P268349; 12 - P268346. Materiál: 1 - kámen; 2-6, 8-12 - železo; 7 - keramika.

B60-44



B60-45



Tab. 25. Čtverec B60-44: 1 – P268604; 2 – P268606; 3 – P268608; 4 – P268607. Čtverec B60-45: 5 – P269124; 6 – P269135; 7 – P269136; 8 – P269128; 9 – P269129; 10 – P269126; 11 – P269127; 12 – P269130; 13 – P269132. Materiál: 1, 5 – kámen; 2-4, 6-13 – železo.

B60-46



Tab. 26. Čtverec B60-46: 1 - P269985; 2 - P269986; 3 - P269998; 4 - P270000; 5 - P269995; 6 - P269987; 7 - P269989; 8 - P269992; 9 - P269999; 10 - P269991; 11 - P269996. Materiál: 1-2 - kámen; 3-11 - železo.

B60-47



B61-44



Tab. 27. Čtverec B60-47: 1 - P270482; 2 - P270483; 3 - P270489; 4 - P270494; 5 - P270496; 6 - P270484; 7 - P270485. Čtverec B61-44: 8 - P271029; 9 - P271032; 10 - P271036; 11 - P271034; 12 - P271031; 13 - P271033; 14 - P271035. Materiál: 1 - kámen; 2-7, 9-14 - železo; 8 - keramika.

B61-45



Tab. 28. Čtverec B61-45: 1 - P271660; 2 - P271667; 3 - P271673; 4 - P271668; 5 - P271659; 6 - P271661; 7 - P271664; 8 - P271669; 9 - P271666; 10 - P271662; 11 - P271670; 12 - P271665; 13 - P271663; 14 - P271671. Materiál: 1 - železo s tautíí z barevného kovu; 2, 4-8, 10-14 - železo; 3 - kost; 9 - bronz.

B61-46



B61-47



Tab. 29. Čtverec B61-46: 1 – P272060; 2 – P272063; 3 – P272056; 4 – P272059; 5 – P272064; 6 – P272062; 7 – P272055; 8 – P272061; 9 – P272058; 10 – P272057. Čtverec B61-47: 11 – P272327; 12 – P272324; 13 – P272326; 14 – P272325; 15 – P272323; 16 – P272322. Materiál: 1-6, 8-16 – železo; 7 – bronz.

B62-39



B62-40



Tab. 30. Čtvrec B62-39: 1 - P254787; 2 - P254789; 3 - P254784; 4 - P254785; 5a-5c - P254786/1-3; 6 - P262888. Čtvrec B62-40: 7 - P254913; 8 - P255081; 9 - P254912; 10 - P254914. Materiál: 1-2, 8 - keramika; 3-7, 9-10 - železo.

B62-41



B62-42



B62-43



Tab. 31. Čtverec B62-41: 1a – P255079; 1b – detail ploténky ostruhy P255079 (bez měřítka); 2 – P255080. Čtverec B62-42: 3 – P255257; 4 – P255256. Čtverec B62-43: 5 – P255566; 6 – P262891; 7 – P255567. Materiál: 1-2, 4-6 – železo; 3 – kámen; 7 – olovo.

B62-44

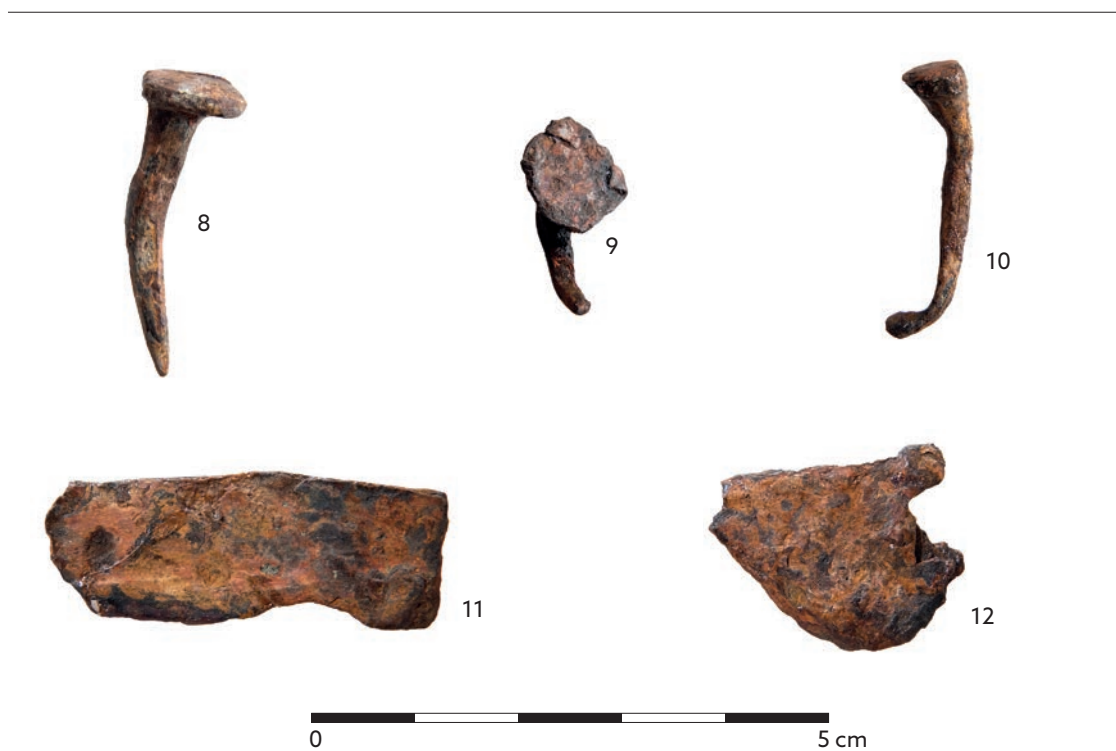

Tab. 32. Čtverec B62-44: 1 - P256067; 2 - P256068; 3 - P256077; 4 - P256072; 5 - P256069; 6 - P256079; 7 - P256073; 8 - P256070; 9 - P256074; 10 - P256075; 11 - P256076; 12 - P256071. Materiál: 1-12 - železo.

B62-45



Tab. 33. Čtverec B62-45: 1 – P273009; 2 – P273008; 3 – P273019; 4 – P273010; 5 – P273007; 6 – P273017; 7 – P273015; 8 – P273023; 9 – P273024; 10 – P273022; 11 – P273016; 12 – P273020; 13 – P273018; 14 – P273012. Materiál: 1-2 – keramika; 3, 6-14 – železo; 4-5 – kámen.

B62-45



B62-47



Tab. 34. Čtverec B62-45: 1 - P273025; 2 - P273014; 3 - P273026. Čtverec B62-47: 4 - P273433; 5 - P273429; 6 - P273432.
Materiál: 1-6 - železo.

B63-33



B63-34



Tab. 35. Čtverec B63-33: 1 - P235707; 2 - P235709; 3 - P235708. Čtverec B63-34: 4 - P235940; 5 - P235942; 6 - P243772; 7 - P243771; 8 - P235945; 9 - P235941. Materiál: 1, 3 - kámen (3 - ryolit); 2, 7-8 - železo; 4-5, 9 - keramika; 6 - bronz/měď.

B63-35



Tab. 36. Čtverec B63-35: 1 - P236508; 2 - P236502; 3 - P236503; 4 - P236499; 5 - P236505; 6 - P236498; 7 - P236504; 8 - P236501/3; 9 - P236501/5; 10 - P236501/4; 11 - P236501/2; 12 - P236500; 13 - P236501/1. Materiál: 1 - keramika; 2-13 - železo.

B63-36



B63-37



Tab. 37. Čtverec B63-36: 1 - P236883; 2 - P236884. Čtverec B63-37: 3 - P237306/1, 2; 4 - P246819; 5 - P237308/1; 6 - P237308/2; 7 - P237307; 8 - P237308/3. Materiál: 1 - keramika; 2 - sklo; 3-4, 7 - kámen; 5-6, 8 - železo.

B63-38



Tab. 38. Čtverec 63-38: 1 - P251718; 2 - P251717; 3 - P251721; 4 - P251719; 5 - P251716; 6 - P251720; 7 - P251710; 8 - P251723; 9 - P251711; 10 - P251714. Materiál: 1-10 - železo.

B63-39



B63-40



Tab. 39. Čtverec B63-39: 1 - P256401; 2 - P256402; 3 - P256407; 4 - P256406; 5 - P256405. Čtverec B63-40: 6 - P256670; 7 - P256673; 8 - P256669; 9 - P256667; 10 - P256671; 11 - P256674; 12 - P256672; 13 - P256668. Materiál: 1-2 - keramika; 3-13 - železo.

B63-41



B63-42



Tab. 40. Čtverec B63-41: 1 - P256837; 2 - P256838; 3 - P256839. Čtverec B63-42: 4 - P257069; 5 - P257070; 6 - P257067; 7 - P257068; 8 - P257064; 9 - P257062; 10 - P257063; 11 - P257066; 12 - P257065. Materiál: 1-3, 6-12 - železo; 4 - keramika; 5 - kámen.

B63-43



B63-44



Tab. 41. Čtverec B63-43: 1 - P257304; 2 - P257302; 3 - P257303. Čtverec B63-44: 4 - P257735/2; 5 - P257735/8; 6 - P257735/7; 7 - P257735/3; 8 - P257735/6; 9 - P257735/4; 10 - P257735/5. Materiál: 1-10 – železo.

B64-32



B64-33



Tab. 42. Čtverec B64-32: 1 - P239375; 2 - P239376; 3 - P239377; 4 - P239380; 5 - P239382; 6 - P239381; 7 - P239379. Čtverec B64-33: 8 - P237559. Materiál: 1, 8 - kámen; 2 - keramika; 3 - olovo; 4-7 - železo.

B64-34



Tab. 43. Čtverec B64-34: 1 – P239532; 2 – P243843; 3 – P243844; 4 – P243845. Materiál: 1 – kámen; 2-4 – železo.

B64-35



B64-36

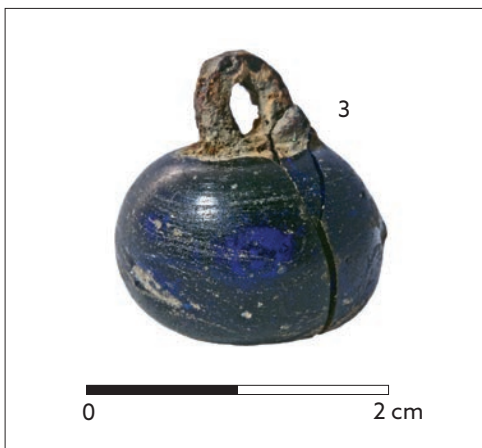

Tab. 44. Čtverec B64-35: 1 - P239648; 2 - P239645. Čtverec B64-36: 3 - P238065; 4 - P238060; 5 - P238062; 6 - P238061; 7 - P238063. Materiál: 1, 4-7 - železo; 2, 3 - sklo/železo.

B64-37

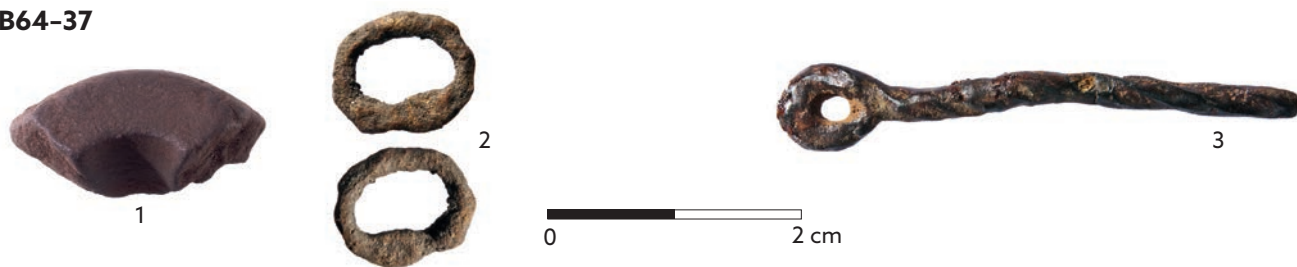

B64-38



Tab. 45. Čtverec B64-37: 1 - P238399; 2 - P238394; 3 - P238393; 4 - P238397; 5 - P238395. Čtverec B64-38: 6 - P251339; 7 - P251336/2; 8 - P251337; 9 - P251336/1; 10 - P251338. Materiál: 1 - keramika; 2-5, 7-10 - železo; 6 - sklo.

B64-39



B64-40



Tab. 46. Čtvorec B64-39: 1 - P257852; 2 - P257851; 3 - P257850; 4 - P262887; 5 - P257854. Čtvorec B64-40: 6 - P258078; 7 - P258079; 8 - P258080; 9 - P258074; 10 - P258081; 11 - P262889; 12 - P258077. Materiál: 1 - keramika; 2-4, 6-8, 10-12 - železo; 5 - kámen; 9 - stříbro.

B64-40



B64-41



B64-42



Tab. 47. Čtverec B64-40: 1 - P258076; 2 - P258075. Čtverec B64-41: 3 - P258265; 4 - P258264; 5 - P258266; 6 - P258267. Čtverec B64-42: 7 - P258494; 8 - P258493; 9 - P258495; 10 - P262890. Materiál: 1-10 - železo.

B64-43



B64-44



B65-32



Tab. 48. Čtverec B64-43: 1 - P258825; 2 - P258826. Čtverec B64-44: 3 - P259179; 4 - P262886; 5 - P259178; 6 - P259176; 7 - P259177; 8 - P259181; 9 - P259180; 10 - P259182; 11 - P259183; 12 - P259174; 13 - P259175. Čtverec B65-32: 14 - P239774; 15 - P243998; 16 - P243997; 17 - P239775. Materiál: 1-13, 16-17 - železo; 14-15 - kámen.

B65-33



B65-34



Tab. 49. Čtverec B65-33: 1 - P240134; 2 - P240135; 3 - P240137; 4 - P240133. B65-34: 5 - P246273; 6 - P240409/1; 7 - P240404; 8 - P240403. Materiál: 1-2 - kámen; 3 - kost; 4-8 - železo.

B65-34



B65-35



Tab. 50. Čtverec B65-34: 1 - P240408; 2 - P244318; 3 - P240409/5; 4 - P240409/3; 5 - P240409/4; 6 - P240409/2. Čtverec B65-35: 7 - P244993. Materiál: 1-6 - železo; 7 - kámen.

B65-35



Tab. 51. Čtverec B65-35: 1 – P246365; 2 – P240514; 3 – P240517; 4 – P240513; 5 – P244379; 6 – P244378; 7 – P244380.
Materiál: 1-7 – železo.

B65-36



B65-37



Tab. 52. Čtvorec B65-36: 1 - P240719; 2 - P244428; 3 - P240718. Čtvorec B65-37: 4 - P240903; 5 - P240904; 6 - P240898/1; 7 - P240901; 8 - P240900; 9 - P240902. Materiál: 1-3, 6-9 - železo; 4-5 - keramika.

B65-38



B65-39



B65-40



B65-41



Tab. 53. Čtverec B65-38: 1 - P251159; 2 - P251155. Čtverec B65-39: 3 - P259259. Čtverec B65-40: 4 - P259357; 5 - P259356; 6 - P259358. Čtverec B65-41: 7 - P259528; 8 - P259524; 9 - P259527; 10 - P259523; 11 - P259526; 12 - P259525. Materiál: 1-2 - keramika; 3-5, 7, 9-12 - železo; 6 - sklo; 8 - kámen.

B65-42



B66-32



Tab. 54. Čtverec B65-42: 1 - P259718; 2 - P259719; 3 - P259720; 4 - P259715; 5 - P259716; 6 - P259717; Čtverec B66-32: 7 - P241022; 8 - P244715; 9 - P244714; 10 - P244711; 11 - P244712; 12 - P241019; 13 - P244713.

Materiál: 1-3 - kámen; 4-7, 9-13 - železo; 8 - keramika.

B66-33

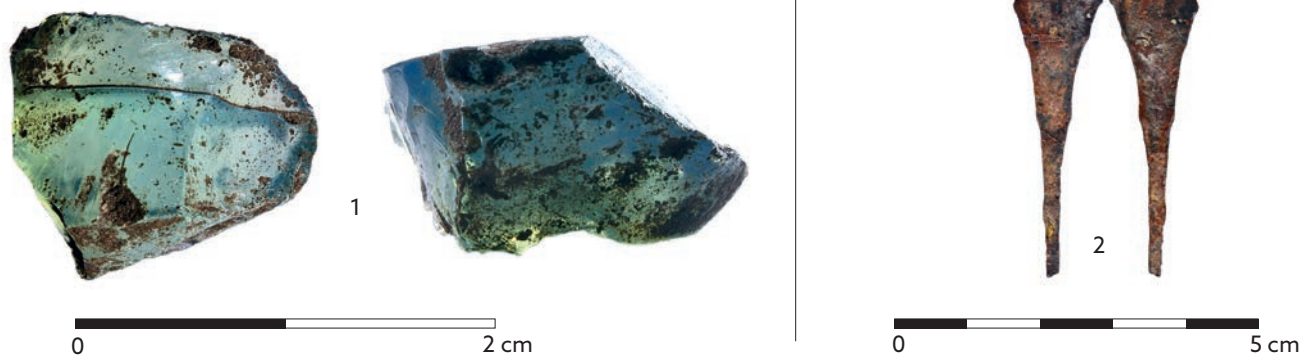

B66-34



B66-35



Tab. 55. Čtverec B66-33: 1 – P241396; 2 – P241397. Čtverec B66-34: 3 – P244905; 4 – P246411; 5 – P244906. Čtverec B66-35: 6 – P241904; 7 – P241905/2; 8 – P241908/1; 9 – P241910. Materiál: 1 – sklo; 2-4, 6-9 – železo; 5 – fosilie ostnokožce (lilijice).

B66-36



B66-37



Tab. 56. Čtverec B66-36: 1 - P242127; 2 - P242128. Čtverec B66-37: 3 - P242270; 4 - P244935; 5 - P244934. Materiál: 1-2, 5 - železo; 3 - keramika; 4 - kost.

B66-38



B66-40



Tab. 57. Čtverec 66-38: 1 - P246783; 2 - P246784; 3 - P246782; 4 - P246781. Čtverec B66-40: 5 - P259826; 6 - P259825.
Materiál: 1 - kost; 2 - sklo; 3-4, 6 - železo; 5 - bronz.

B66-41

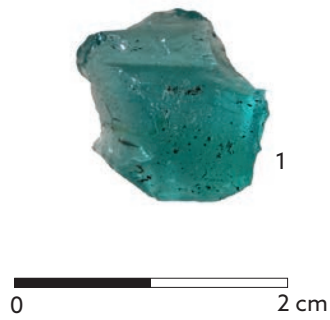

B66-42

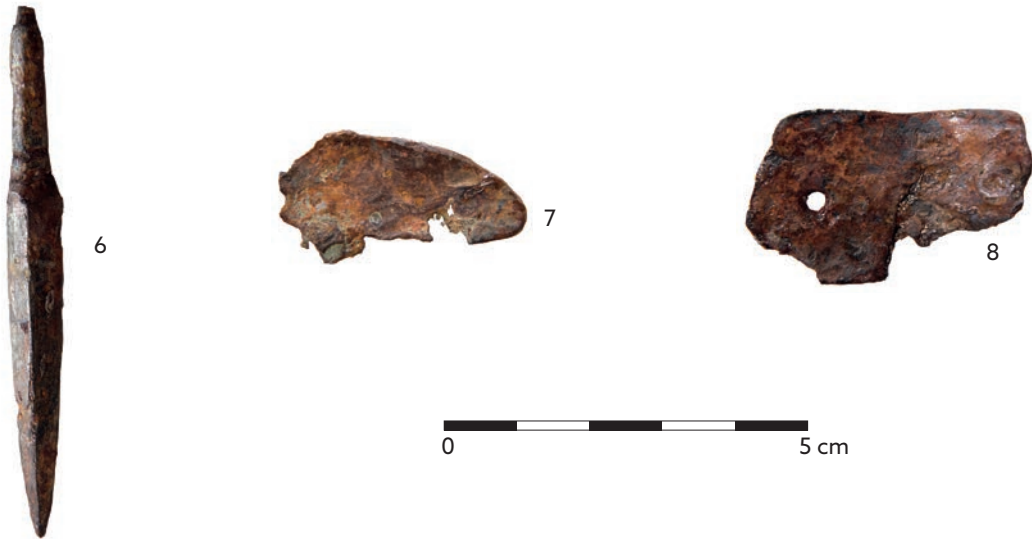

B67-33



Tab. 58. Čtverec B66-41: 1 - P259990; 2 - P259988; 3 - P259985; 4 - P259987; 5 - P259986. Čtverec B66-42: 6 - P260329; 7 - P260327; 8 - P260328. Čtverec B67-33: 9 - P248739; 10 - P248735; 11 - P248740; 12 - P248743; 13 - P248741.
Materiál: 1 - sklo; 2-13 - železo.

B67-34



B67-35



B67-36



Tab. 59. Čtverec B67-34: 1 - P249021; 2 - P249020; 3 - P249023. Čtverec B67-35: 4 - P249241; 5 - P249240/1-3; 6 - P249246; 7 - P249238; 8 - P249243; 9 - P249245; 10 - P249237; 11 - P249502. Čtverec B67-36: 12 - P249239; 13 - P249501. Materiál: 1-2, 4-5, 7-9, 11-13 - železo; 3, 6 - kámen; 10 - bronz.

B67-37



B67-38



B67-39



Tab. 60. Čtverec B67-37: 1 - P249947. Čtverec B67-38: 2 - P250317; 3 - P250315; 4 - P250316; 5 - P250319; 6 - P250318. Čtverec B67-39: 7 - P250622; 8 - P250621; 9 - P250620; 10 - P250617; 11 - P250618. Materiál: 1-2, 5-6, 10-11 - železo; 3 - keramika; 4, 9 - olovo; 7-8 - kámen.

B67-40



B67-42

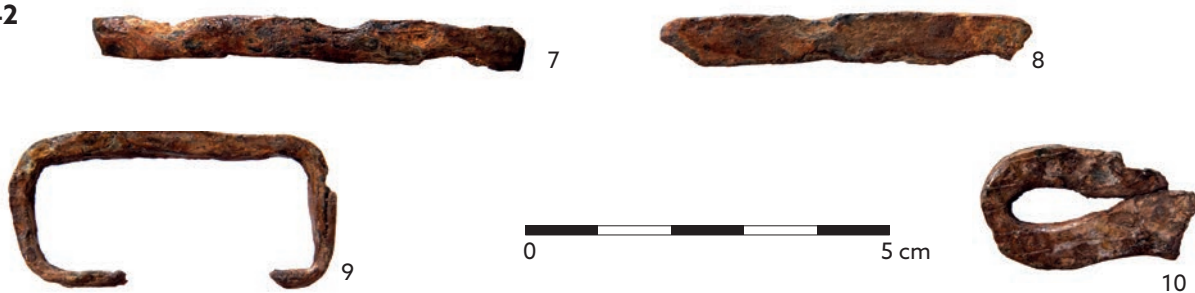

B69-32



Tab. 61. Čtverec B67-40: 1 - P260569; 2 - P260572a; 3 - P260570; 4 - P260573; 5 - P260571; 6 - P260572b. Čtverec B67-42: 7 - P260990; 8 - P260993; 9 - P260991; 10 - P260992. Čtverec B69-32: 11 - P305849; 12 - P305845; 13 - P305844; 14 - P305848. Materiál: 1 - kámen; 2, 4-10, 12-13 - železo; 3 - bronz; 11 - kost; 14 - sklo.

B69-33



B70-32



B70-33



Tab. 62. Čtvorec B69-33: 1 - P306142; 2 - P306133; 3 - P306138; 4 - P306141; 5 - P306139; 6 - P306134; 7 - bez inv. č.; 8 - P306136. Čtvorec B70-32: 9 - P304751; 10 - P304750; 11 - P304753. Čtvorec B70-33: 12 - P305562. Materiál: 1, 11 - keramika; 2-3, 5-10 - železo; 4 - sklo; 12 - kámen.

B70-33



B71-32



B71-33



Tab. 63. Čtverec B70-33: 1 - P305558; 2 - P305555; 3 - P305556; 4 - P305559; 5 - P305557; 6 - P305553; 7 - P305554.
Čtverec B71-32: 8 - P303479; 9 - P303477; 10 - P303478. Čtverec B71-33: 11 - P304528; 12 - P304526; 13 - P304527; 14 - P304525.
Materiál: 1-10, 12, 14 - železo; 11 - kámen; 13 - keramika.

B72-32



B72-33



nález při začišťování podloží



Tab. 64. Čtverec B72-32: 1 – P302672; 2 – P302671. Čtverec B72-33: 3 – P302911; 4 – P302915. Začišťování úrovně podloží: 5 – P242880. Materiál: 1 – keramika; 2, 3 – železo; 4 – kámen; 5 – sklo.

O 125

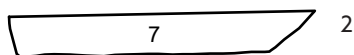
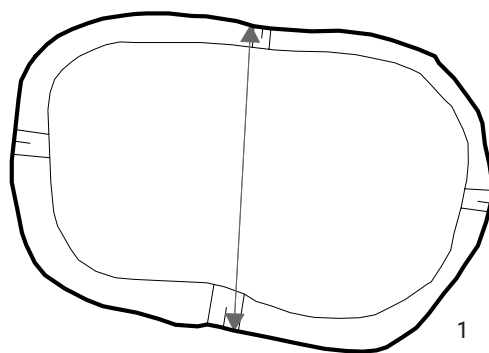

O 126

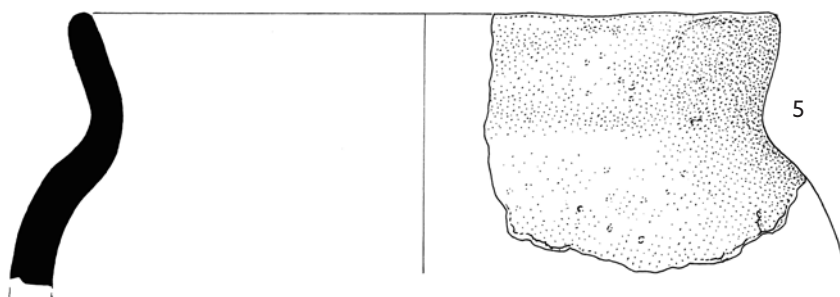
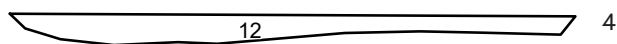

Tab. 65. Objekt 125: 1 – půdorys; 2 – příčný profil. Objekt 126: 3 – půdorys; 4 – podélný profil; 5 – P235012. Materiál: 5 – keramika.

O 126

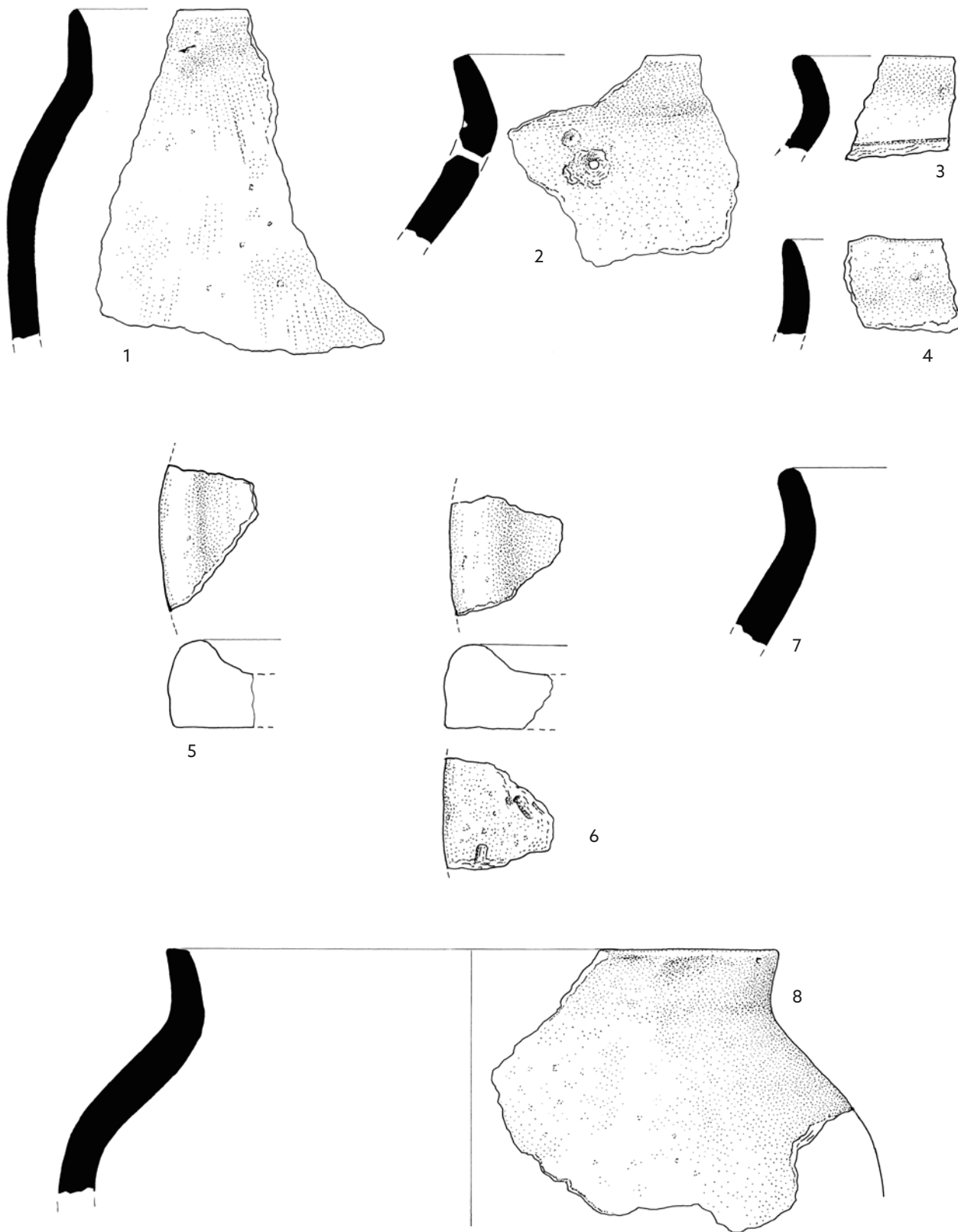

Tab. 66. Objekt 126: 1 - P235011; 2 - P235015; 3 - P235017; 4 - P235016; 5 - P235010; 6 - bez inv. č.; 7 - P235014; 8 - P235013.
Materiál: 1-8 keramika.

O 127

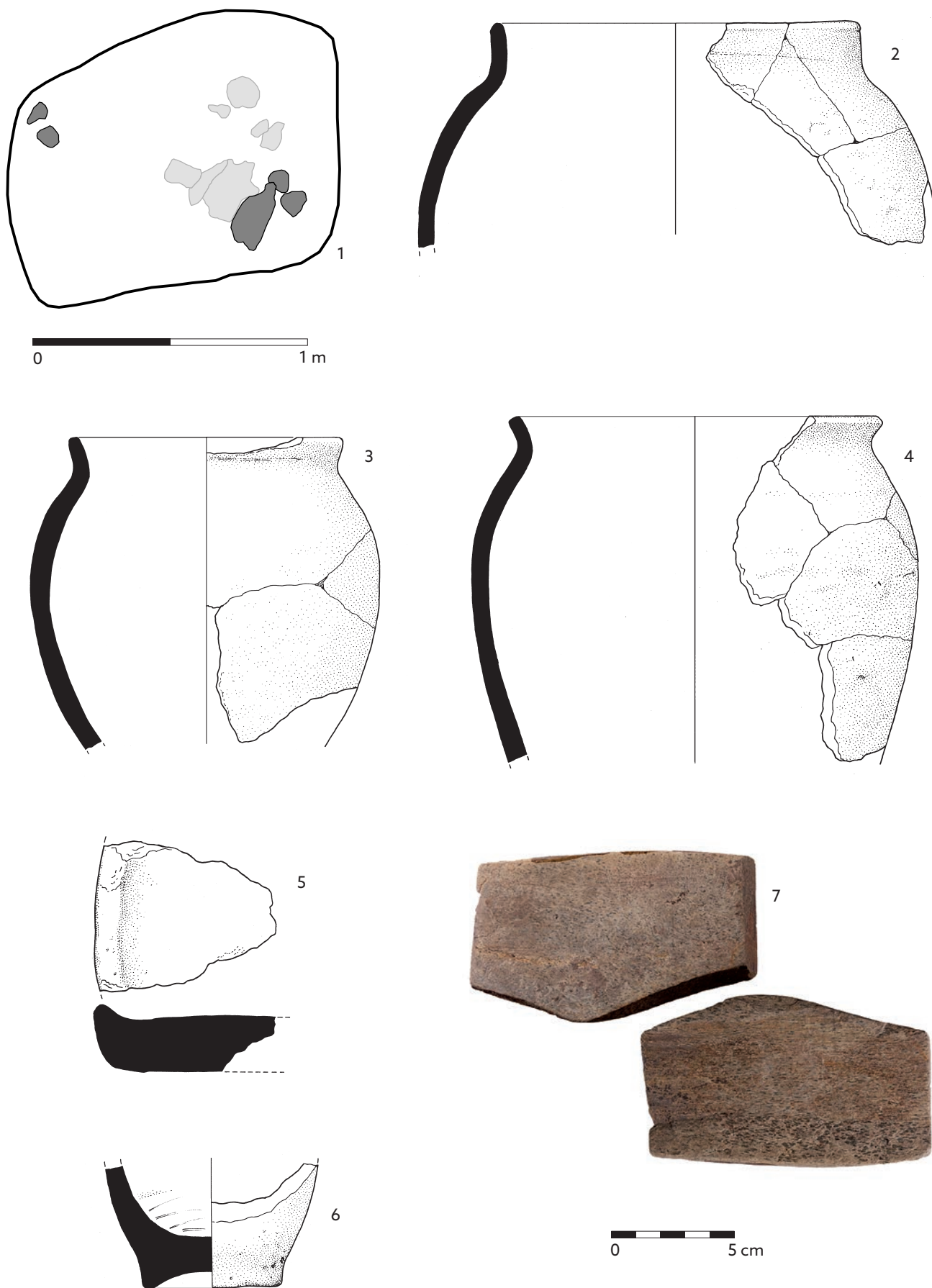

Tab. 67. Objekt 127: 1 – půdorys; 2 – P235071; 3 – P235072; 4 – P235066/1; 5 – P235073; 6 – P235097; 7 – P235099.
Materiál: 2-6 keramika; 7 – kámen.

O 128

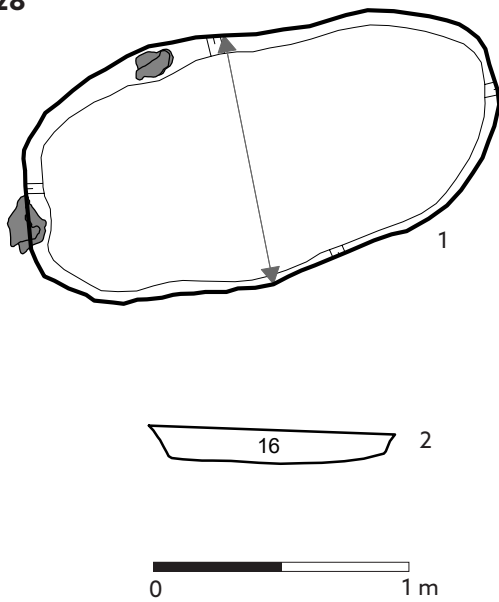

O 129

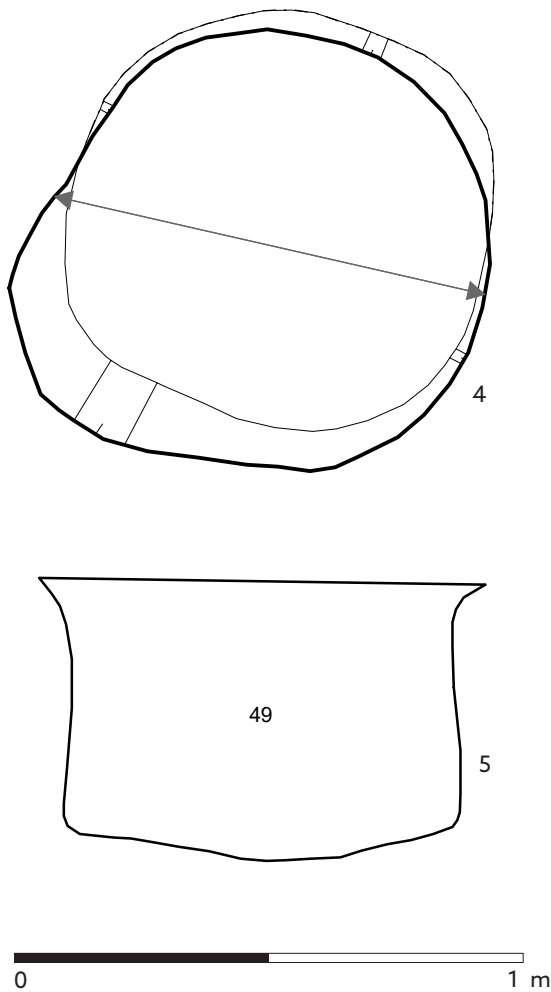

Tab. 68. Objekt 128: 1 - půdorys; 2 - příčný profil; 3 - P235114. Objekt 129: 4 - půdorys; 5 - příčný profil; 6 - P235134.
Materiál: 3 - kost; 6 - železo.

O 130

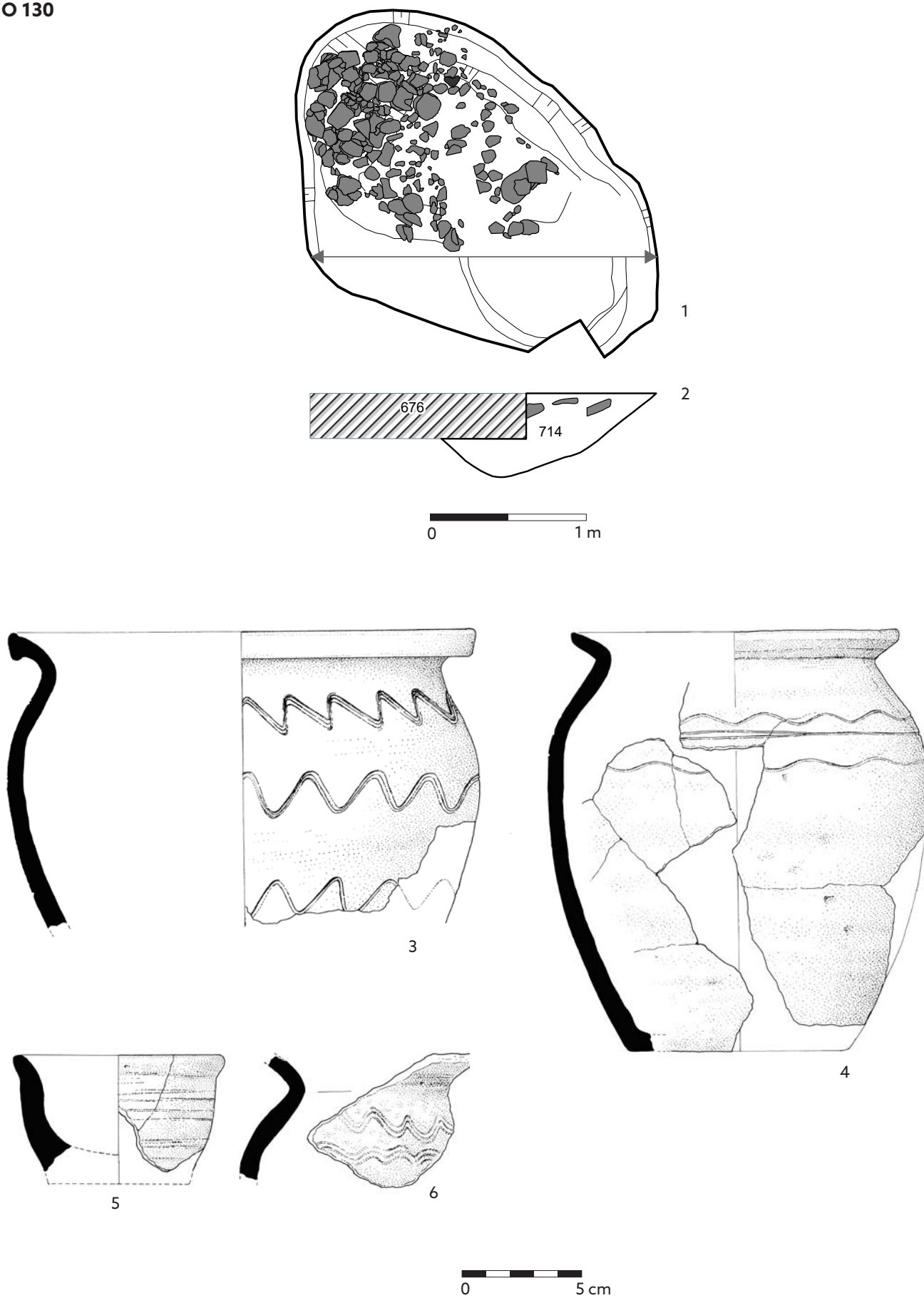

Tab. 69. Objekt 130: 1 – půdorys; 2 – příčný profil. 3 – P235135; 4 – P235136/1-2; 5 – P235137; 6 – P235138.
Materiál: 3-5 – keramika.

O 130



O 131

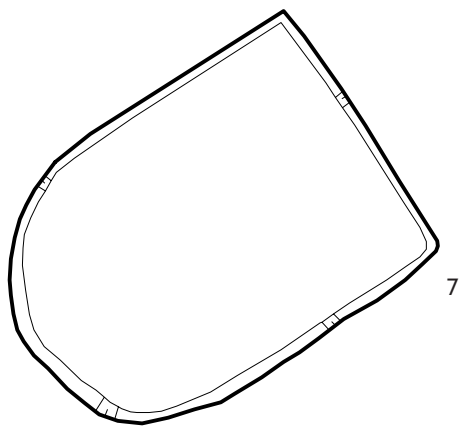

O 132

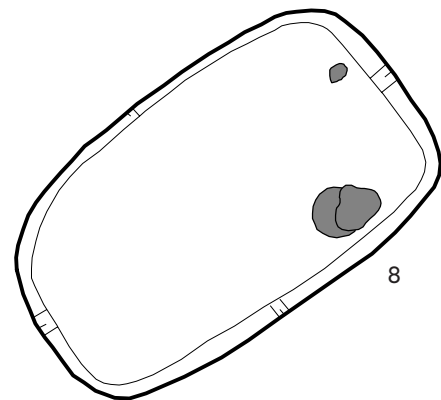

O 133

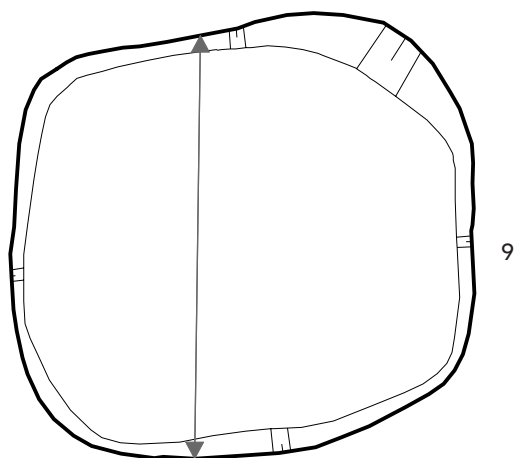

Tab. 70. Objekt 130: 1 - P235261; 2 - P235262; 3 - P235263; 4 - P235267; 5 - P235265/1-3; 6 - P235264. Objekt 131: 7 - půdorys. Objekt 132: 8 - půdorys. Objekt 133: 9 - půdorys; 10 - příčný profil. Materiál: 1-2 - keramika; 3-4 - kámen; 5-6 - železo.

O 134

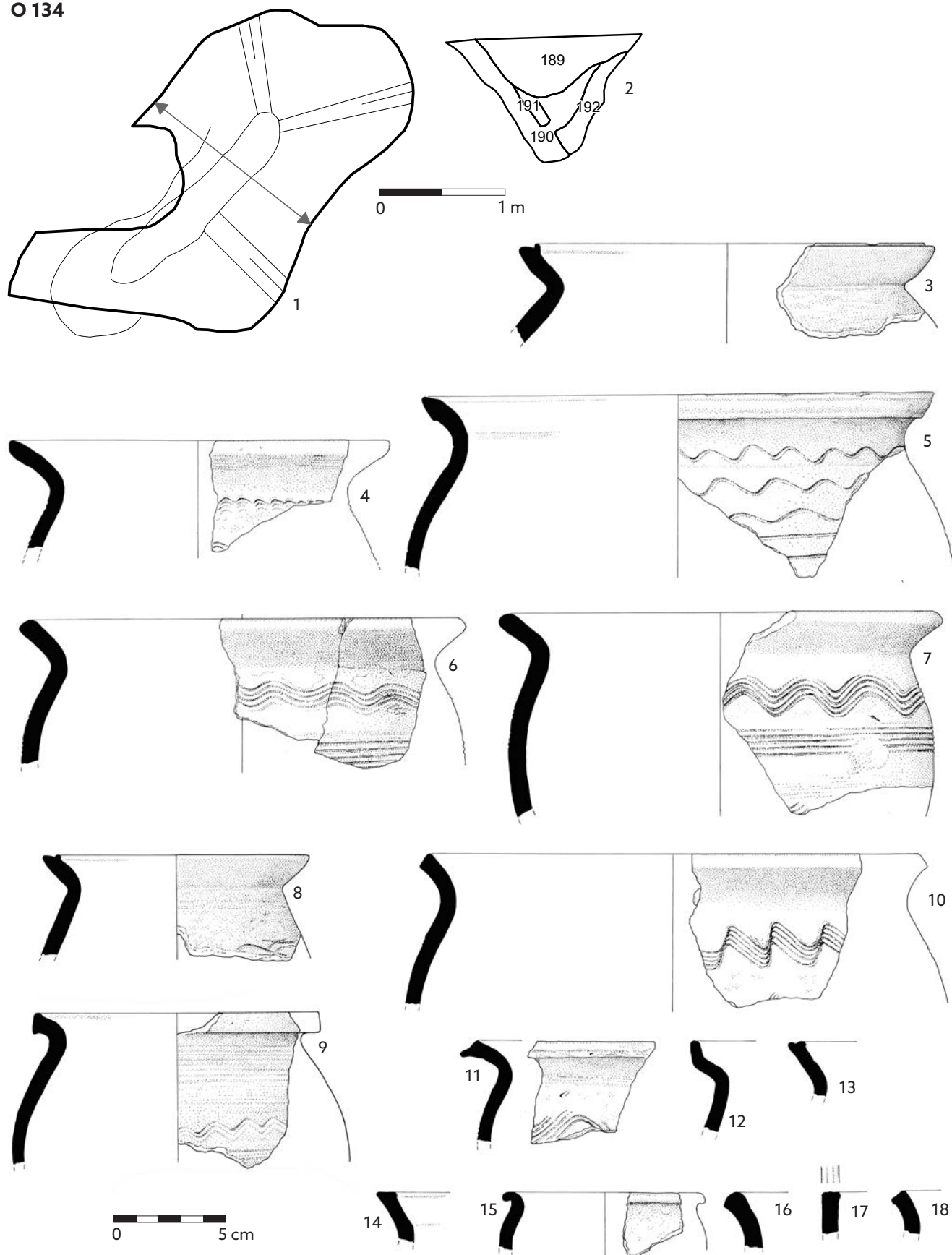

Tab. 71. Objekt 134: 1 – půdorys; 2 – příčný profil; 3 – P242883; 4 – P243075; 5 – P243072; 6 – P243078; 7 – P243073; 8 – P242884; 9 – P242885; 10 – P243074; 11 – P243080; 12 – P243076; 13 – P243087, P243079, P243083; 14 – P243081, P243077; 15 – P243084; 16 – P243086, 243082; 17 – P243088; 18 – P243089. Materiál: 3-18 – keramika.

O 134



O 135

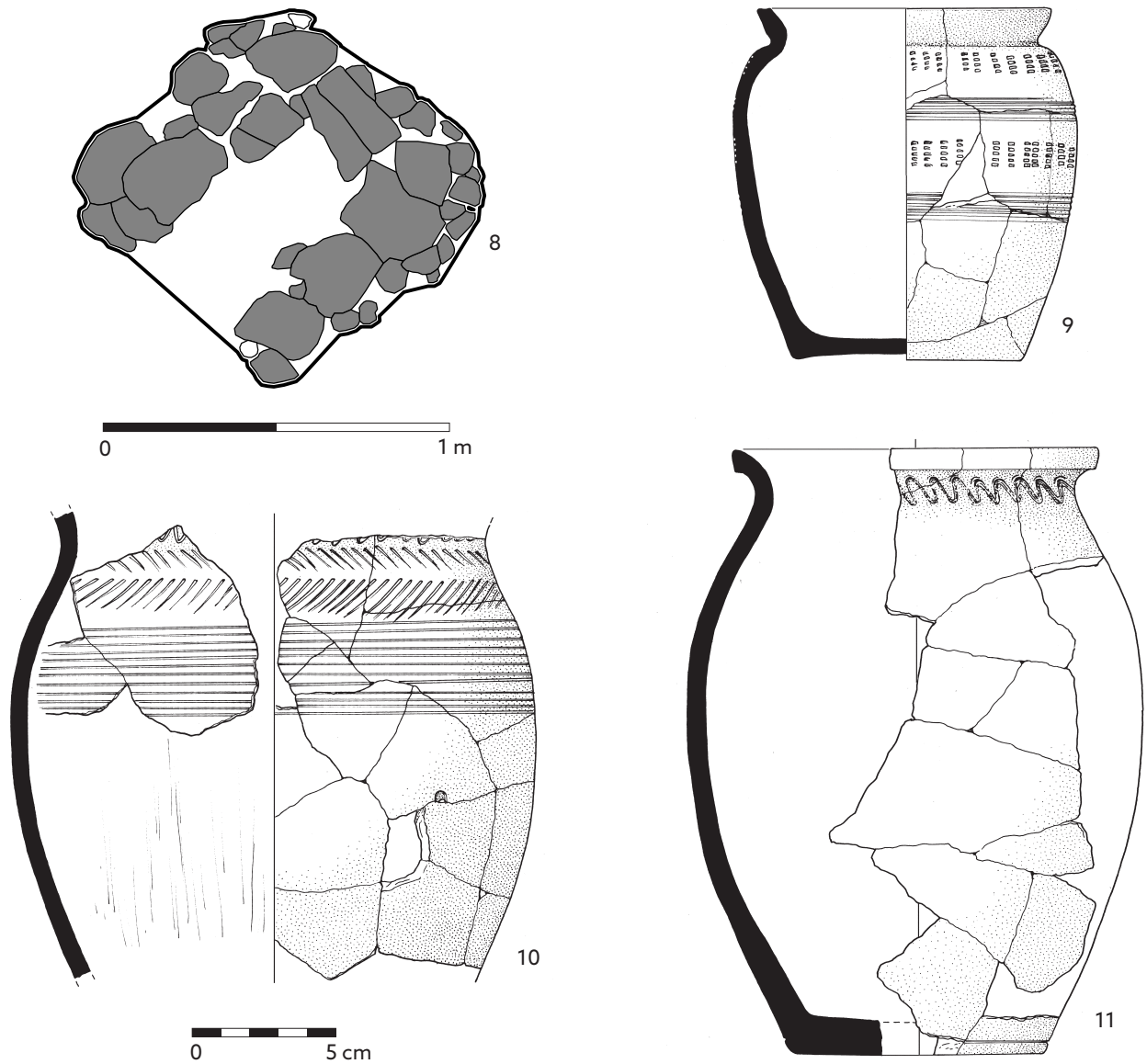

Tab. 72. Objekt 134: 1 - P243290; 2 - P243288; 3 - P243289; 4 - P243294; 5 - P243291; 6 - P243293; 7 - P243295. Objekt 135: 8 - půdorys; 9 - P243246; 10 - P243297; 11 - P243298/1, 243705. Materiál: 1 - bronz; 2, 9-11 - keramika; 3 - kámen; 4-7 - železo.

O 136

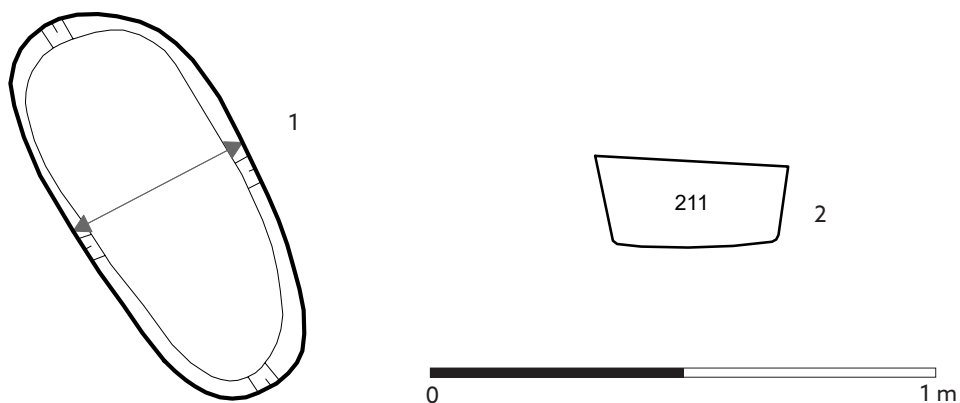

O 137

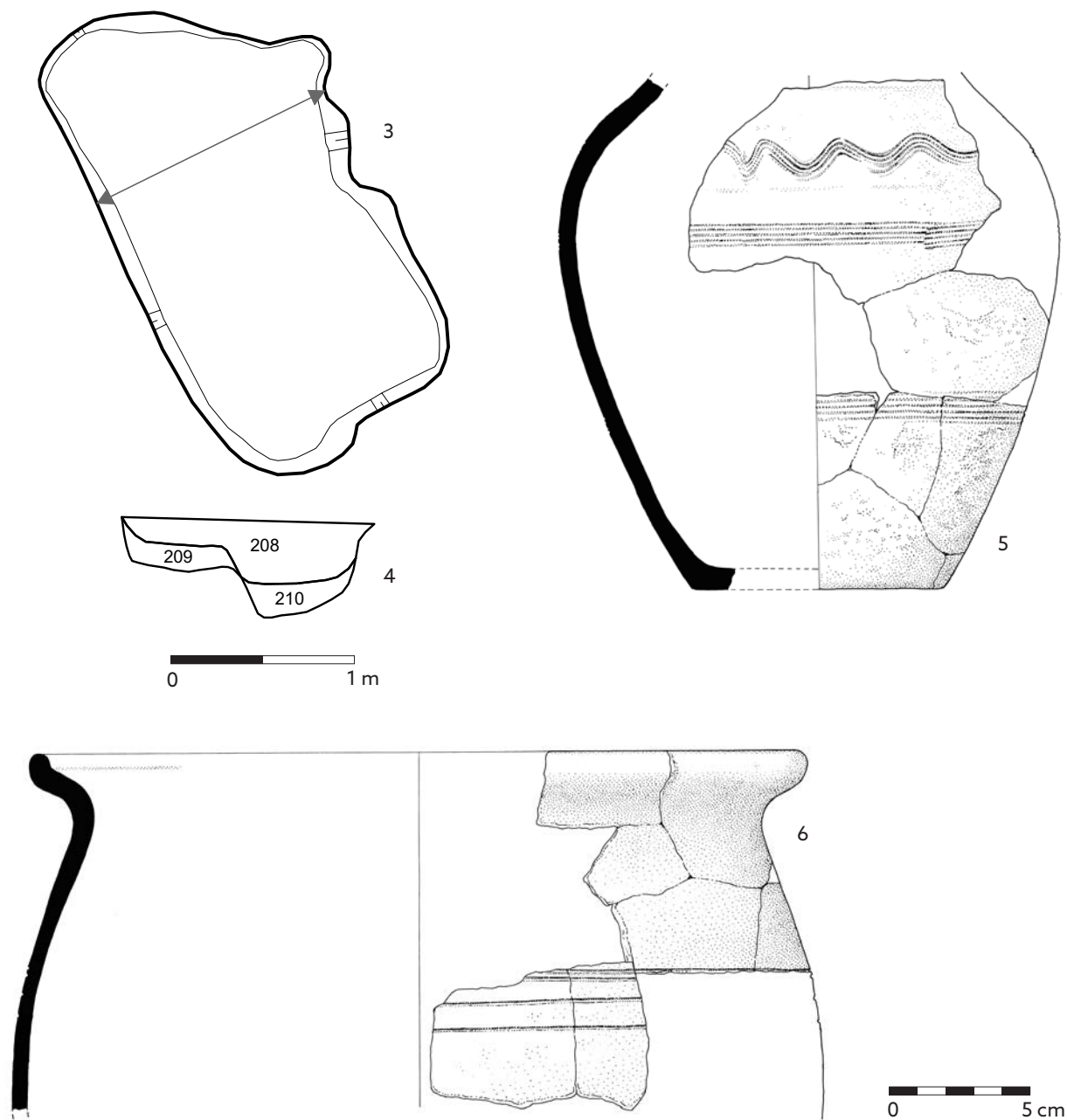

Tab. 73. Objekt 136: 1 – půdorys; 2 – příčný profil. Objekt 137: 3 – půdorys; 4 – příčný profil; 5 – P243380/1; 6 – P243381/1-2. Materiál: 5-6 – keramika.

O 137

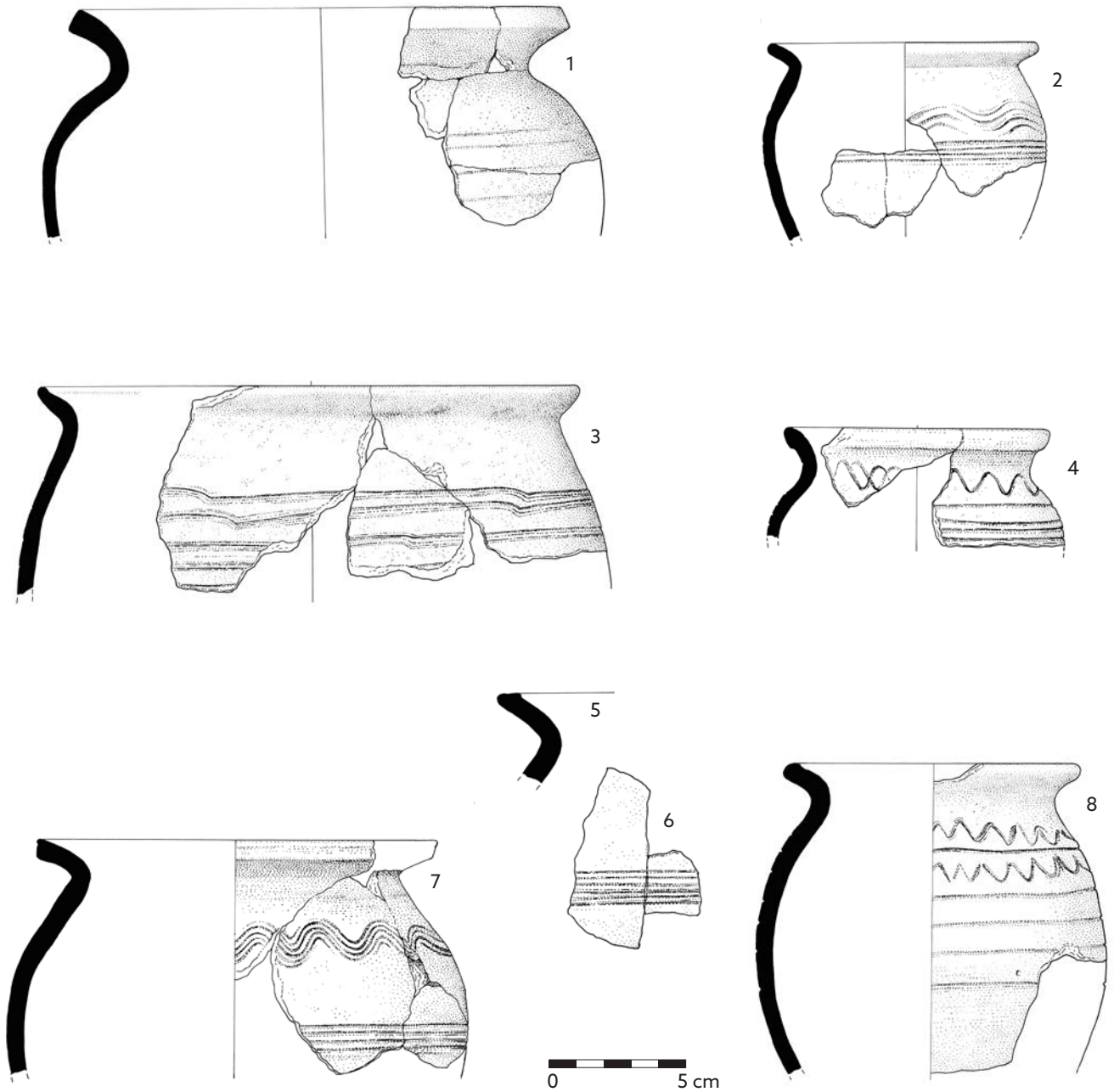

Tab. 74. Objekt 137: 1 - P243453; 2 - P243382/1-4; 3 - P243452; 4 - P243384, P243388; 5 - P243380/2, P243380/8; 6 - P243380/4; 7 - P243385; 8 - P243383; 9 - P243478. Materiál: 1-8 - keramika; 9 - železo.

O 138

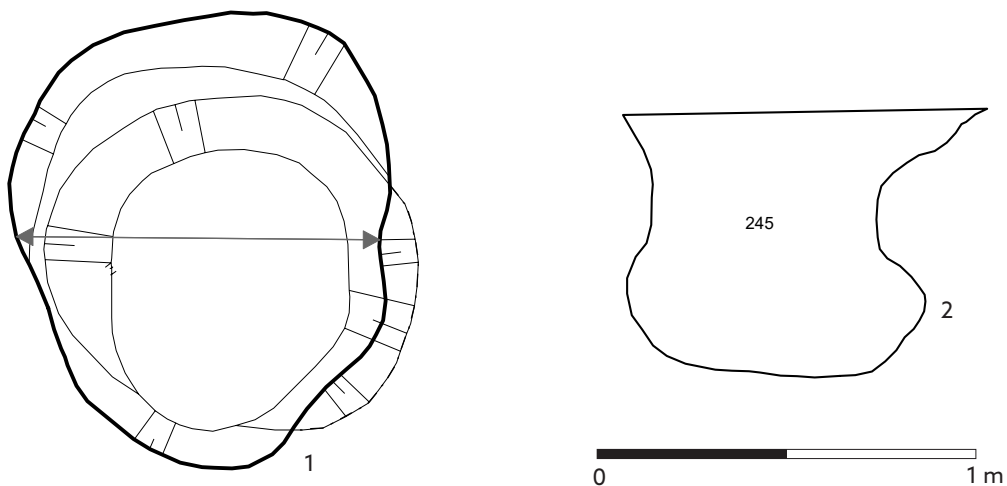

O 139

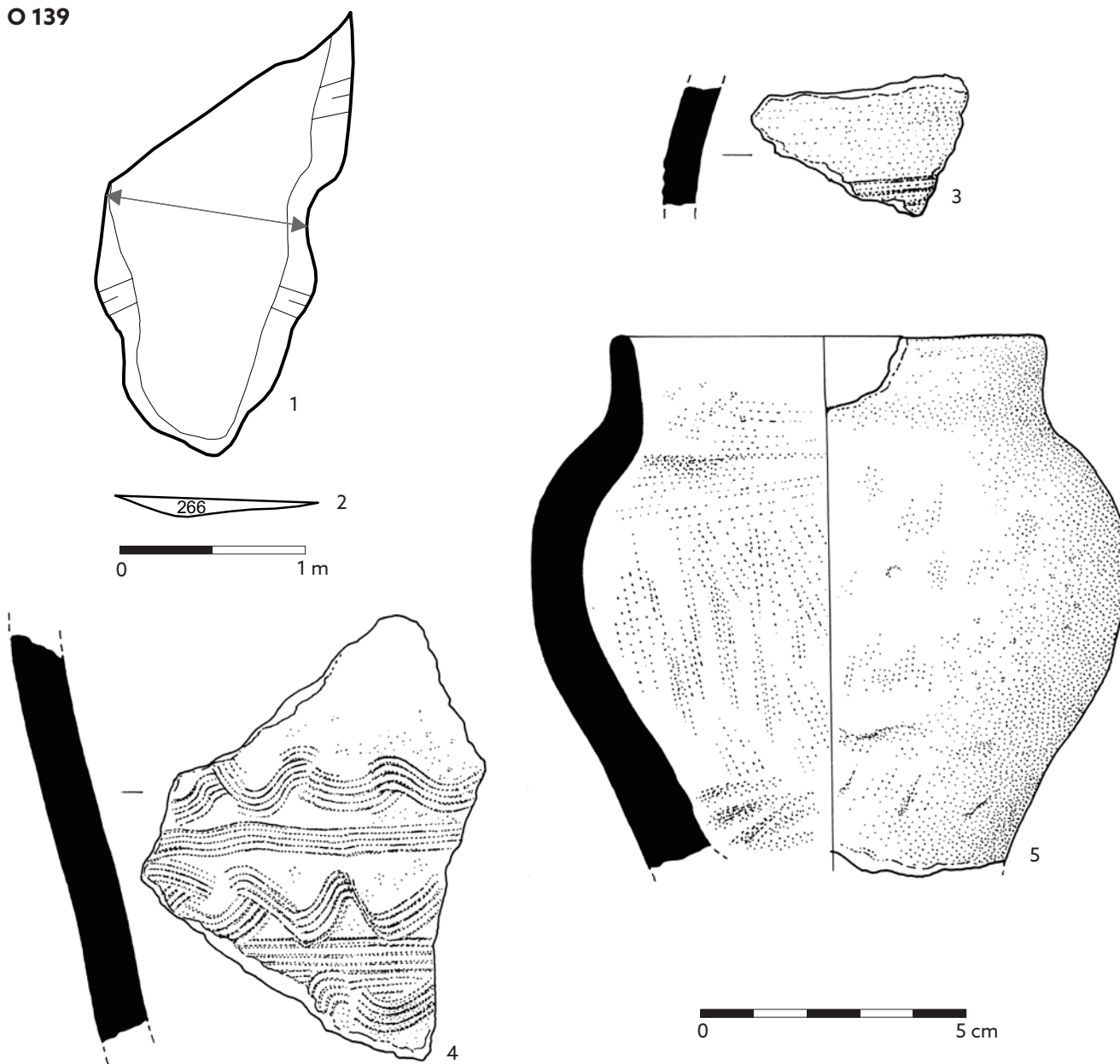

Tab. 75. Objekt 138: 1 – půdorys; 2 – příčný profil. Objekt 139: 1 – půdorys; 2 – příčný profil; 3 – P243506; 4 – P243505; 5 – P243503. Materiál: 3-5 – keramika.

O 140

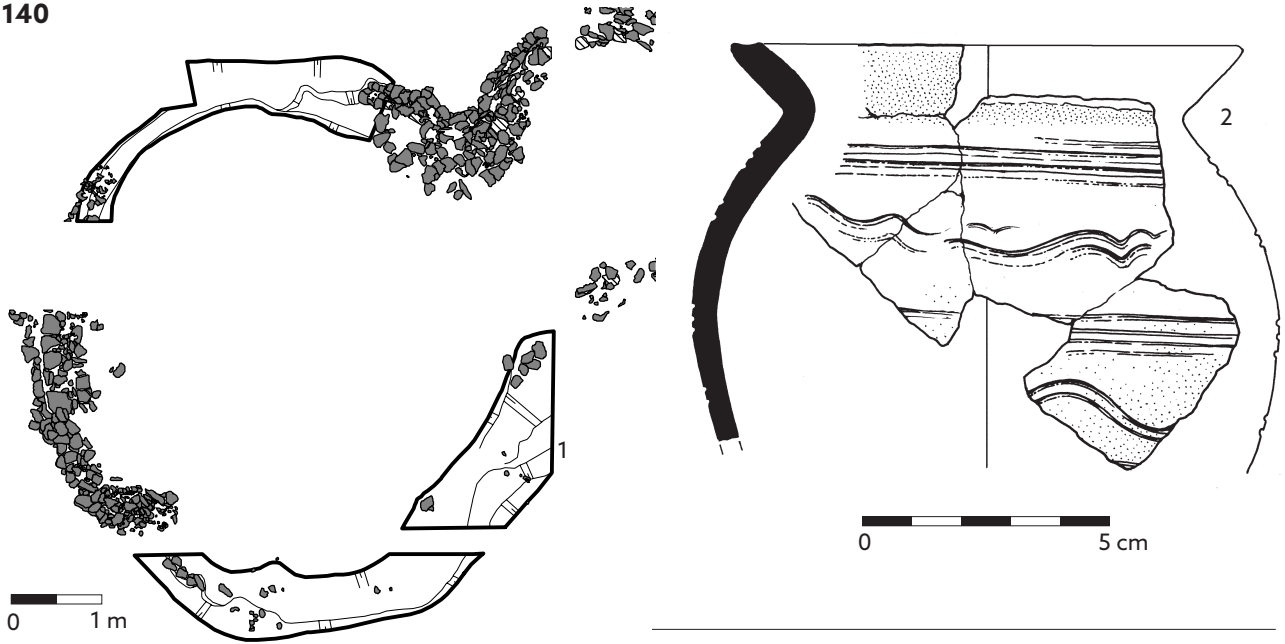

Tab. 76. Objekt 140: 1 – půdorys; 2 – P245098/1; 3 – P246768; 4 – P245206; 5 – P245207; 6 – P245208/4.
Materiál: 2 – keramika; 3 – paroh; 4-6 – železo.

O 140



Tab. 77. Objekt 140: 1 - P245205/1-11; 2 - P245208/1; 3 - P245208/2; 4 - P245208/3. Materiál: 1 - bronz; 2-4 - železo.

O 141

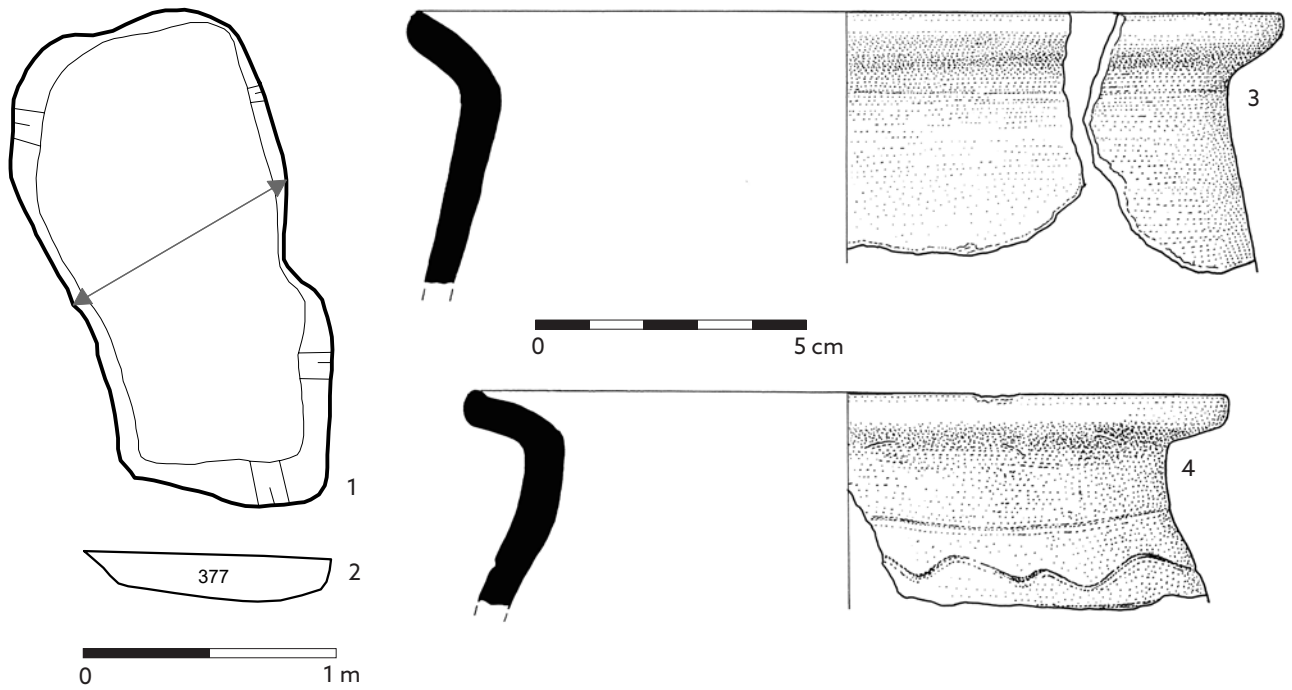

O 142

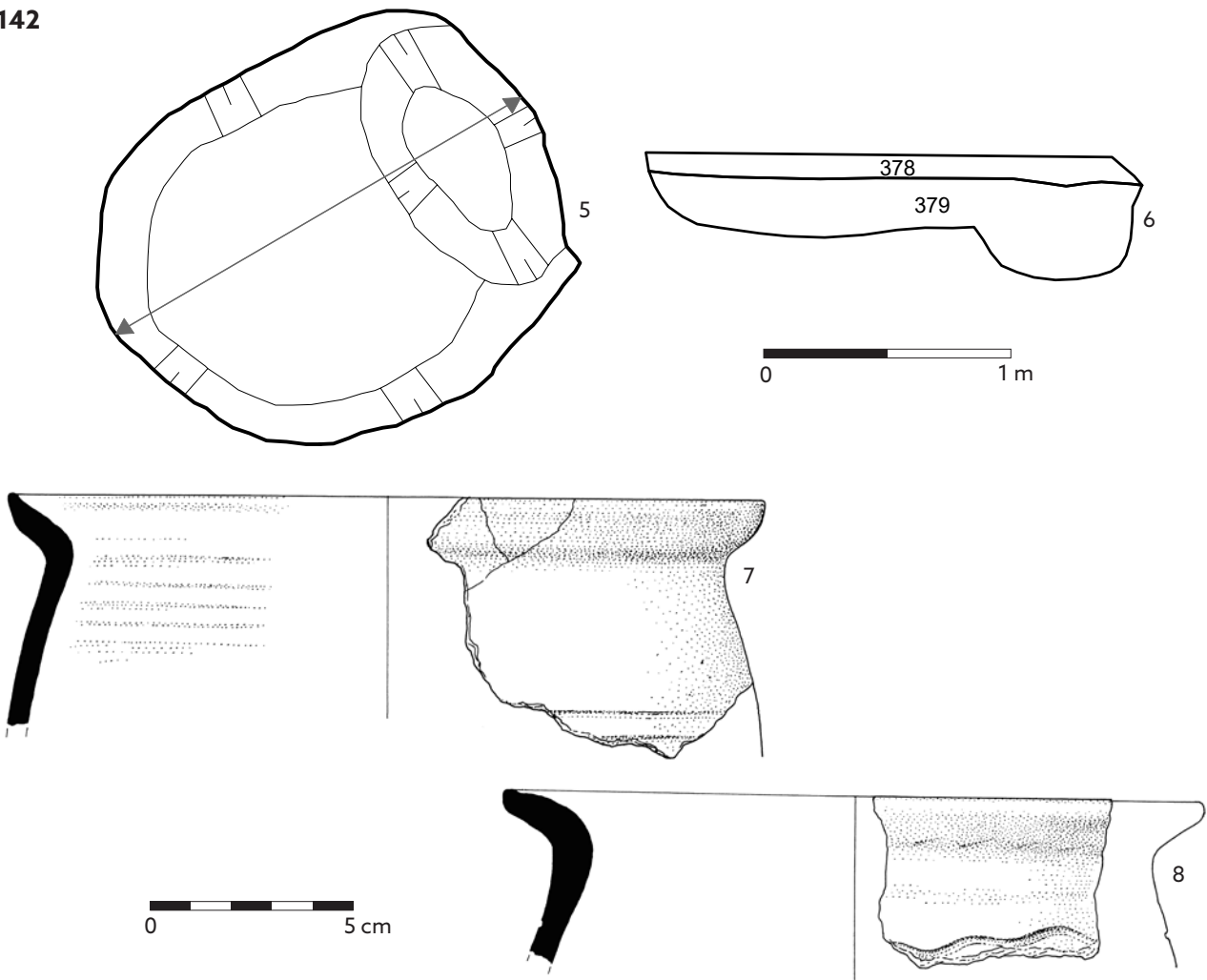

Tab. 78. Objekt 141: 1 - půdorys; 2 - příčný profil; 3 - P245210, P245211; 4 - P245212. Objekt 142: 5 - půdorys; 6 - podélný profil; 7 - P245256; 8 - P245268. Materiál: 3-4, 7-8 - keramika.

O 142

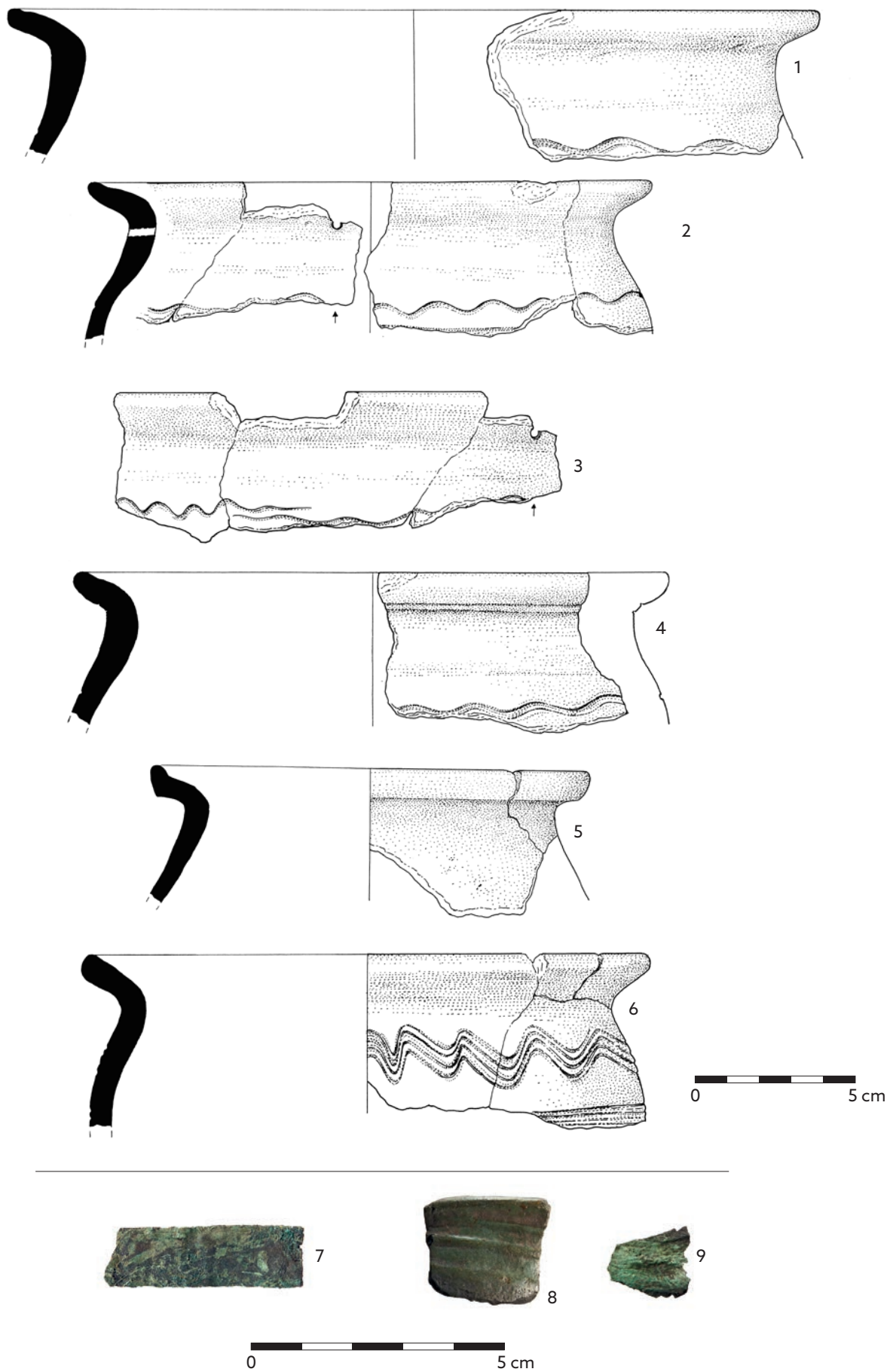

Tab. 79. Objekt 142: 1 - P245270; 2 - P245275; 3 - P245274; 4 - P245271; 5 - P245273; 6 - P245272; 7 - P246769; 8 - P246771/1; 9 - P246771/2. Materiál: 1-6 - keramika; 7-9 - bronz.

O 143

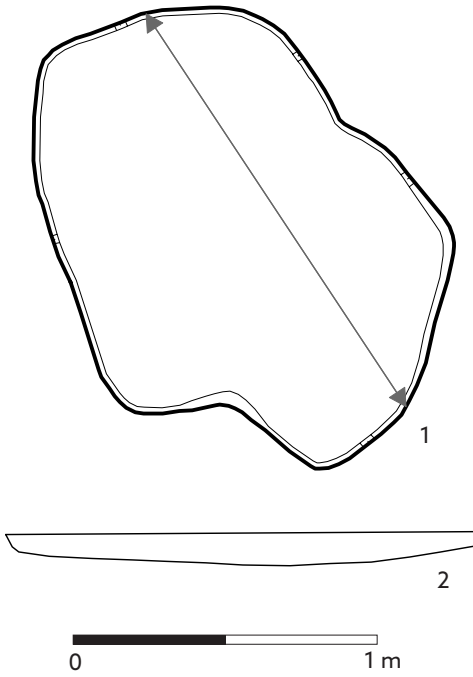

O 144

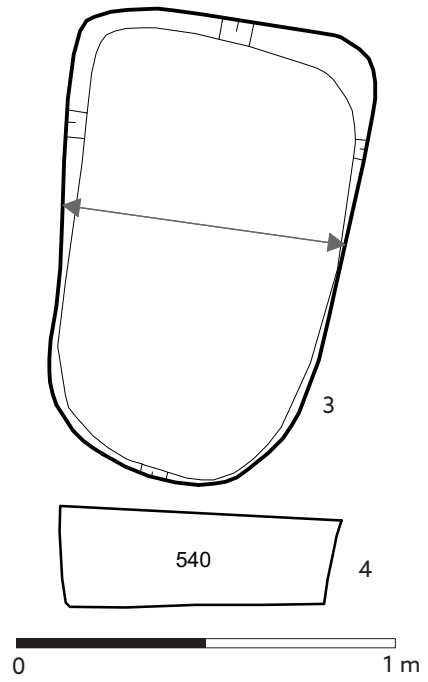

O 145

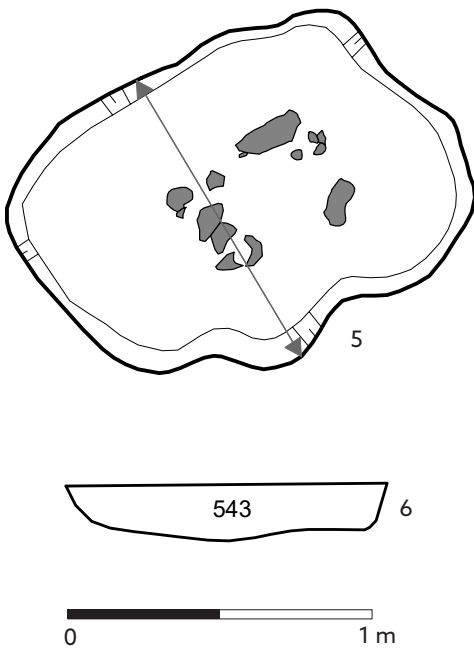

O 146

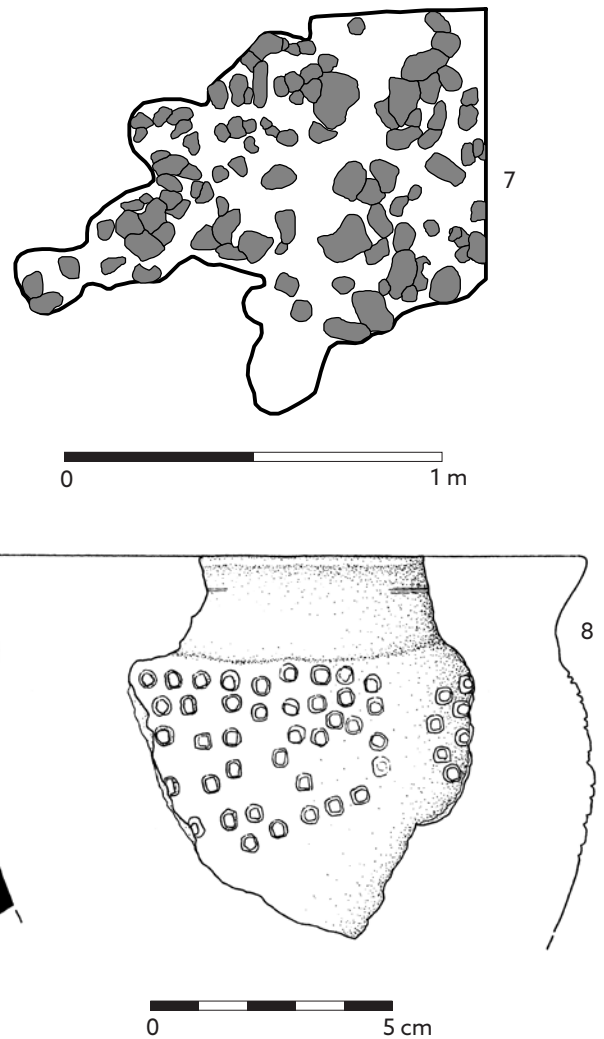

Tab. 80. Objekt 143: 1 – půdorys; 2 – podélný profil. Objekt 144: 3 – půdorys; 4 – příčný profil. Objekt 145: 5 – půdorys; 6 – příčný profil. Objekt 146: 7 – půdorys; 8 – P247155. Materiál: 8 – keramika.

O 147

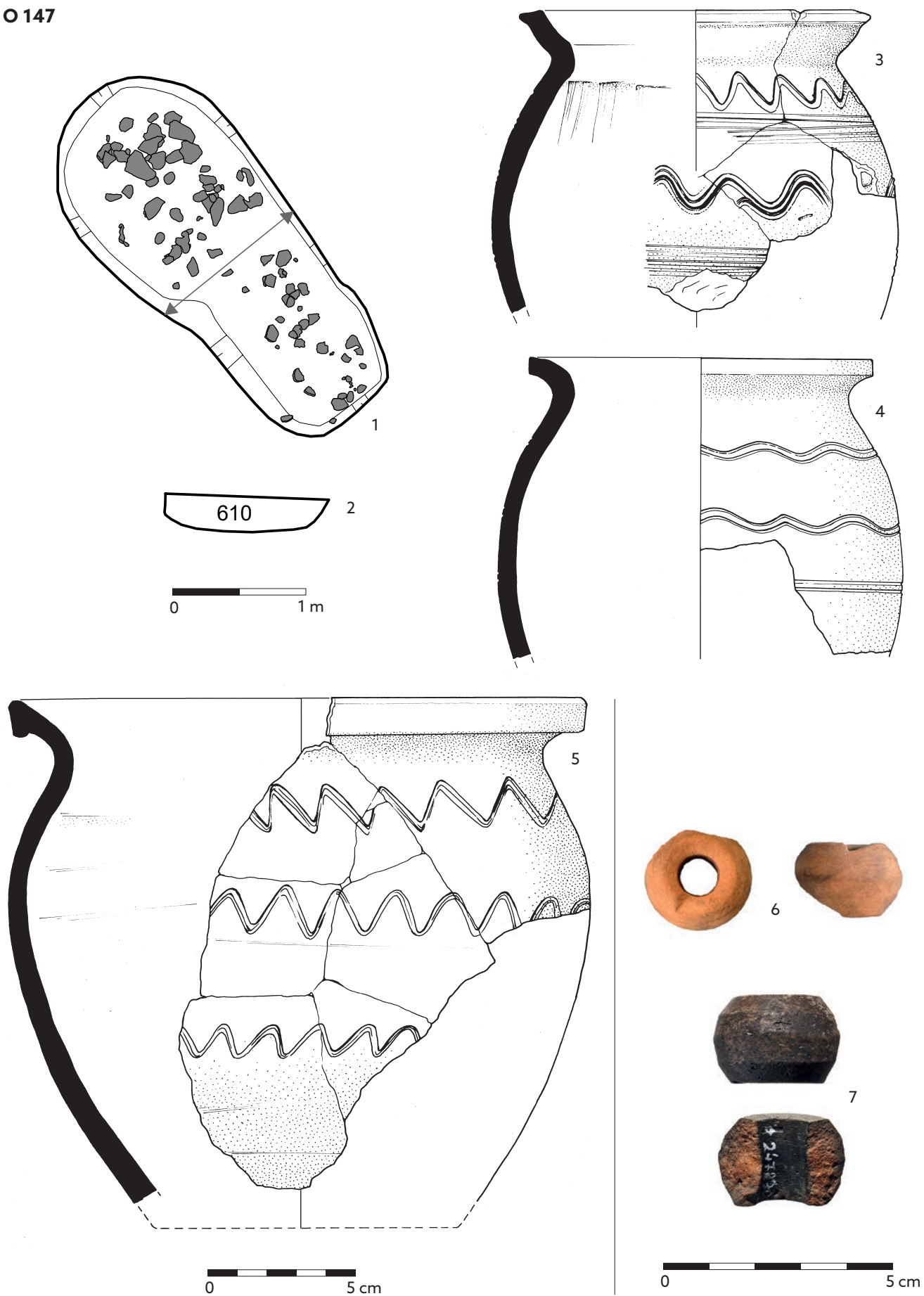

Tab. 81. Objekt 147: 1 – půdorys; 2 – příčný profil; 3 – P247208/1; 4 – P247209/1; 5 – P247207/1; 6 – P247288; 7 – P247290. Materiál: 3-5 – keramika; 6-7 – kámen.

O 148

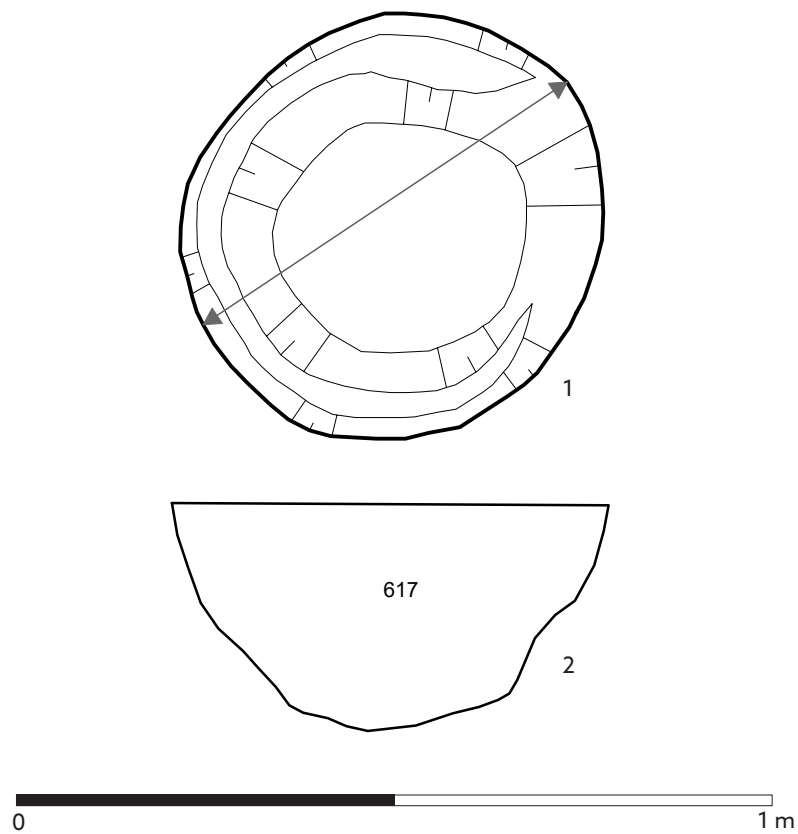

O 149

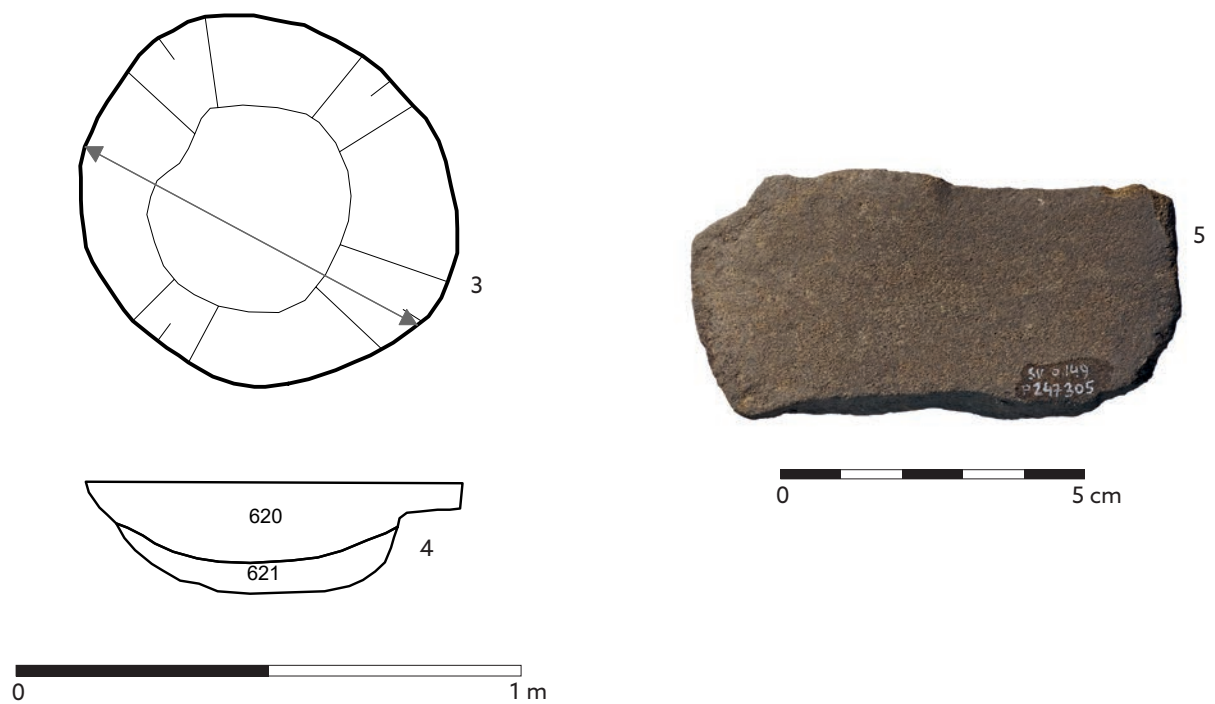

Tab. 82. Objekt 148: 1 – půdorys; 2 – příčný profil. Objekt 149: 3 – půdorys; 4 – příčný profil; 5 – P247305. Materiál: 5 – kámen.

O 150

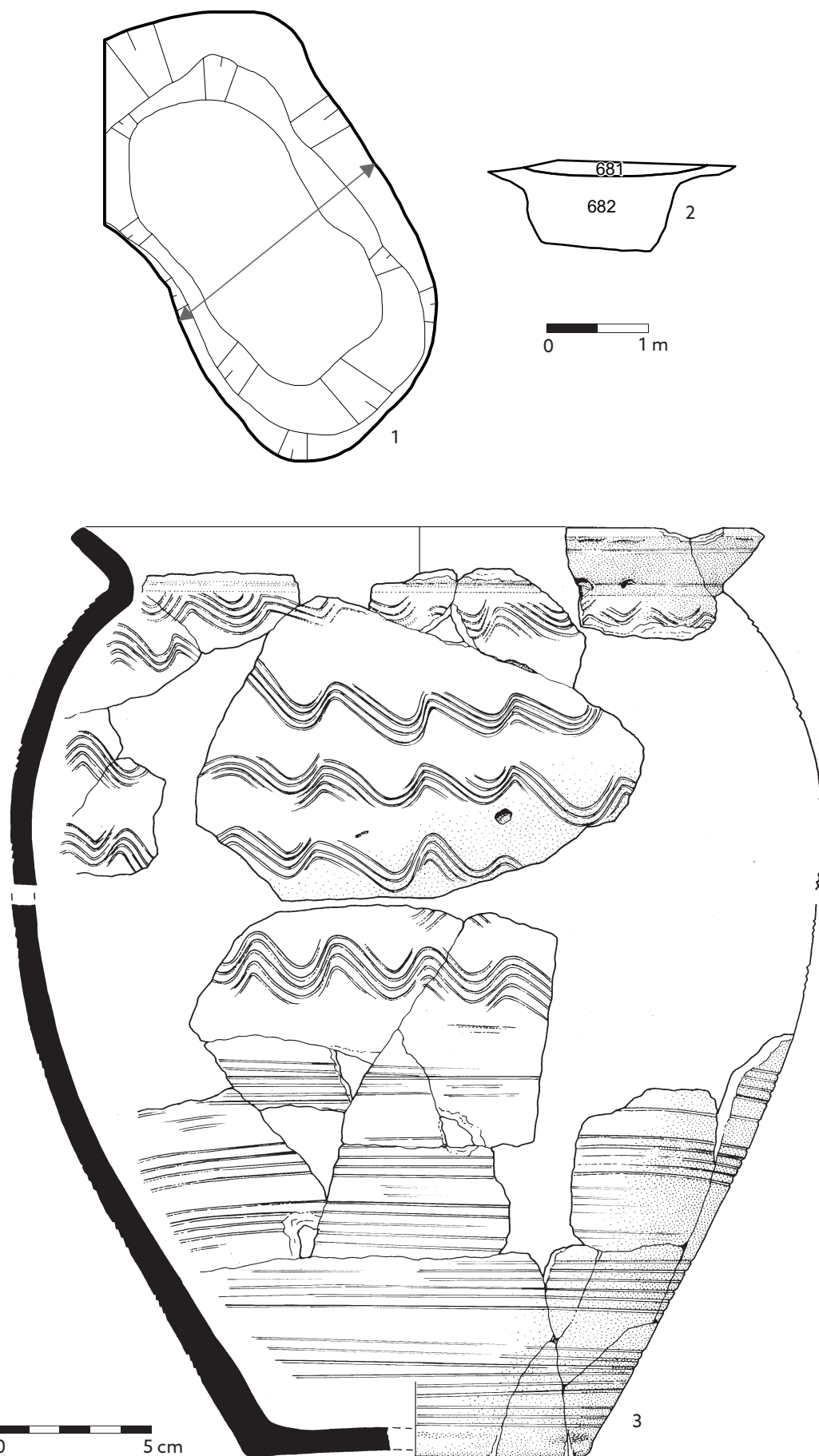

Tab. 83. Objekt 150: 1 – půdorys; 2 – příčný profil; 3 – P247306/2, 4, 5, 7, 18; P247420; P247306/1, 3, 6, 9, 19, 20. Materiál: 3 – keramika.

O 150

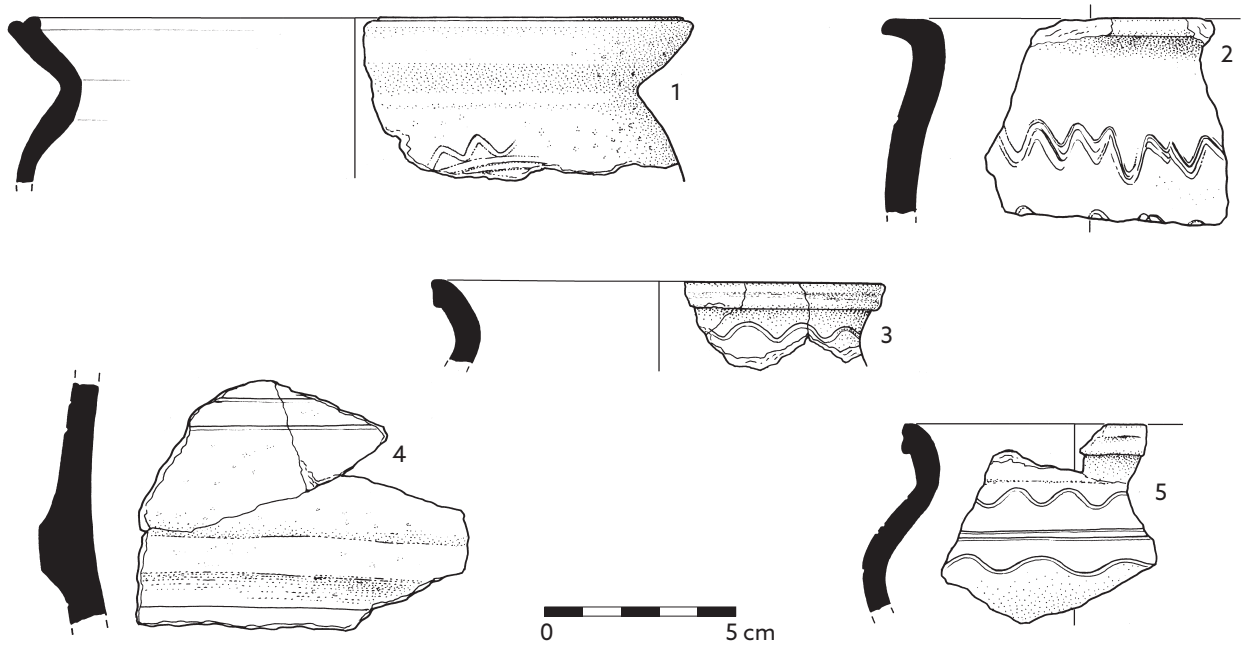

Tab. 84. Objekt 150: 1 - P247347; 2 - P247307; 3 - bez inv. č.; 4 - P247350, P247387; 5 - P247403; 6 - P247673; 7 - P247677; 8 - P247679/2; 9 - P247679/3; 10 - P247676; 11 - P247674; 12 - P247678; 13 - P247675. Materiál: 1-5 - keramika; 6 - paroh; 7-10, 12 - železo; 11 - sklo; 13 - olovo.

O 151

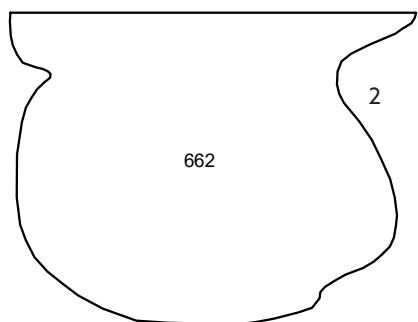
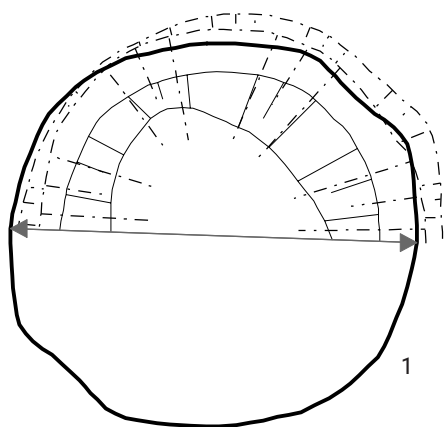

O 152

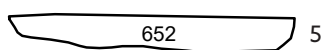
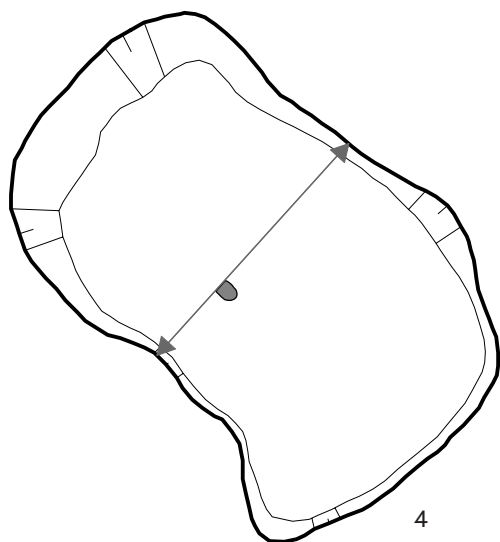

O 153

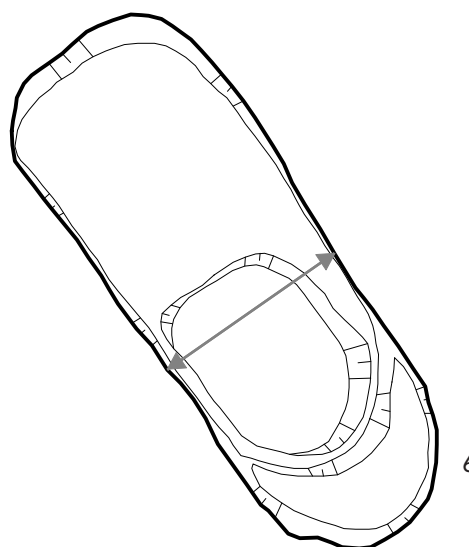

Tab. 85. Objekt 151: 1 – půdorys; 2 – příčný profil; 3 – P247734. Objekt 152: 4 – půdorys; 5 – příčný profil. Objekt 153: 6 – půdorys; 7 – příčný profil. Materiál: 3 – paroh.

O 154

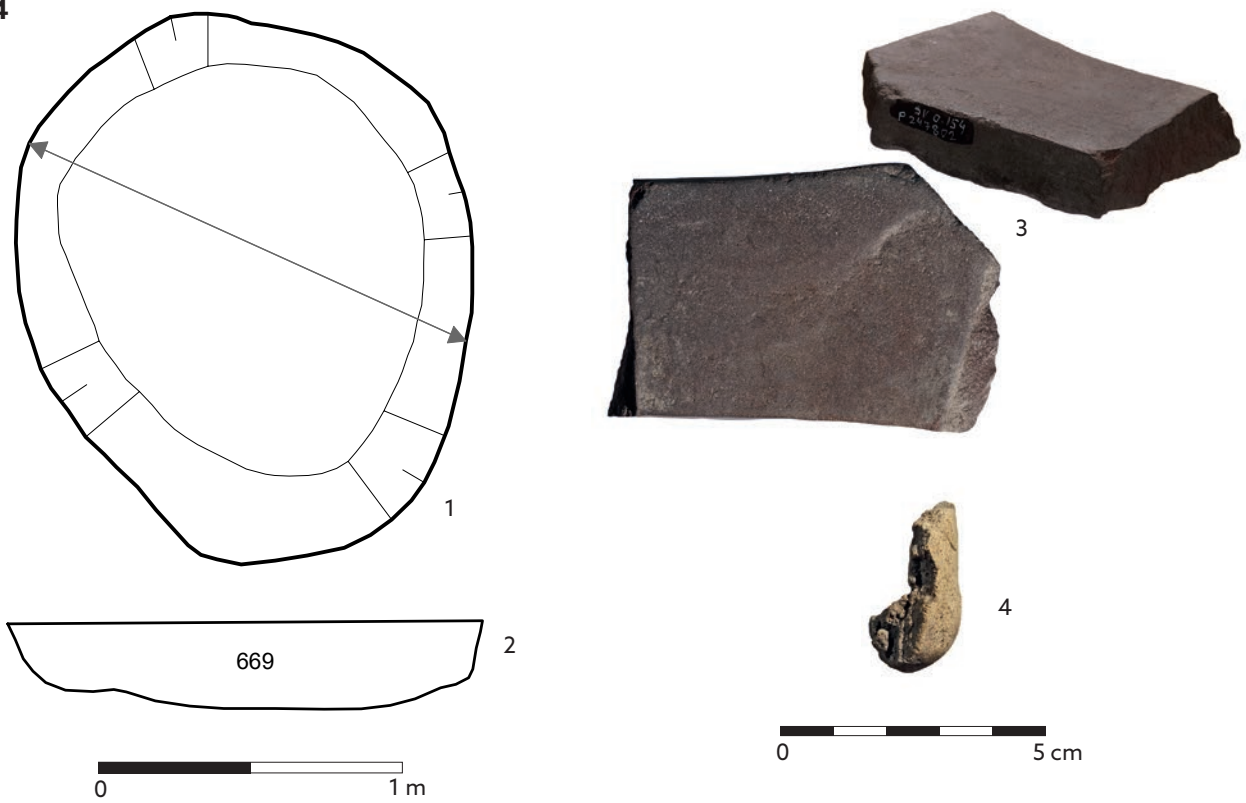

O 155

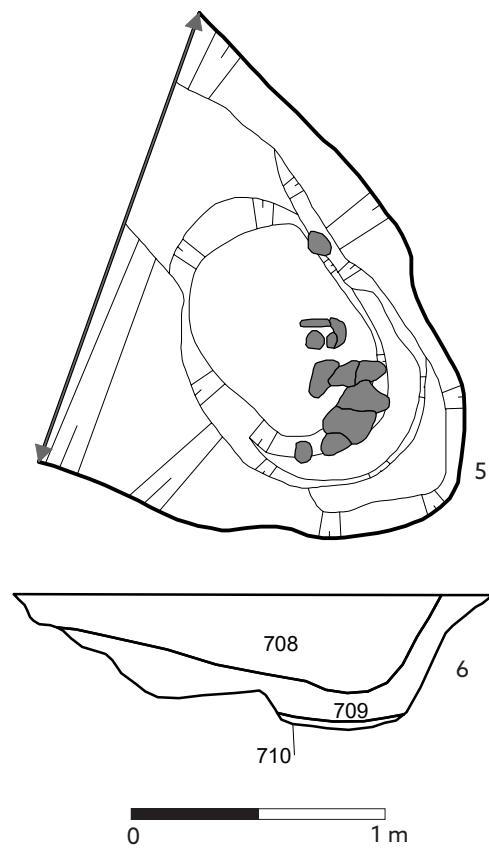

Tab. 86. Objekt 154: 1 – půdorys; 2 – příčný profil; 3 – P247802; 4 – P247803. Objekt 155: 5 – půdorys; 6 – příčný profil.
Materiál: 3 – kámen; 4 – keramika.

O 156

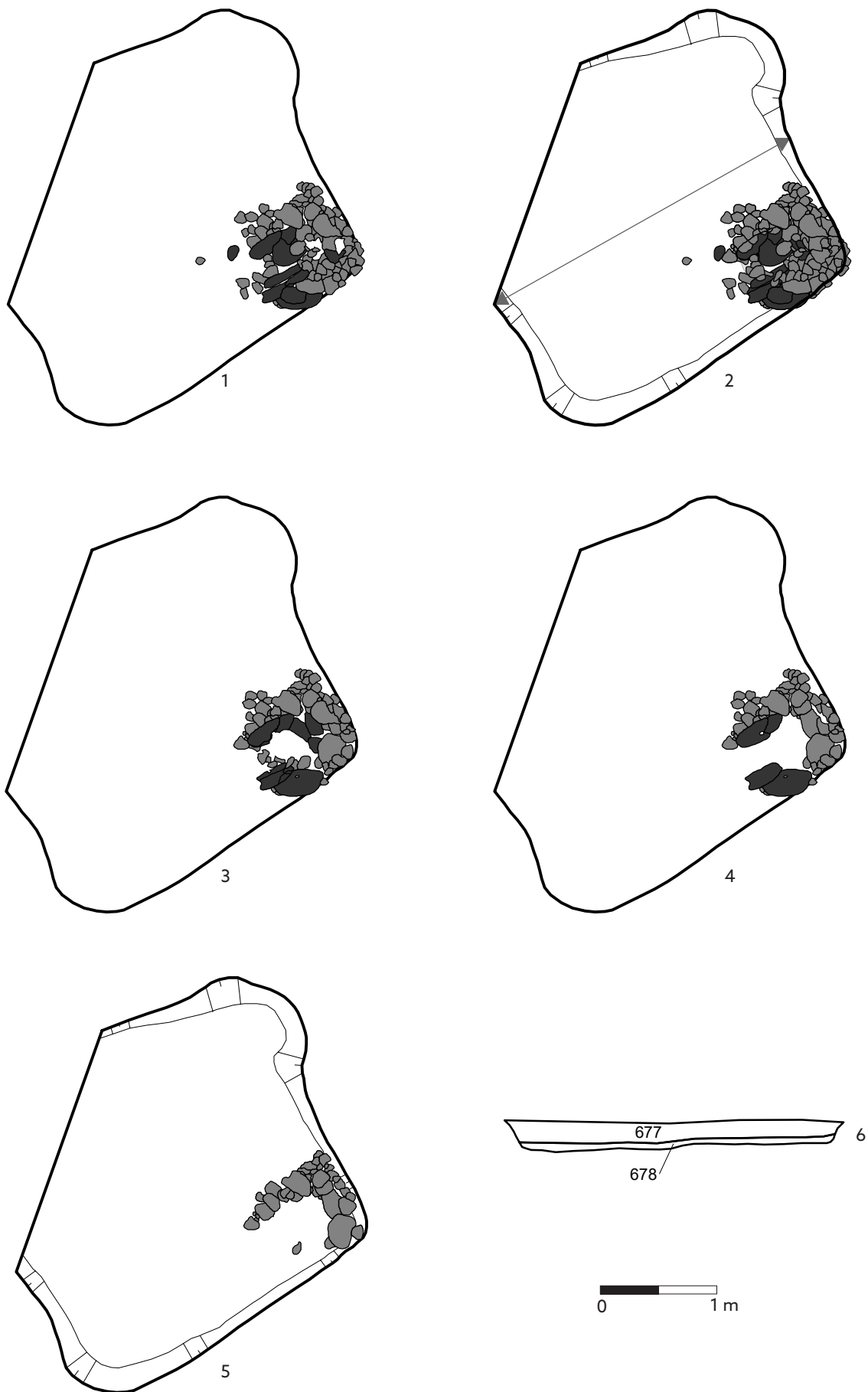

Tab. 87. Objekt 156: 1-5 – půdorys (posloupné fáze odkryvu objektu); 6 – příčný profil.

O 156

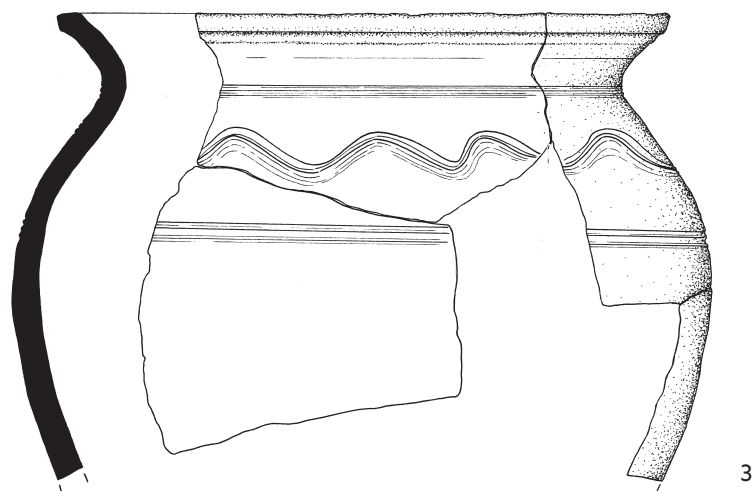
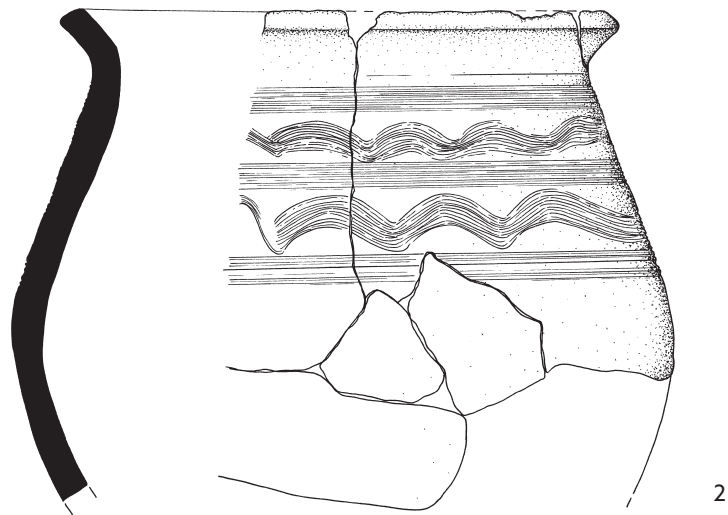
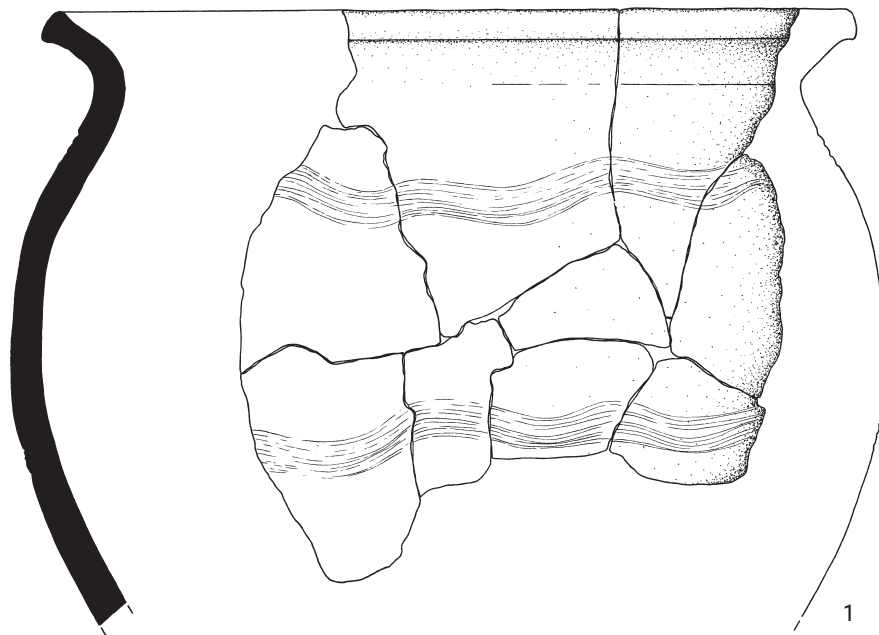

0 5 cm

Tab. 88. Objekt 156: 1 - P247869/1; 2 - P247868/1; 3 - P247880, P247885, P247899, P247901, P247881. Materiál: 1-3 - keramika.

O 156

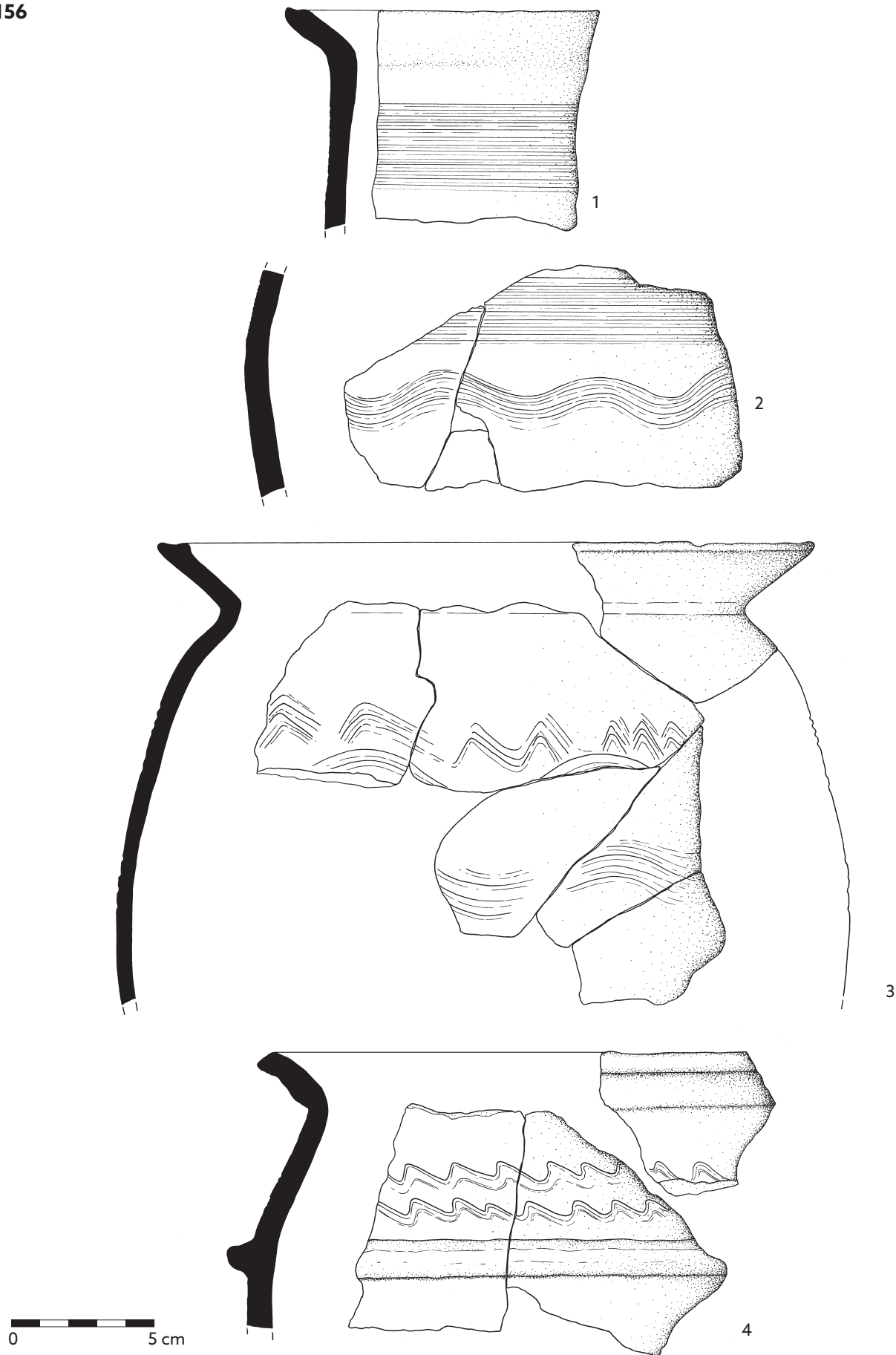

Tab. 89. Objekt 156: 1 – P247870/1; 2 – P247870/2; 3 – P247871/1–8; 4 – P247872/1–3. Materiál: 1–4 – keramika.

O 156

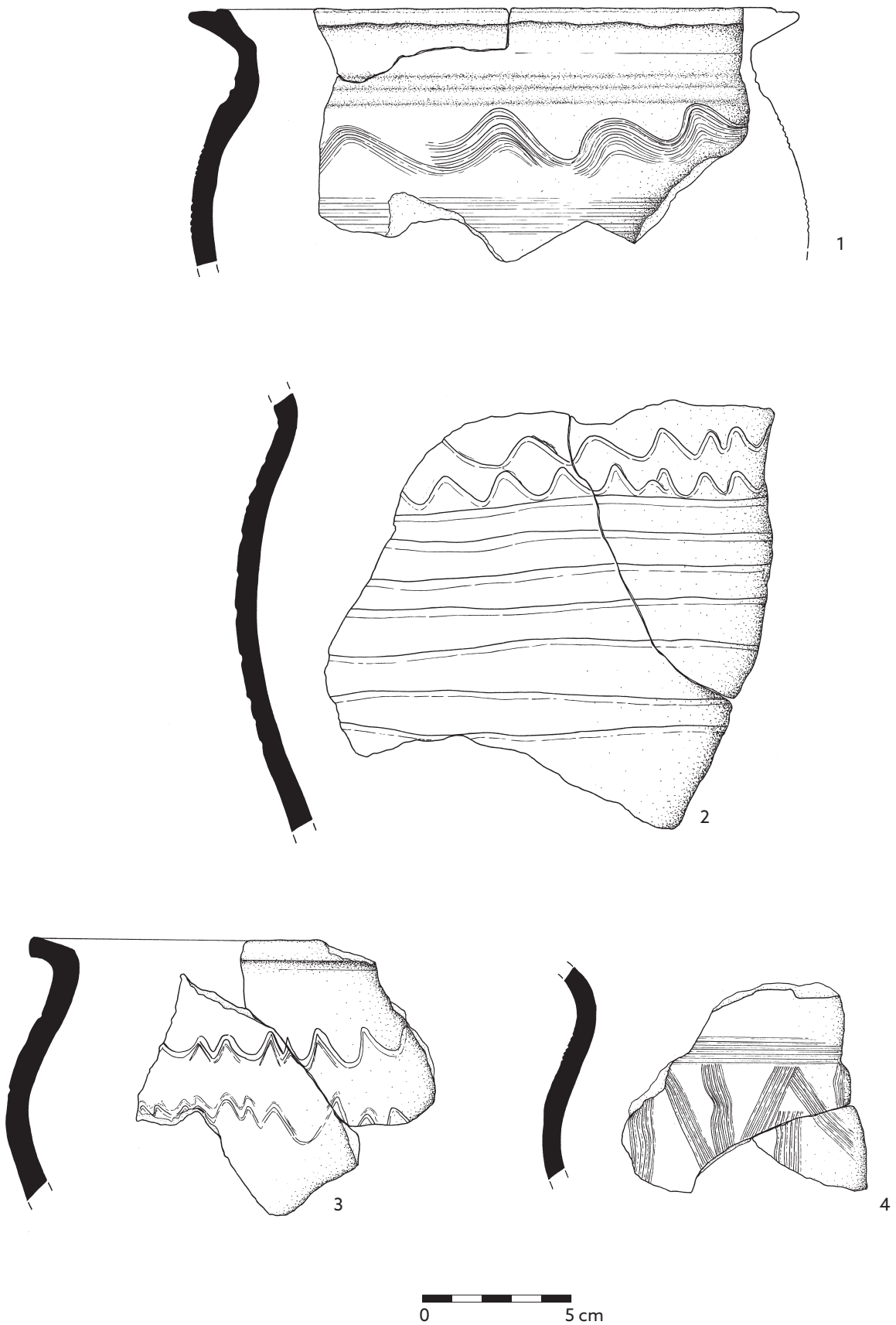

Tab. 90. Objekt 156: 1 - P247873; 2 - P247911; 3 - P247874; 4 - P247888. Materiál: 1-4 - keramika.

O 156

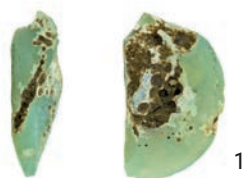

Tab. 91. Objekt 156: 1 – P247975; 2 – P247972; 3 – P247971. Materiál: 1 – sklo; 2-3 – železo.

O 157

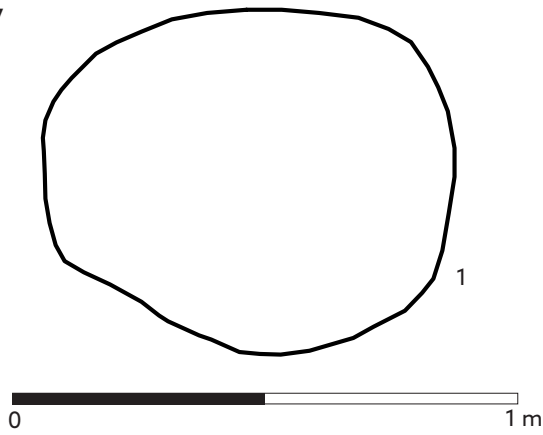

O 158

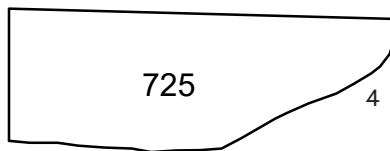
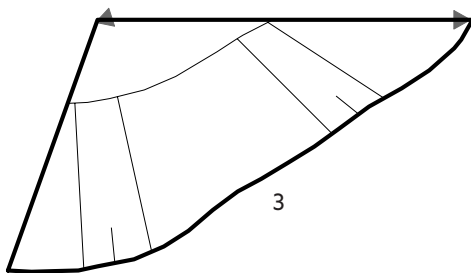

O 159

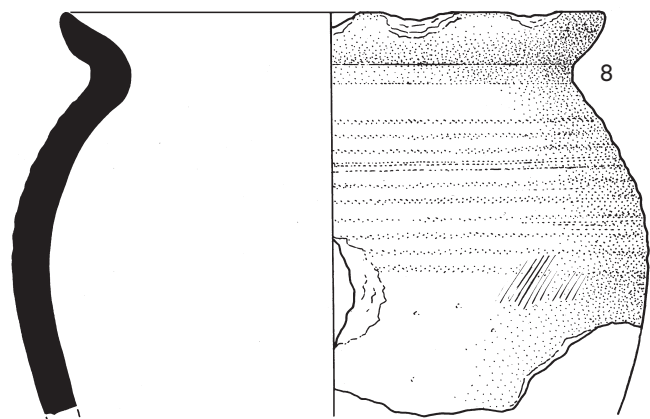
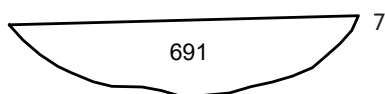
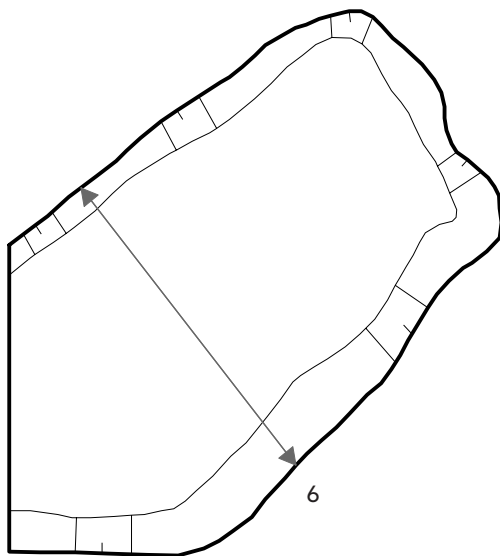

Tab. 92. Objekt 157: 1 - půdorys; 2 - P251817. Objekt 158: 3 - půdorys; 4 - příčný profil; 5 - bez inv. č. Objekt 159: 6 - půdorys; 7 - příčný profil; 8 - P247997. Materiál: 2, 5 - kámen; 8 - keramika.

O 159

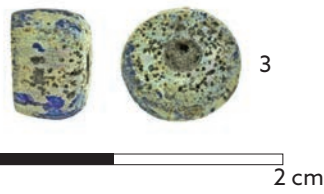
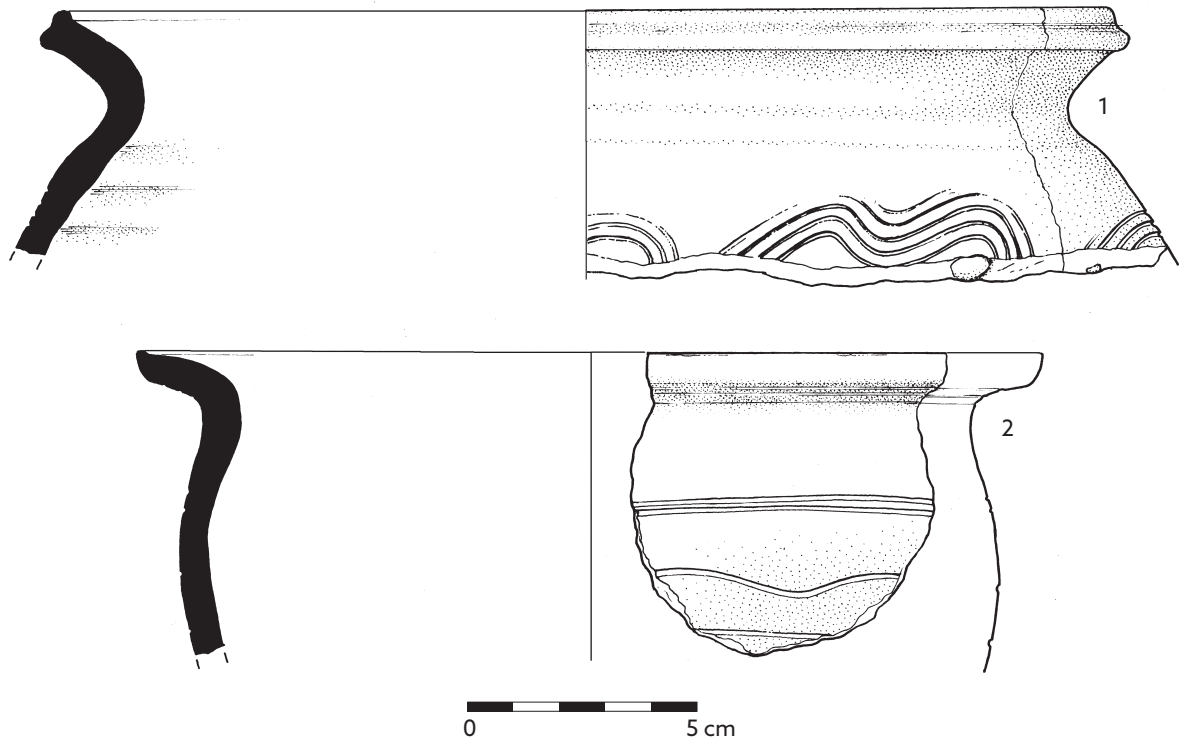

O 160

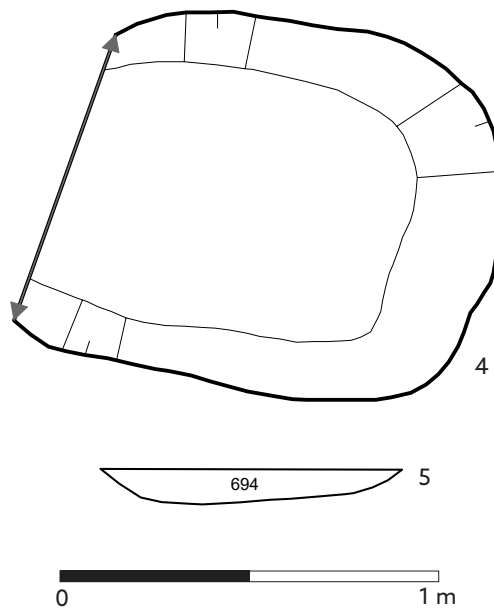

Tab. 93. Objekt 159: 1 – P247991/1; 2 – P247996; 3 – P248046. Objekt 160: 4 – půdorys; 5 – příčný profil.
Materiál: 1-2 – keramika; 3 – sklo.

O 161

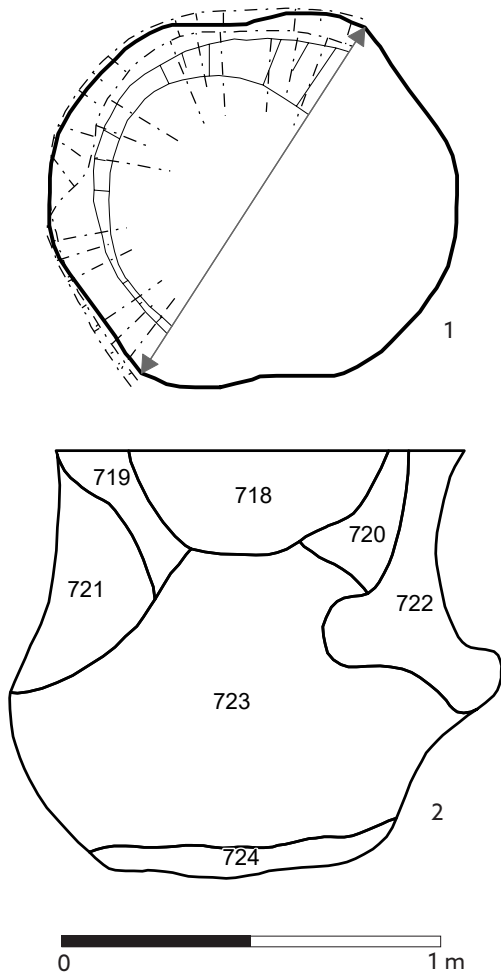

O 162

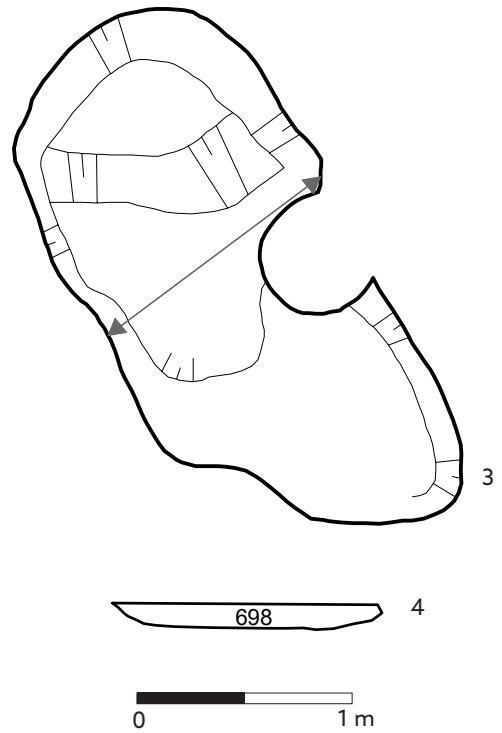

O 163

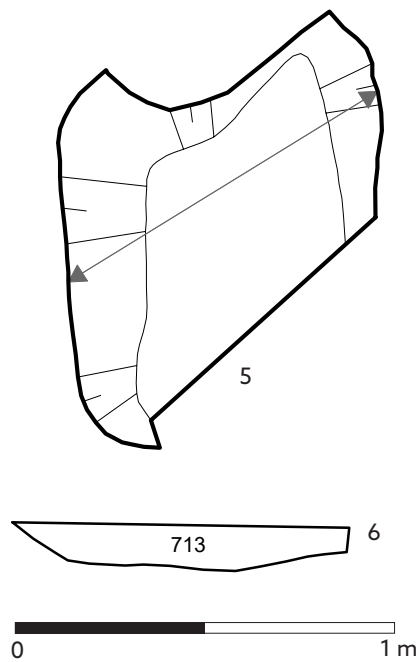

Tab. 94. Objekt 161: 1 - půdorys; 2 - příčný profil. Objekt 162: 3 - půdorys; 4 - příčný profil. Objekt 163: 5 - půdorys; 6 - příčný profil.

O 164

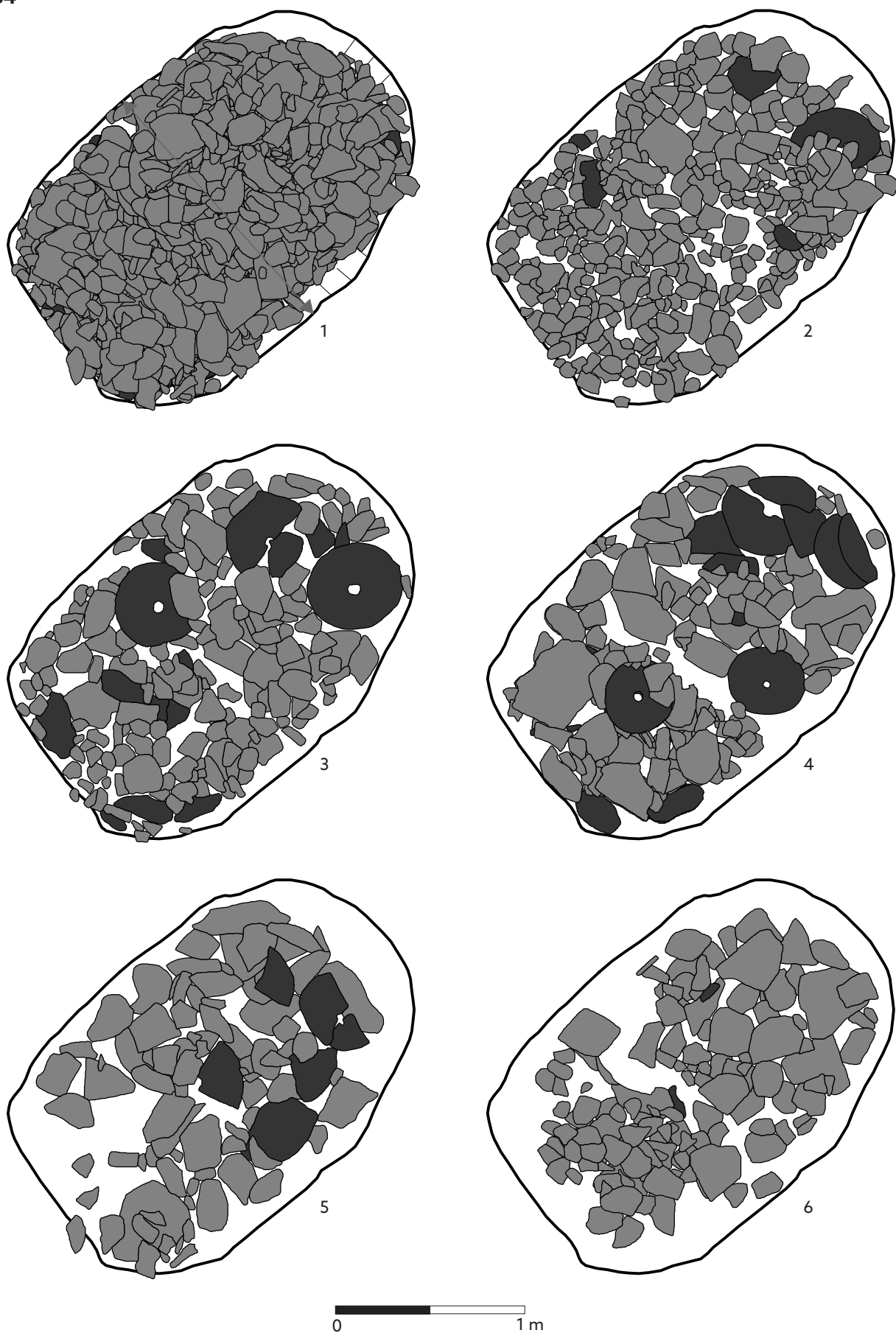

Tab. 95. Objekt 164: 1-6 – půdorys (posloupné fáze odkryvu objektu).

O 164

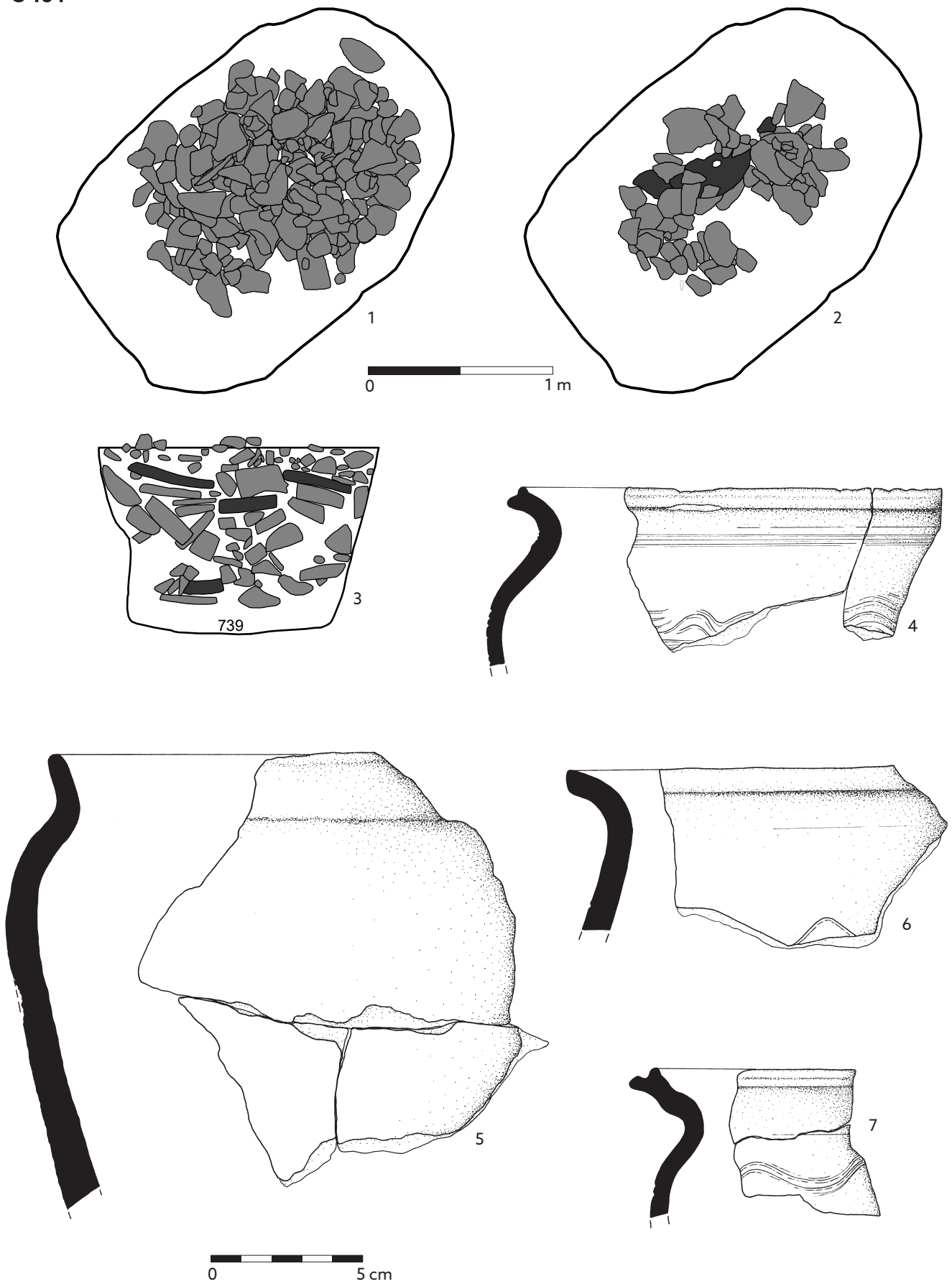

Tab. 96. Objekt 164: 1-2 – půdorys (posloupné fáze odkryvu objektu); 3 – příčný profil; 4 – P252064; 5 – P247150; 6 – P252065; 7 – P252126. Materiál: 4-7 – keramika.

O 164

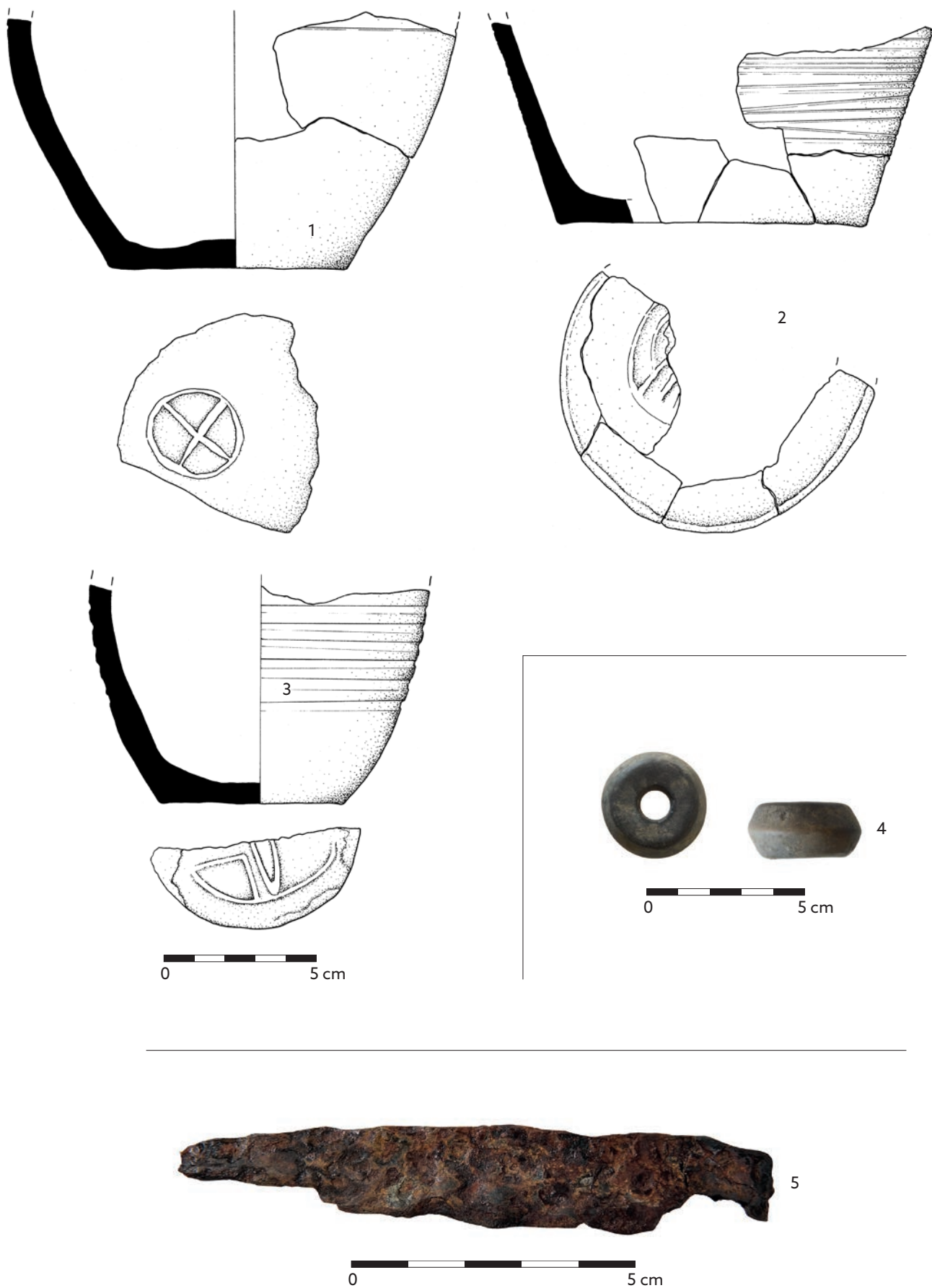

Tab. 97. Objekt 164: 1 - P252145, P252108, P252032; 2 - P252083, P252101, P252110, P252111; 3 - P252147/1; 4 - P252152; 5 - P252150. Materiál: 1-3 - keramika; 4 - kámen; 5 - železo.

O 164



Tab. 98. Objekt 164: 1 - P306903/1-3; 2 - P306908/2; 3 - P254730a; 4 - P306904; 5 - P306907/1-2; 6 - P306908/1.
Materiál: 1-5 kámen.

O 164



1



2



3



4



5a



5b



6

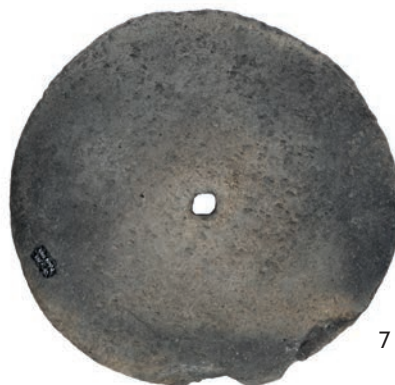

7

0 5 cm

Tab. 99. Objekt 164: 1 – P306873/1-3; 2 – detail středového otvoru žernovu P306873/1-3 se stopami po papřici; 3 – P306874/1; 4 – P306877/1-3; 5 – P306880/1-2; 6 – P306883; 7 – P306884. Materiál: vše kámen; 1-2, 7 – ryolit; 3, 5-6 – svor; 4 – vápenec.

O 164



Tab. 100. Objekt 164: 1 - P306885; 2 - P306886; 3 - P306887; 4 - P306888; 5 - P306889; 6 - P306891; 7 - P306892; 8 - P306901.
Materiál: vše kámen; 1-3, 5, 7 - svor; 6 - vápenec; 8 - ryolit.

O 164



Tab. 101. Objekt 164: 1 – P308070, P308071; 2 – P308072. Materiál: 1-2 – kámen.

O 164



0 5 cm

Tab. 102. Objekt 164: 1 - P308074; 2 - P308073. Materiál: 1-2 - kámen.

O 165

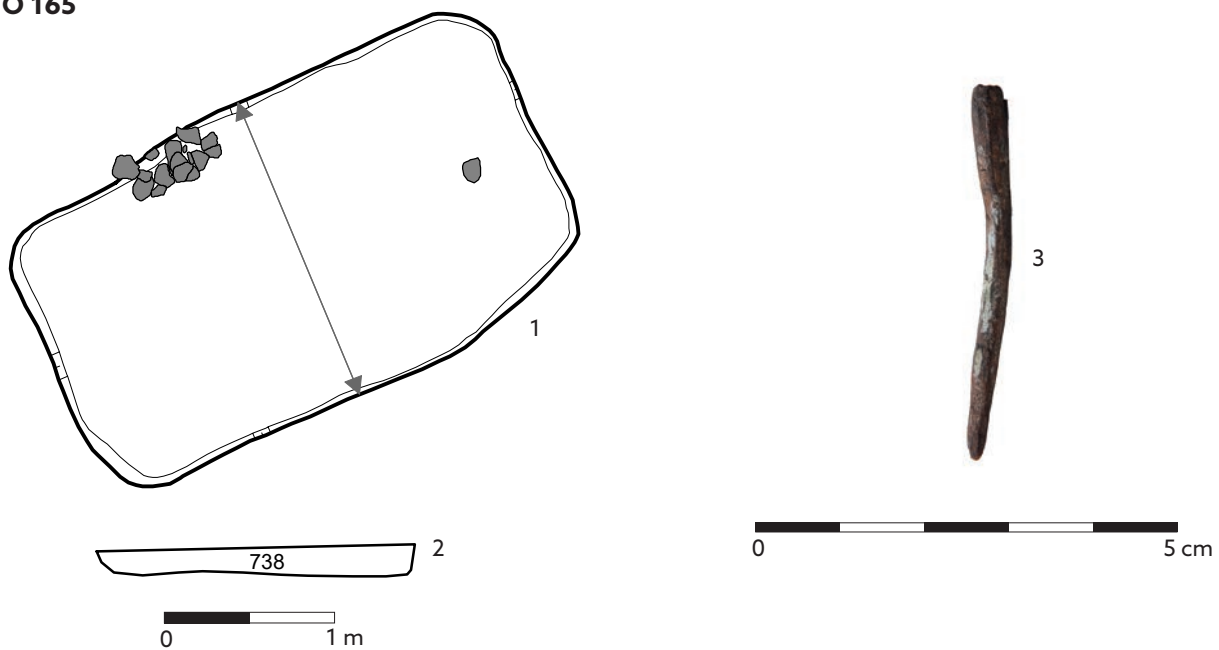

O 166

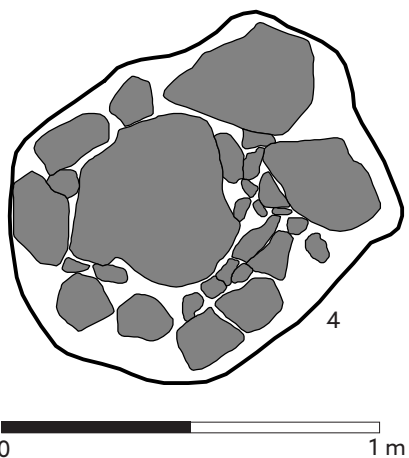

O 167

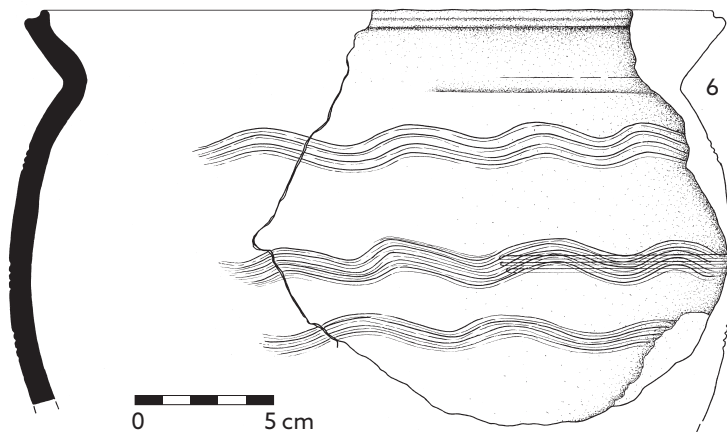
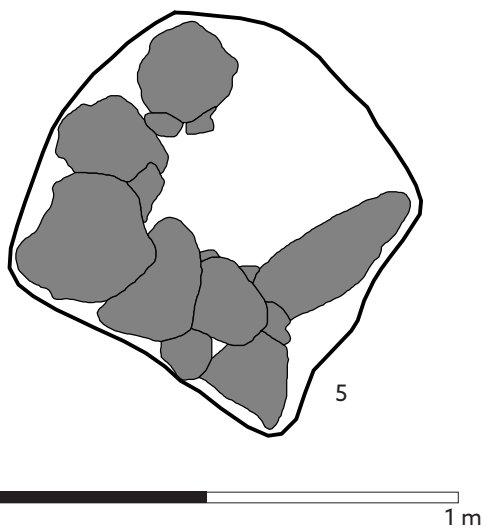

Tab. 103. Objekt 165: 1 – půdorys; 2 – příčný profil; 3 – P252185. Objekt 166: 4 – půdorys. Objekt 167: 5 – půdorys; 6 – P252192. Materiál: 3 – železo; 6 – keramika.

O 168

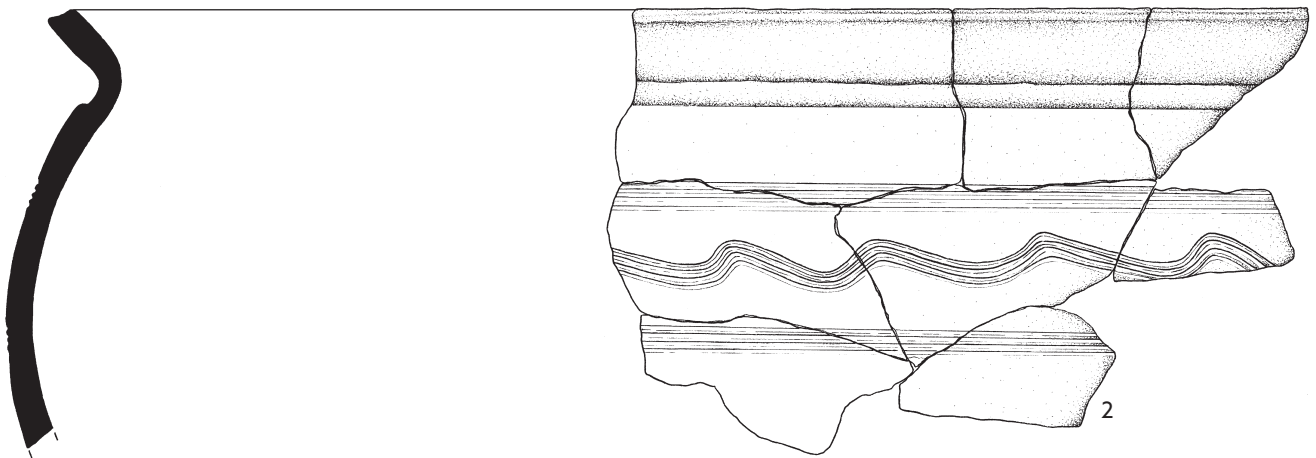
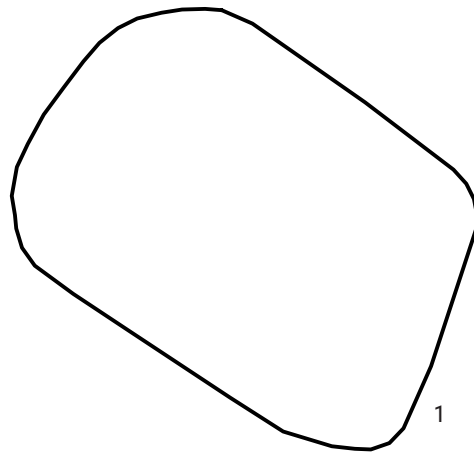

O 169



Tab. 104. Objekt 168: 1 – půdorys; 2 – P252205/1-8. Objekt 169: 3 – půdorys; 4 – P252219. Materiál: 2 – keramika; 4 – železo.

O 170

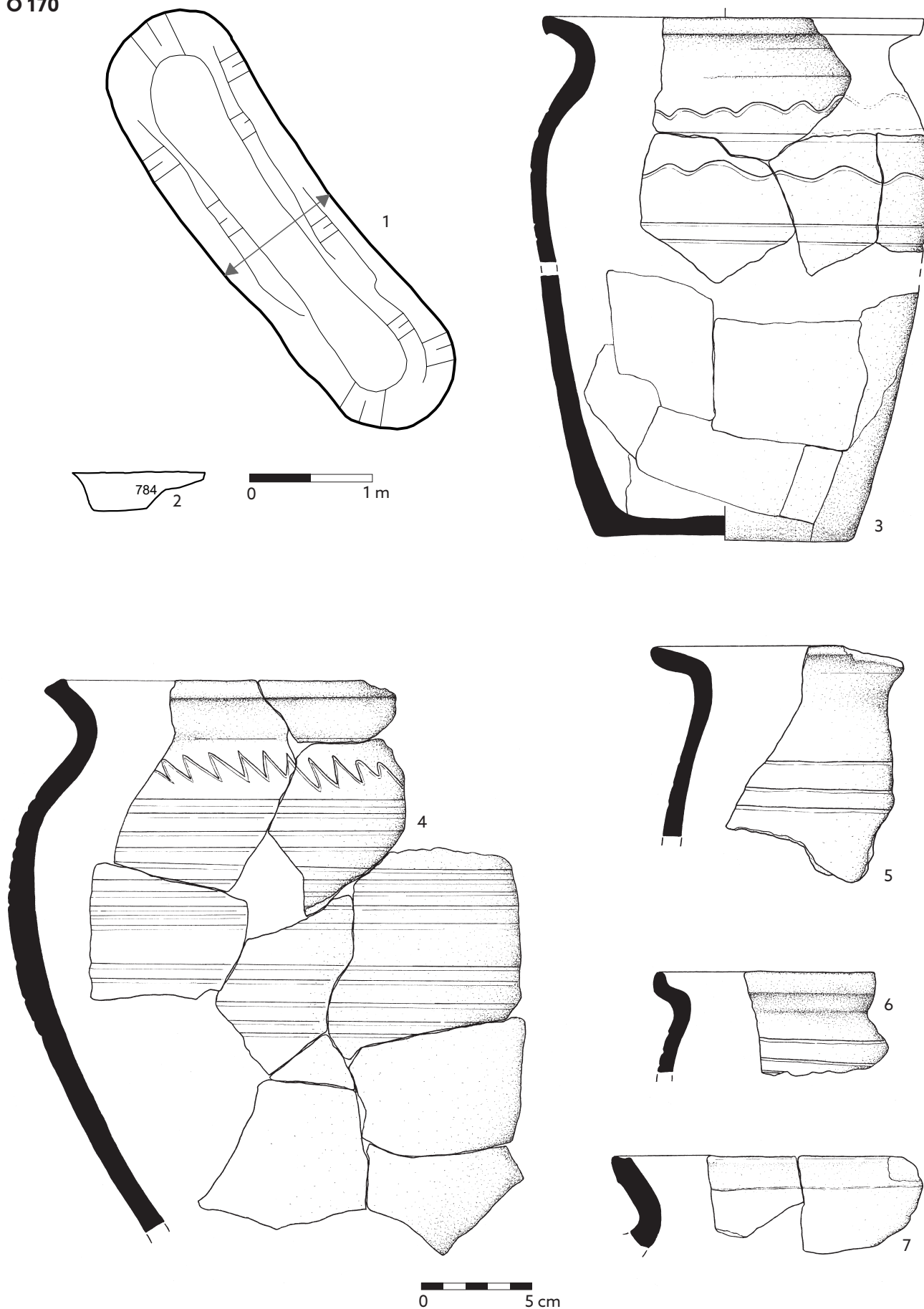

Tab. 105. Objekt 170: 1 – půdorys; 2 – příčný profil; 3 – P252223/1-4; 4 – P252222/1, P252242; 5 – P252224/1; 6 – P252233; 7 – P252236, P252245. Materiál: 3-7 – keramika.

O 170

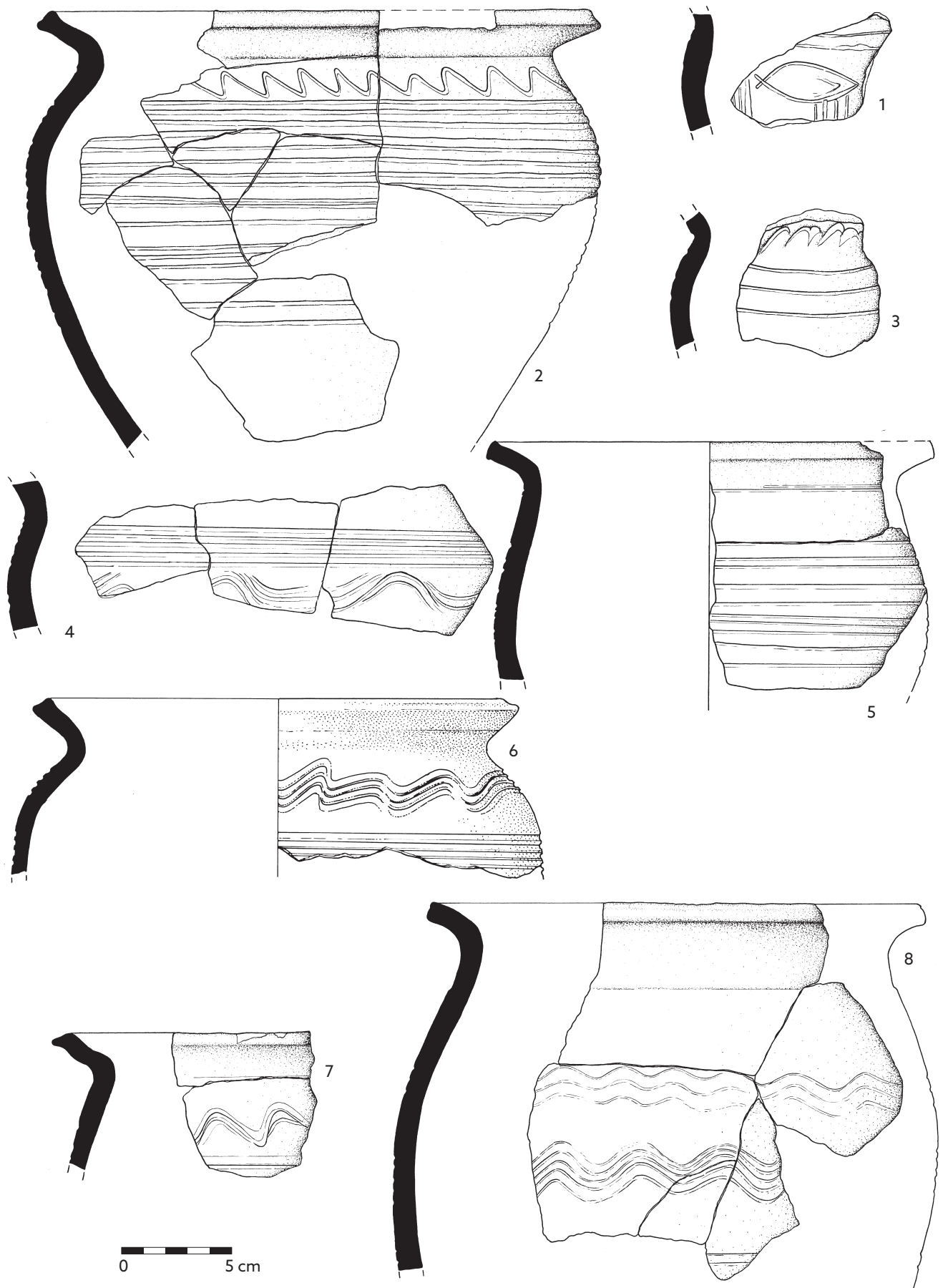

Tab. 106. Objekt 170: 1 - P252265; 2 - P252240, P252222/1-2; 3 - P252267; 4 - P252268, P252275, P252315; 5 - P252713/1; 6 - P252225; 7 - P252330; 8 - P252498, P252473. Materiál: 1-8 - keramika.

O 170



Tab. 107. Objekt 170: 1 - P252467; 2 - P252468/1-5; 3 - P252469; 4 - P252466/10; 5 - P252466/11; 6 - P252466/12; 7 - P252461/1; 8 - P252461/2; 9 - P252466/7; 10 - P252461/3; 11 - P252465; 12 - P252463; 13 - P252466/1; 14 - P252466/2; 15 - P252466/3; 16 - P252466/4; 17 - P252466/5; 18 - P252466/6; 19 - P252462; 20 - P252464; 21 - P252466/8; 22 - P252466/9; 23 - P252466/13. Materiál: 1, 2 (P252468/2) - keramika; 2 (P252468/1,3-5), 3 - kámen; 4-23 - železo.

O 171

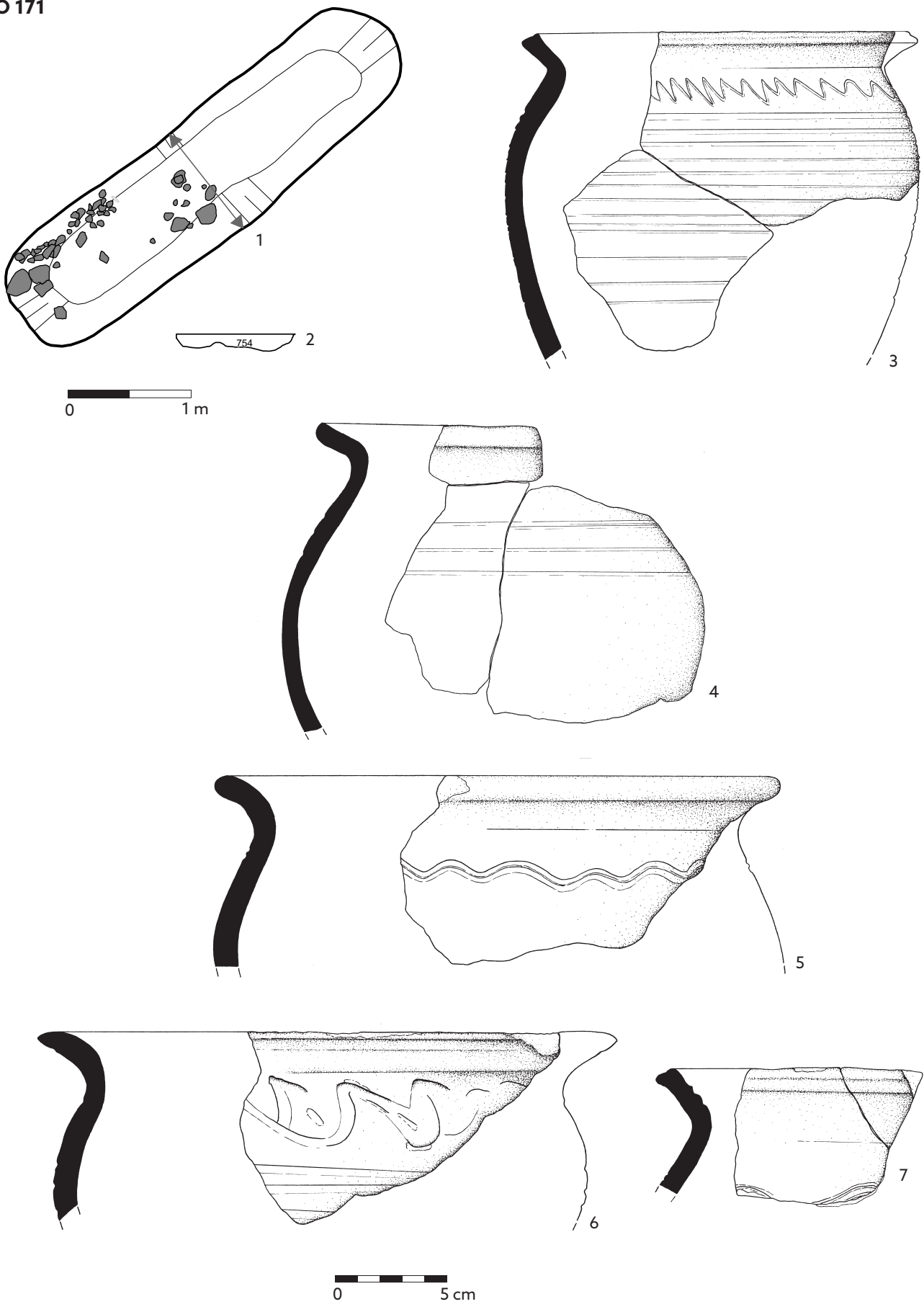

Tab. 108. Objekt 171: 1 – půdorys; 2 – příčný profil; 3 – P252472; 4 – P252474; 5 – P252475; 6 – P252476; 7 – P252474.
Materiál: 3-7 – keramika.

O 171



O 172

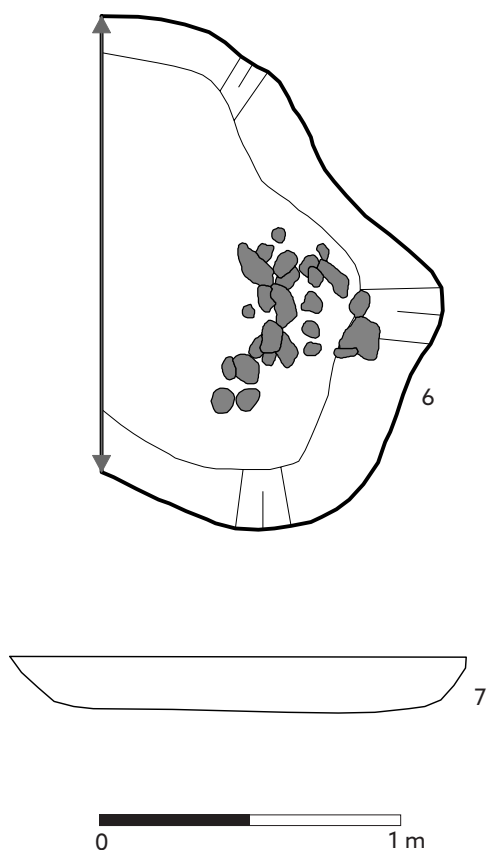

O 173

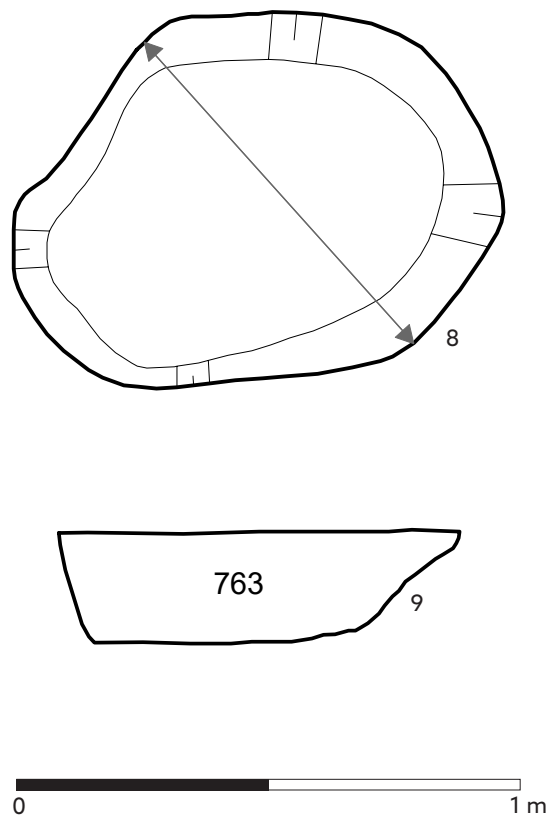

Tab. 109. Objekt 171: 1 – P252632; 2 – P252634; 3 – P252635; 4 – P252637; 5 – P252638; 6 – P252636. Objekt 172: 6 – půdorys; 7 – příčný profil. Objekt 173: 8 – půdorys; 9 – příčný profil. Materiál: 1 – kost; 2–6 – železo.

O 174

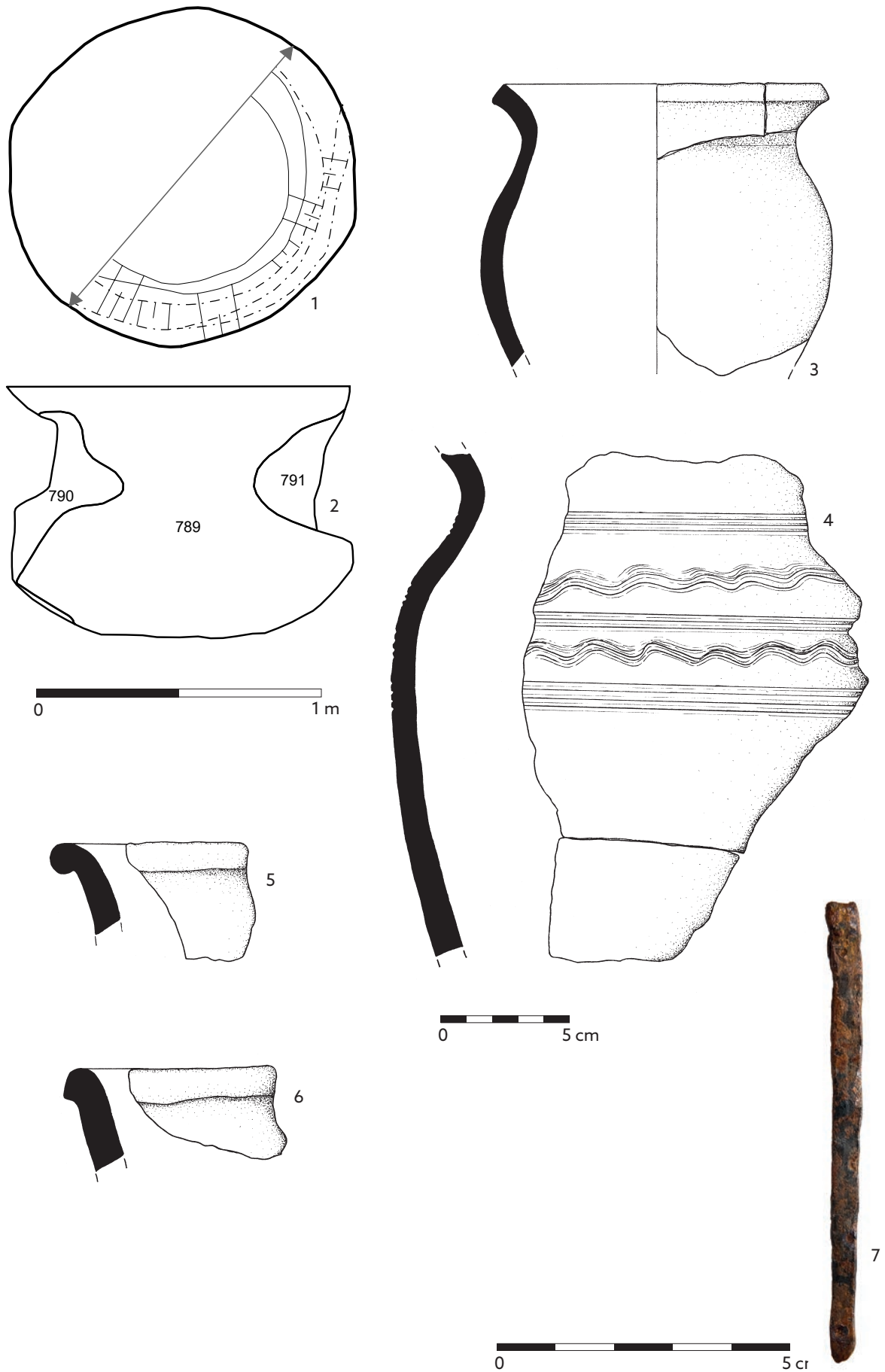

Tab. 110. Objekt 174: 1 – půdorys; 2 – příčný profil; 3 – P252665; 4 – P252674; 5 – P252666; 6 – P252667; 7 – P252712.
Materiál: 3-6 – keramika; 7 – železo.

O 175

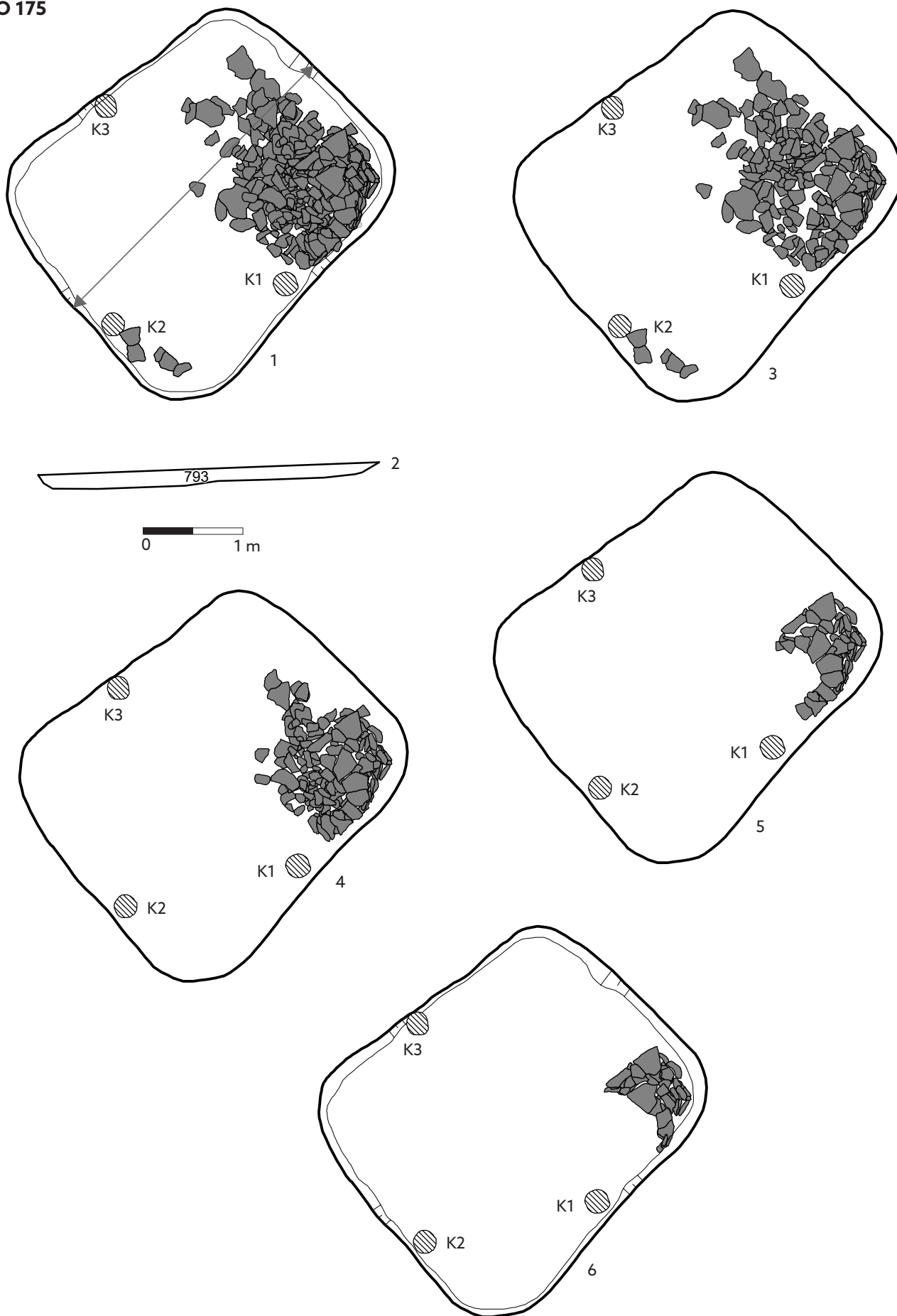

Tab. 111. Objekt 175: 1, 3-6 půdorys (posloupné fáze odkryvu objektu); 2 - podélný profil.

O 175



0 5 cm



0 5 cm

O 176

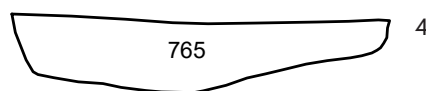
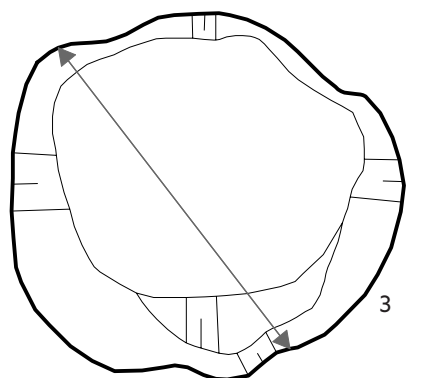

0 1 m

Tab. 112. Objekt 175: 1-2 - P306913/1-2. Objekt 176: 3 - půdorys; 4 - příčný profil. Materiál: 1-2 - kámen (ryolit).

○ 177



○ 178

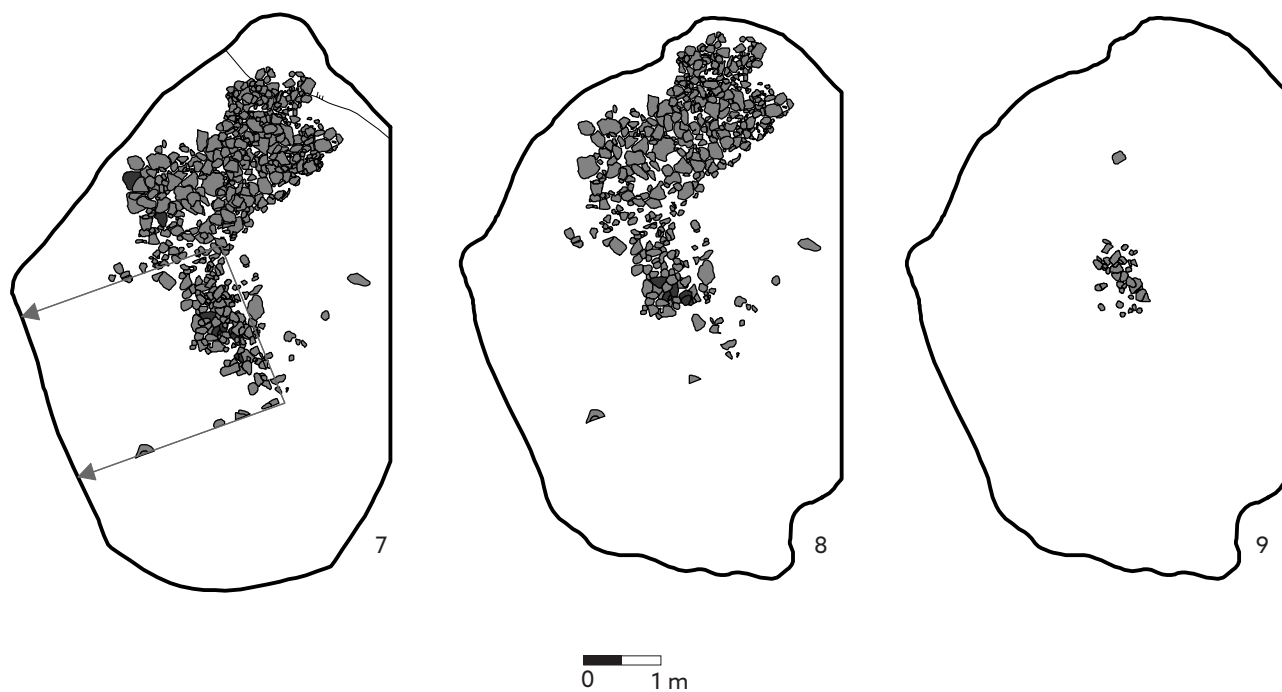

Tab. 113. Objekt 177: 1 – půdorys; 2 – příčný profil; 3 – P252790; 4 – P252792; 5 – P252791; 6 – P252793. Objekt 178: 7-9 – půdorys (posloupné fáze odkryvu objektu). Materiál: 3 – kámen; 4-5 – železo; 6 – olovo.

O 178 / O 327

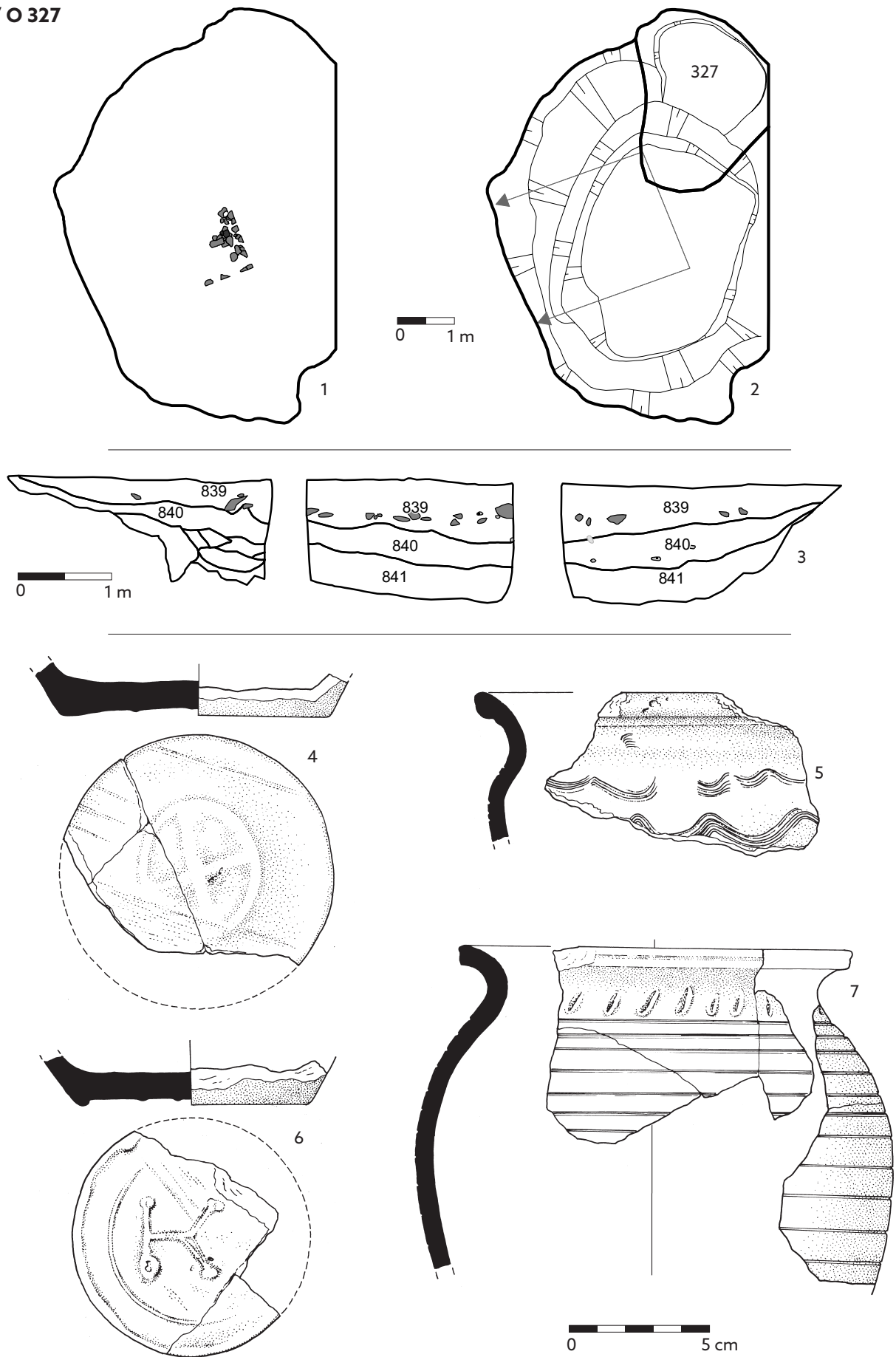

Tab. 114. Objekt 178/Objekt 327: 1-2 - půdorys (posloupné fáze odkryvu objektu); 3 - profily; 4 - P252936, P252942; 5 - P252959; 6 - P253042, P253132; 7 - P273438/1-3. Materiál: 4-7 - keramika.

O 178

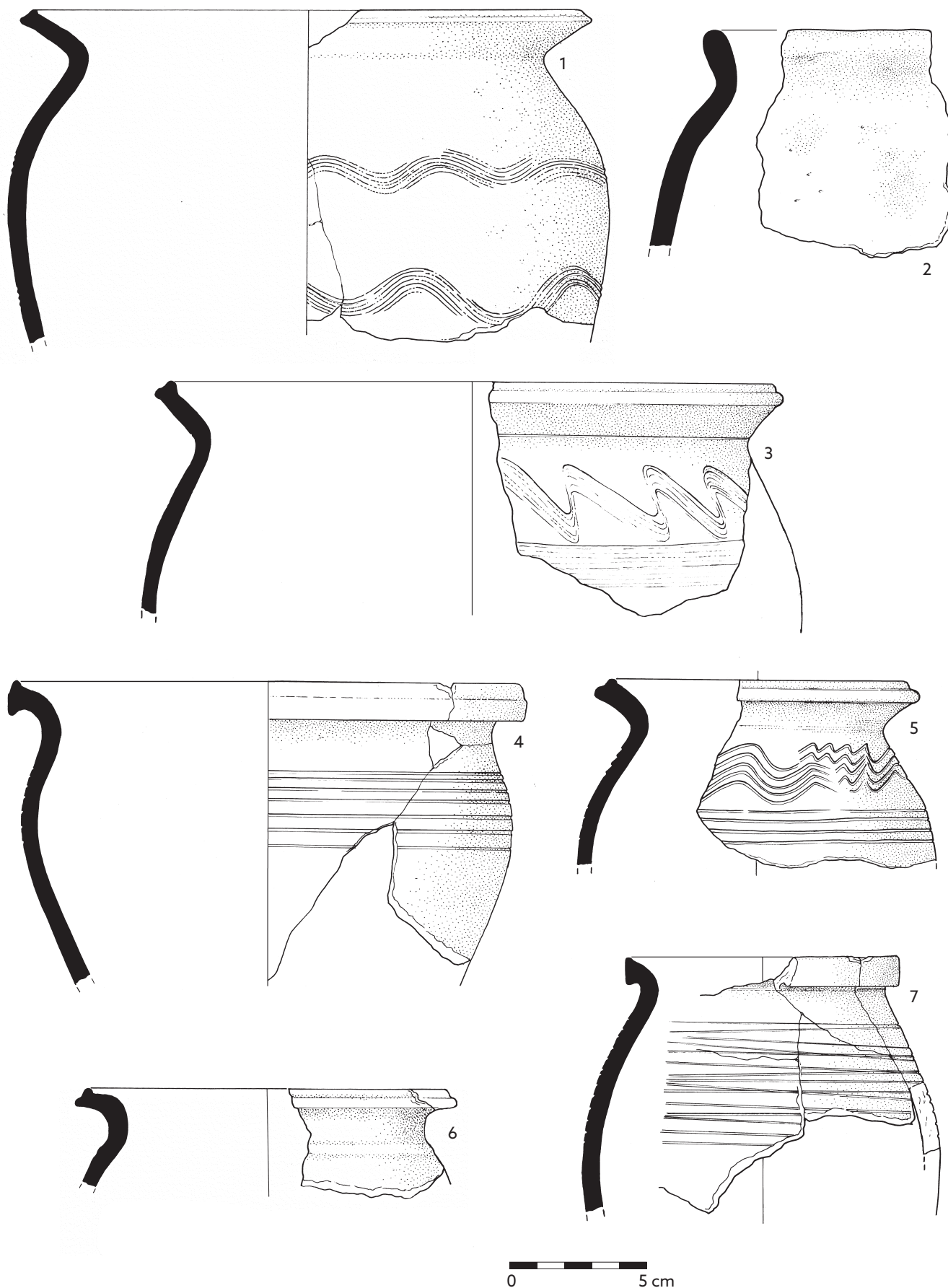

Tab. 115. Objekt 178: 1 – P273441; 2 – P273443; 3 – P273444; 4 – P273446, P273480; 5 – P273449; 6 – P273452; 7 – P273467, P273592, P273457, P273585, P273700, P273591. Materiál: 1–7 – keramika.

O 178

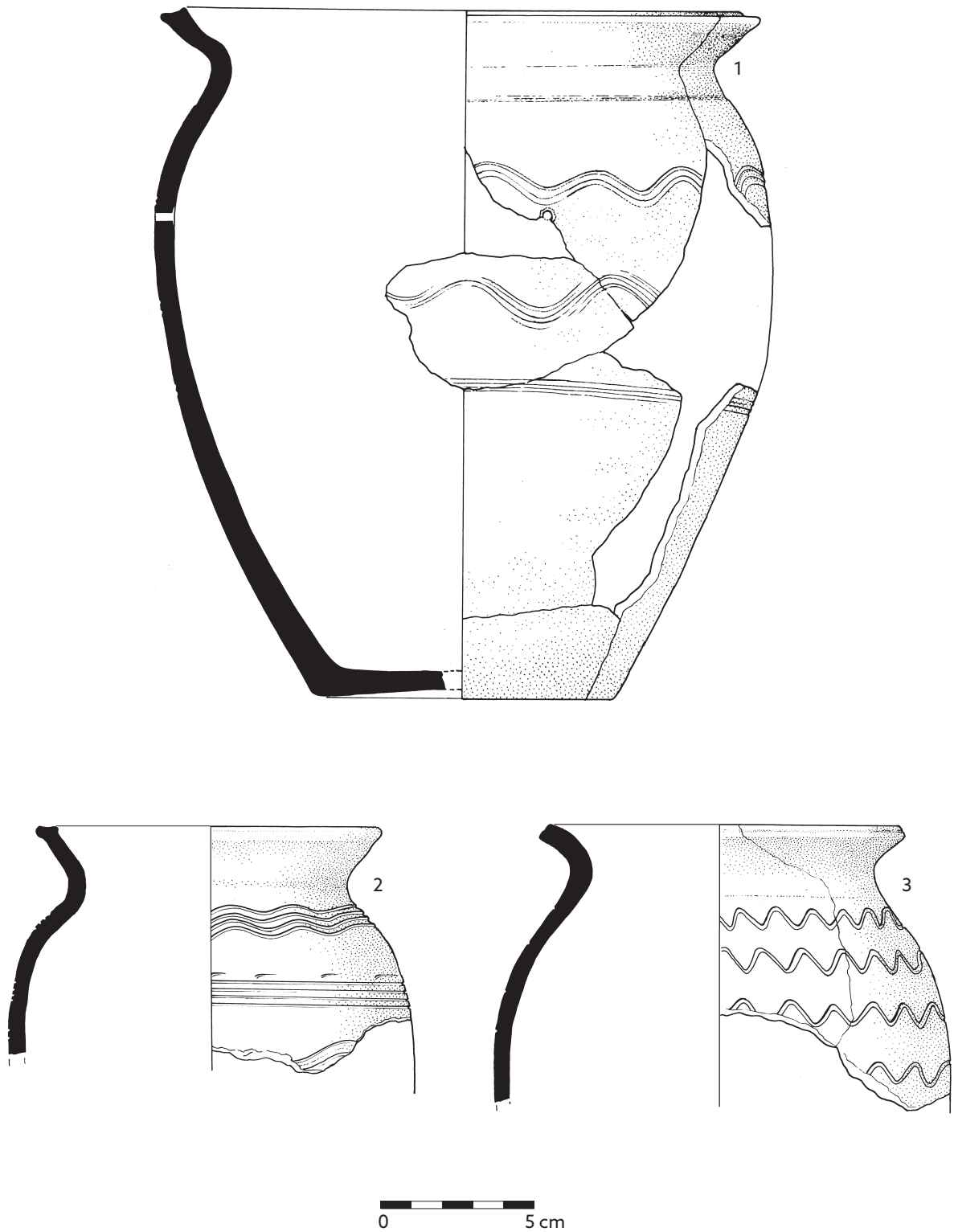

Tab. 116. Objekt 178: 1 - P273463; P273456; P274086; P274077; P274071; P274068; P274069; P274090; P274106; 2 - P273460, P273442; 3 - P274066/1-2. Materiál: 1-3 - keramika.

O 178



Tab. 117. Objekt 178: 1 - P253278; 2 - P274214; 3 - P274216; 4 - P253276; 5 - P274215; 6 - P274225. Materiál: 1-3 - keramika; 4, 6 - kámen; 5 - kost.

O 178



Tab. 118. Objekt 178: 1 - P253288; 2 - P274219; 3 - P253290; 4 - P274220; 5 - P253289; 6 - P274223; 7 - P253292; 8 - P274221; 9 - P274222; 10 - P253286; 11 - P253285/1-2; 12 - P253287/1; 13 - P253287/1; 14 - P253287/2; 15 - P253291; 16 - P253293/1-5.
Materiál: 1-16 - železo.

O 179

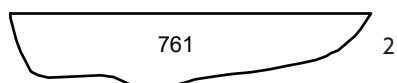
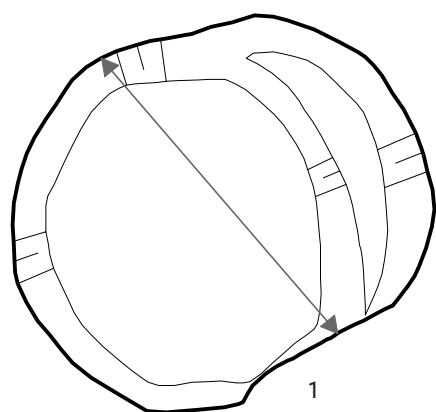

O 180

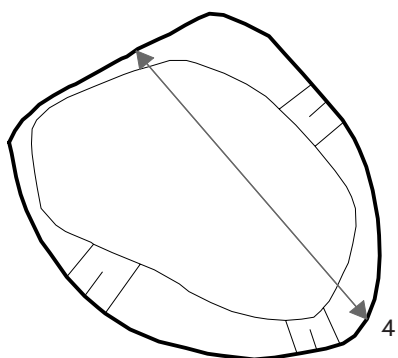

O 181

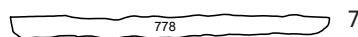
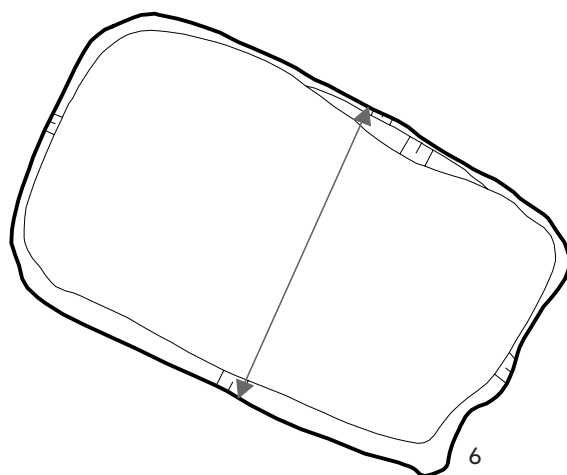

Tab. 119. Objekt 179: 1 – půdorys; 2 – příčný profil; 3 – P253297. Objekt 180: 4 – půdorys; 5 – příčný profil. Objekt 181: 6 – půdorys; 7 – příčný profil. Materiál: 3 – železo.

O 182

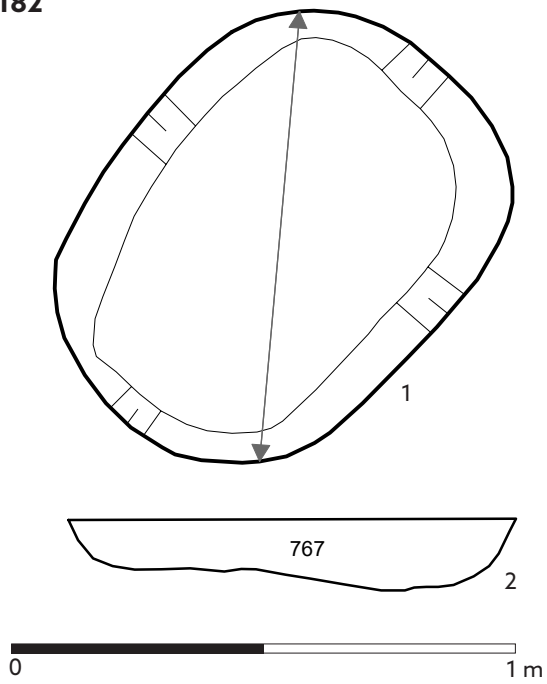

O 183

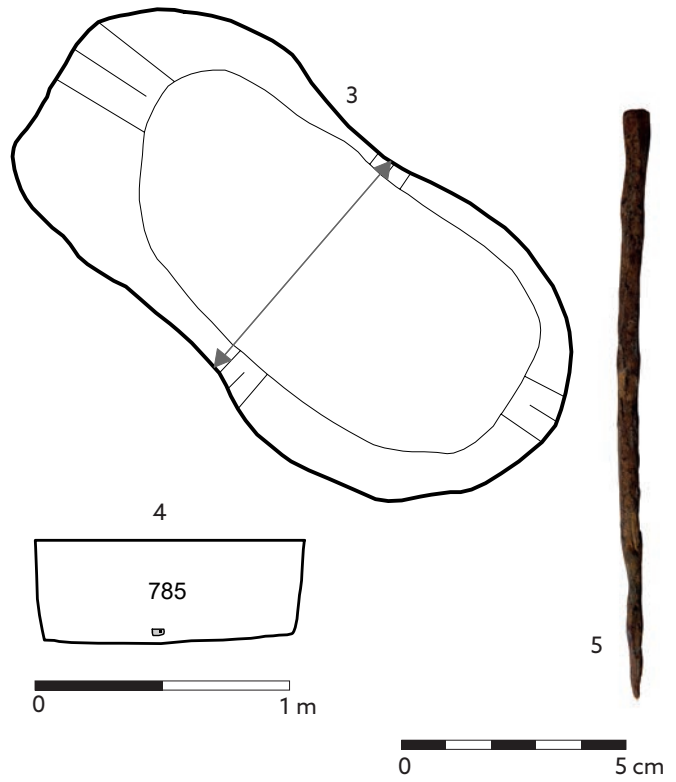

O 184

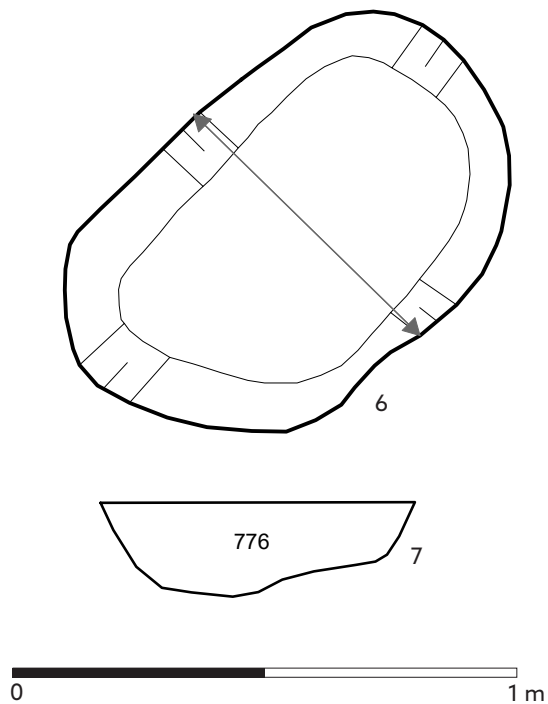

O 185

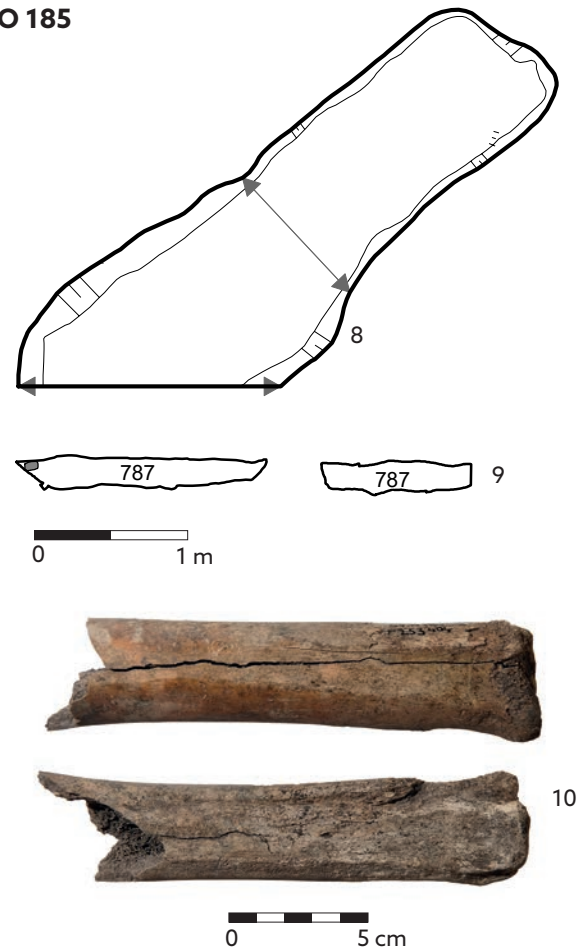

Tab. 120. Objekt 182: 1 – půdorys; 2 – příčný profil. Objekt 183: 3 – půdorys; 4 – příčný profil; 5 – P253361. Objekt 184: 6 – půdorys; 7 – příčný profil. Objekt 185: 8 – půdorys; 9 – příčné profily; 10 – P253404. Materiál: 5 – železo; 10 – kost.

O 186

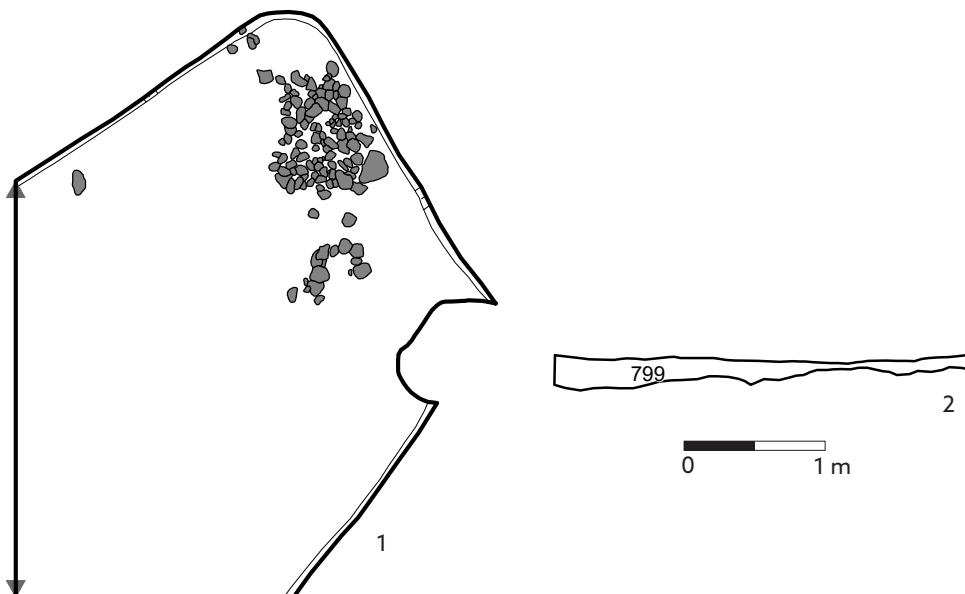

O 187



Tab. 121. Objekt 186: 1 – půdorys; 2 – příčný profil. Objekt 187: 3 – půdorys; 4 – podélný profil; 5 – P253625; 6 – P253623/2; 7 – P253623/1; 8 – P253624/3; 9 – P253624/2; 10 – P253624/1. Materiál: 5 – kámen; 6-10 – železo.

O 188

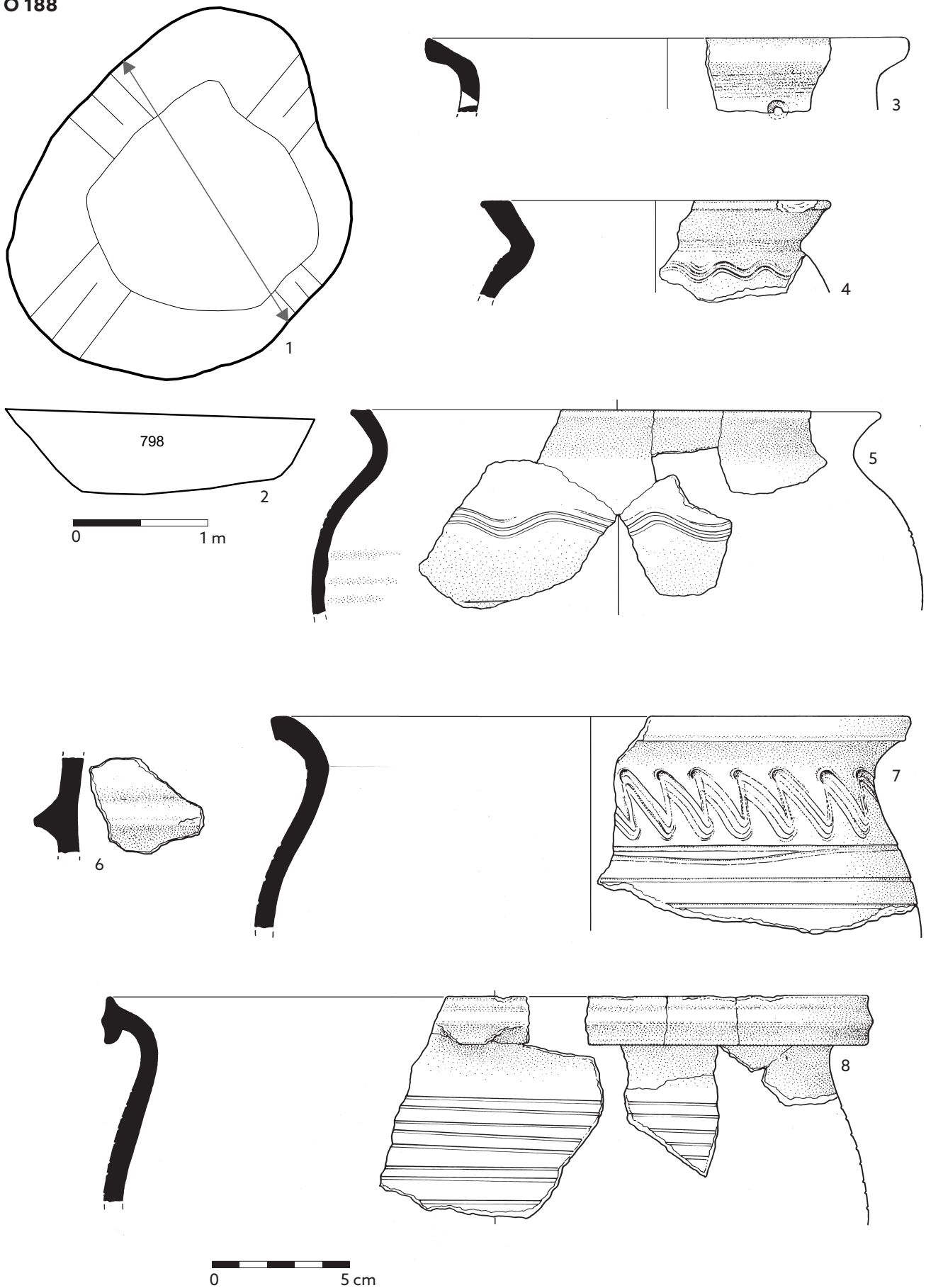

Tab. 122. Objekt 188: 1 – půdorys; 2 – příčný profil; 3 – P253634; 4 – P253644; 5 – P253635, P253700, P253640, P253460; 6 – P253707; 7 – P253648; 8 – P253666, P253732, P253627, P253703. Materiál: 3-8 – keramika.

O 189

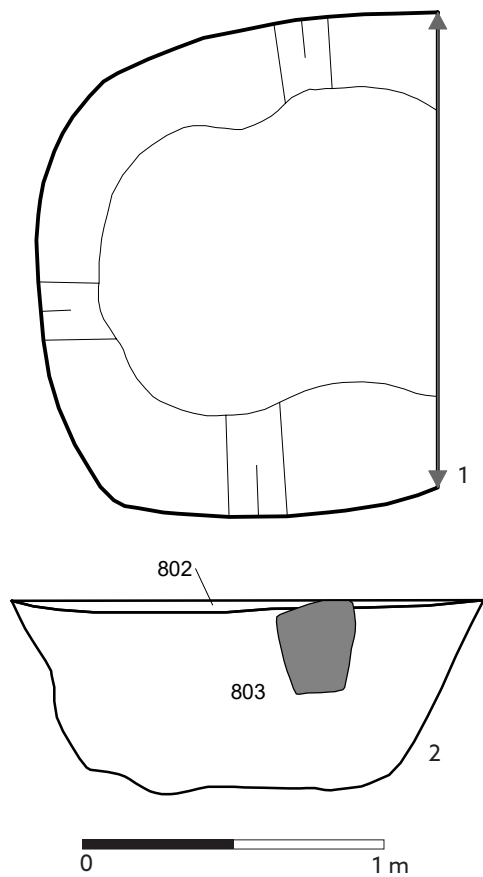

O 190

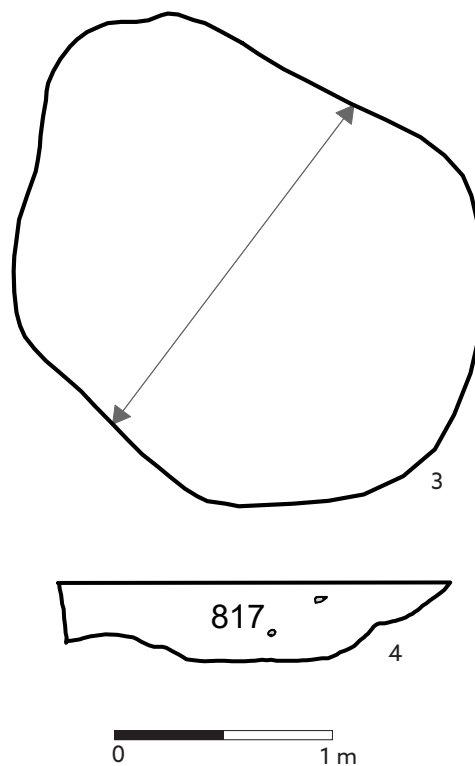

O 191

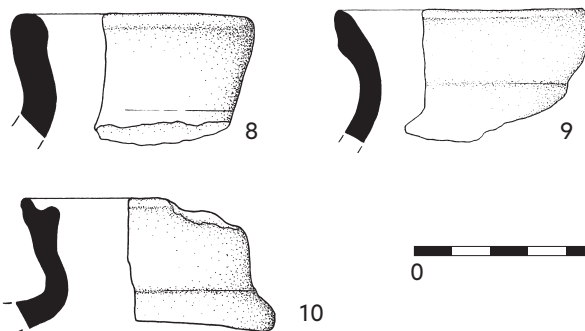
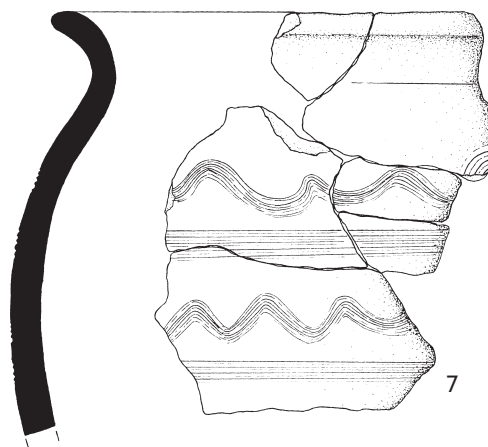
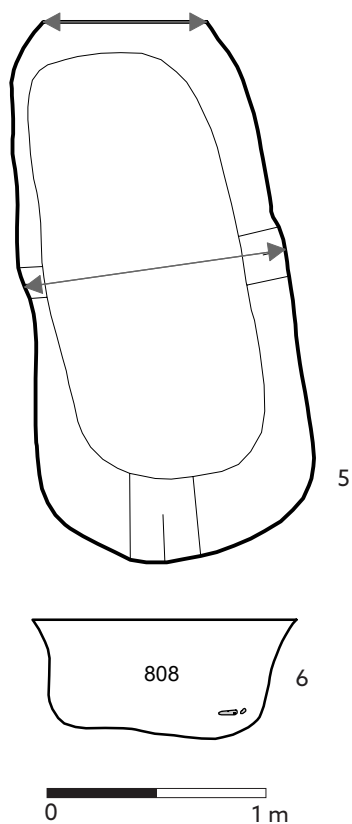

Tab. 123. Objekt 189: 1 – půdorys; 2 – příčný profil. Objekt 190: 3 – půdorys; 4 – příčný profil. Objekt 191: 5 – půdorys; 6 – příčný profil; 7 – P253846/1; 8 – P253847; 9 – P253850; 10 – P253856. Materiál: 7-10 – keramika.

O 191

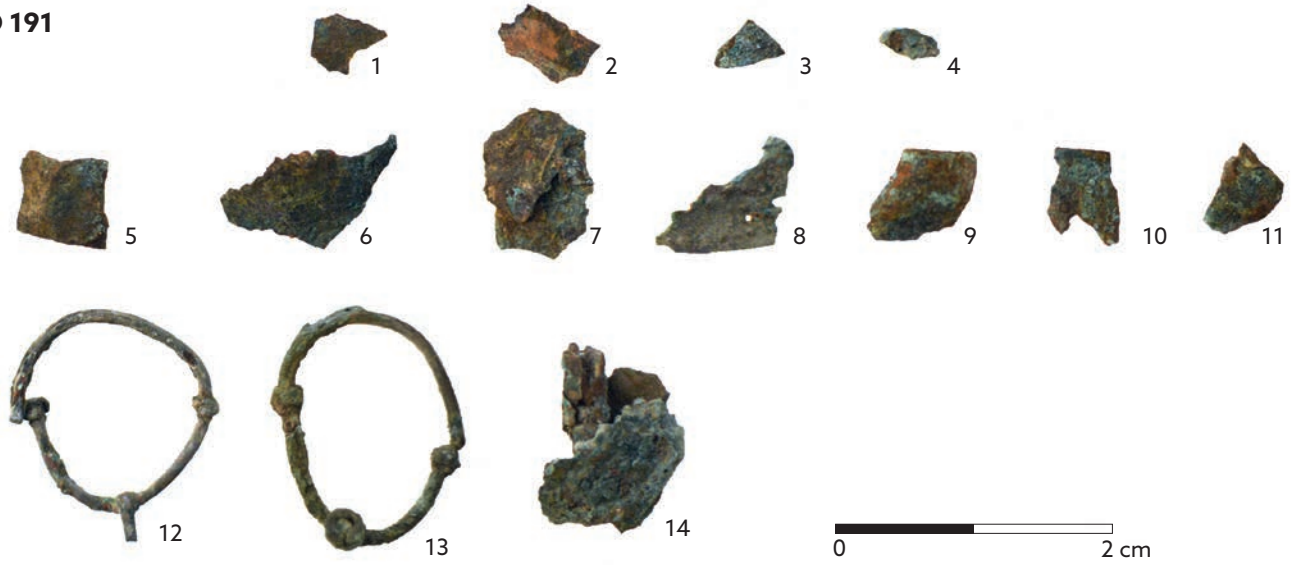

O 192

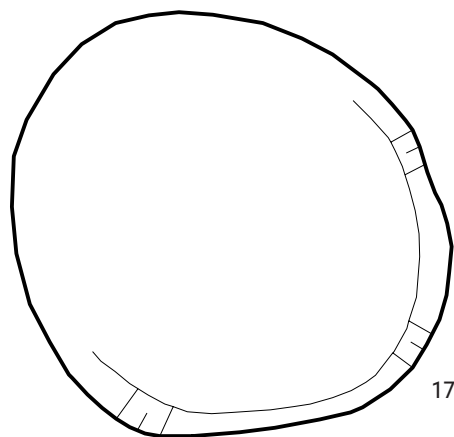

Tab. 124. Objekt 191: 1-11, 14 - P253926/1-2; 12 - P253925/1; 13 - P253925/2; 15 - P253922; 16 - P253923. Objekt 192: 17 - půdorys. Materiál: 1-14 - bronz; 15-16 - železo.

O 193

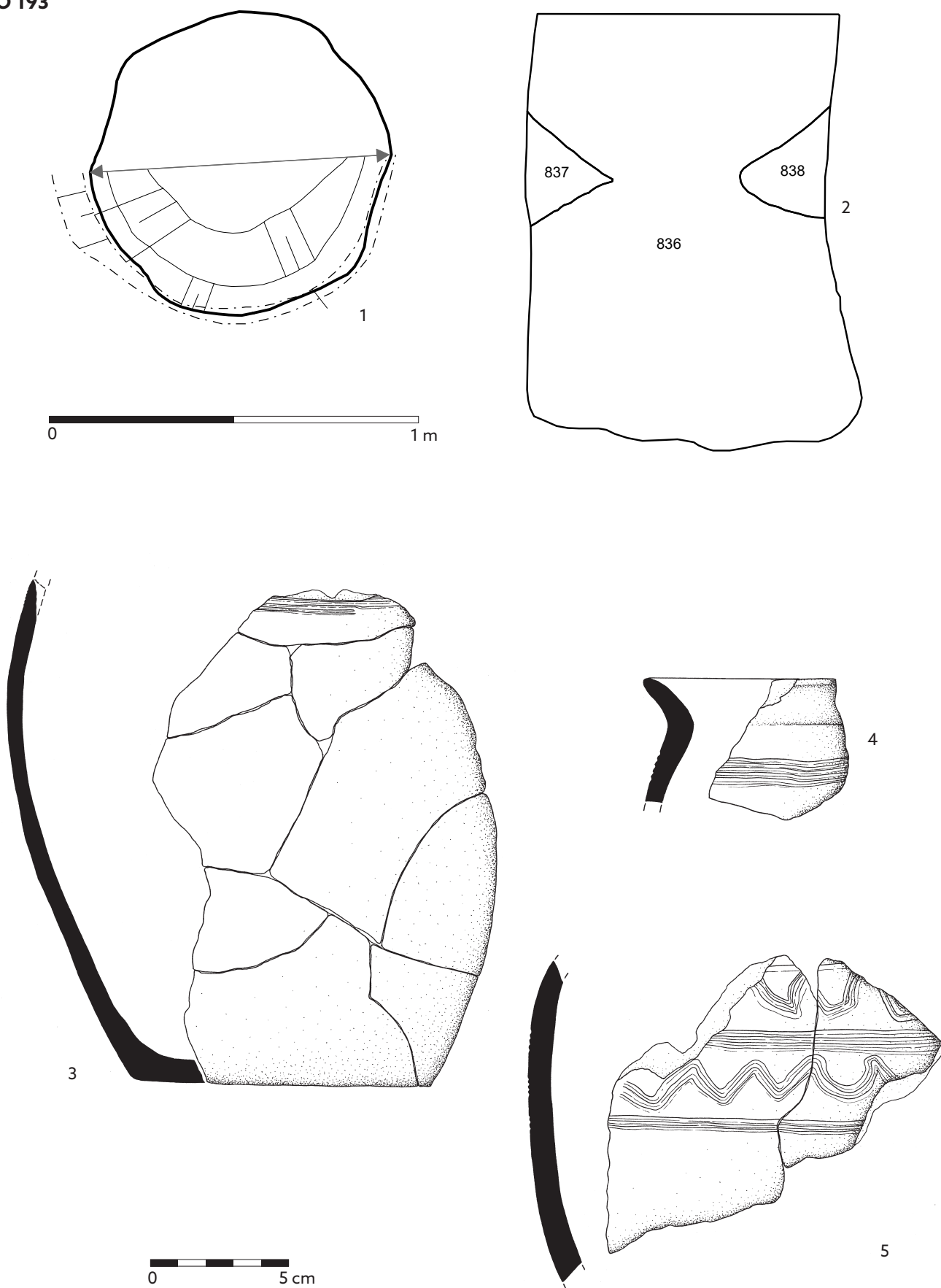

Tab. 125. Objekt 193: 1 – půdorys; 2 – příčný profil; 3 – P254017; 4 – P253994; 5 – P254000. Materiál: 3-5 – keramika.

O 193

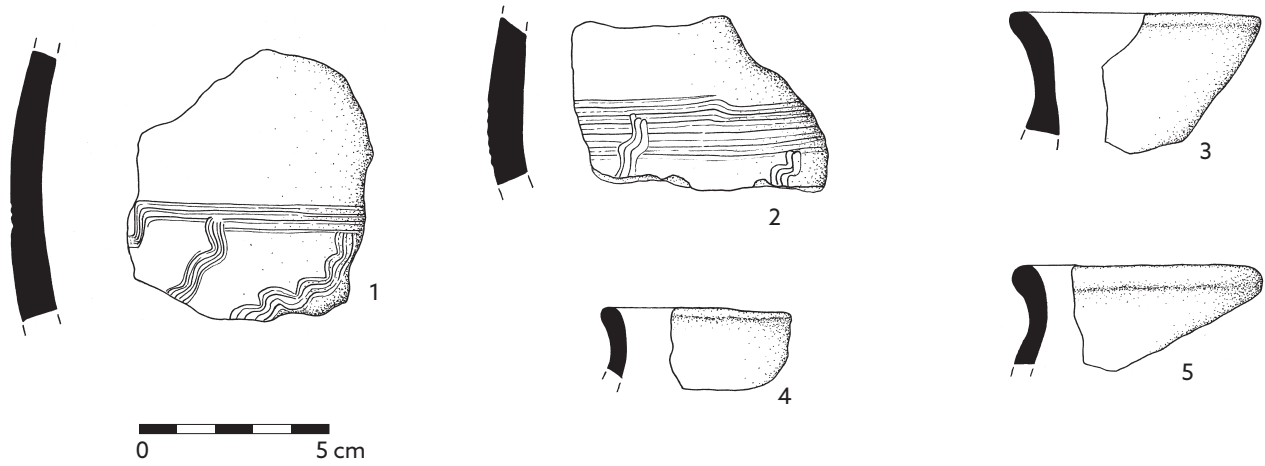

O 194

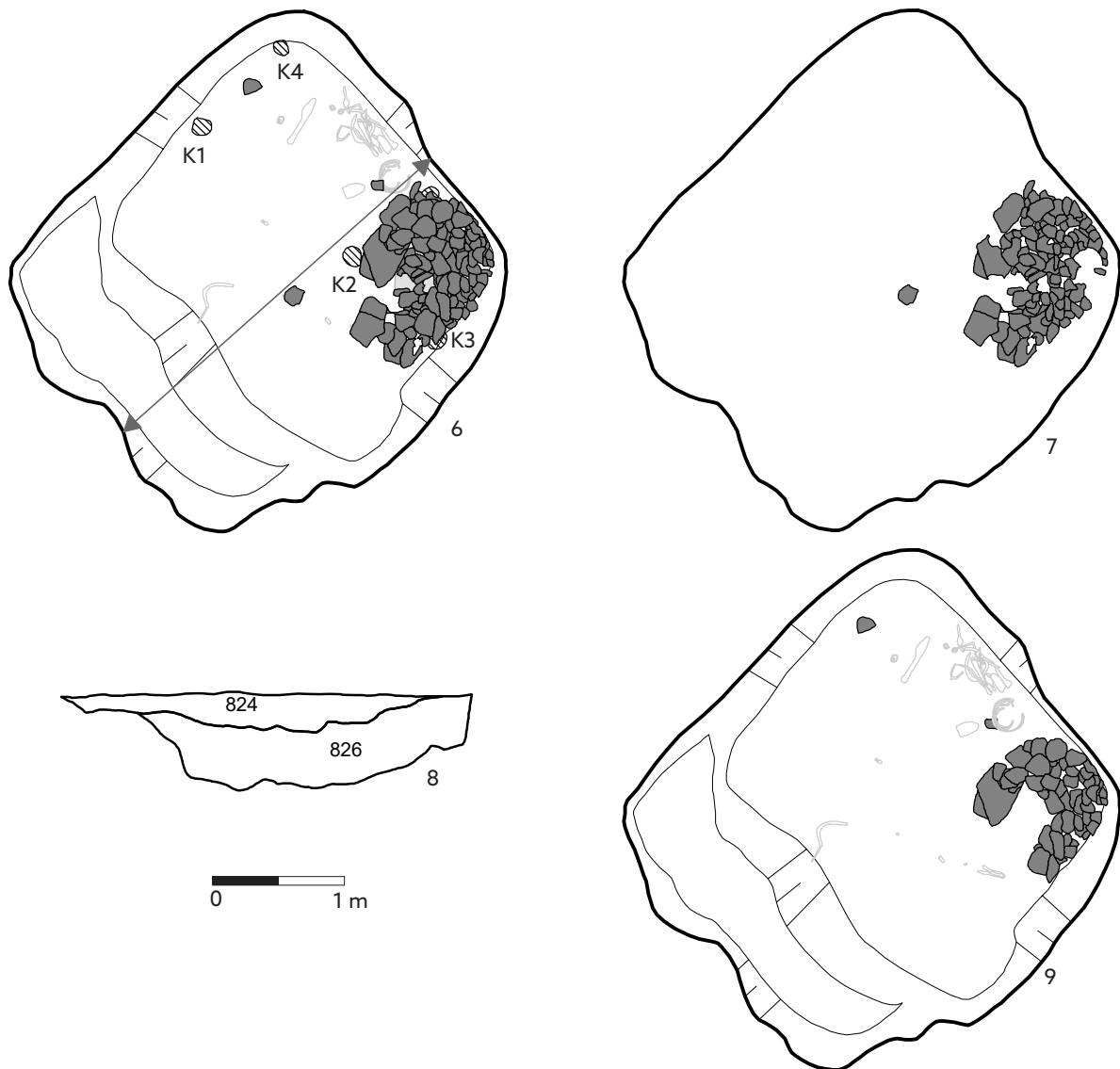

Tab. 126. Objekt 193: 1 - P253961; 2 - P253945; 3 - P253942; 4 - P253943; 5 - P253944. Objekt 194: 6, 7-9 - půdorys (posloupné fáze odkryvu objektu); 8 - podélný profil; 9 - půdorys. Materiál: 1-5 - keramika.

0194

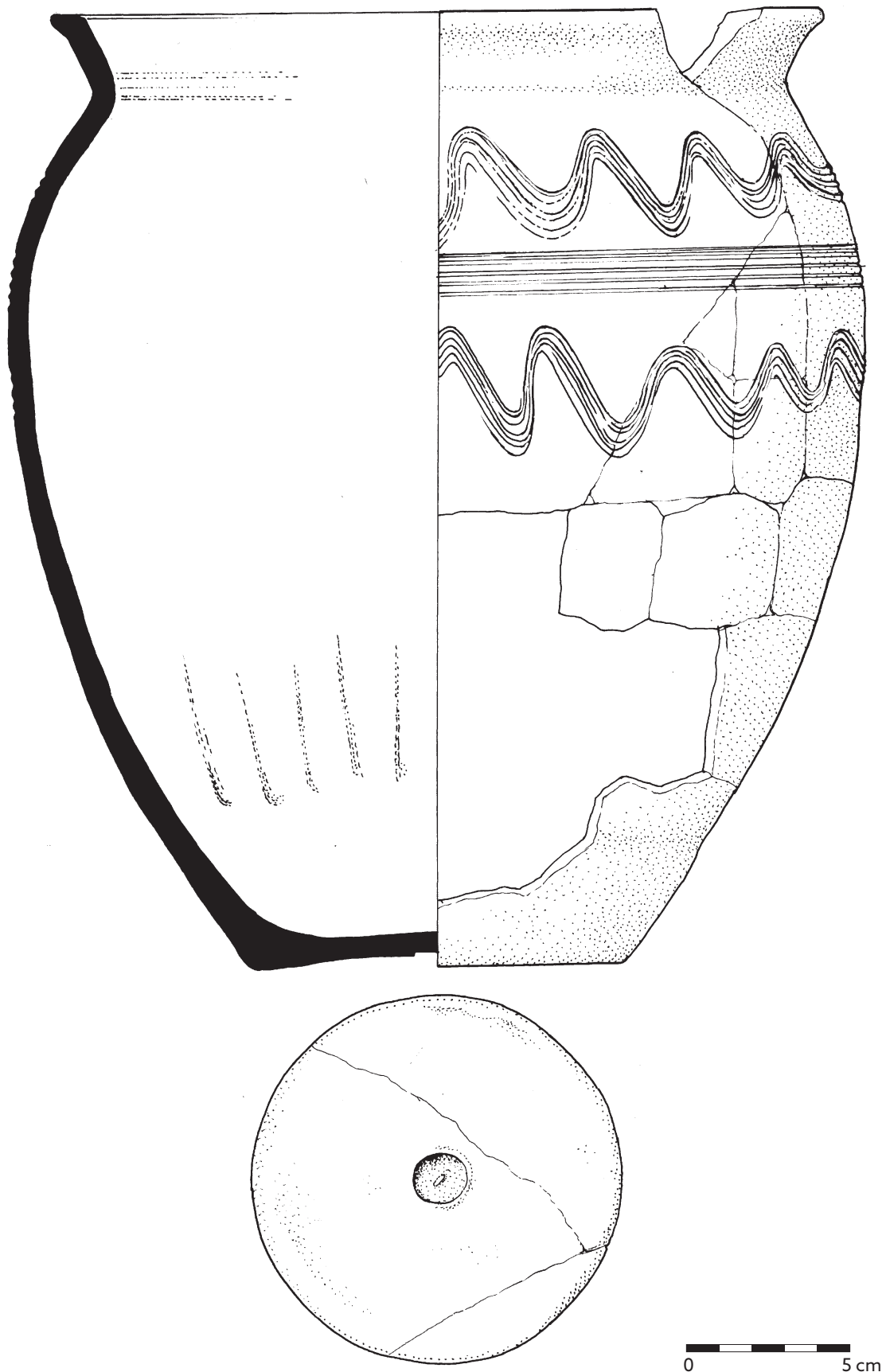

Tab. 127. Objekt 194: 1 - P254023. Materiál: 1 - keramika.

O 194

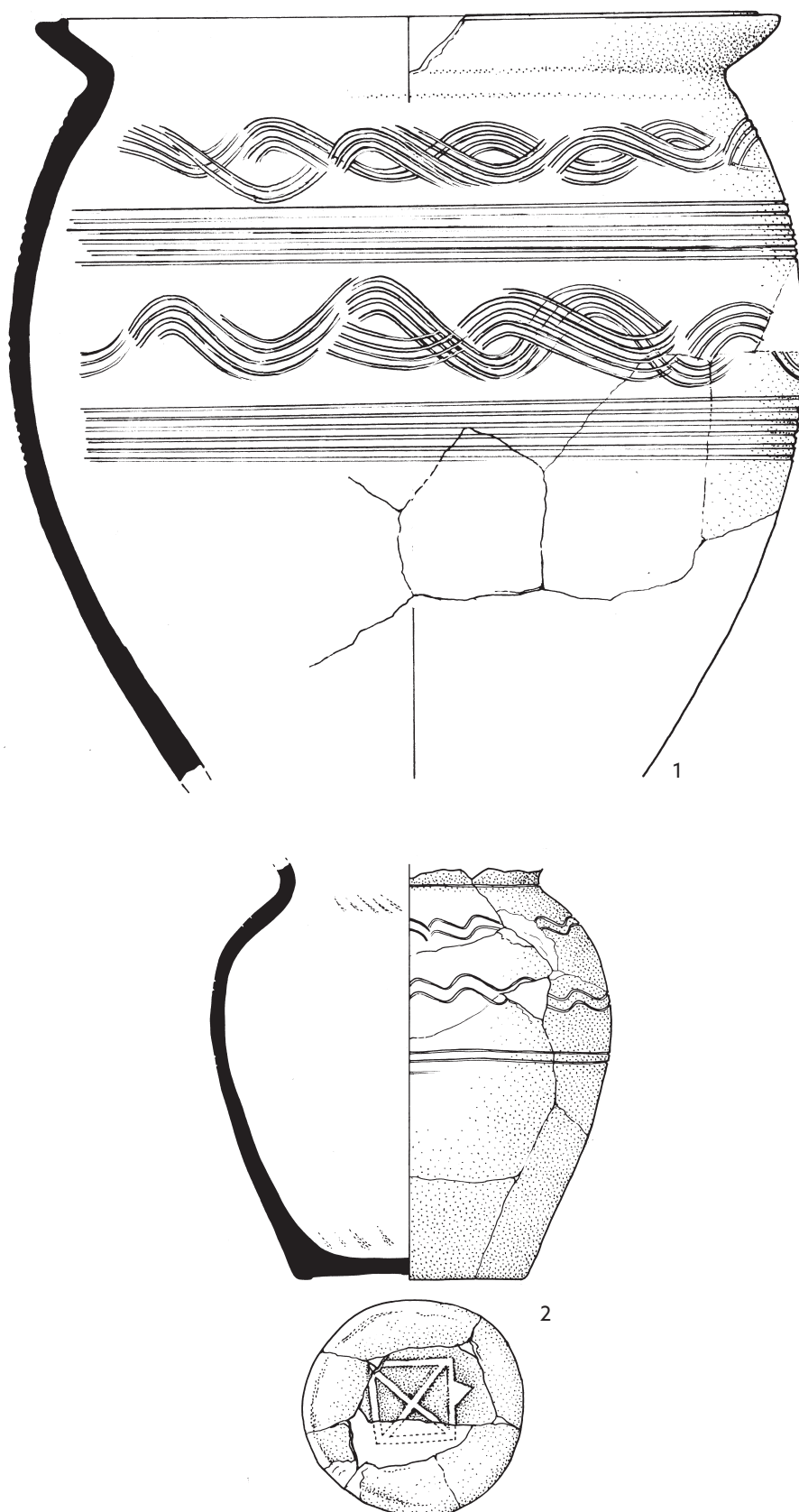

Tab. 128. Objekt 194: 1 - P254024; 2 - P254025. Materiál: 1-2 - keramika.

O 194

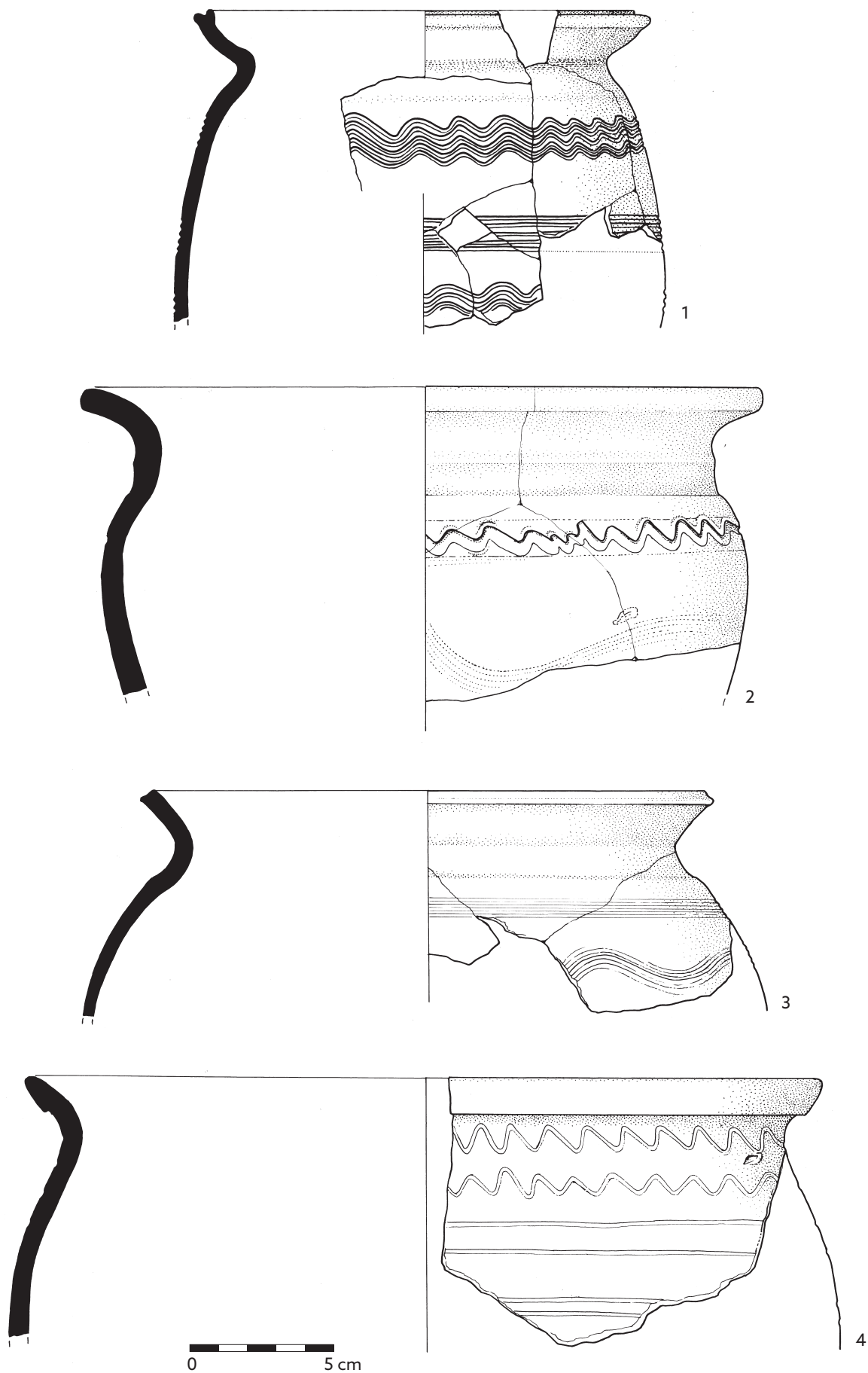

Tab. 129. Objekt 194: 1 – P254027/1-3; 2 – P254355; 3 – P254364; 4 – P254413. Materiál: 1-4 – keramika.

O 194

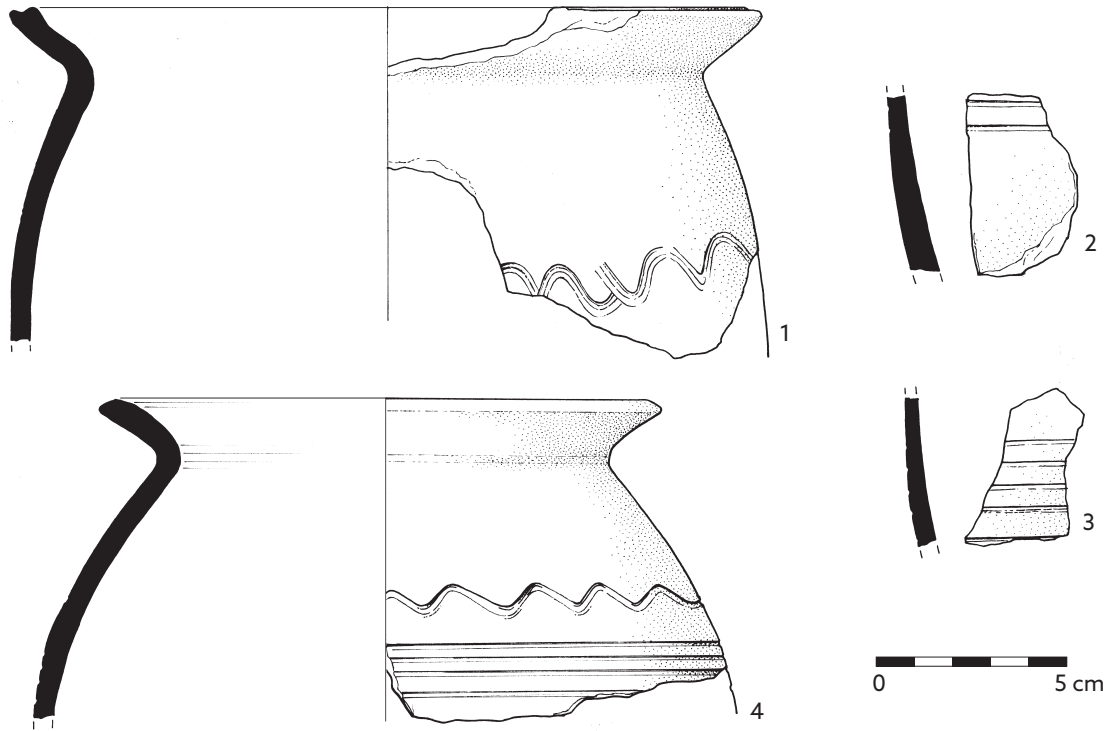

Tab. 130. Objekt 194: 1 – P254419; 2 – P254422; 3 – P254424; 4 – P254420; 5 – P254445; 6 – P254457/1; 7 – P254457/2; 8 – P254460/2; 9 – P254460/1; 10 – P254448; 11 – P254449; 12 – P254463. Materiál: 1–4 – keramika; 5–10 – železo.

O 194



Tab. 131. Objekt 194: 1 – P254446; 2 – P254459; 3 – P254465; 4a-4c – P254470; 5a-5c – P254471; 6 – P254444; 7 – P254469. Obrázky 4b-c, 5b-c – detaily plotének ostruh. Materiál: 1-7 – železo. Čísla 4b, 4c, 5b, 5c – detaily bez měřítka.

O 194



Tab. 132. Objekt 194: 1 - P254443; 2 - P254468/2; 3 - P254468/1; 4 - P254461; 5 - P254453; 6 - P254477; 7 - P254481; 8 - P254456; 9 - P254454; 10 - P254466/1-2; 11 - P254467; 12 - P254466/3; 13 - P254462; 14 - P254494/1-2; 15 - P254452; 16 - P254464. Materiál: 1-13, 15-16 - železo; 14 - olovo.

O 194



Tab. 133. Objekt 194: 1 – P254451; 2 – P254450; 3 – P254447; 4 – P254458; 5 – P254478; 6 – P254479; 7 – P254455; 8 – P254476.
Materiál: 1-8 – železo.

O 194



Tab. 134. Objekt 194: 1 - P254482; 2 - P254485; 3 - P254486; 4 - P254487; 5 - P254483. Materiál: 1-5 - železo.

O 194



Tab. 135. Objekt 194: 1a-1c – P254489 (1c – rekonstrukce pily, zmenšeno); 2 – P254488; 3 – P254490. Materiál: 1-3 – železo.

O 194

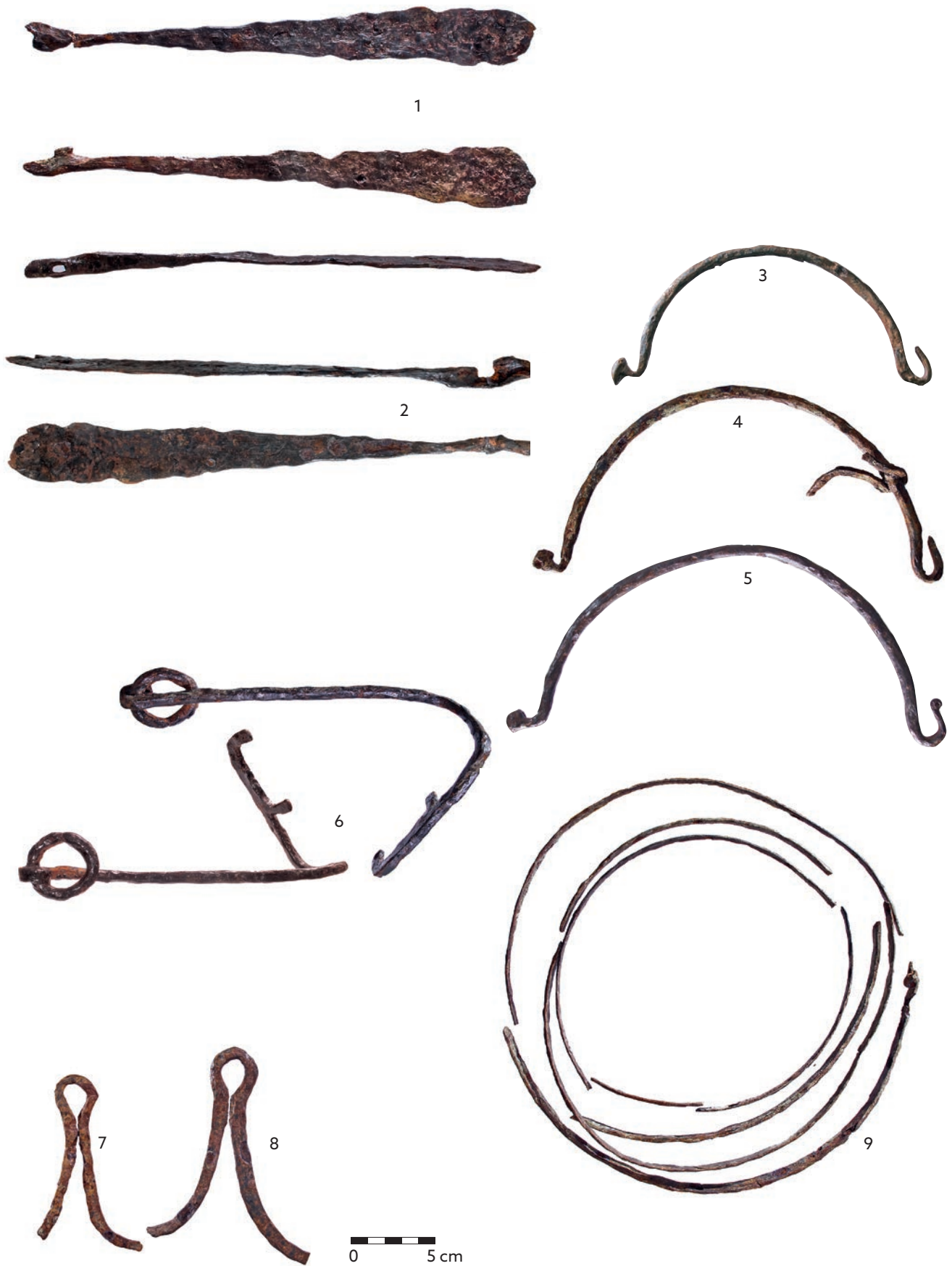

Tab. 136. Objekt 194: 1 - P254491; 2 - P254480; 3 - P254472; 4 - P254473/1-2; 5 - P254474; 6 - P254484; 7 - P254493; 8 - P254492; 9 - P254475/1-29. Materiál: 1-9 - železo.

O 195

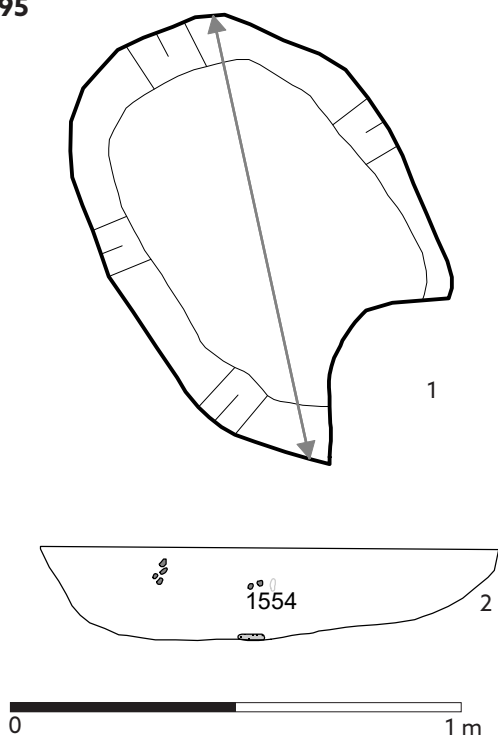

O 196

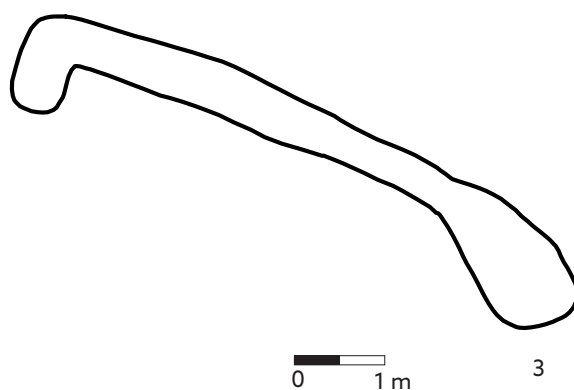

O 197

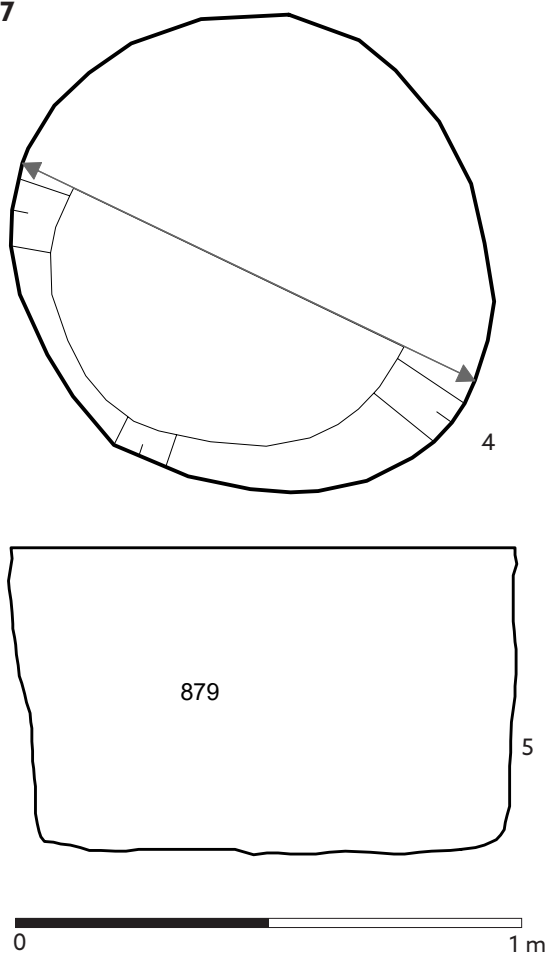

O 198

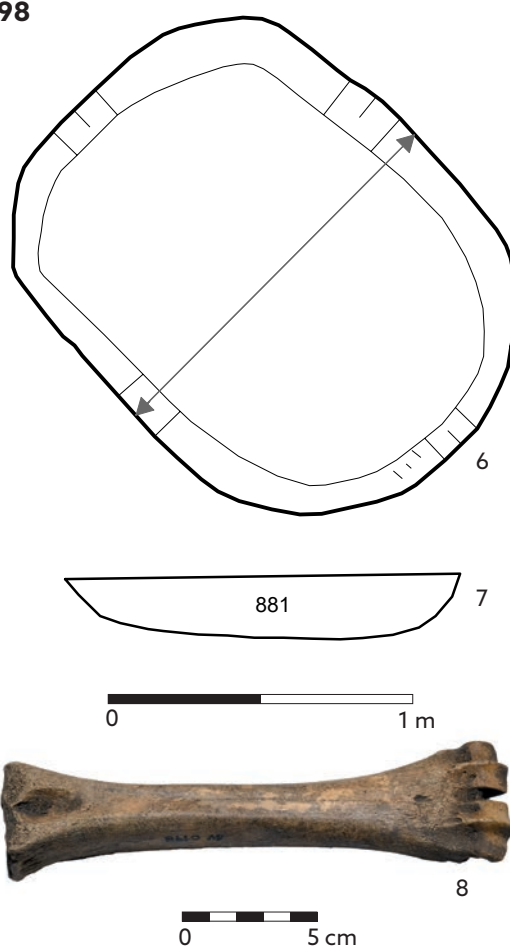

Tab. 137. Objekt 195: 1 – půdorys; 2 – podélný profil. Objekt 196: 3 – půdorys. Objekt 197: 4 – půdorys; 5 – příčný profil. Objekt 198: 6 – půdorys; 7 – příčný profil; 8 – P274269. Materiál: 8 – kost.

O 199

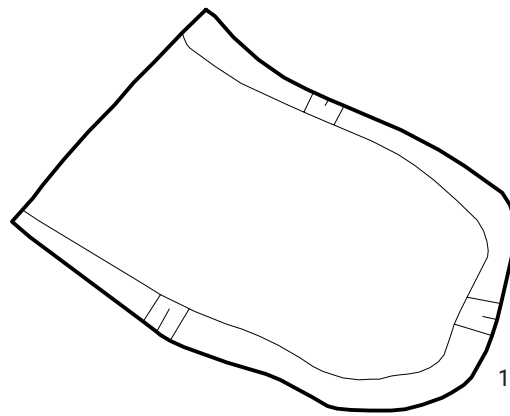

O 200

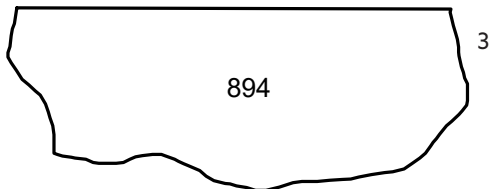
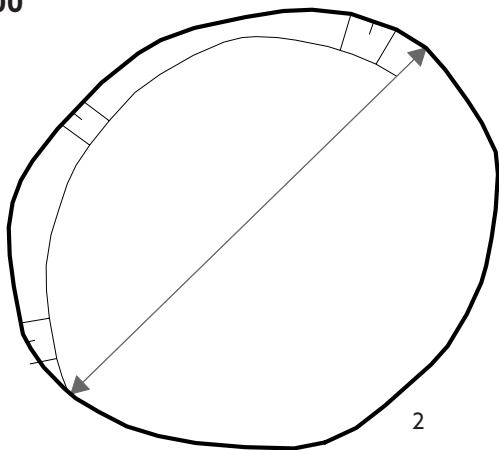

O 201

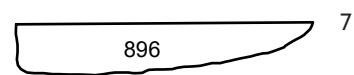
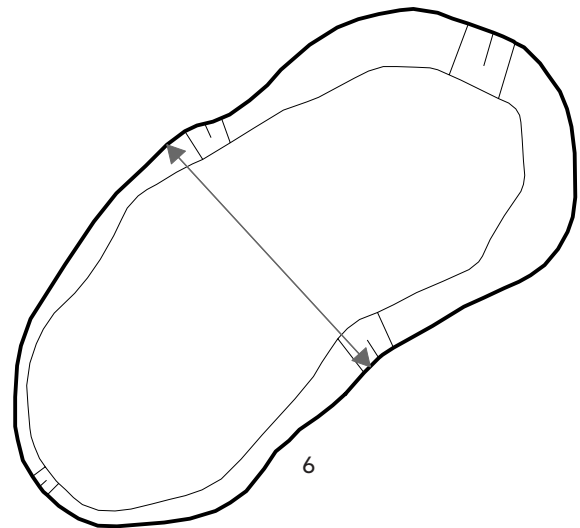

Tab. 138. Objekt 199: 1 – půdorys. Objekt 200: 2 – půdorys; 3 – podélný profil; 4 – P274321; 5 – P274275. Objekt 201: 6 – půdorys; 7 – příčný profil. Materiál: 4 – železo; 5 – keramika.

O 202

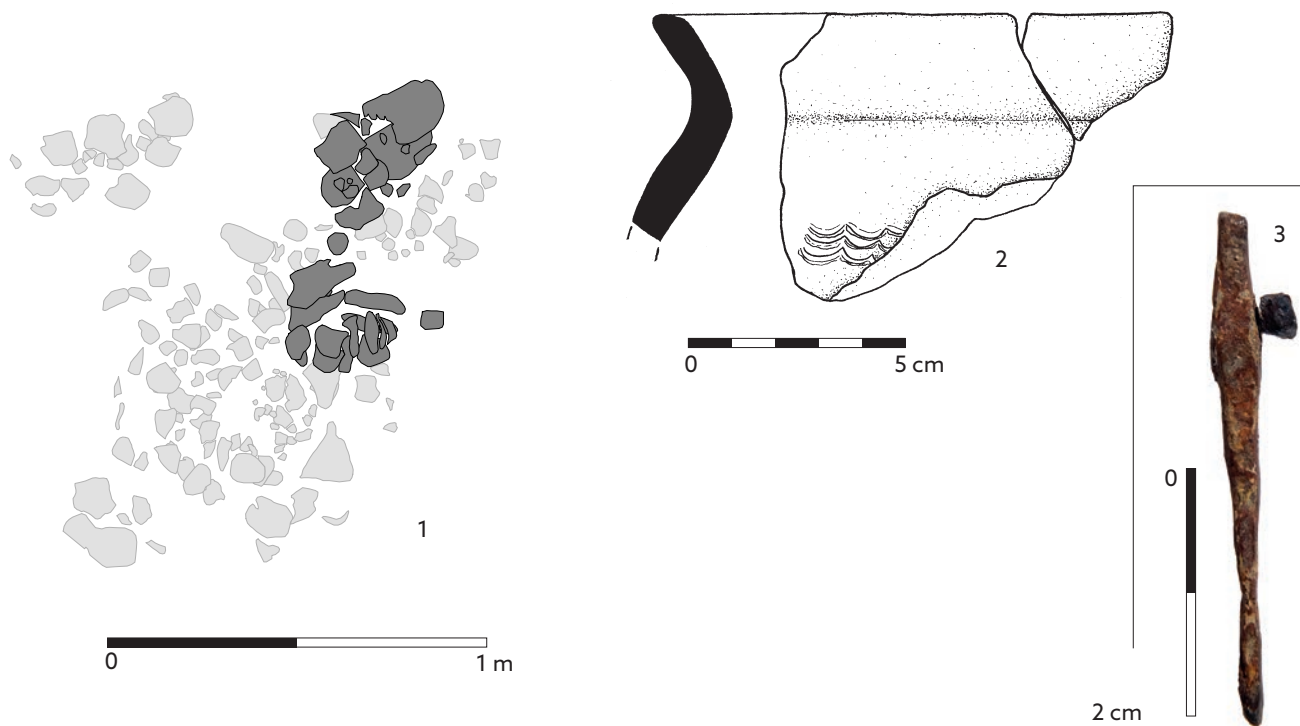

O 203

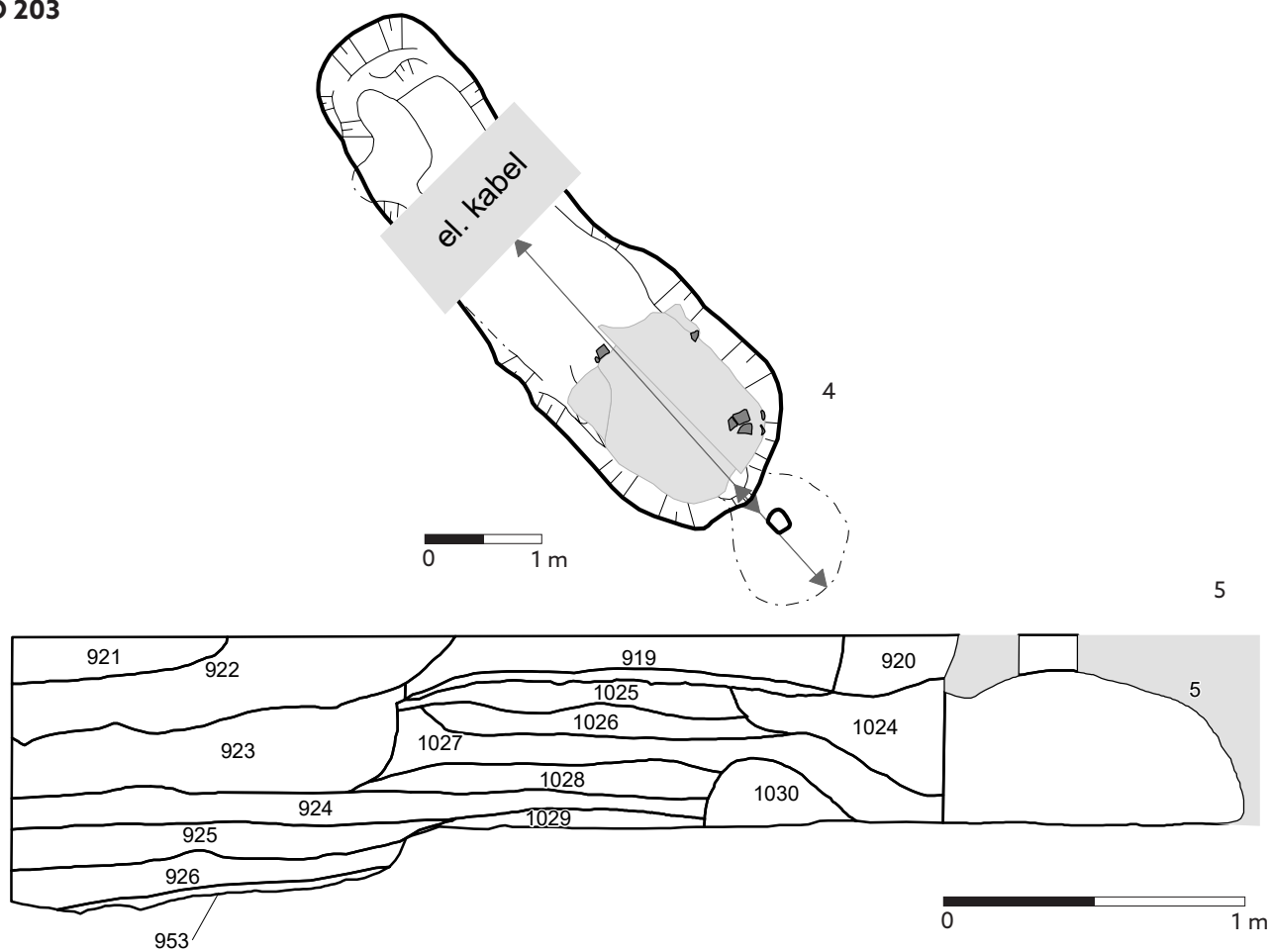

Tab. 139. Objekt 202: 1 – půdorys; 2 – P274286; 3 – P274322. Objekt 203: 4 – půdorys; 5 – podélný profil. Materiál: 2 – keramika; 3 – železo.

O 203

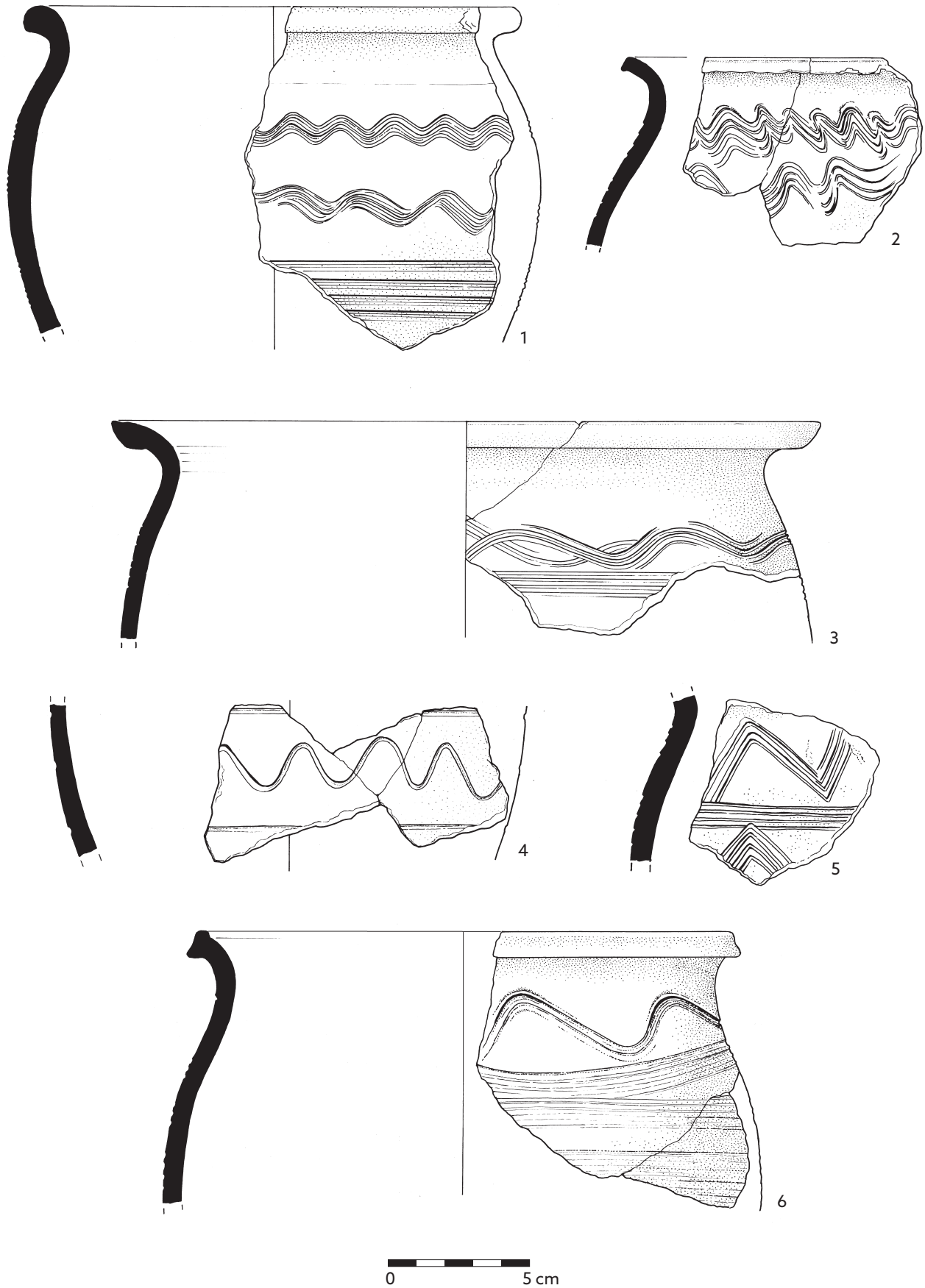

Tab. 140. Objekt 203: 1 - P274324; 2 - P274325; 3 - P274488; 4 - P274505, P274495, P274497; 5 - P274335; 6 - P274426, P274430. Materiál: 1-6 - keramika.

O 203

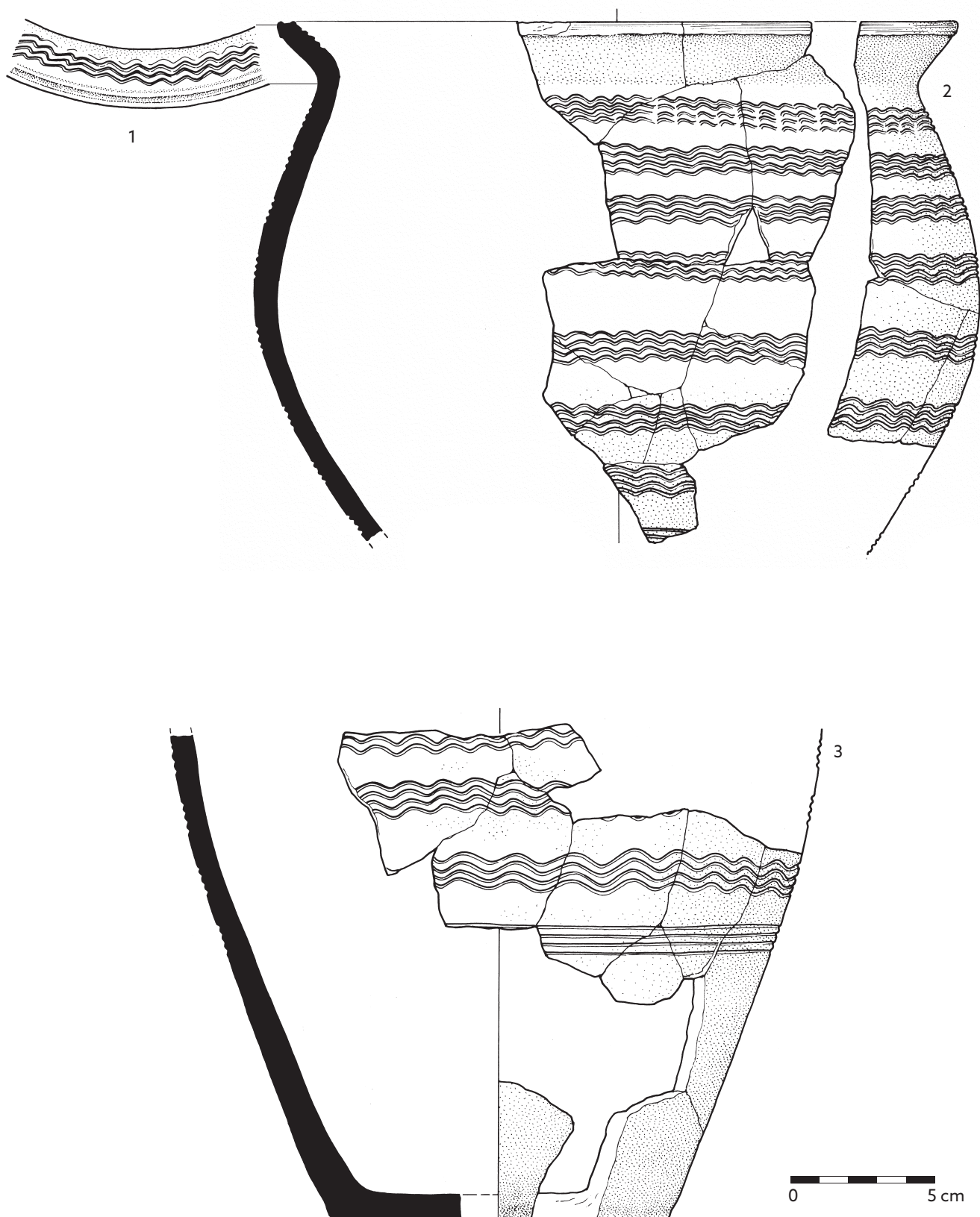

Tab. 141. Objekt 203: 1-2 - P274416, P274423, P274424, P274425; 3 - P274323, P274428, P274478, P274483.
Materiál: 1-3 - keramika.

O 203

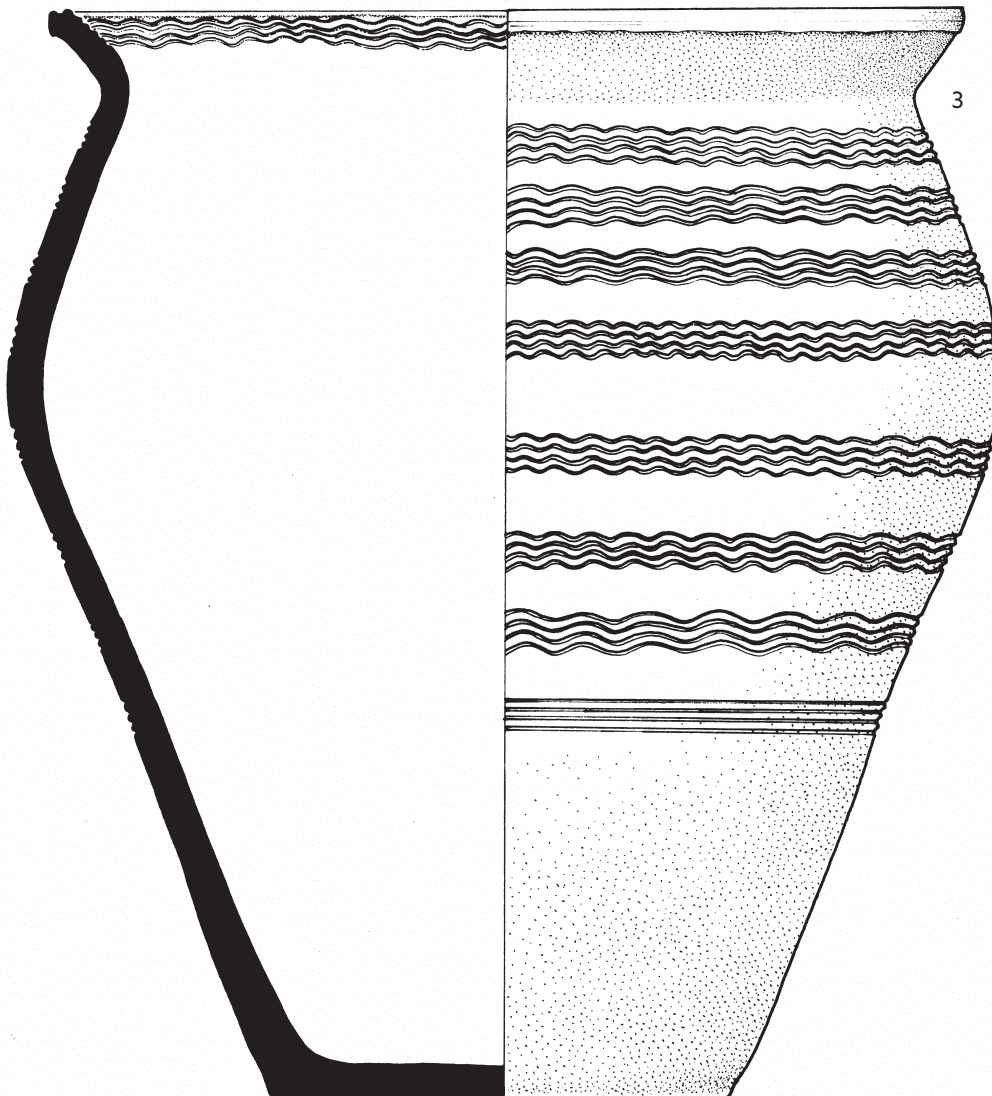
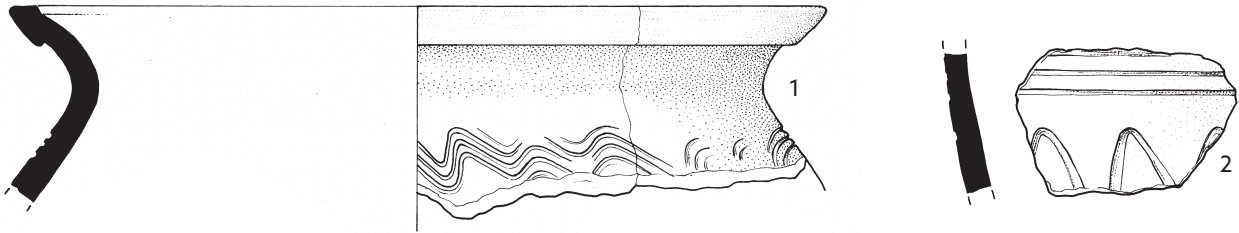

Tab. 142. Objekt 203: 1 - P274489; 2 - P274496; 3 - P274416, P274423, P274424, P274425, P274428, P274478, P274483, 274323
(rekonstrukce celého tvaru hrnce z tab. 141:1-3). Materiál: 1-3 - keramika.

○ 203

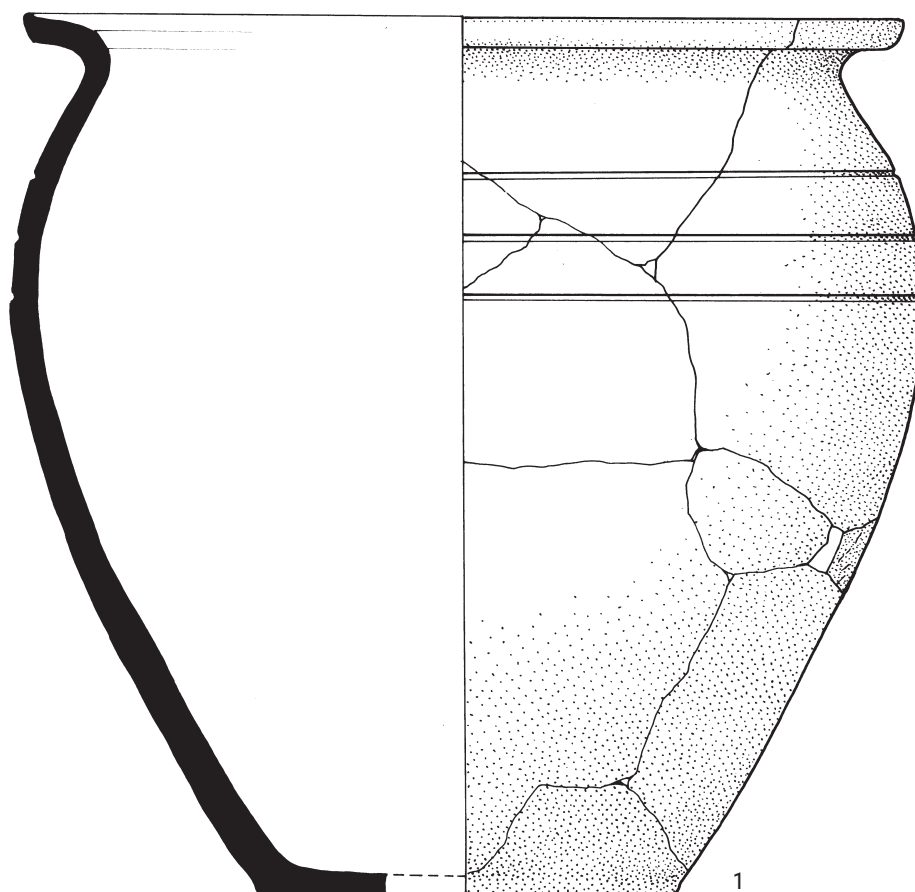

Tab. 143. Objekt 203: 1 - P274516-527; 2 - P274572; 3 - P274573/2; 4 - P274573/1; 5 - P274575; 6 - P274574.
Materiál: 1 - keramika; 2-4 - kámen; 5-6 - železo.

O 204

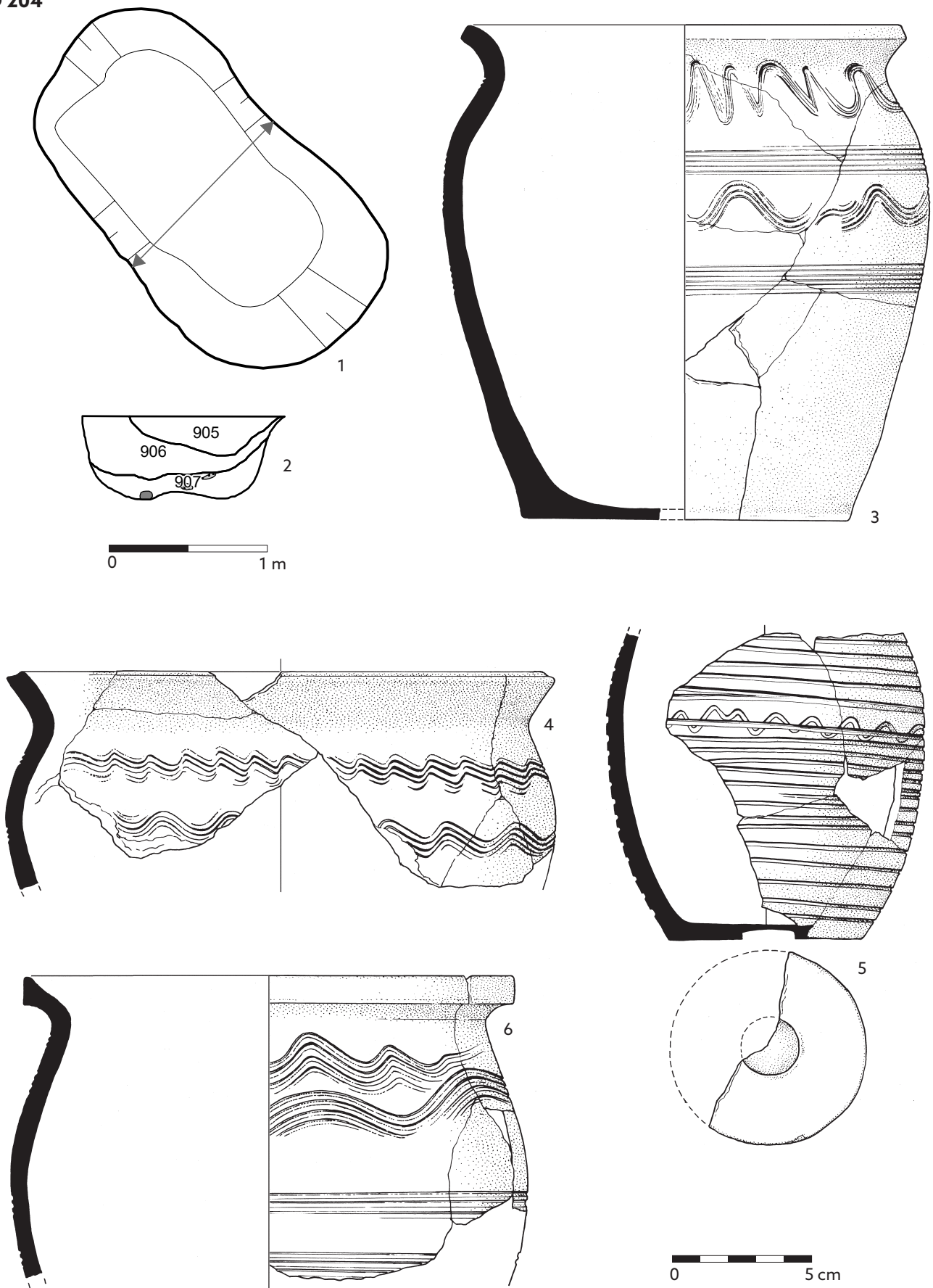

Tab. 144. Objekt 204: 1 - půdorys; 2 - příčný profil; 3 - P274582, P274585, P274602, P274620, P274592, P274595, P274596, P274636; 4 - P274581; 5 - P274611, P274652, P274720, P274619, 274607, 274655; 6 - P274583, P274584, P274593, P274603.
Materiál: 3-6 - keramika.

O 204



O 205

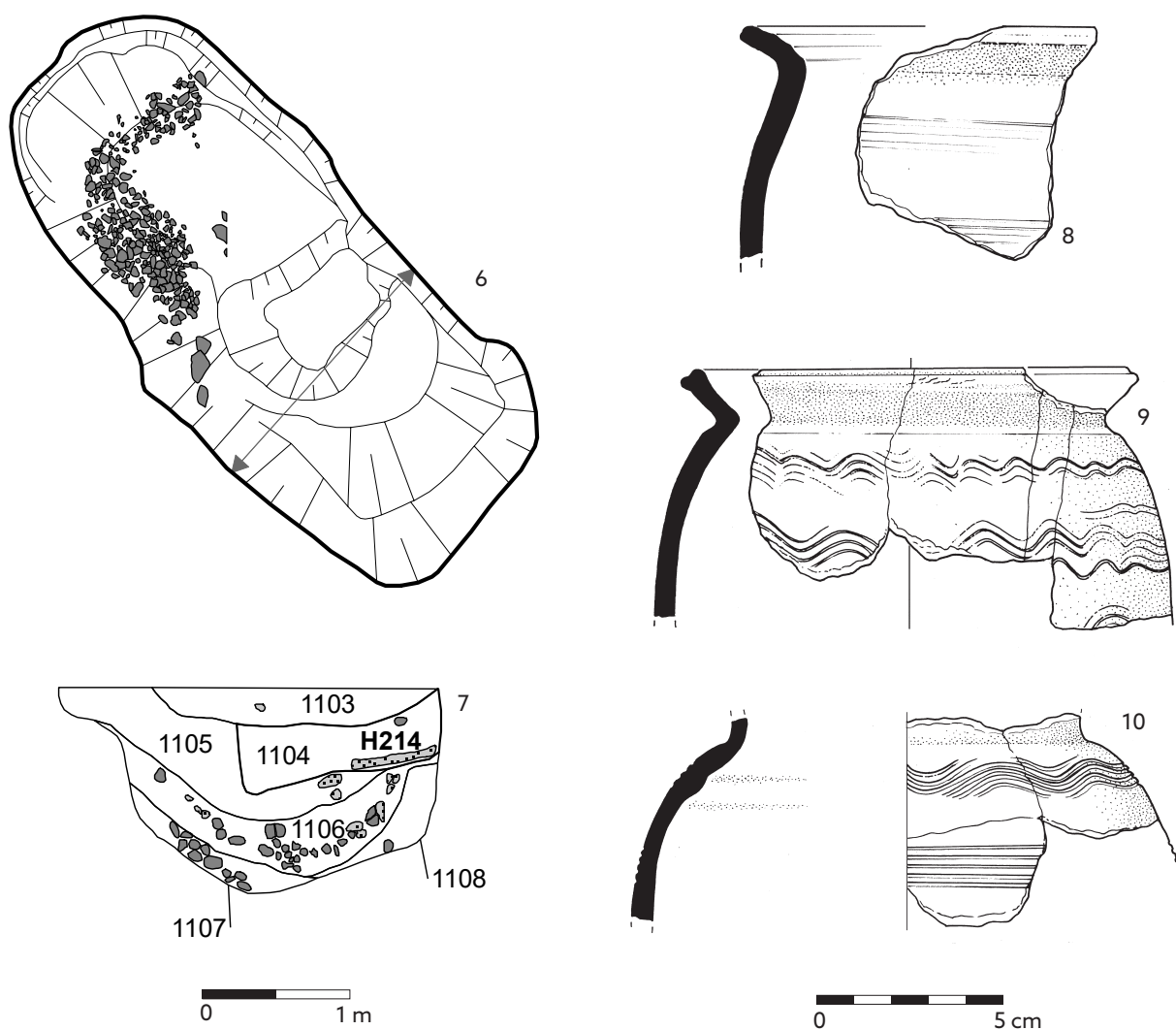

Tab. 145. Objekt 204: 1 - P274746; 2 - P274747; 3 - P274749; 4 - P274748; 5 - P274750. Objekt 205: 6 - půdorys; 7 - příčný profil; 8 - P274764; 9 - P274783, P274767; 10 - P274795, P274813, P274770. Materiál: 1-2, 8-10 - keramika; 3 - kost; 4 - kámen; 5 - železo.

O 205

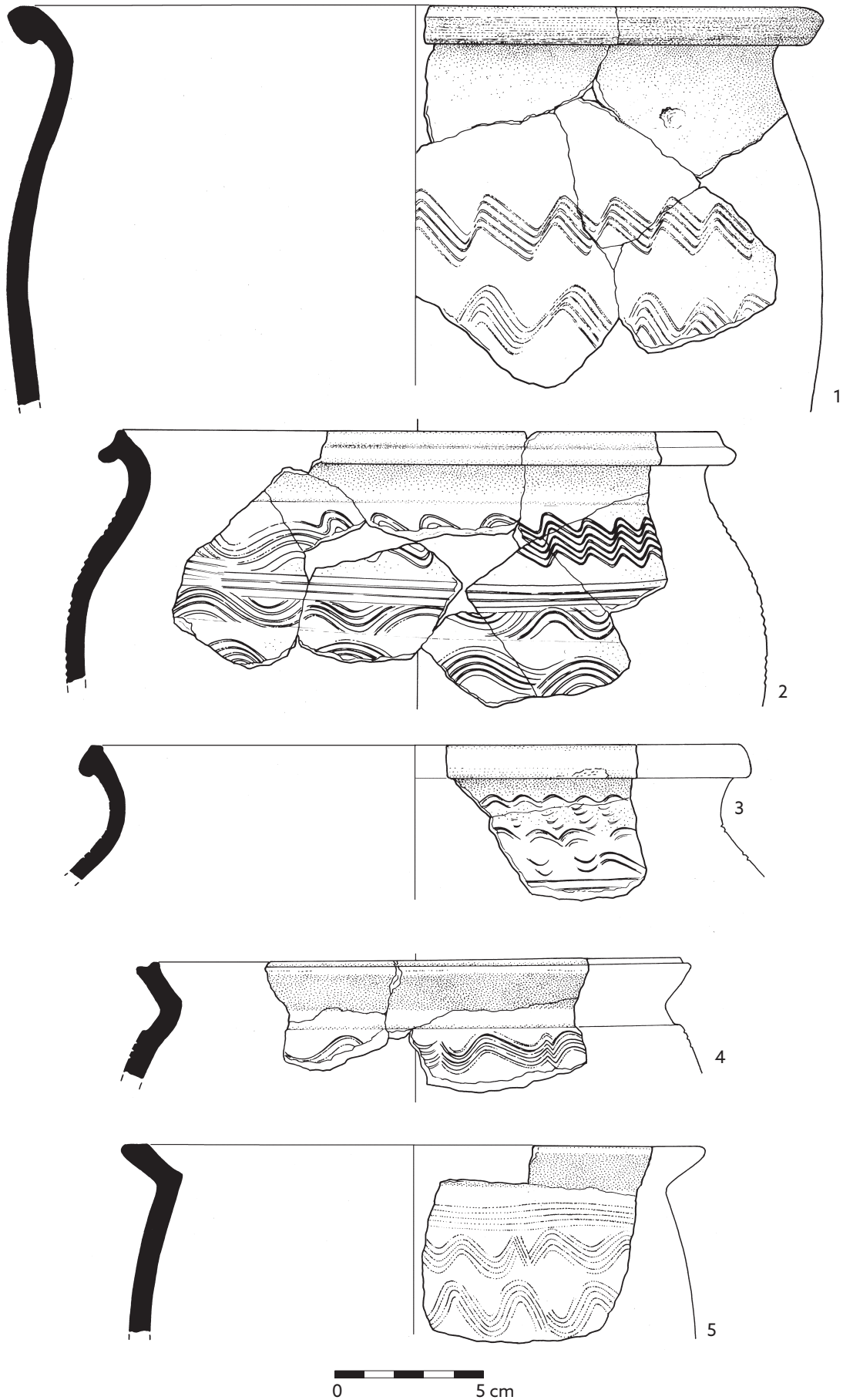

Tab. 146. Objekt 205: 1 - P274761, P274790; 2 - P274763, P274785, P274787, P274802, P274829; 3 - P296896, P297111; 4 - P297141, P297197; 5 - P297147. Materiál: 1-5 - keramika.

O 205

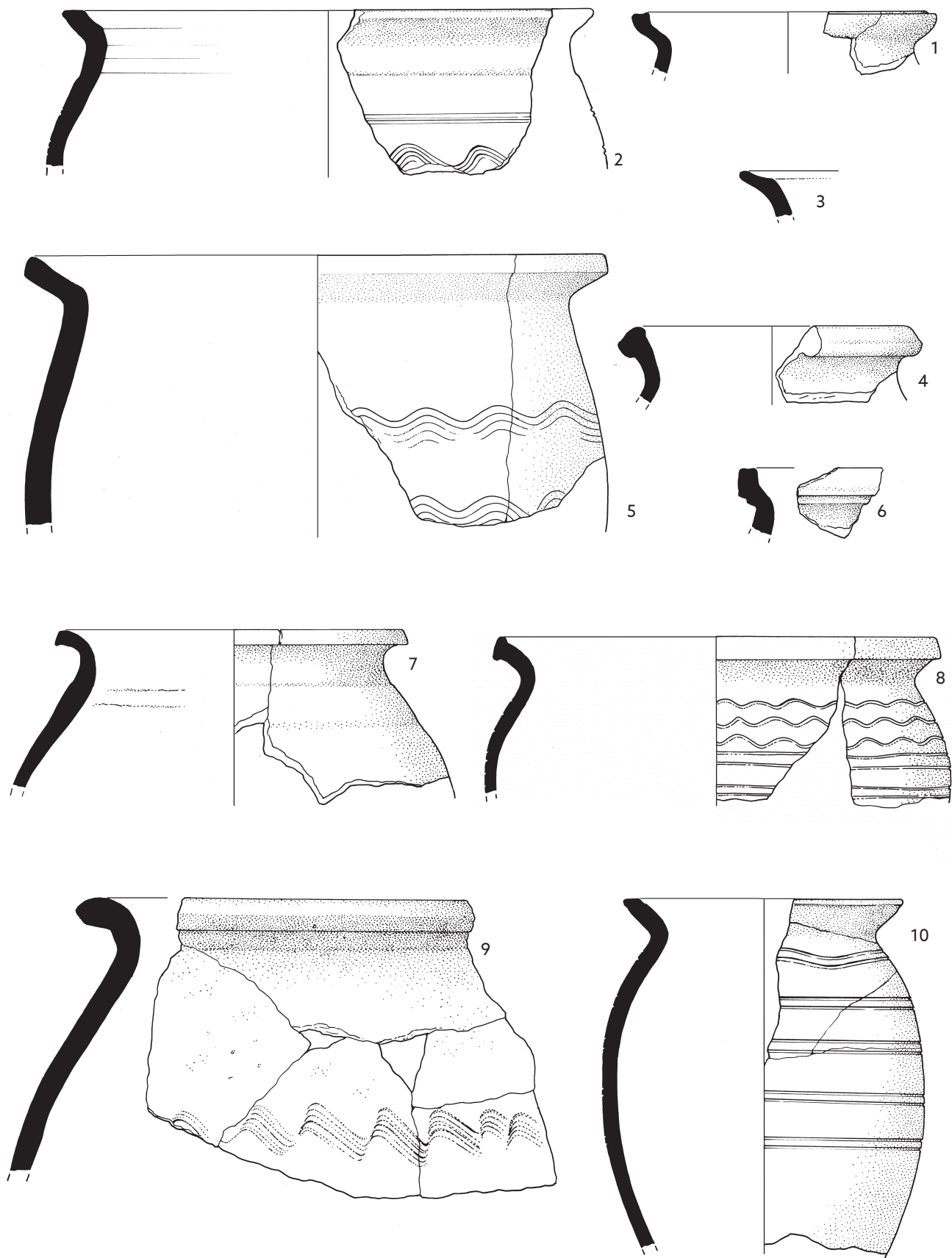

Tab. 147. Objekt 205: 1 – P297522; 2 – P297232; 3 – P297526; 4 – P297528; 5 – P297345; 6 – P297537; 7 – P297520, P274765, P274759; 8 – P297540, P297590, P297531; 9 – P297547, P297519, P297641, P297649; 10 – P297743, P297748.

Materiál: 1-10 – keramika.

O 205

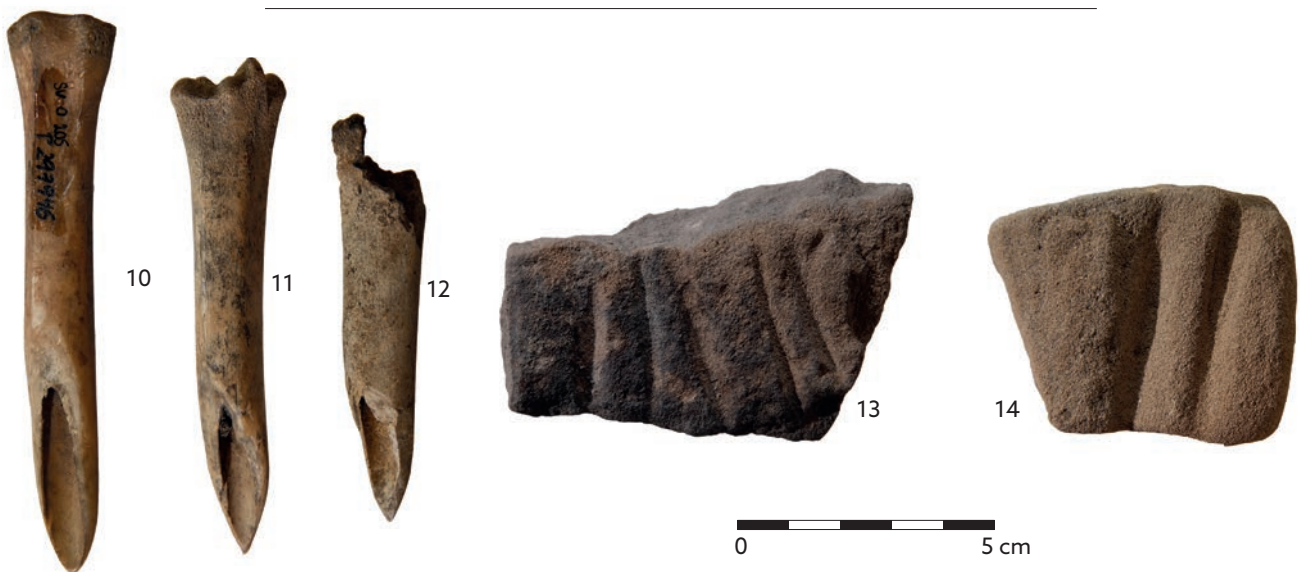
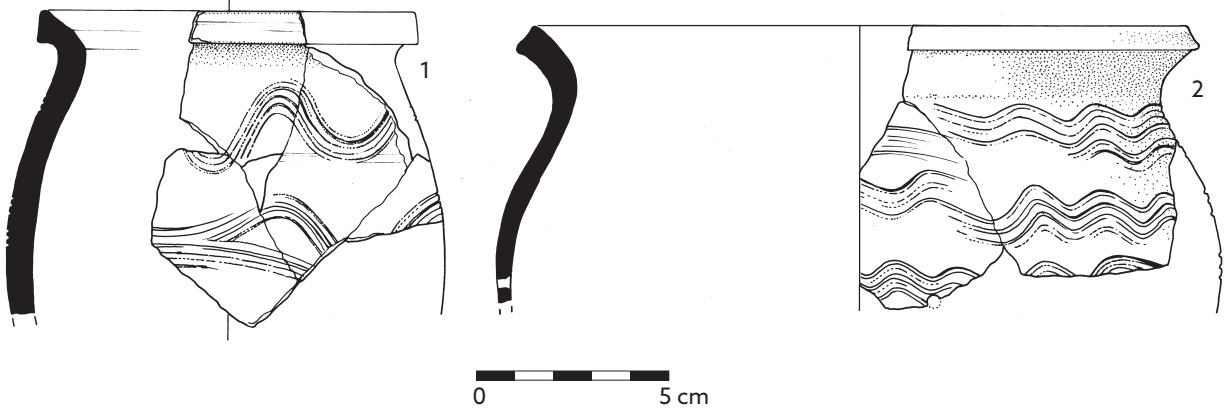

Tab. 148. Objekt 205: 1 - P297763, P297768, P297744; 2 - P297821, P297438, P297843; 3 - P274930; 4 - P297941; 5 - P297943; 6 - P297942; 7 - P297944; 8 - P274932; 9 - P301157-9; 10 - P297945; 11 - P297946; 12 - P301131; 13 - P274929; 14 - P297947.
Materiál: 1-2 - keramika; 3-7, 13-14 - kámen; 8-9 - sklo; 10-12 - kost.

O 205



Tab. 149. Objekt 205: 1 – P297950/1-2; 2a-2b – P274926; 3 – P274927; 4 – P297958; 5 – P297951; 6 – P297953; 7 – P297952; 8a-8g – P274925; 9 – P297955/1-2; 10 – P297954. Materiál: 1 – olovo; 2-4, 9-10 – železo; 5-7 – bronz; 8 – železo/barevný kov.

O 205



Tab. 150. Objekt 205: 1 - P274924; 2 - P297956; 3 - P297961; 4 - P297962; 5 - P274928; 6 - P297957; 7 - P297960; 8 - P297949/1-2; 9 - P297959/1-2. Materiál: 1-7, 9 - železo; 8 - bronz.

O 206

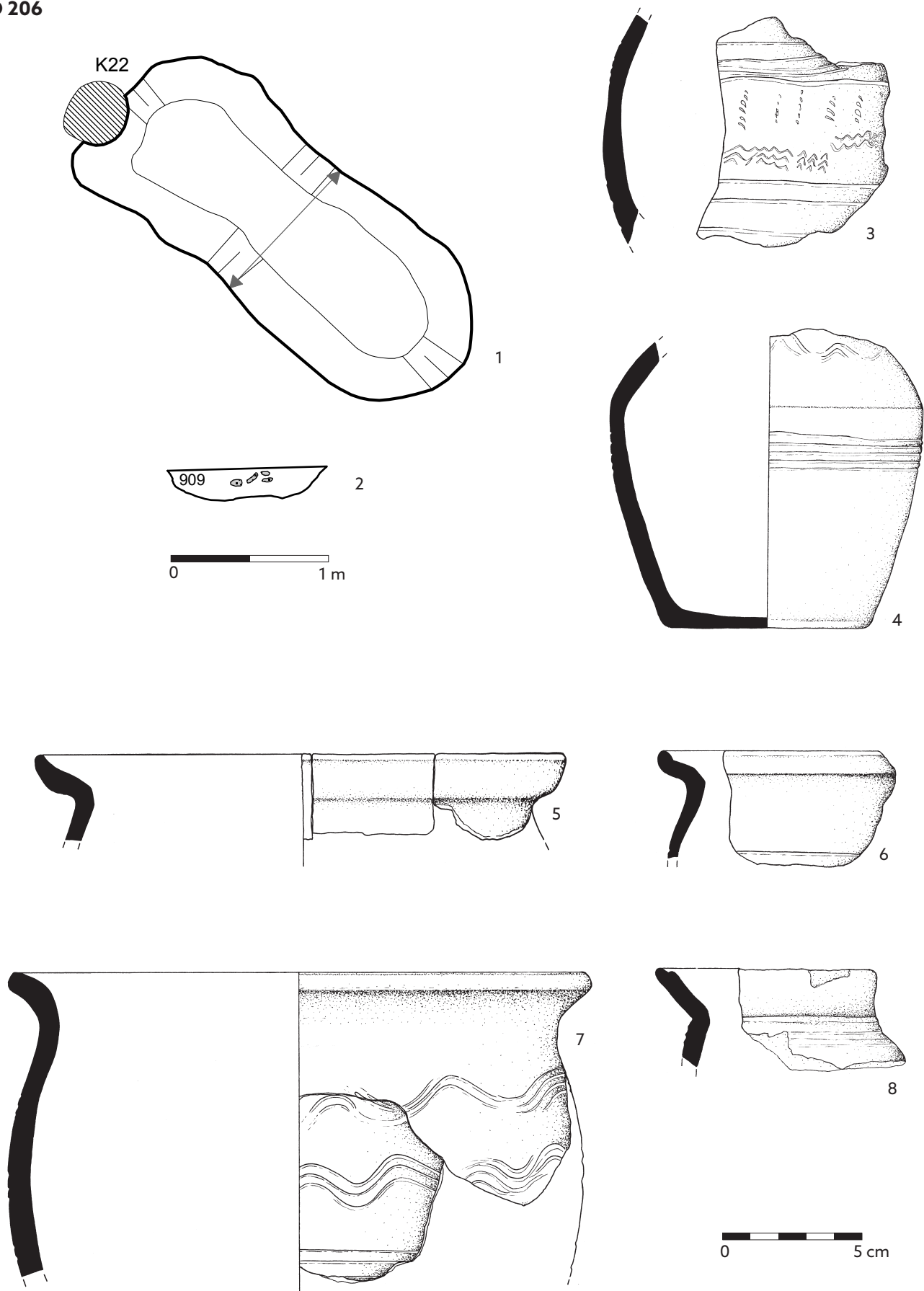

Tab. 151. Objekt 206: 1 – půdorys; 2 – příčný profil; 3 – P274957; 4 – P274962, P274363, P274086; 5 – P274952, P274942, P274956; 6 – P274935; 7 – P279933/1; 8 – P274941. Materiál: 3-8 – keramika.

O 206



Tab. 152. Objekt 206: 1 - P275093; 2 - P275092; 3 - P275094; 4 - P275098; 5 - P275100; 6 - P275097; 7 - P275095; 8 - P275104; 9 - P275105. Materiál: 1 - kámen; 2 - kost; 3-8 - železo; 9 - bronz.

○ 207 / ○ 325

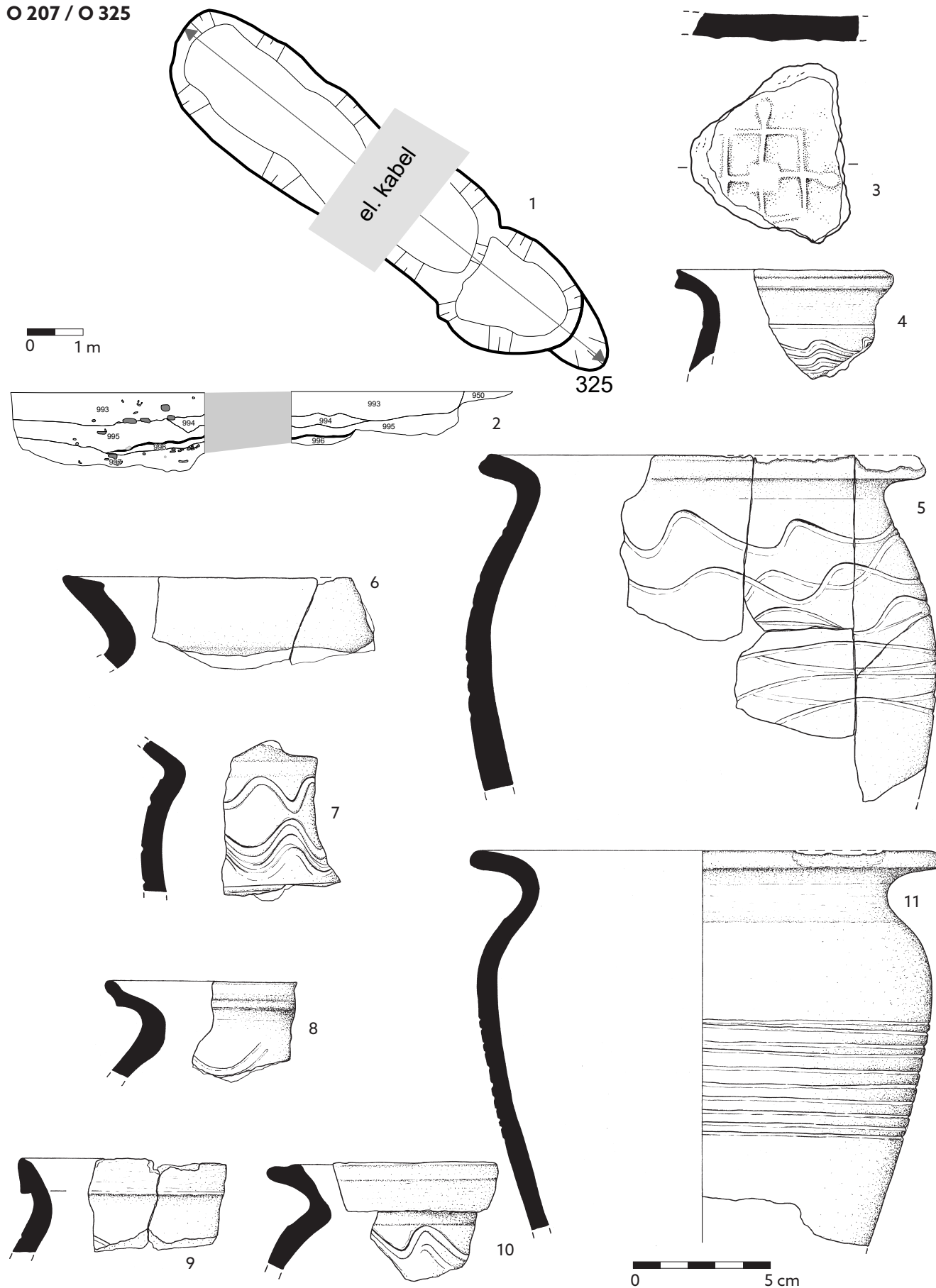

Tab. 153. Objekt 207/Objekt 325: 1 – půdorys; 2 – podélný profil; 3 – P277701; 4 – P275163/1; 5 – P275200, P275934, P276392, P276450, P276452, P276466, P276809, P276852, P277087, P277175, P277205, P277207, P277252, P277262, P277494; 6 – P275520; 7 – P275204; 8 – P275172; 9 – P275174; 10 – P275539, P275166; 11 – P275640. Materiál: 3-11 – keramika.

O 207

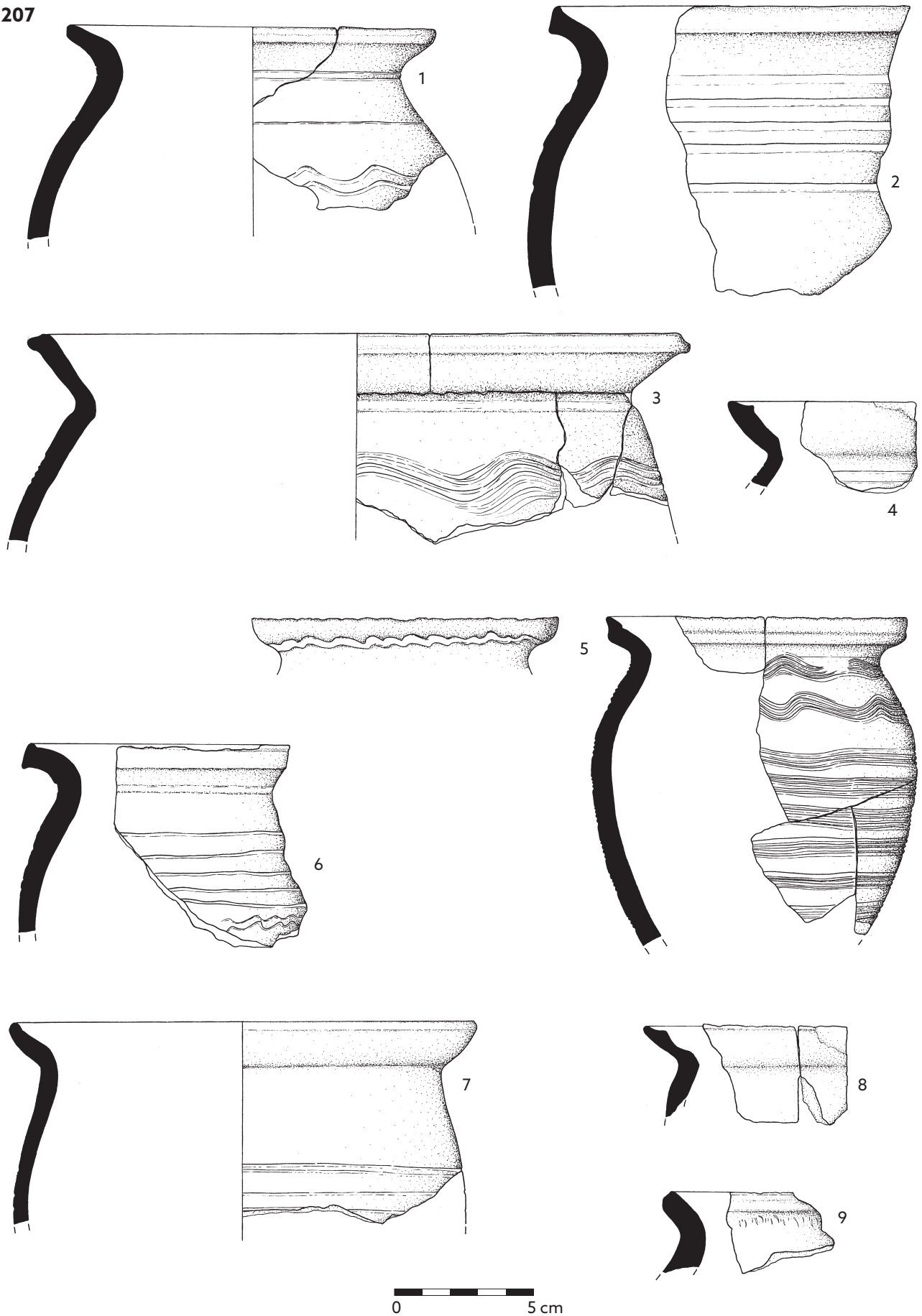

Tab. 154. Objekt 207: 1 - P275645, P275650, P275648, P275782, P275690; 2 - P275801; 3 - P275673, P275740, P275671, P275641; 4 - P276093; 5 - P275167, P275911, P275929, P275941, P275953, P275966; 6 - P275905; 7 - P276086; 8 - P276099, P276101; 9 - P276117. Materiál: 1-9 - keramika.

O 207

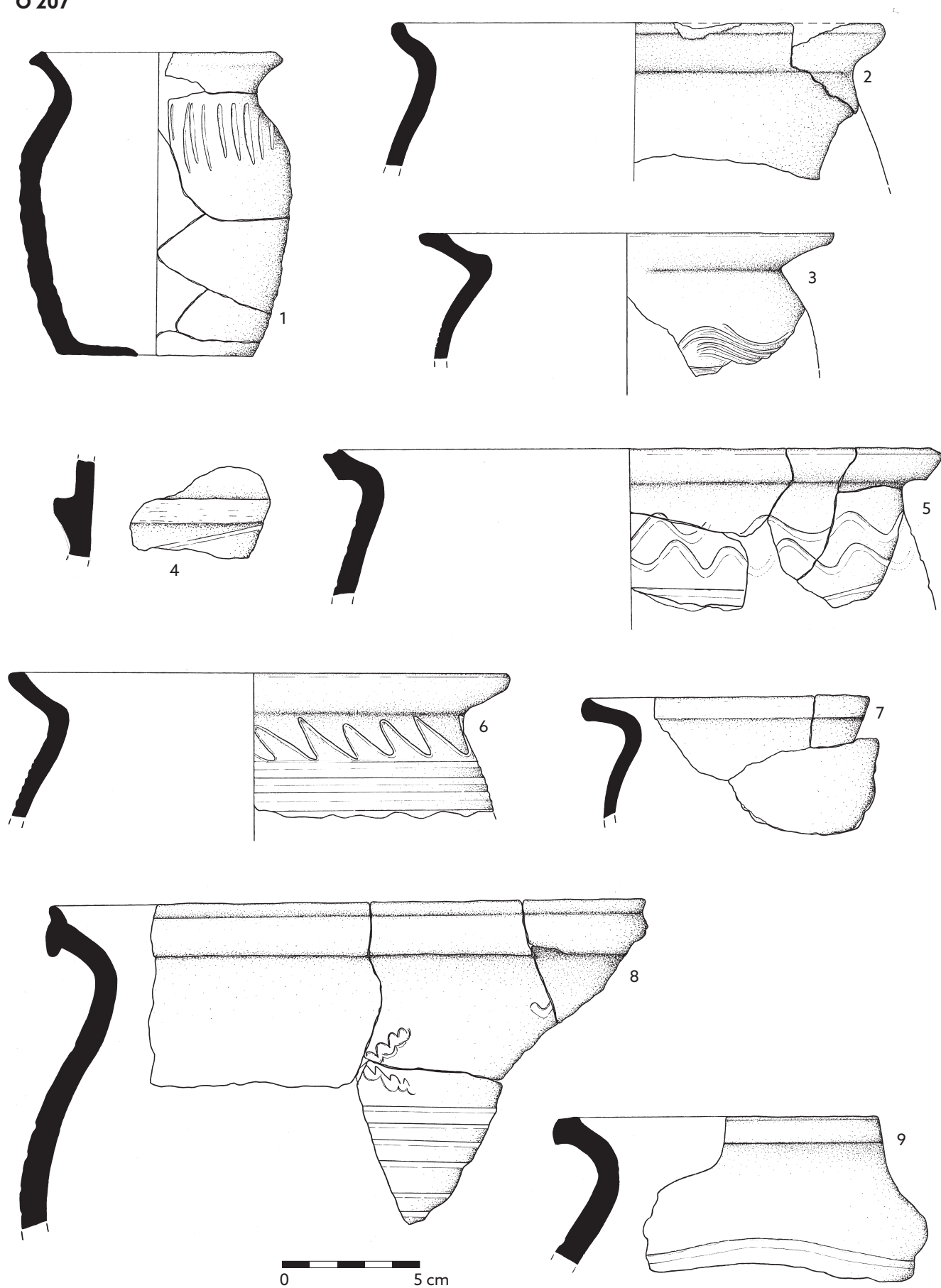

Tab. 155. Objekt 207: 1 - P276189, P276165/1-16; 2 - P275643, P275618; 3 - P276389; 4 - P276481; 5 - P276395, P276469, P276404, P276442; 6 - P276421, P276085, P276562, P276388; 7 - P276223, P276090; 8 - P276805, P276930; 9 - P276808.
Materiál: 1-9 - keramika.

O 207

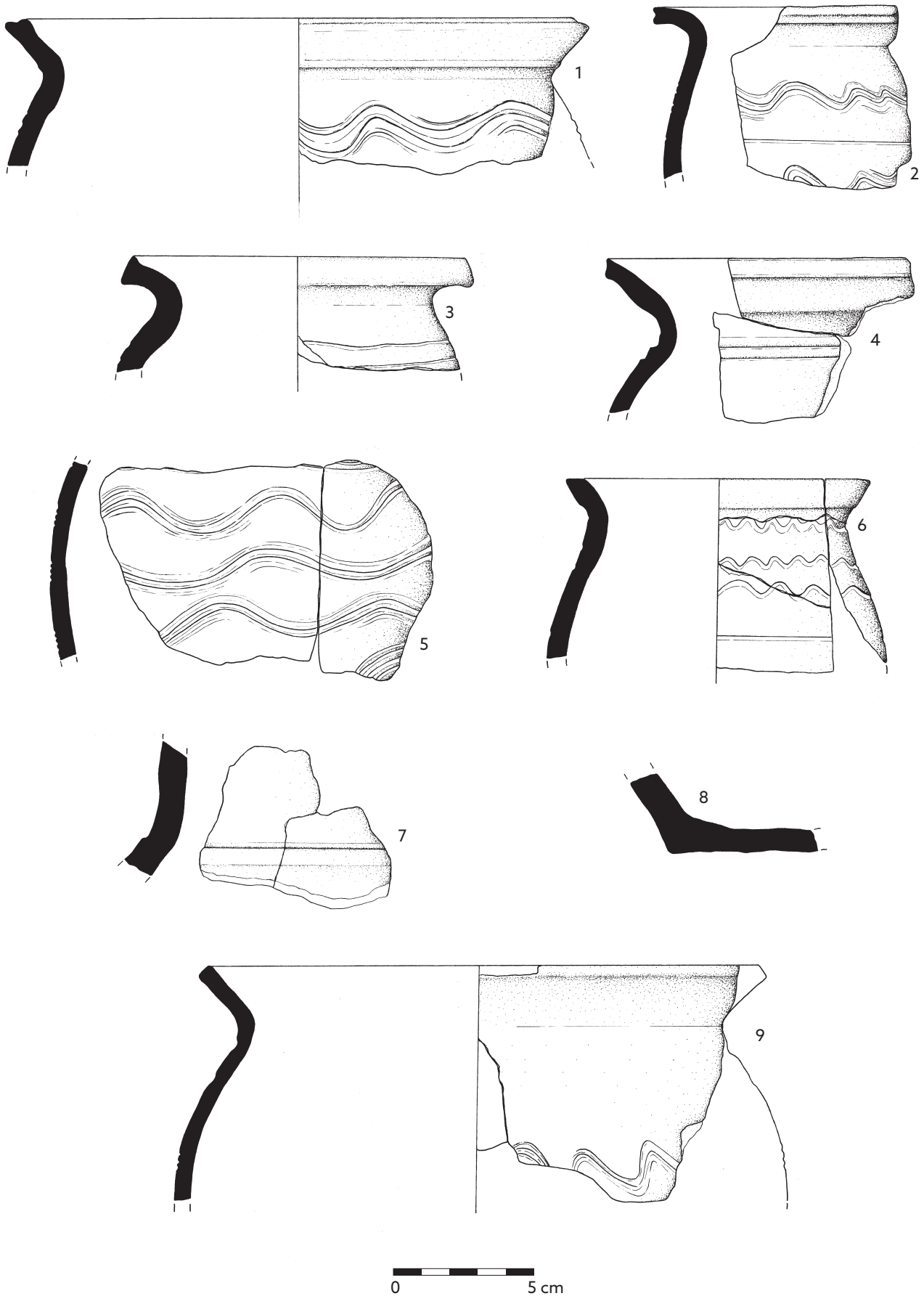

Tab. 156. Objekt 207: 1 - P276807; 2 - P276811; 3 - P276812; 4 - P276823, P277877; 5 - P276844, P276845; 6 - P276848; 7 - P276888; 8 - P277153; 9 - P277193, P277117, P277249, P277217. Materiál: 1-9 - keramika.

○ 207

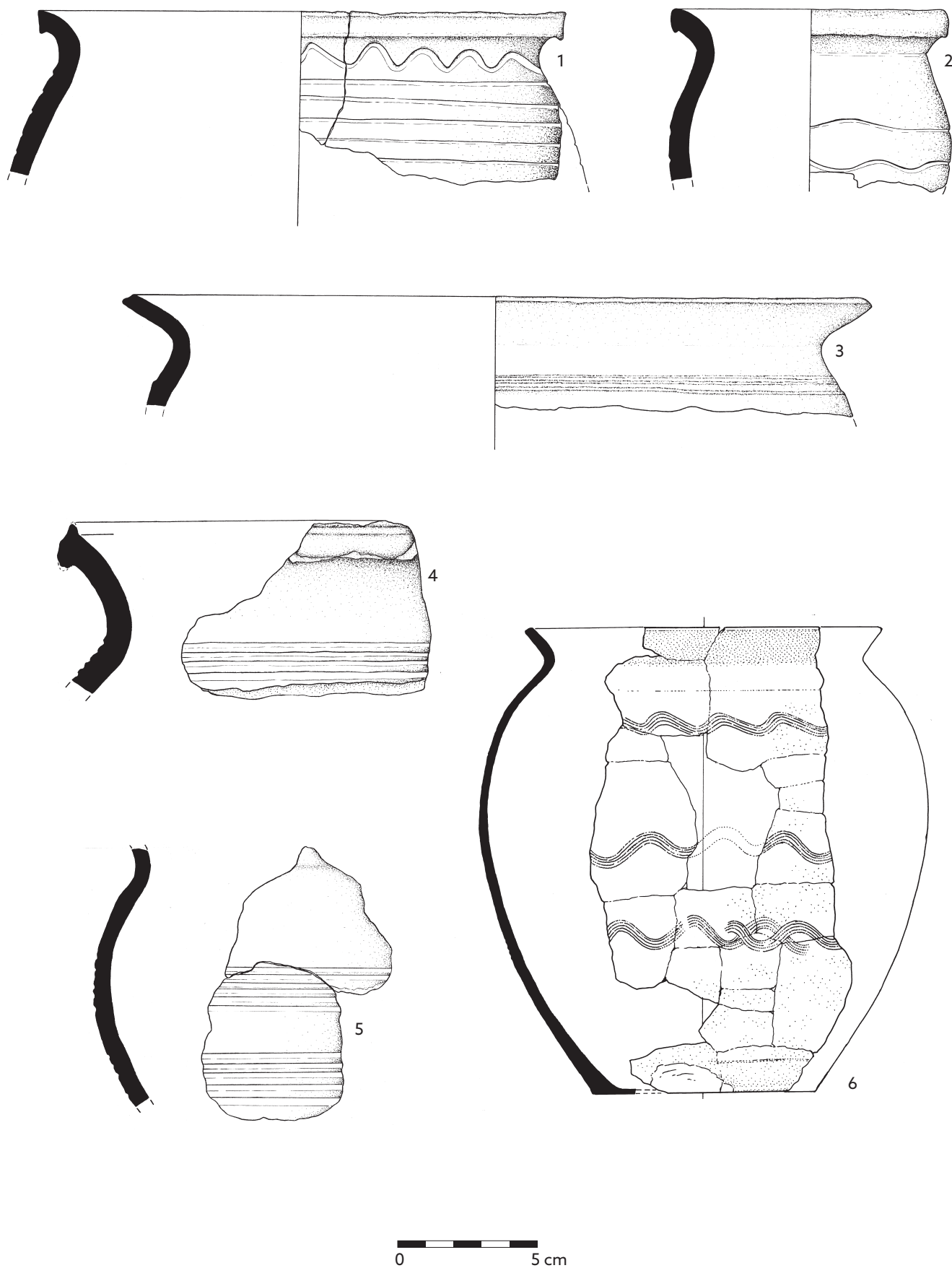

Tab. 157. Objekt 207: 1 - P277443, P277446; 2 - P277444; 3 - P277445; 4 - P277447; 5 - P277486, P276855; 6 - P277454.
Materiál: 1-6 - keramika.

O 207



Tab. 158. Objekt 207: 1 - P277754; 2 - P277755; 3 - P277750; 4 - P277753; 5 - P277748; 6 - P277773; 7 - P277749/3; 8 - P277749/2; 9 - P277749/1; 10 - P277790; 11 - P277752/2; 12 - P277752/1; 13 - P277751/2; 14 - P277751/1; 15 - P277751/4; 16 - P277751/3; 17 - P277756; 18 - P277788; 19 - P277779; 20 - P277821; 21 - P277812; 22 - P277793; 23 - P277792; 24 - P277800; 25 - P277776; 26 - P277789; 27 - P277777. Materiál: 1-2 - keramika; 3-5, 7-9, 13-16 - kost; 6, 10, 18-27 - železo; 11-12 - paroh; 17 - kámen.

O 207



Tab. 159: Objekt 207: 1 – P277801; 2 – P277809; 3 – P277783; 4 – P277814; 5 – P277757; 6 – P277758.
Materiál: 1-4 – železo; 5-6 – keramika.

O 207



O 208 / O 326

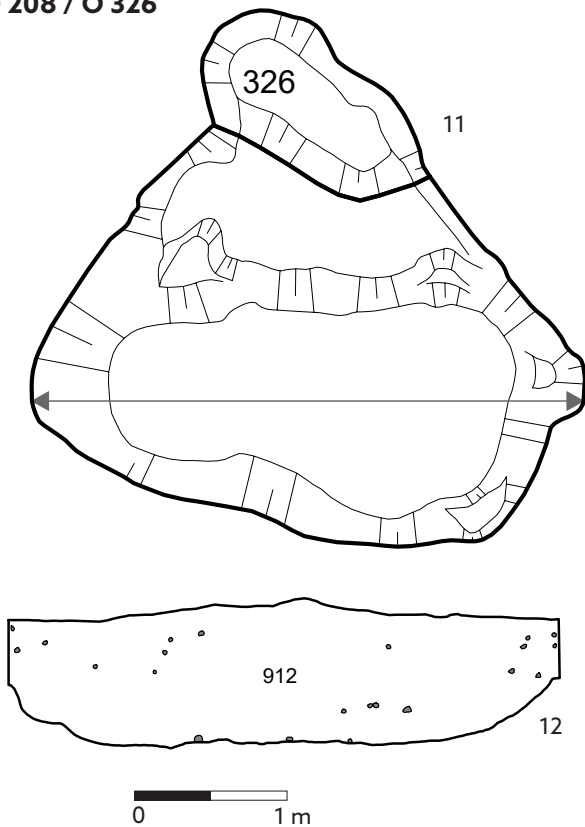

O 209

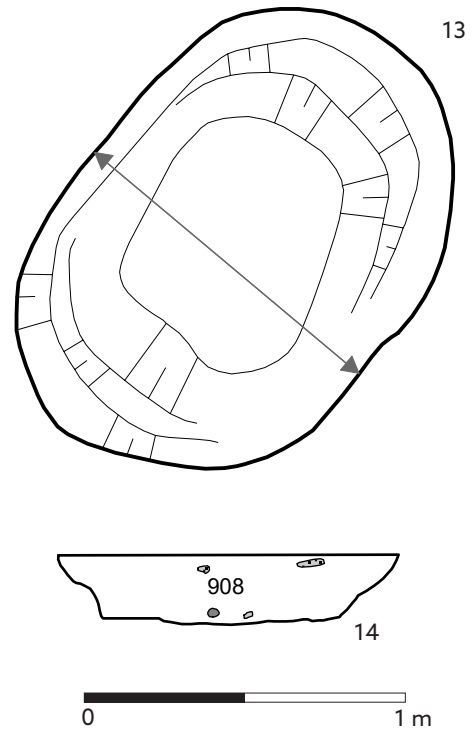

Tab. 160: Objekt 207: 1 - P277768; 2 - P277804; 3 - P277813; 4 - P277815; 5 - P277774; 6 - P277766; 7 - P277767; 8 - P277803; 9 - P277765; 10 - P277823. Objekt 208/Objekt 326: 11 - půdorys; 12 - podélný profil. Objekt 209: 13 - půdorys; 14 - příčný profil. Materiál: 1-9 - železo; 10 - bronz.

O 210

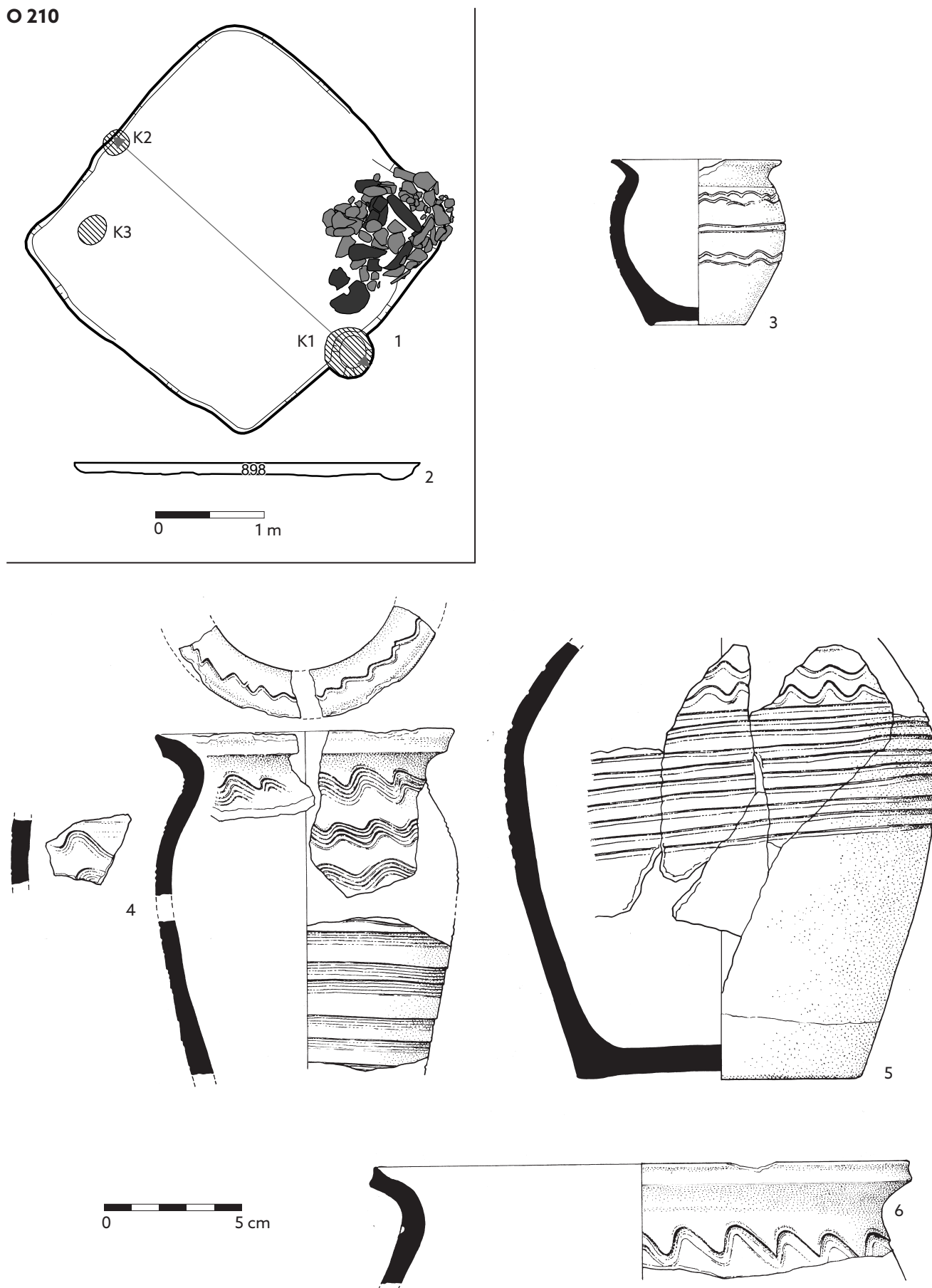

Tab. 161. Objekt 210: 1 – půdorys; 2 – příčný profil; 3 – P277880; 4 – P277884/1-2, P277887; 5 – P277881/1-2; 6 – P277882.
Materiál: 3-6 – keramika.

O 211

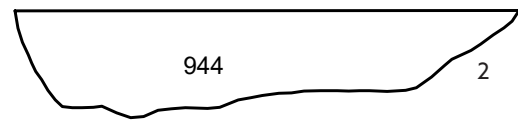
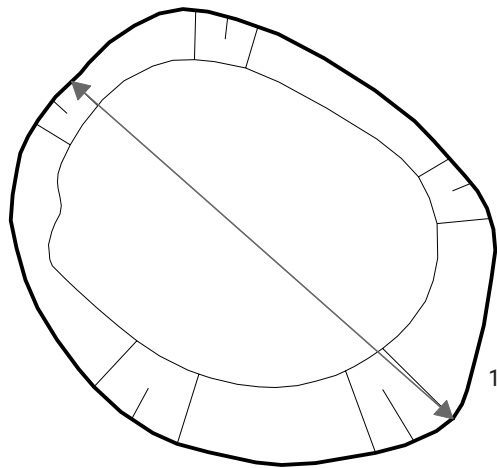

O 212

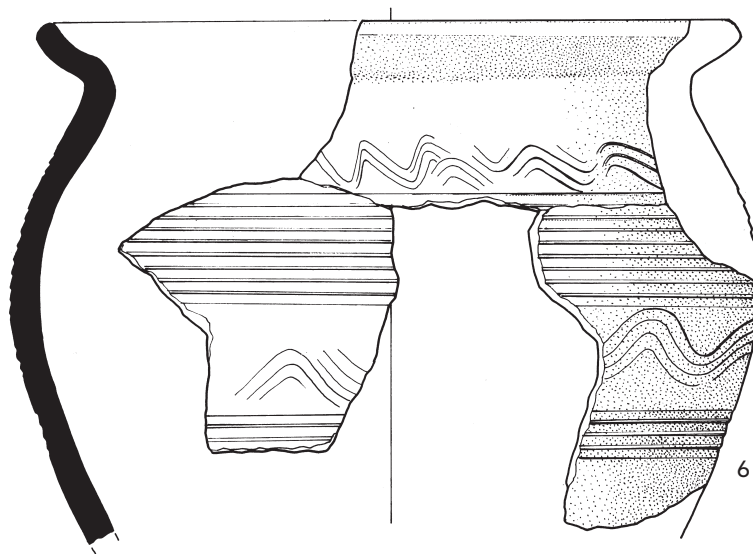
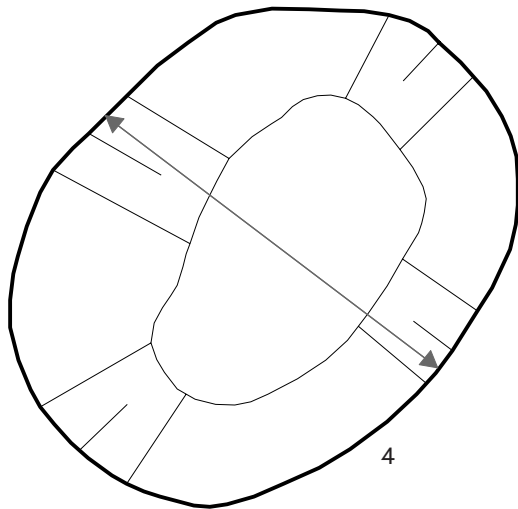

Tab. 162. Objekt 211: 1 – půdorys; 2 – podélný profil; 3 – P300854. Objekt 212: 4 – půdorys; 5 – příčný profil; 6 – P277919, P277923/1-2. Materiál: 3 – železo; 6 – keramika.

O 212



Tab. 163. Objekt 212: 1 - P277918; 2 - P277917; 3 - P277958; 4 - P277953; 5 - P277951; 6 - P277955; 7 - P277954/1-2; 8 - P277956; 9 - P277949; 10 - P277952; 11 - P277950. Materiál: 1-2 - keramika; 3 - sklo; 4-11 - železo.

O 213

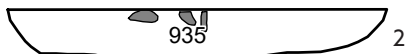
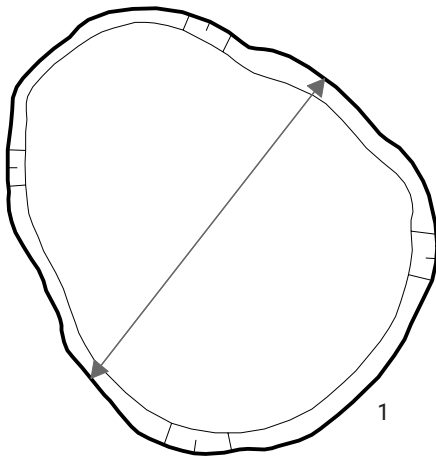

0 1 m



3

0 5 cm

O 214

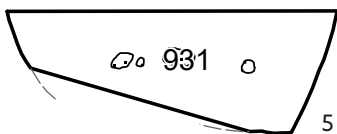
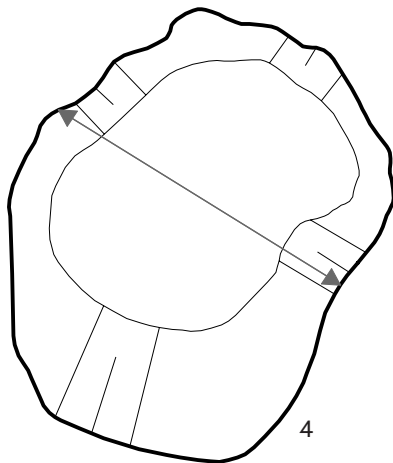

0 1 m

O 215

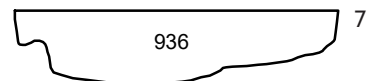
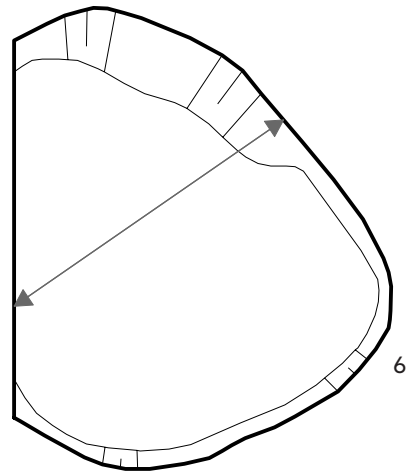

0 1 m

Tab. 164. Objekt 213: 1 – půdorys; 2 – příčný profil; 3 – P277971. Objekt 214: 4 – půdorys; 5 – příčný profil. Objekt 215: 6 – půdorys; 7 – příčný profil. Materiál: 3 – železo.

O 216

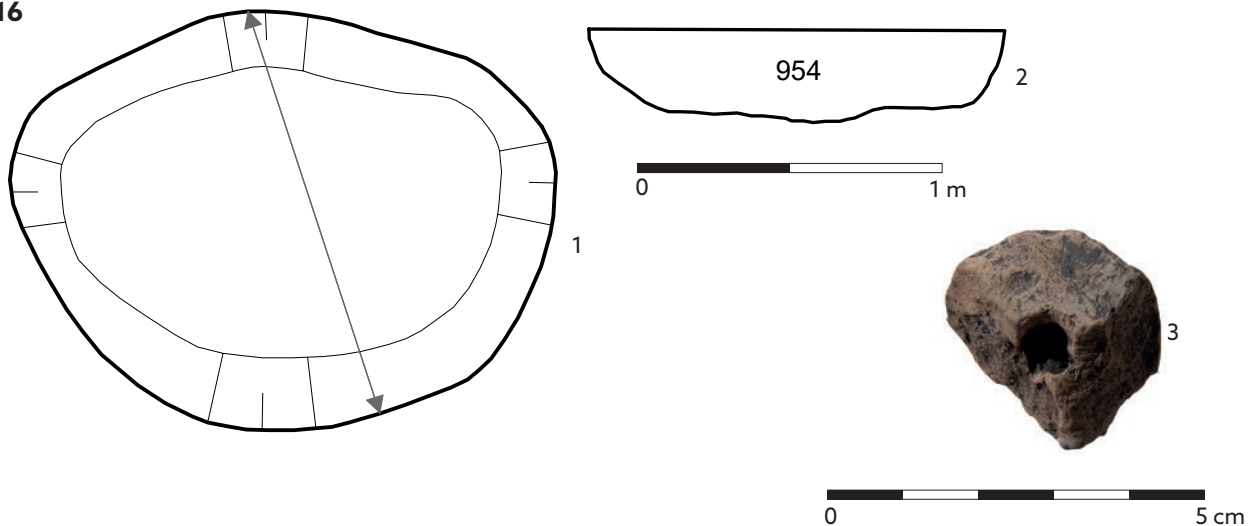

O 217

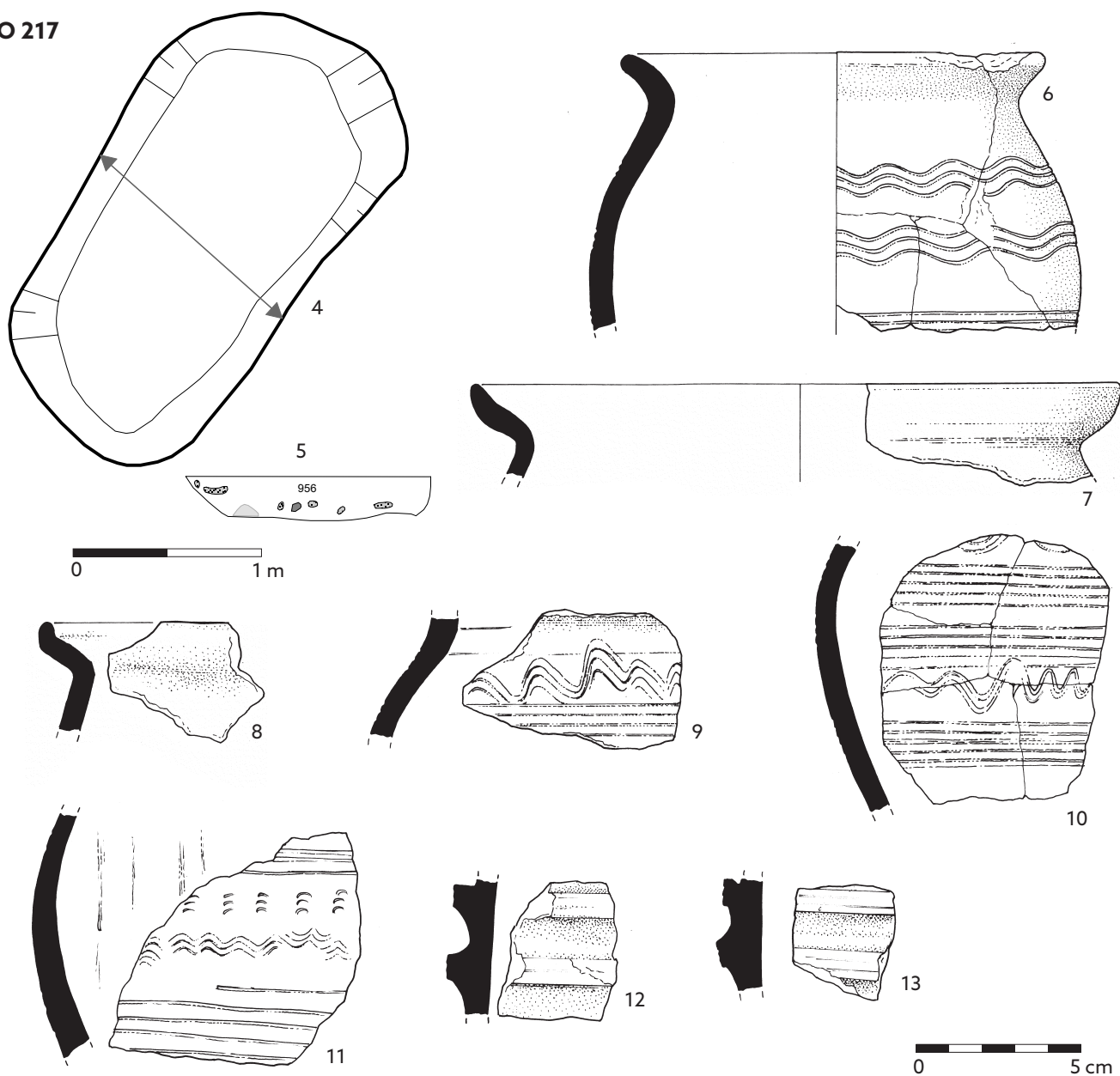

Tab. 165. Objekt 216: 1 – půdorys; 2 – příčný profil; 3 – P278040. Objekt 217: 4 – půdorys; 5 – příčný profil; 6 – P278043, P278042, P278070, P278073; 7 – P278044; 8 – P278050; 9 – P278055; 10 – P278056, P278062, P278075, P278083, P278089; 11 – P278061; 12 – P278087/1; 13 – P278087/2. Materiál: 3 – kámen; 6–13 – keramika.

O 217



O 218

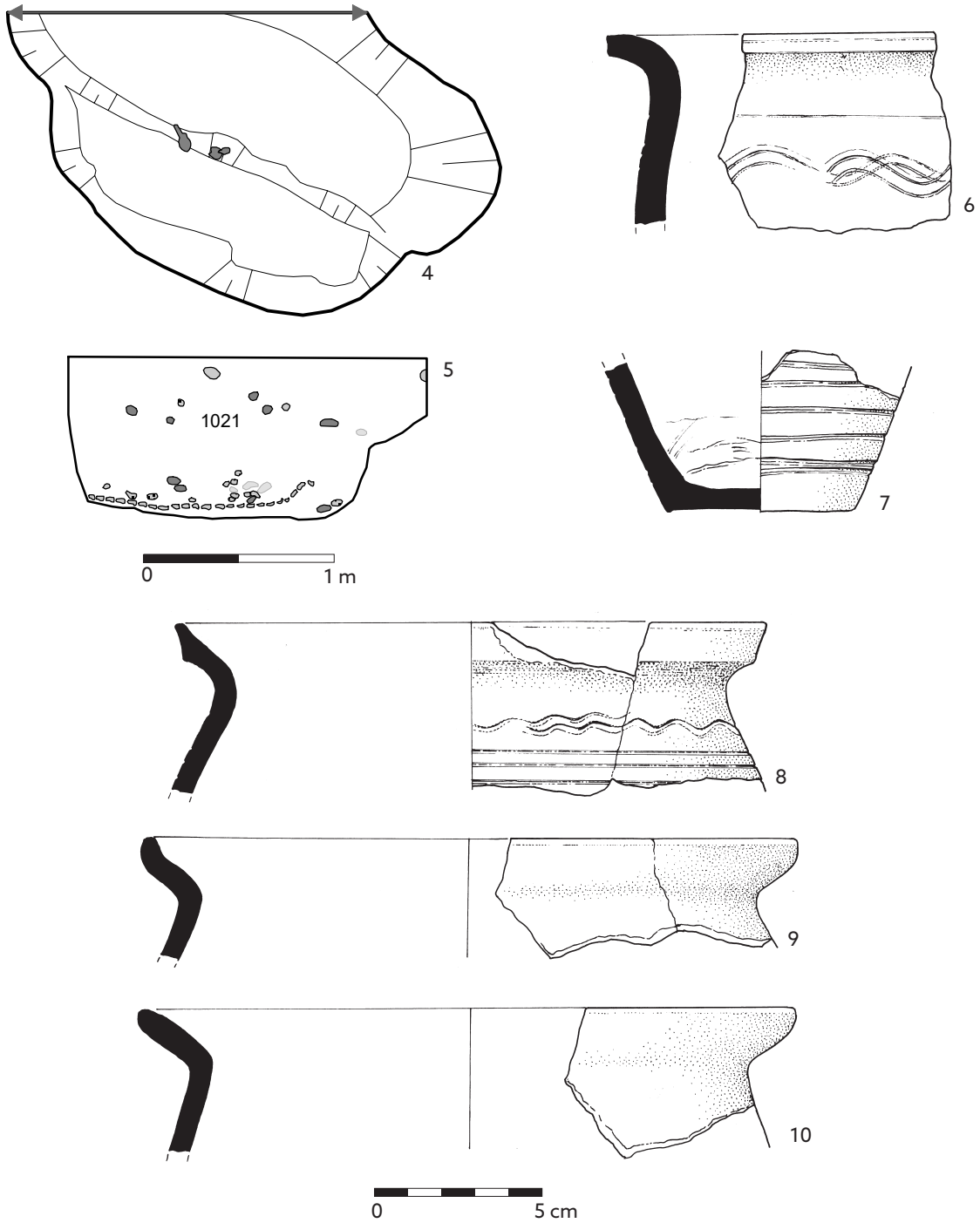

Tab. 166. Objekt 217: 1 - P278168; 2 - P278170; 3 - P278171. Objekt 218: 4 - půdorys; 5 - příčný profil; 6 - P278239; 7 - P278300; 8 - P278240, P278242; 9 - P278243, P278244; 10 - P278245. Materiál: 1-3 - železo; 6-10 - keramika.

O 218



O 219

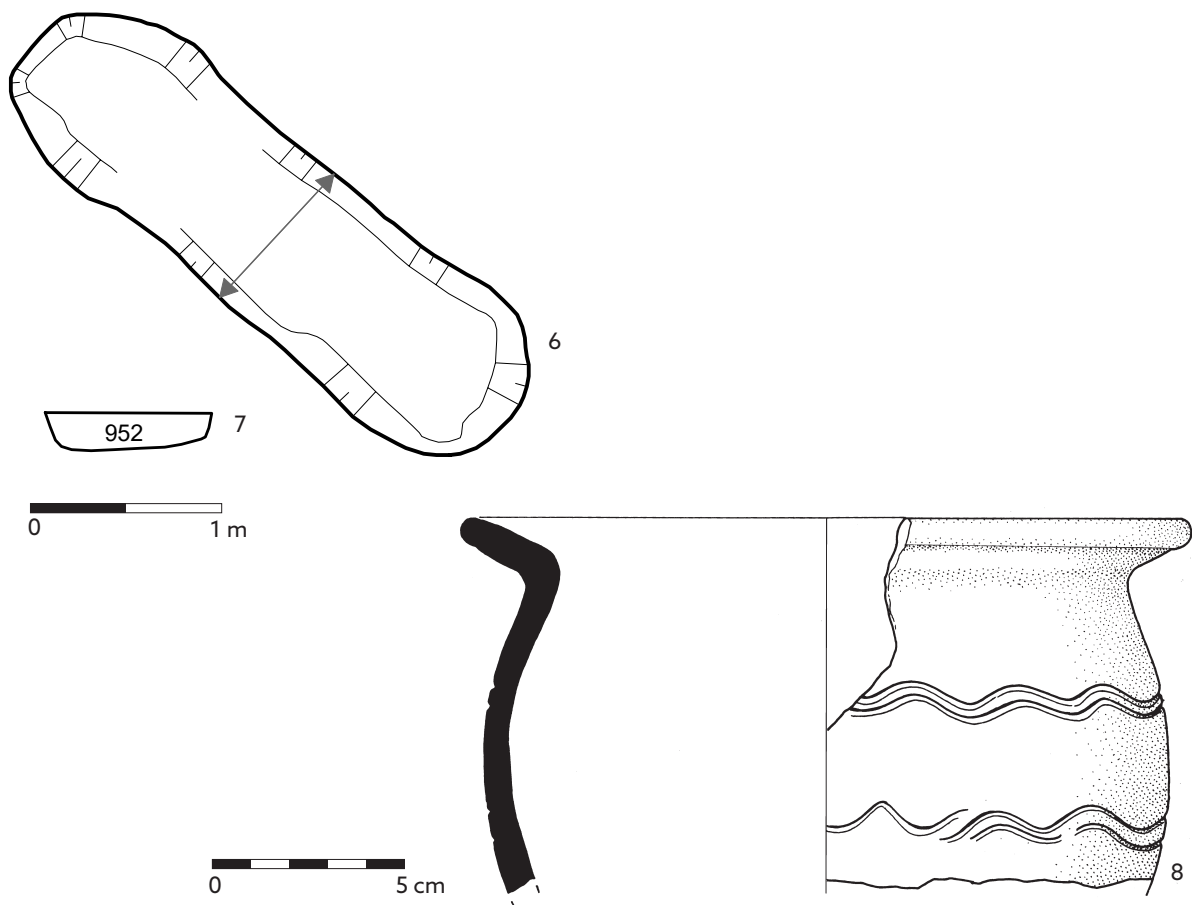

Tab. 167. Objekt 218: 1 – P278313; 2 – P278311; 3 – P278320; 4 – P278322; 5 – P278326. Objekt 219: 6 – půdorys; 7 – příčný profil; 8 – P278327. Materiál: 1 – kámen; 2 – sklo; 3-4 – železo; 5 – bronz; 8 – keramika.

O 220

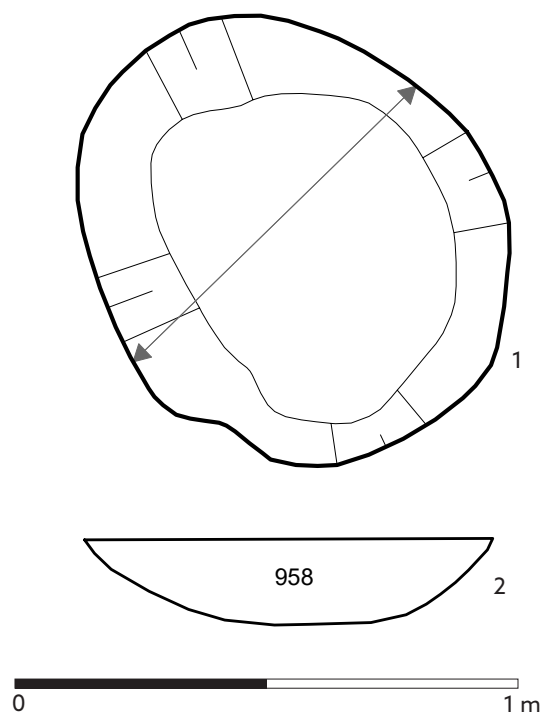

O 221

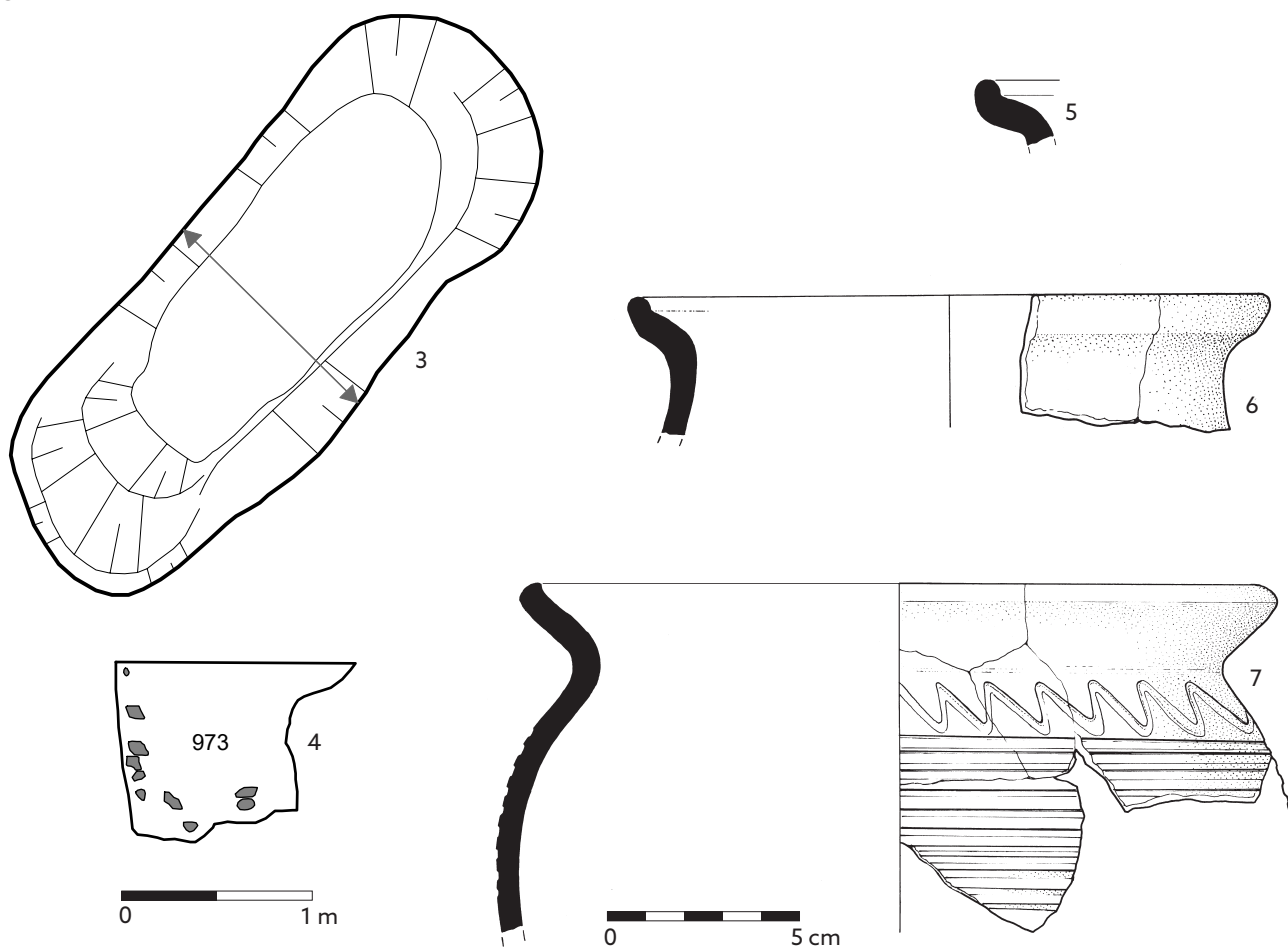

Tab. 168. Objekt 220: 1 - půdorys; 2 - příčný profil. Objekt 221: 3 - půdorys; 4 - příčný profil; 5 - P278366; 6 - P278365, P278369; 7 - P278351, P278356, P278383/2. Materiál: 5-7 - keramika.

O 221



Tab. 169. Objekt 221: 1 – P278412, P278441, P278383/1; 2 – P278360, P278401; 3 – P278355, P278413; 4 – P278552; 5 – P278558; 6 – P278545; 7 – P278546; 8 – P278544; 9 – P278568; 10 – P278543. Materiál: 1-3 – keramika; 4-5, 9 – železo; 6-8 – kámen; 10 – paroh.

O 221



O 222

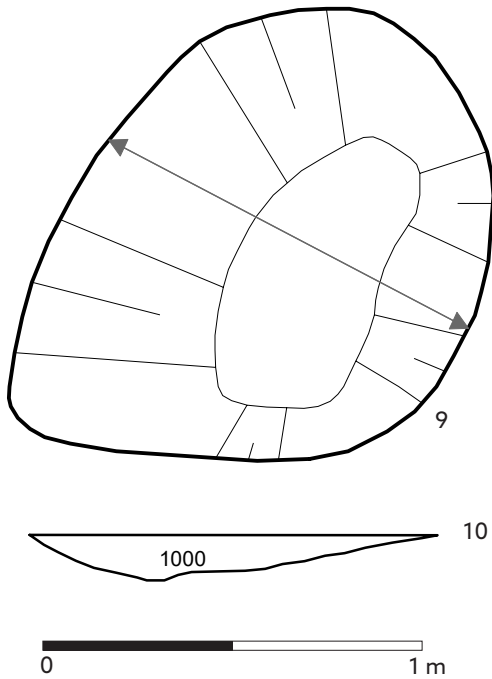

O 223

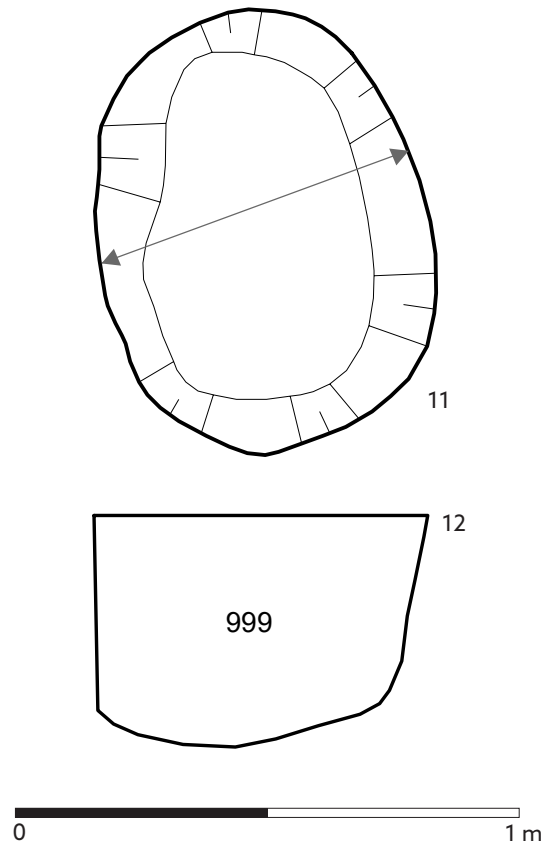

Tab. 170. Objekt 221: 1 - P278557; 2 - P278560; 3 - P278572; 4 - P278548; 5 - P278569; 6 - P278567; 7 - P278549; 8 - P278551. Objekt 222: 9 - půdorys; 10 - příčný profil. Objekt 223: 11 - půdorys; 12 - příčný profil. Materiál: 1-8 - železo.

0 224



Tab. 171. Objekt 224: 1 – půdorys; 2 – P298220; 3 – P298131; 4 – P298121; 5 – P298123; 6 – P298116; 7 – P298114; 8 – P298128; 9 – P298330; 10 – P298338; 11 – P298337; 12 – P298340; 13 – P298341; 14 – P298342. Materiál: 2-9 – keramika; 10-12 – železo; 13-14 – olovo.

O 225

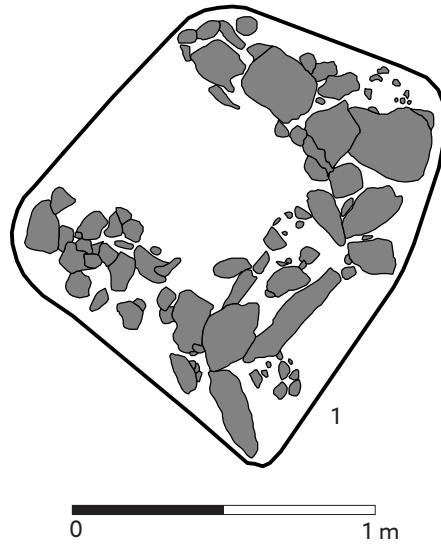

O 226

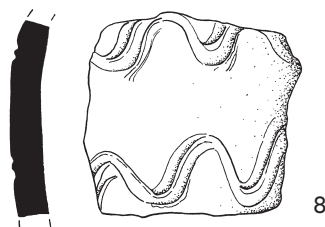
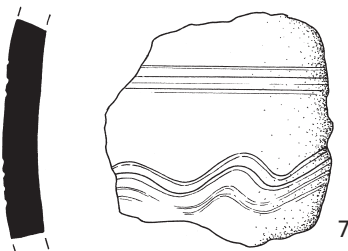
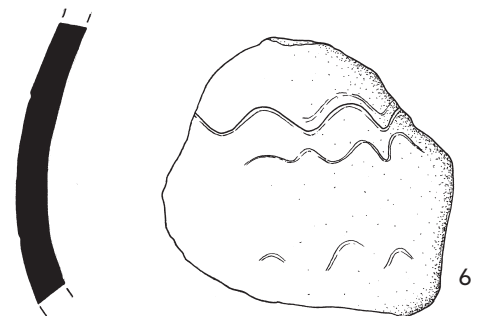
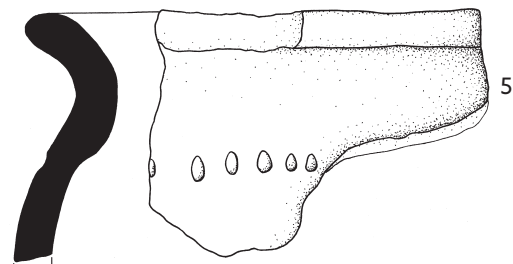
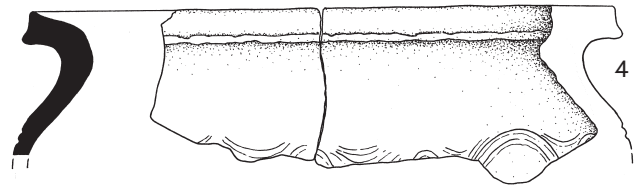
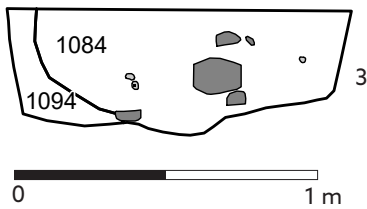
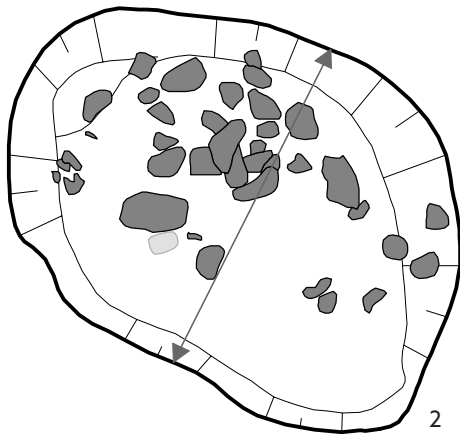

Tab. 172. Objekt 225: 1 - půdorys. Objekt 226: 2 - půdorys; 3 - příčný profil; 4 - P298378; 5 - P298379; 6 - P298382; 7 - P298385; 8 - P298387; 9 - P298392. Materiál: 4-9 - keramika.

0 226



Tab. 173. Objekt 226: 1 - P298449; 2 - P298446; 3 - P298511; 4 - P298513; 5 - P298514; 6 - P298510; 7 - P298515; 8a-8b - P298520; 9 - P298516; 10 - P298519; 11 - P298517; 12 - P298518. Materiál: 1-3, 6 - keramika; 4-5, 7-12 - železo.

O 227



Tab. 174. Objekt 227: 1 - půdorys; 2 - příčný profil; 3 - P298574; 4 - P298686; 5 - P298696; 6 - P301160; 7 - P298698; 8 - P298697; 9 - P298707; 10 - P298695; 11 - P298708; 12 - P298709; 13 - P298706; 14 - P298711; 15-16 - P298712/1-2; 17 - P298710; 18 - P298713; 19 - P298704; 20 - P298705. Materiál: 3-4, 10 - keramika; 5, 7 - kámen; 6 - sklo; 8 - kost; 9, 11-20 - železo.

O 228

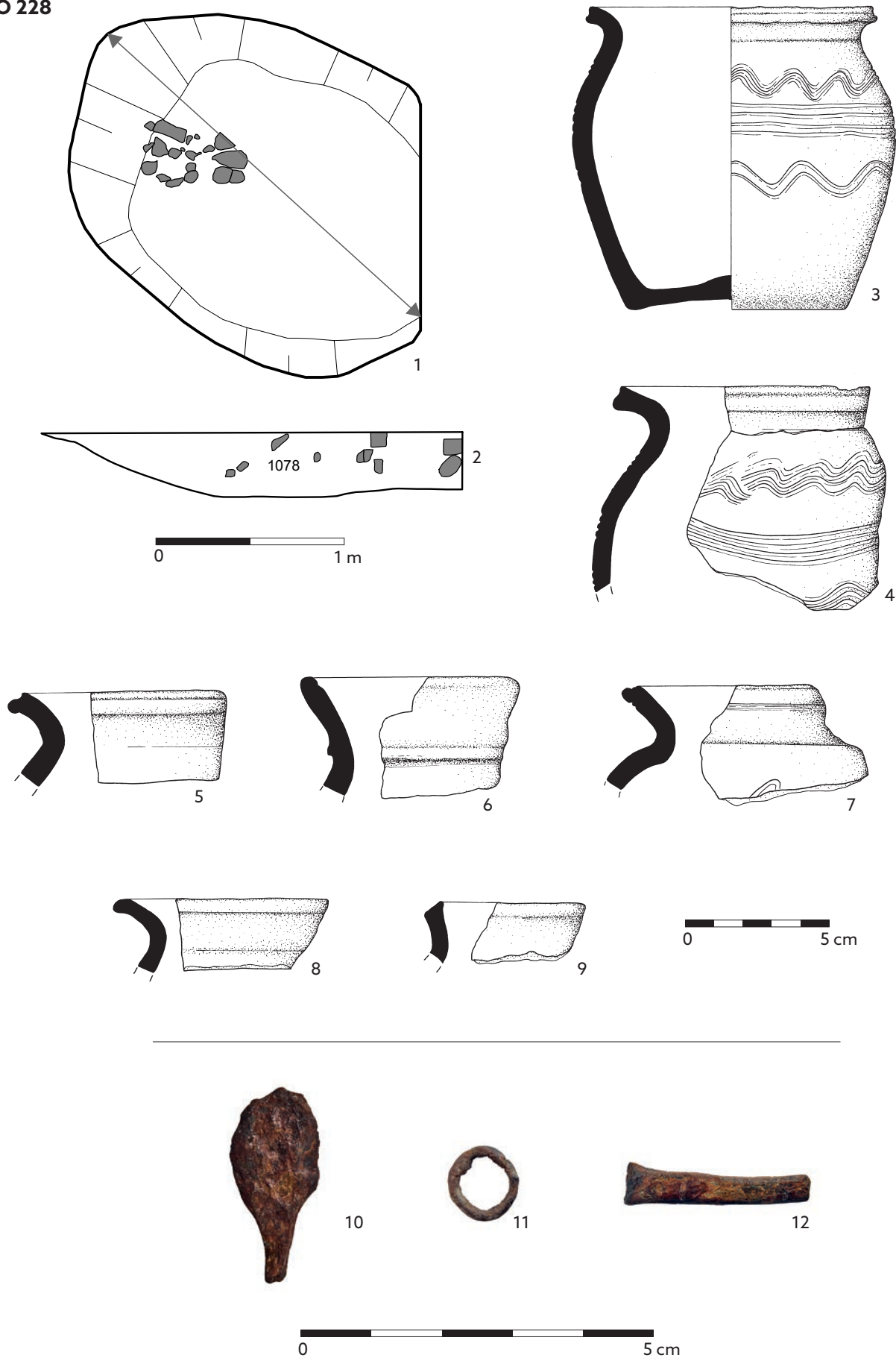

Tab. 175. Objekt 228: 1 – půdorys; 2 – podélný profil; 3 – P258717; 4 – P298718; 5 – P298719; 6 – P298727; 7 – P298723; 8 – P298720; 9 – P298726; 10 – P298858; 11 – P298857; 12 – P298859. Materiál: 3-9 – keramika; 10-12 – železo.

O 229

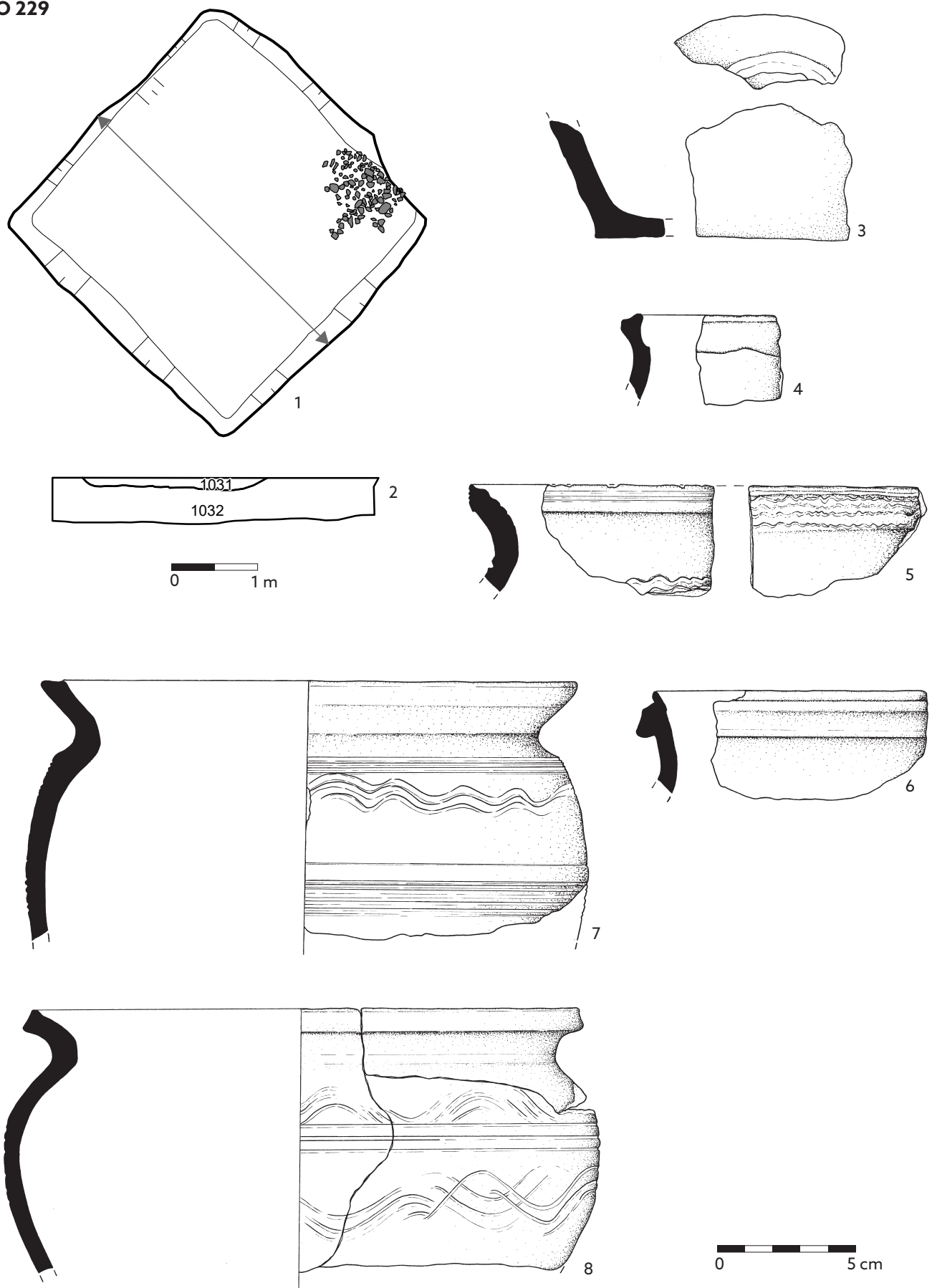

Tab. 176. Objekt 229: 1 – půdorys; 2 – příčný profil; 3 – P279010; 4 – P278604; 5 – P278585; 6 – P278588; 7 – P278578; 8 – P278579.
Materiál: 3-8 – keramika.

O 229

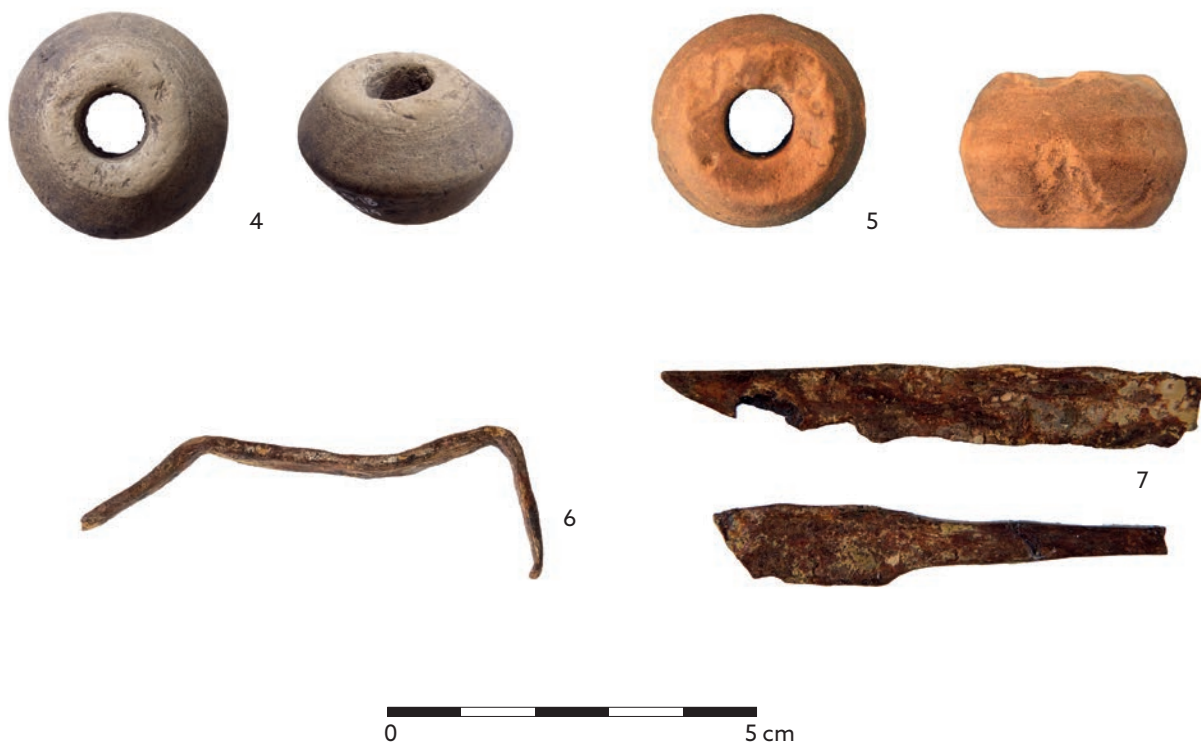
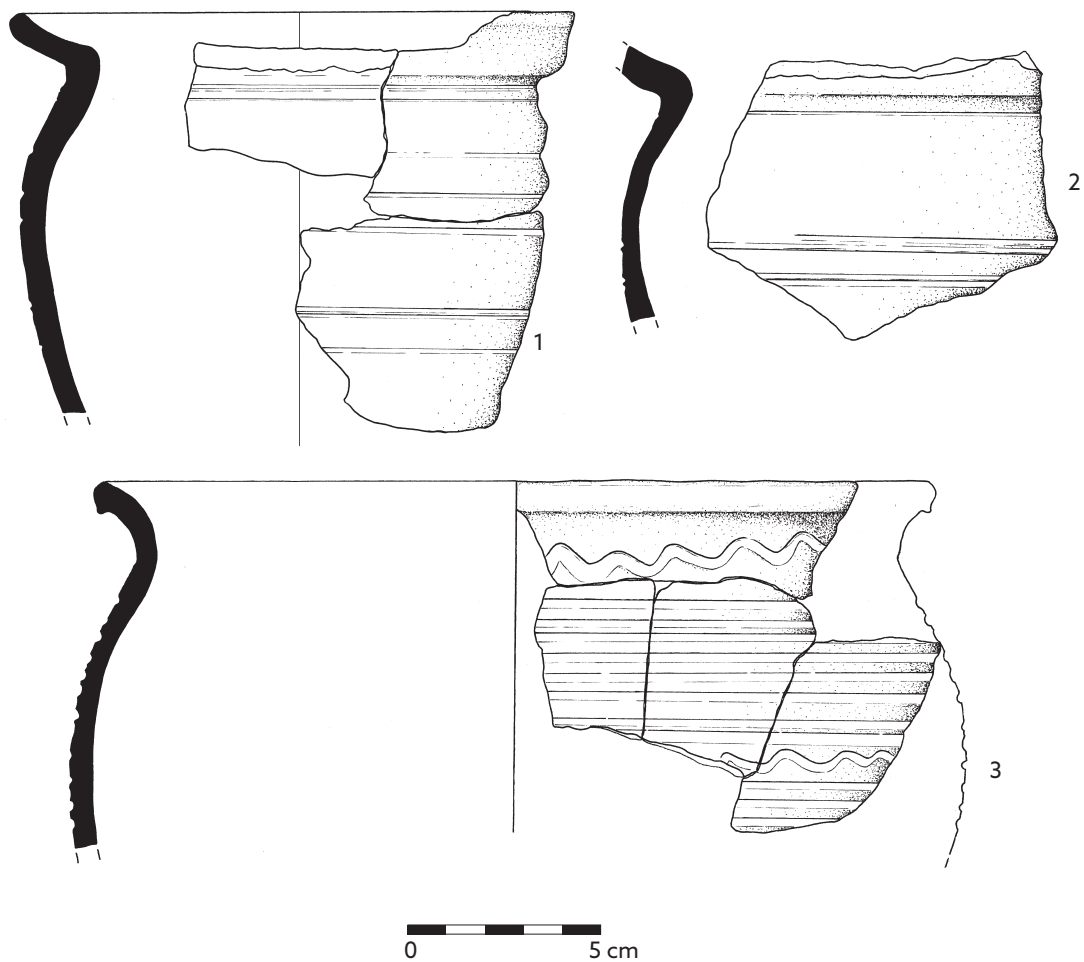

Tab. 177. Objekt 229: 1-2 - P278580; 3 - P278626, P278646, P278704, P278589; 4 - P279018; 5 - P279019; 6 - P279025; 7 - P279026. Materiál: 1-3 - keramika; 4-5 - kámen; 6-7 - železo.

O 229

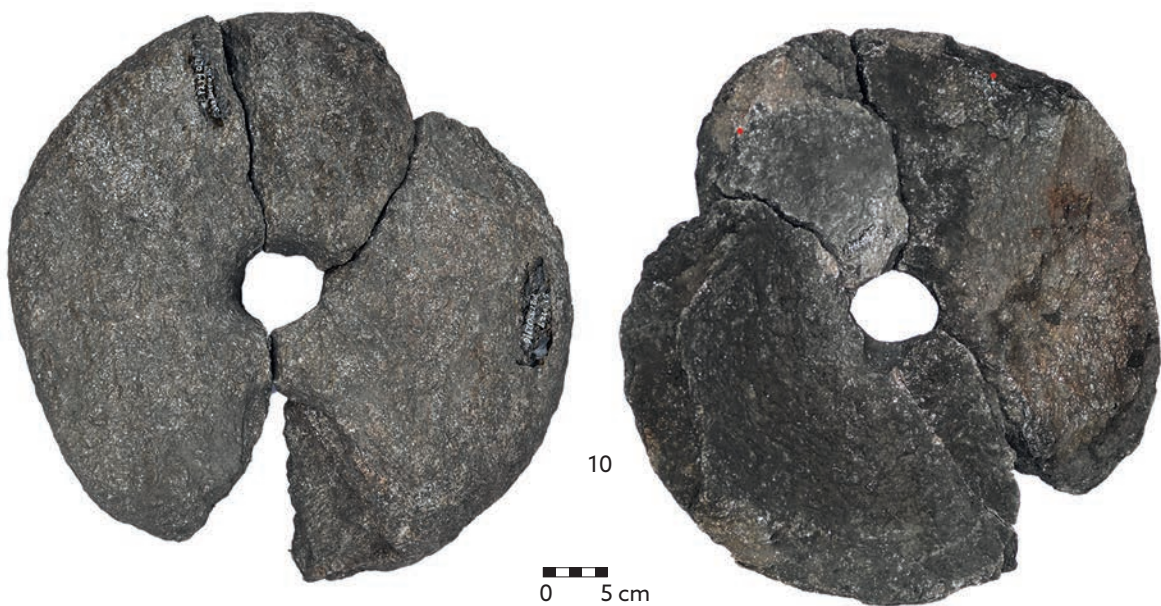

Tab. 178. Objekt 229: 1-4 - P279017/1-4; 5 - P279016/1; 6 - P279016/2; 7 - P279020; 8 - P279021; 9 - P279022; 10 - P279027/4-6.
Materiál: 1-4 - paroh; 5-6 - kost; 7-9 - kámen; 10 - svor.

O 230

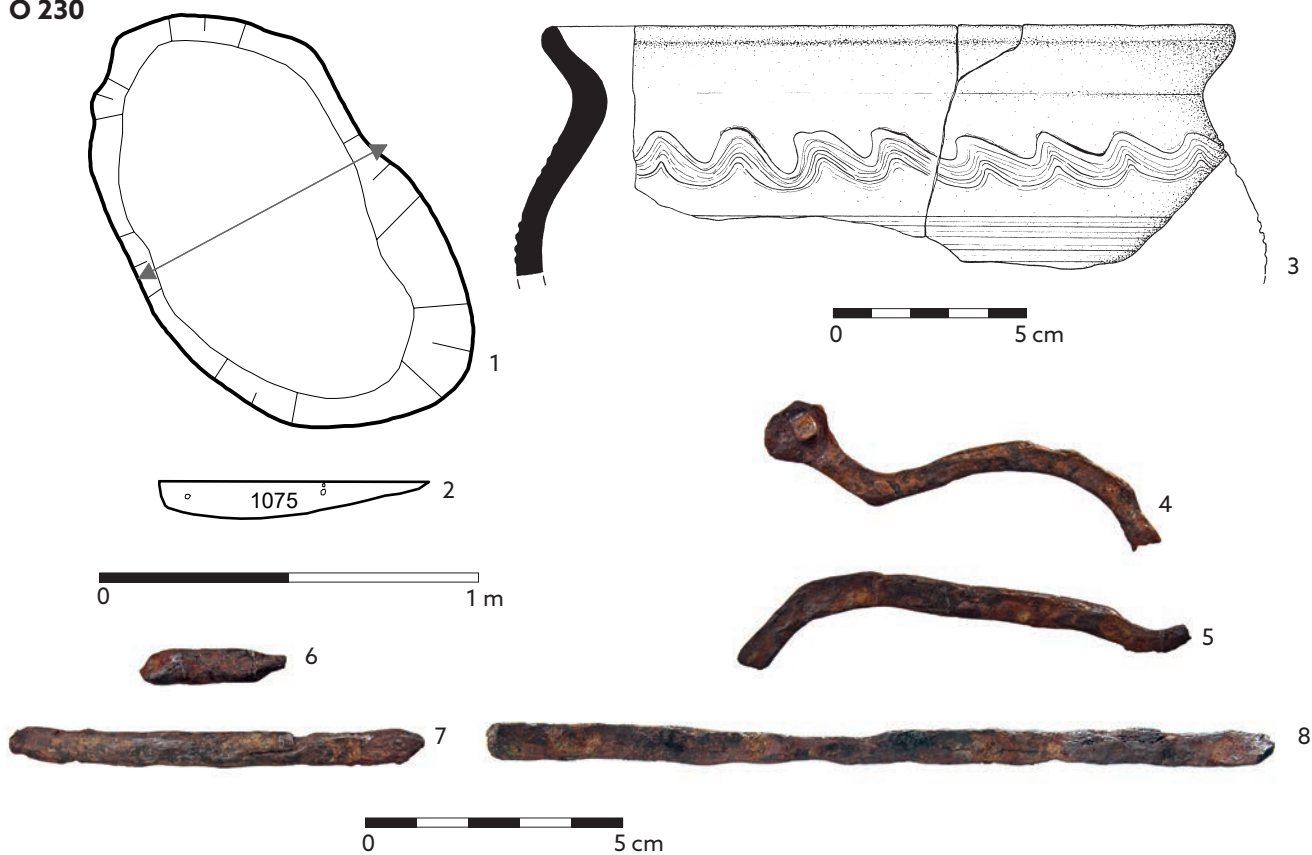

O 231

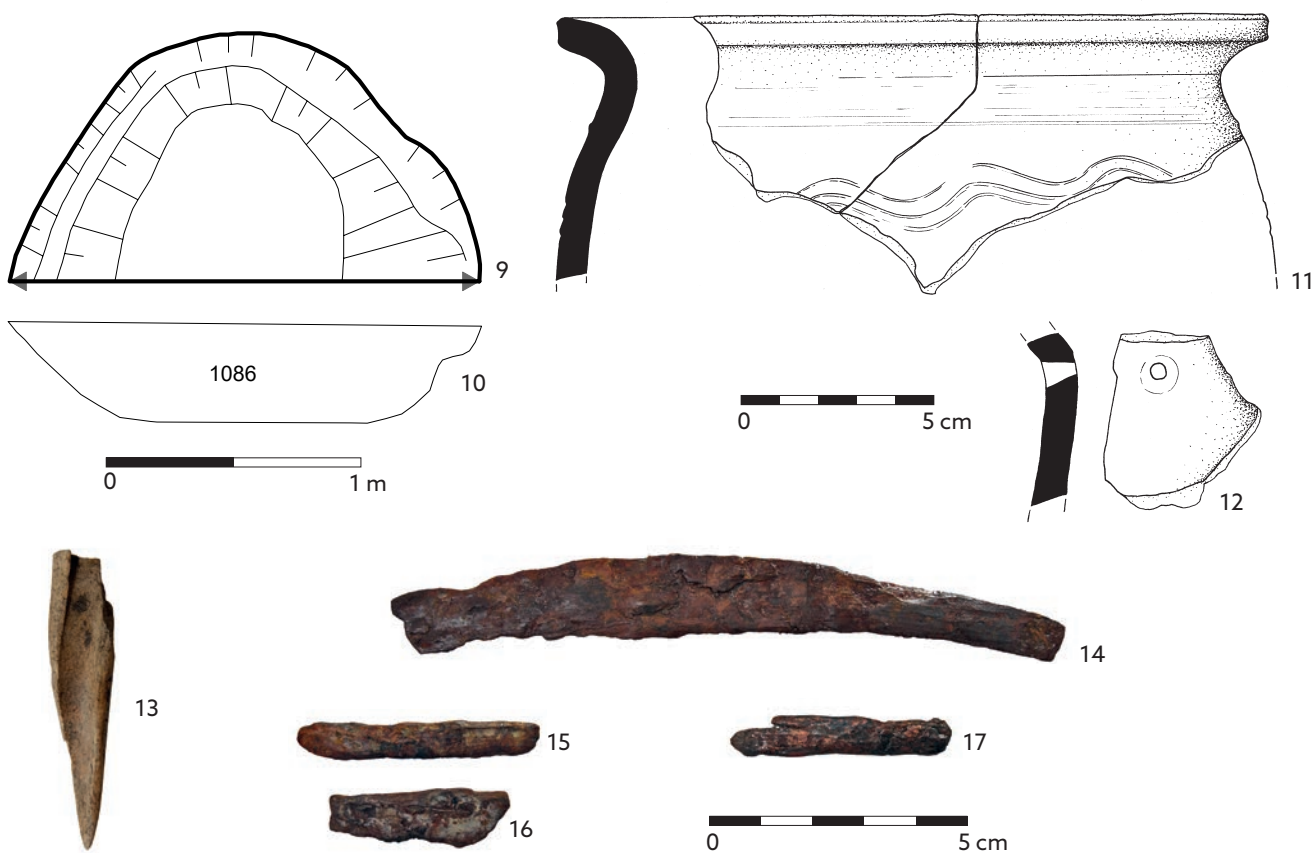

Tab. 179. Objekt 230: 1 – půdorys; 2 – příčný profil; 3 – P298860; 4 – P298872/2; 5 – P298872/1; 6–7 – P298873/1–2; 8 – P298874. Objekt 231: 9 – půdorys; 10 – příčný profil; 11 – P298941(?); 12 – P298969; 13 – P299010; 14 – P299013; 15 – P299014/1; 16 – P299014/2; 17 – P299015. Materiál: 3, 11–12 – keramika; 4–8, 14–17 – železo; 13 – kost.

O 232

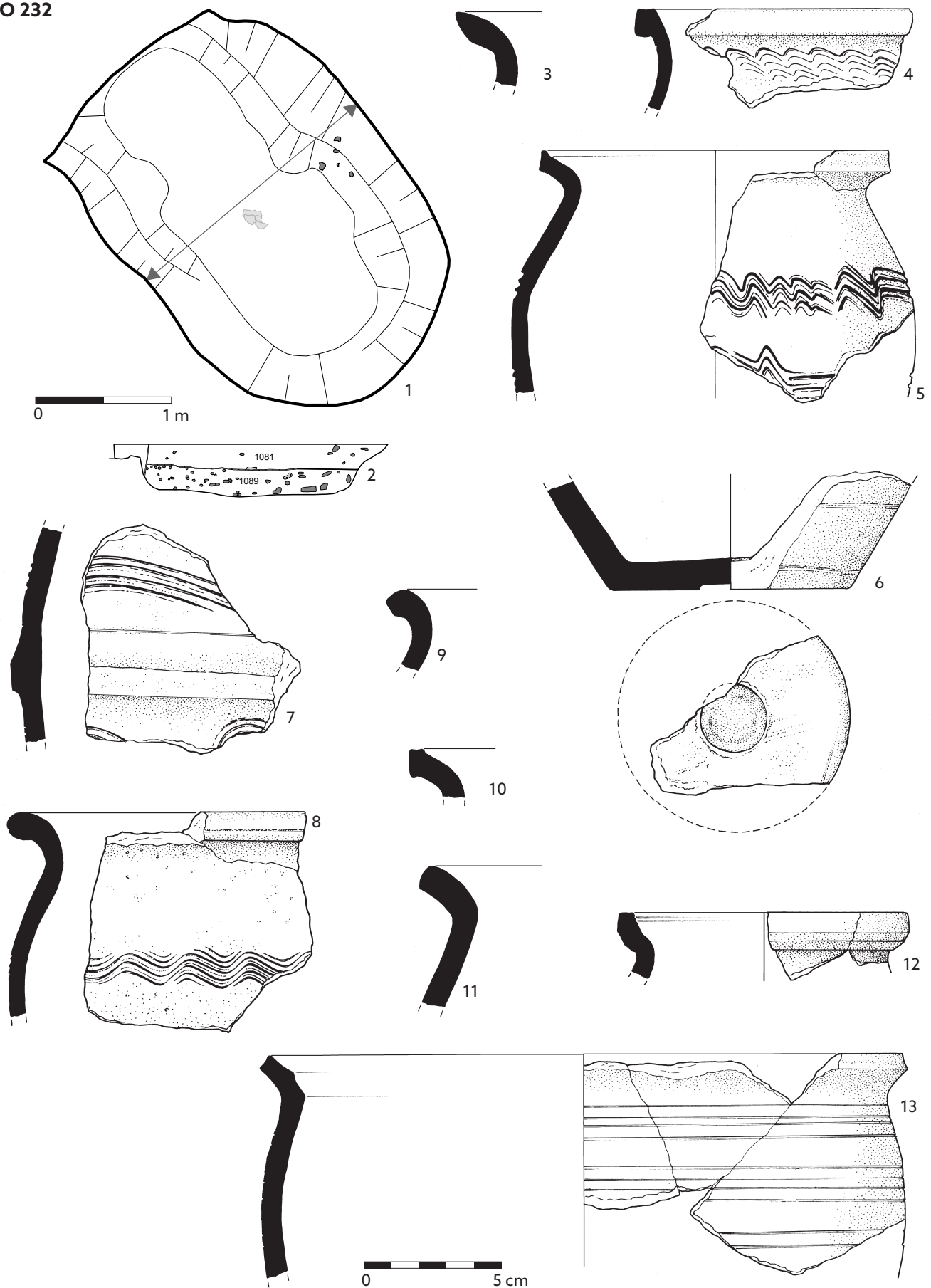

Tab. 180. Objekt 232: 1 - půdorys; 2 - příčný profil; 3 - P299028, P299363; 4 - P299016; 5 - P299043; 6 - P299170; 7 - P299309; 8 - P299588; 9 - P299360; 10 - P299308; 11 - P299577; 12 - P299574, P299187; 13 - P299198, P299435, P299060.
Materiál: 3-13 - keramika.

O 232

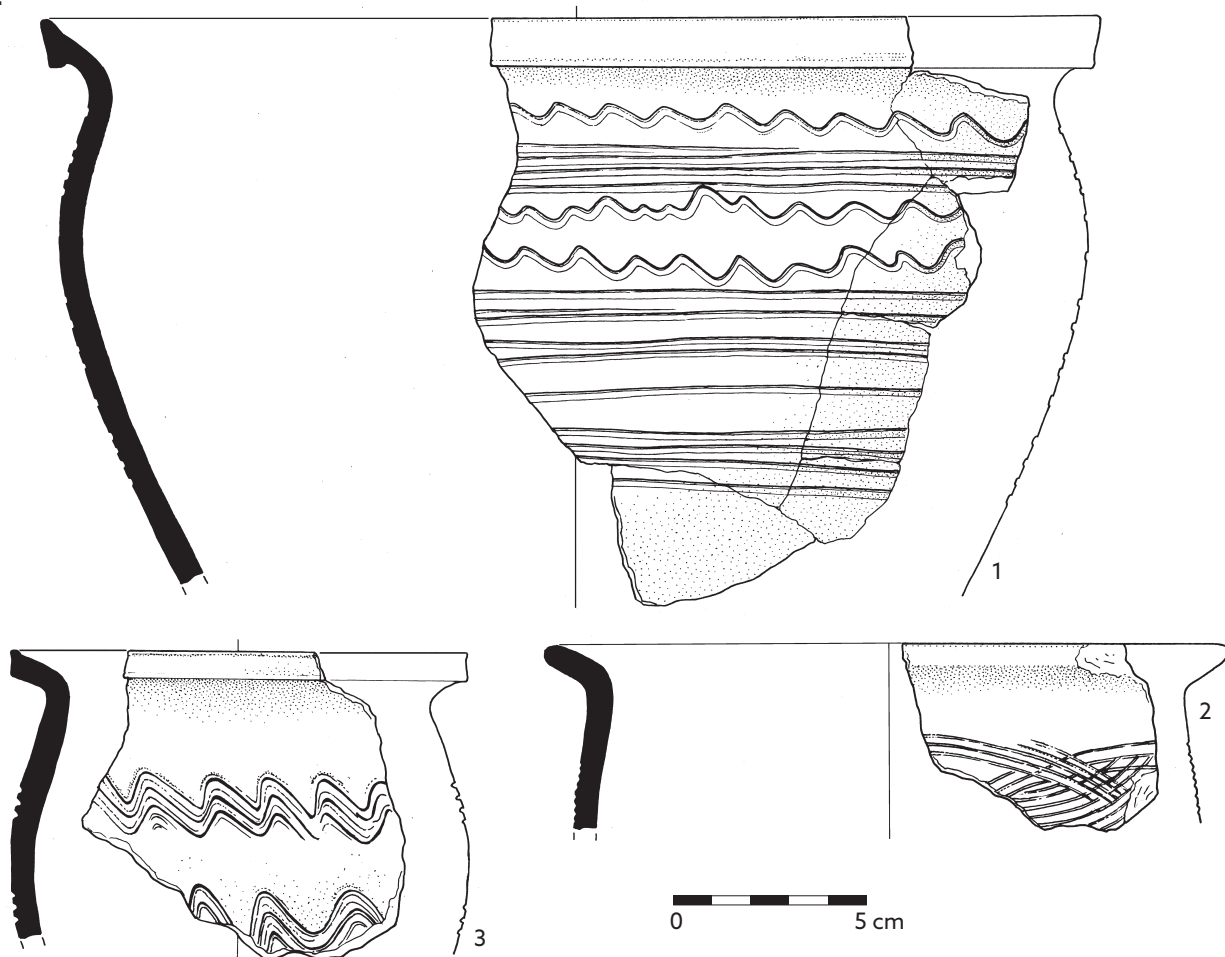

Tab. 181. Objekt 232: 1 – P299381, P299247, P299621, P299634, P299639, P299326; 2 – P299572; 3 – P299569, P299247; 4 – P299759; 5 – P299752/1-3; 6 – P299737; 7 – P299755; 8 – P299764/2; 9 – P299761; 10 – P299762; 11 – P299754; 12 – P299756/1-3; 13 – P299757; 14 – P299753/1-2; 15 – P299758. Materiál: 1-3, 6 – keramika; 4-5, 7-15 – železo.

O 232



Tab. 182. Objekt 232: 1 - P299742; 2 - P299743; 3 - P299744; 4 - 301161; 5 - 301162/1-3. Materiál: 1-3 - keramika; 4-5 - sklo.

O 233

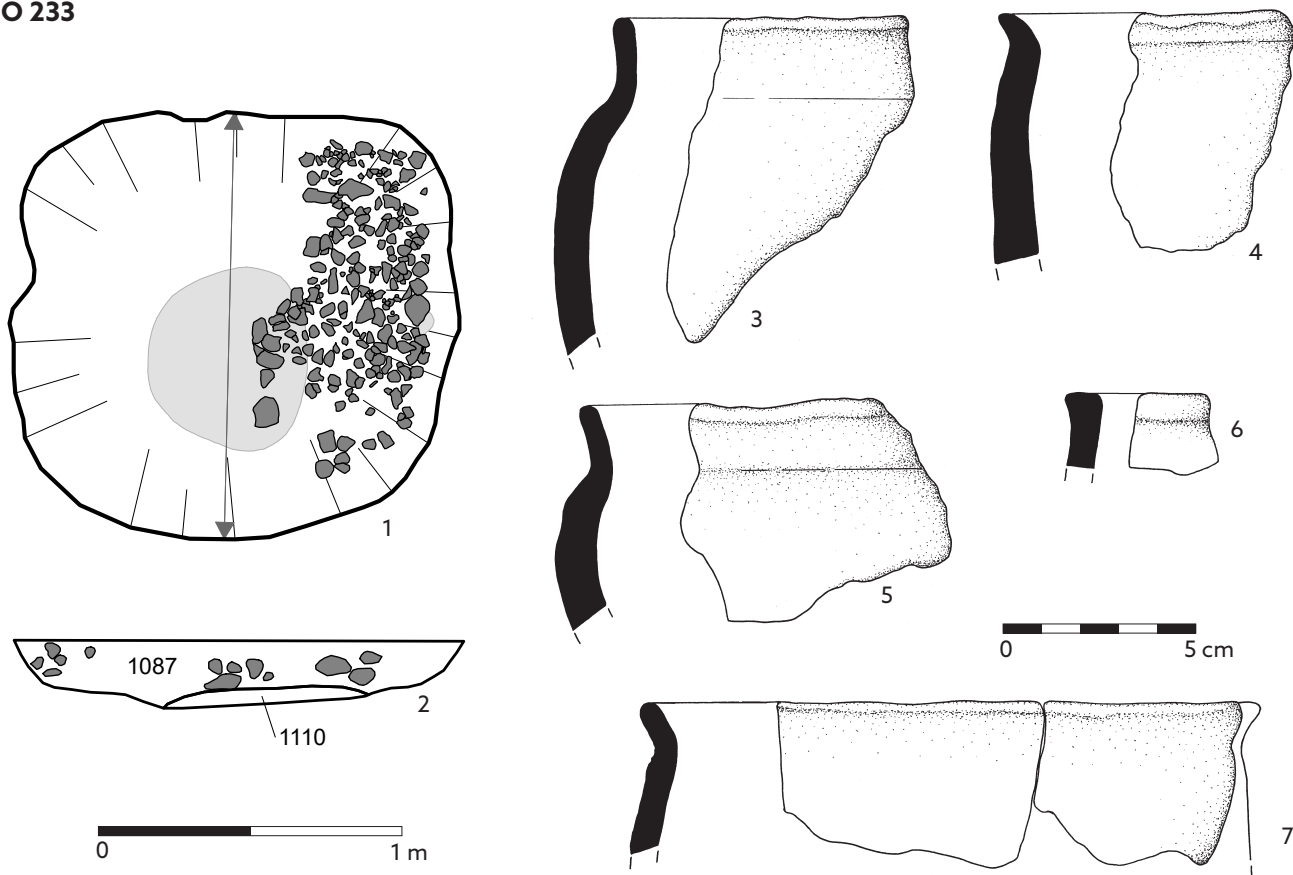

O 234

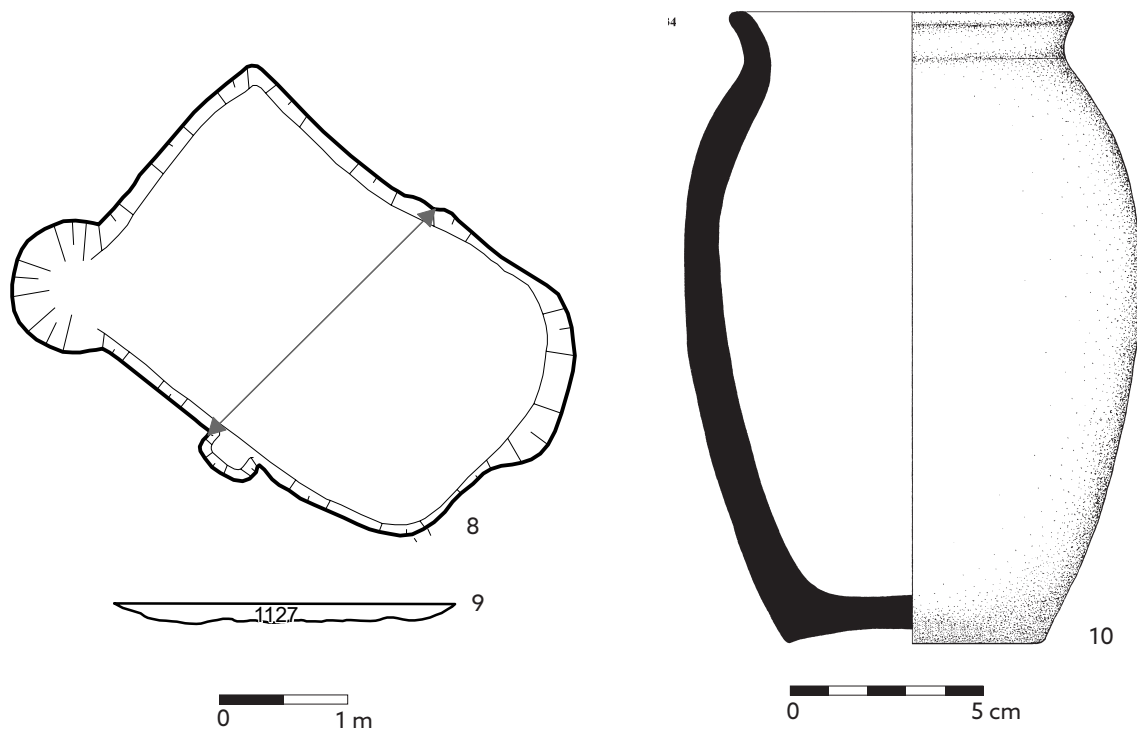

Tab. 183. Objekt 233: 1 – půdorys; 2 – podélný profil; 3 – P299769; 4 – P299772; 5 – P299771; 6 – P299770; 7 – P299773. Objekt 234: 8 – půdorys; 9 – příčný profil; 10 – P299806. Materiál: 3-7, 10 – keramika.

O 234

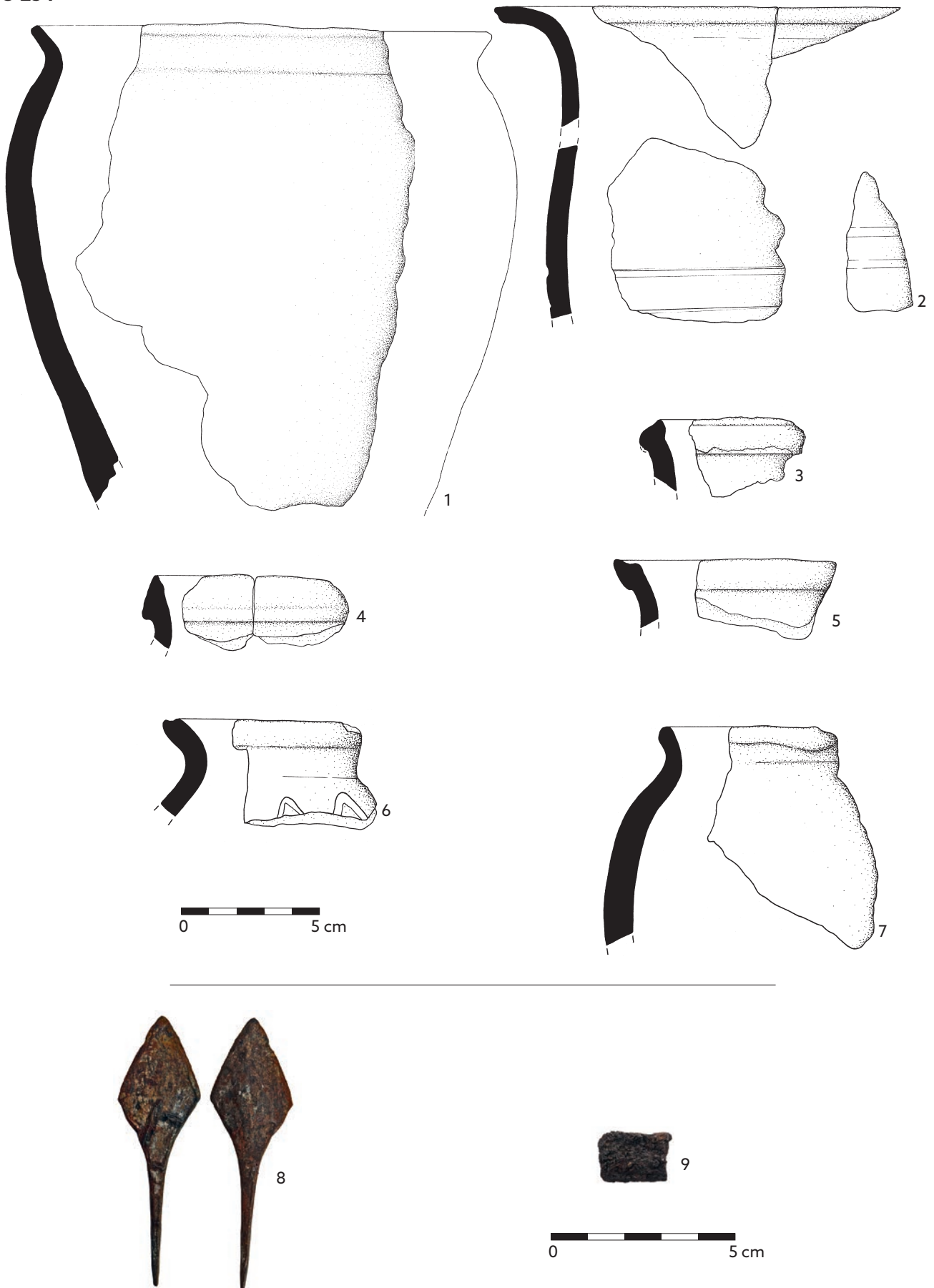

Tab. 184. Objekt 234: 1 - P299807; 2 - P299844, P299818, P299852; 3 - P299843; 4 - P299846; 5 - P299845; 6 - P299847; 7 - P299848; 8 - P299894; 9 - P299895. Materiál: 1-7 - keramika; 8-9 - železo.

O 235

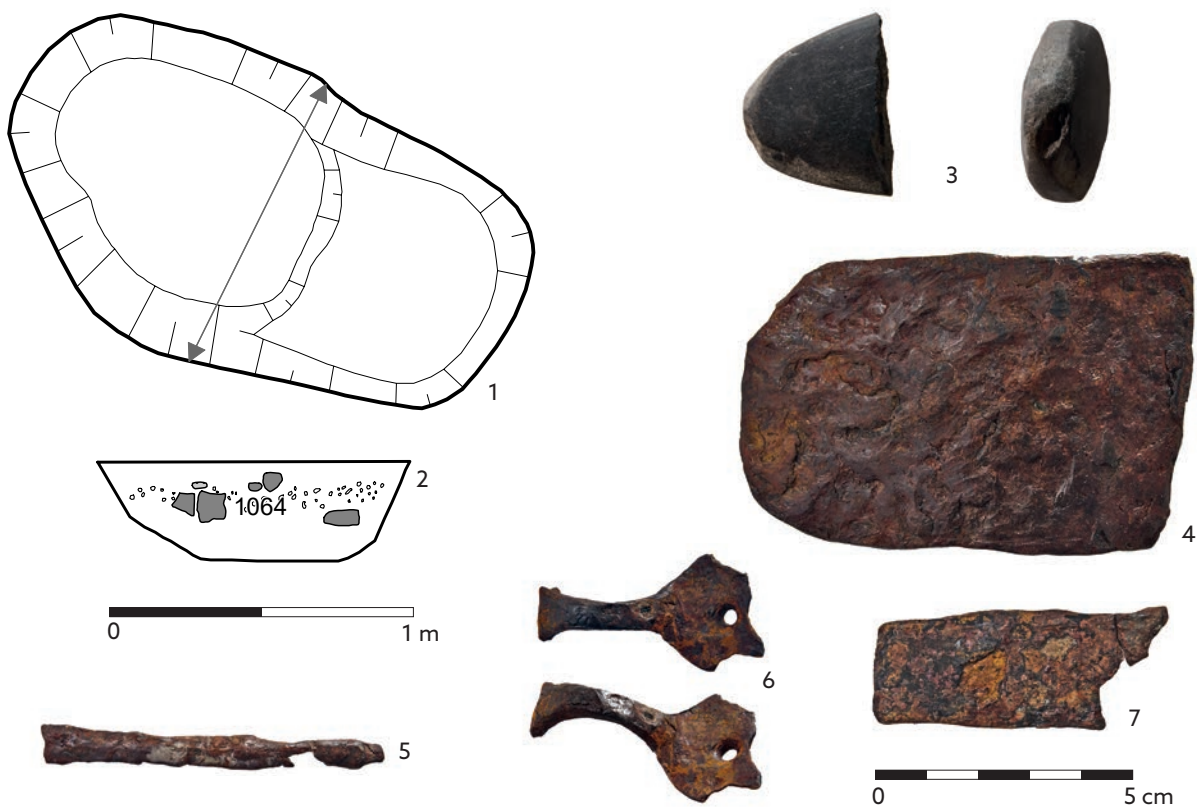

O 236

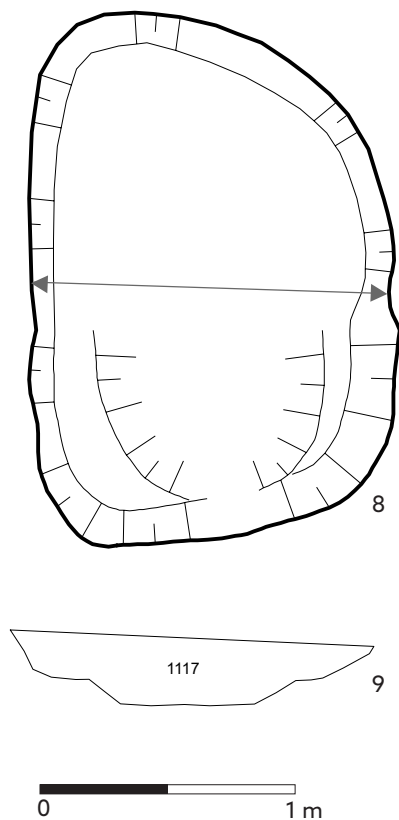

O 237

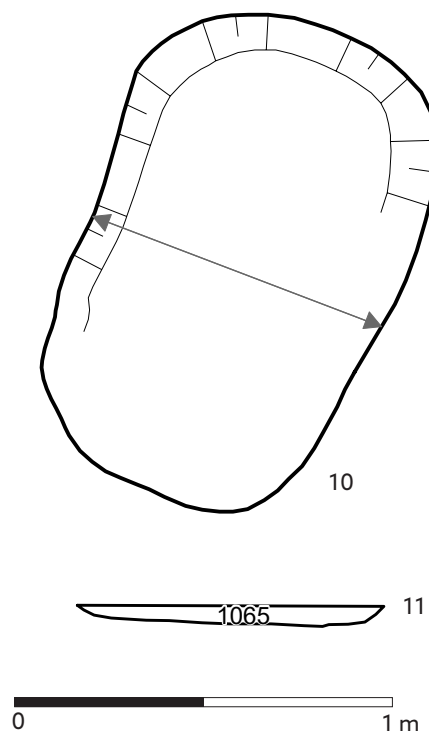

Tab. 185. Objekt 235: 1 – půdorys; 2 – příčný profil; 3 – P299954; 4 – P299955; 5 – P299957; 6 – P299956; 7 – P299958. Objekt 236: 8 – půdorys; 9 – příčný profil. Objekt 237: 10 – půdorys; 11 – příčný profil. Materiál: 3 – kámen; 4-7 – železo.

O 238

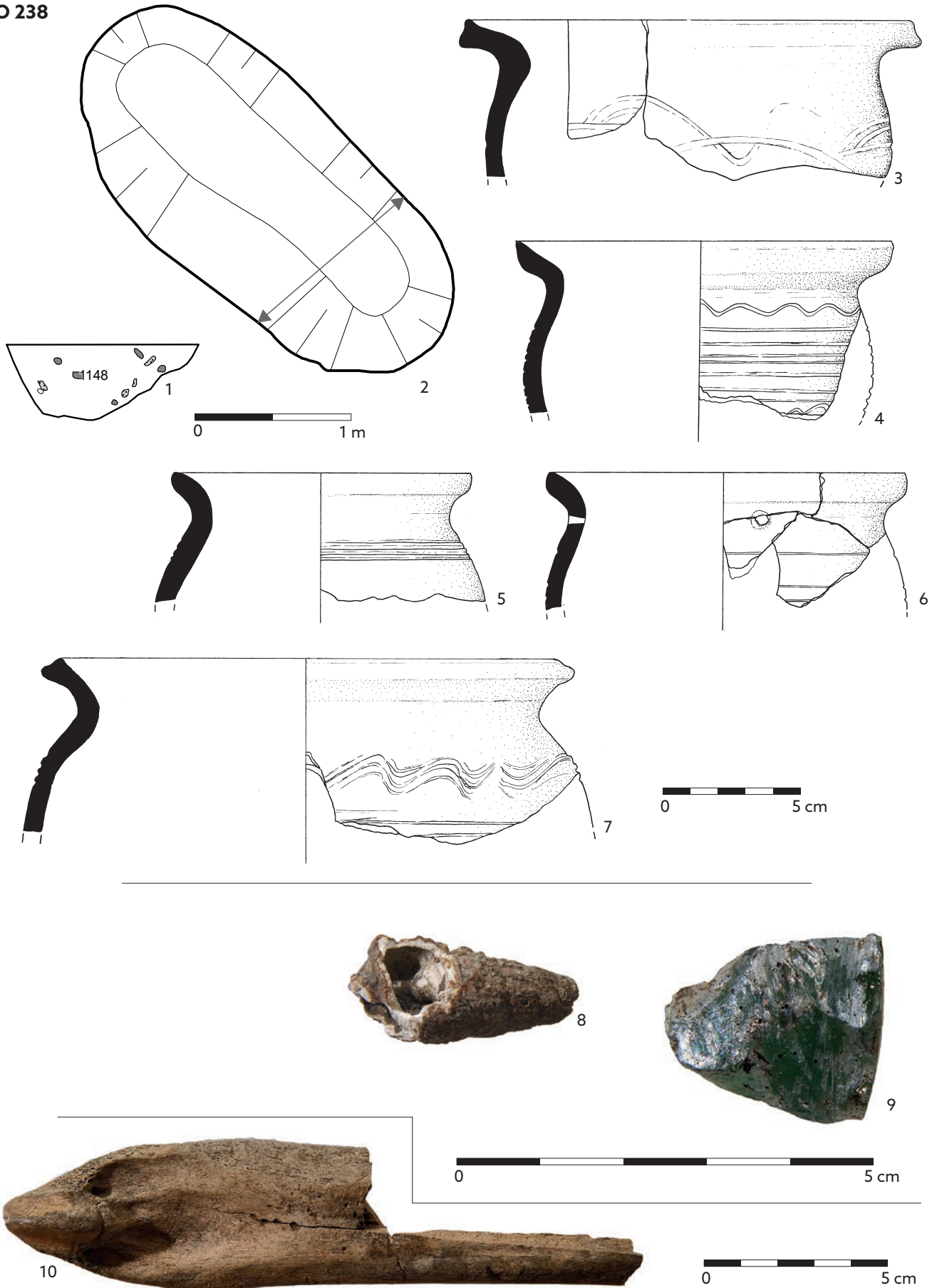

Tab. 186. Objekt 238: 1 – půdorys; 2 – příčný profil; 3 – P299980; 4 – P300100; 5 – P300310, P300248, P300257; 6 – P300259, P300298, P300337; 7 – P300098; 8 – P300419; 9 – P301163; 10 – P300412/1-2. Materiál: 3-7 – keramika; 8 – ulita (fosilie); 9 – sklo; 10 – kost.

O 238



Tab. 187. Objekt 238: 1 – P300413; 2 – P300414; 3 – P300416; 4 – P300428; 5 – P300430; 6 – P300425/1-2; 7 – P300437; 8 – P300432; 9 – P300426; 10 – P300442; 11 – P300444/1-2; 12 – P300446; 13 – P300434; 14 – P300435; 15 – P300440. Materiál: 1-3 – kámen; 4-15 – železo.

O 238



O 239

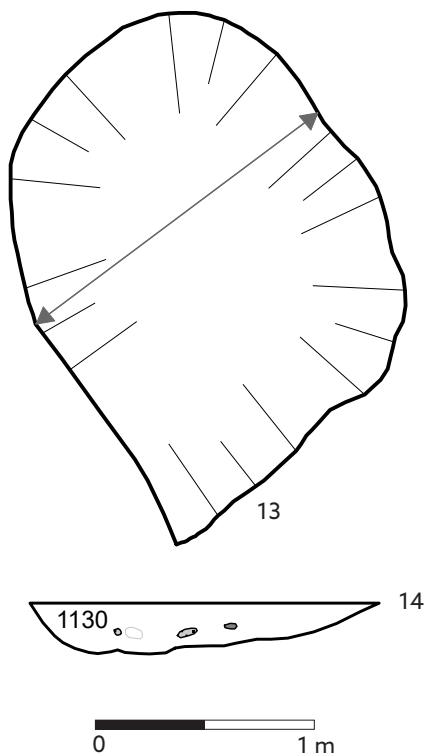

O 240

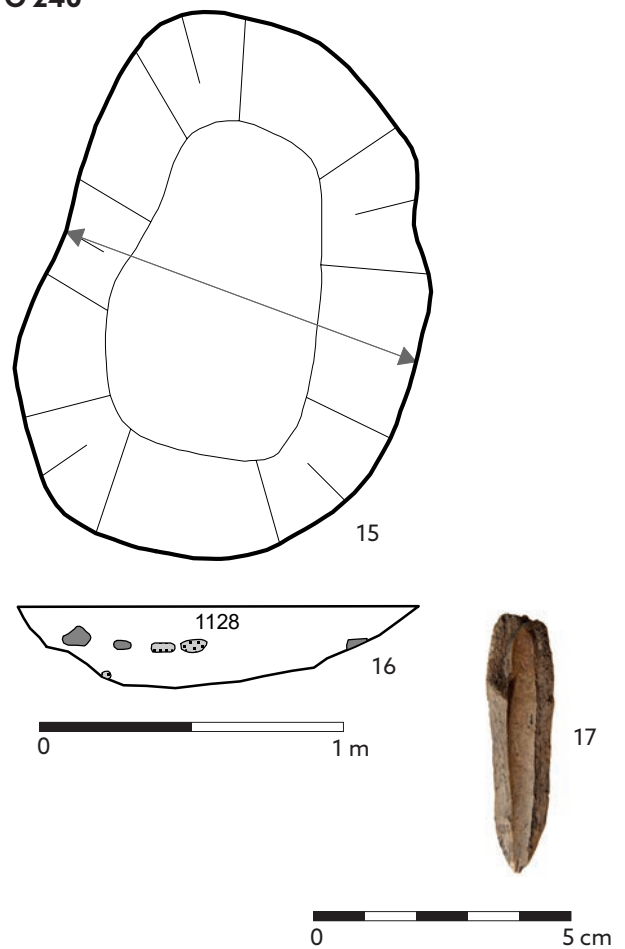

Tab. 188. Objekt 238: 1 - P300429; 2 - P300431; 3 - P300447; 4 - P300438/1-2; 5 - P300427; 6 - P300433; 7 - P300441; 8 - P300443; 9 - P300439; 10 - P300436/1-3; 11 - P300445; 12 - P300411. Objekt 239: 13 - půdorys; 14 - příčný profil. Objekt 240: 15 - půdorys; 16 - příčný profil; 17 - P300548. Materiál: 1-11 - železo; 12 - struska; 17 - kost.

O 241

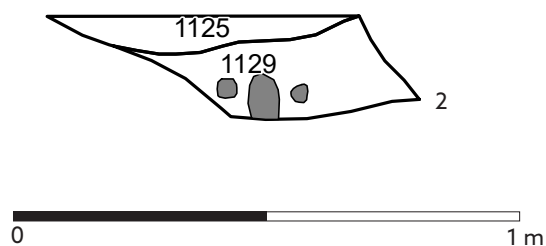
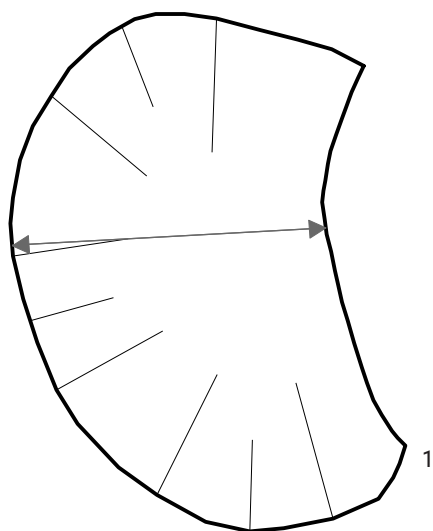

O 242

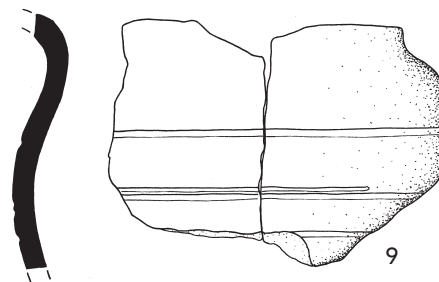
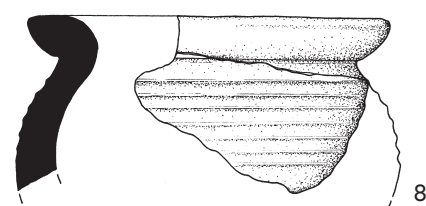
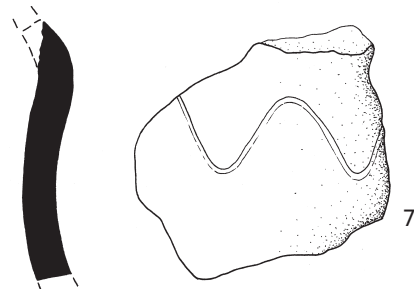
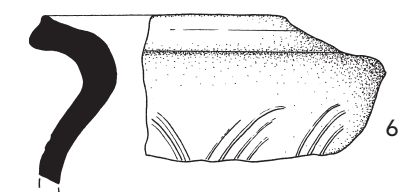
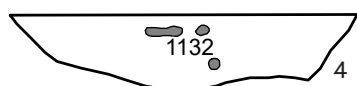
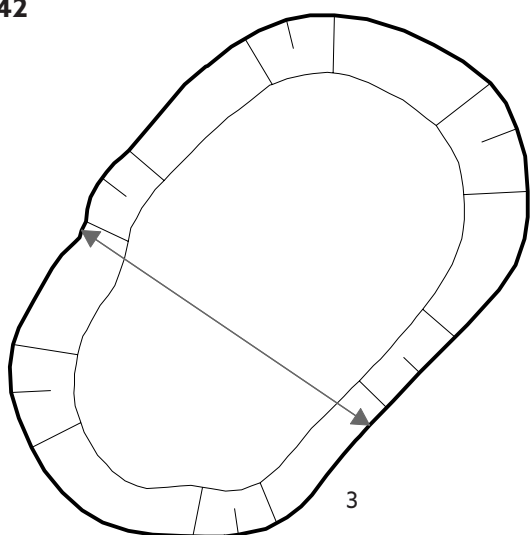

Tab. 189. Objekt 241: 1 – půdorys; 2 – příčný profil. Objekt 242: 3 – půdorys; 4 – příčný profil; 5 – P300634; 6 – P300567; 7 – P300576; 8 – P300598; 9 – P300605. Materiál: 5 – železo; 6-9 – keramika.

O 243

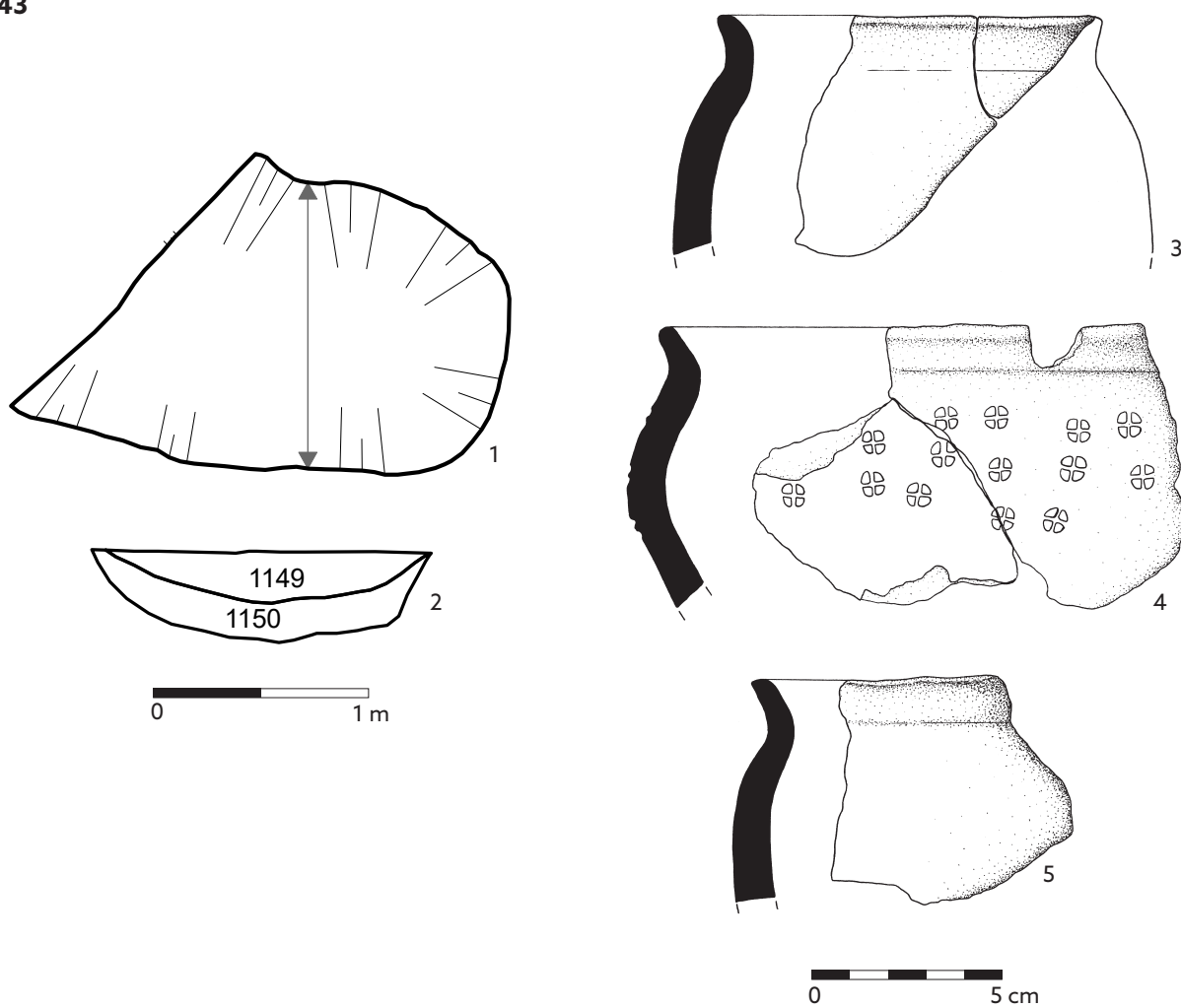

O 244

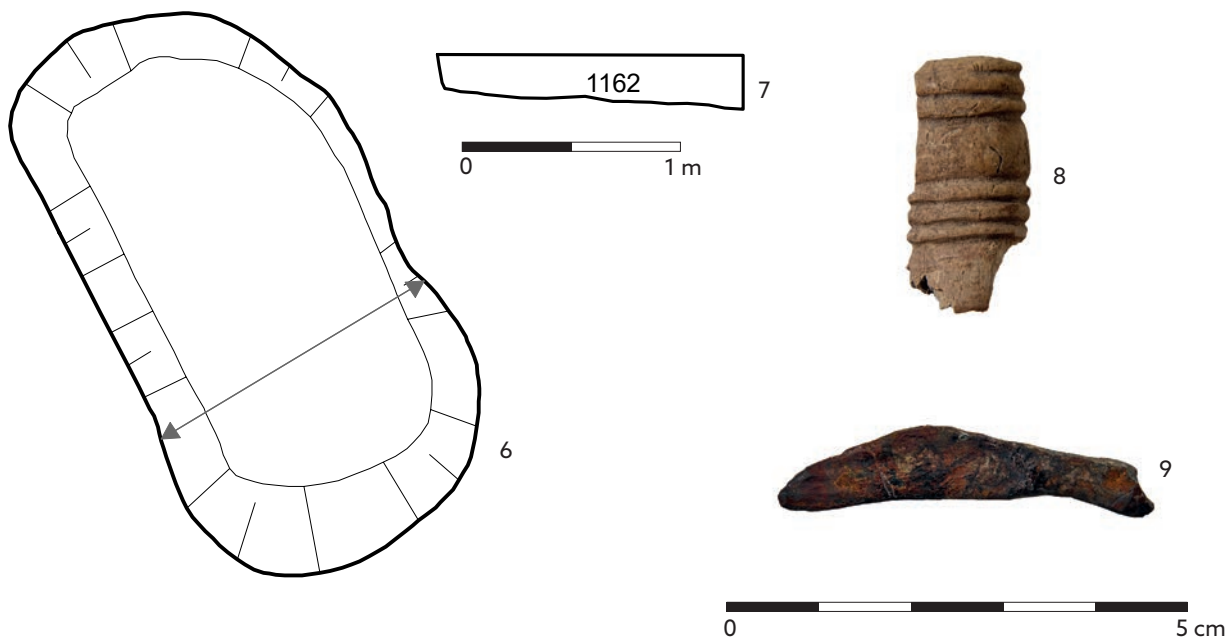

Tab. 190. Objekt 243: 1 – půdorys; 2 – příčný profil; 3 – P300037; 4 – P300635; 5 – P300636. Objekt 244: 6 – půdorys; 7 – příčný profil; 8 – P300665; 9 – P300666. Materiál: 3-5 – keramika; 8 – paroh; 9 – železo.

O 245

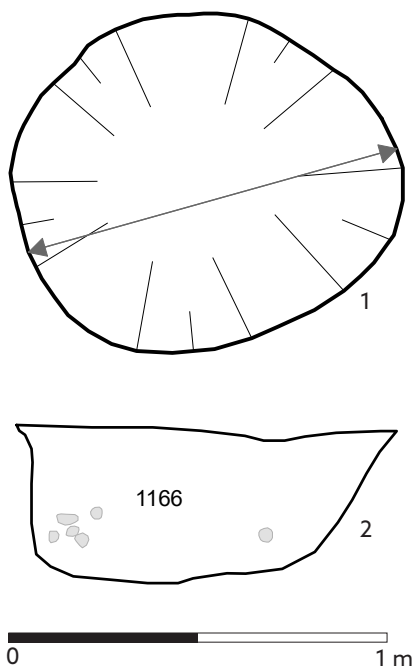

O 246

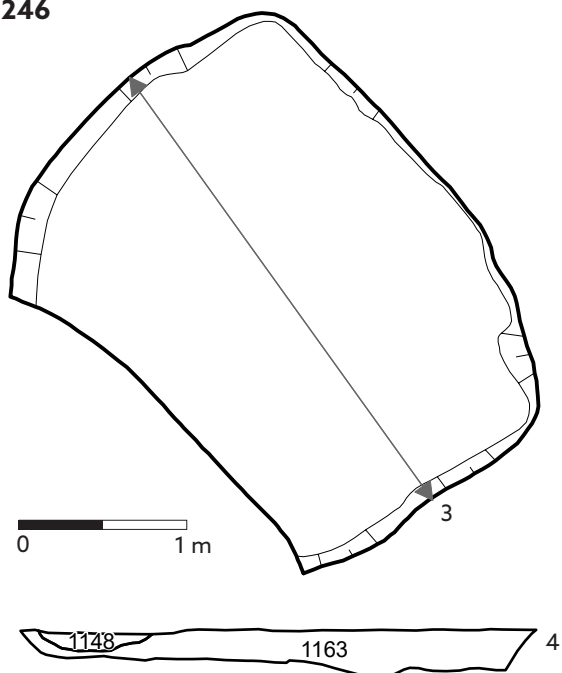

O 247

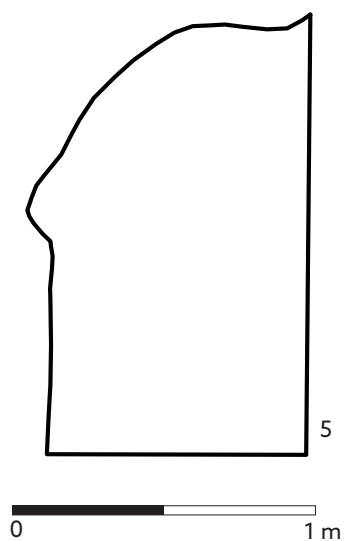

O 248

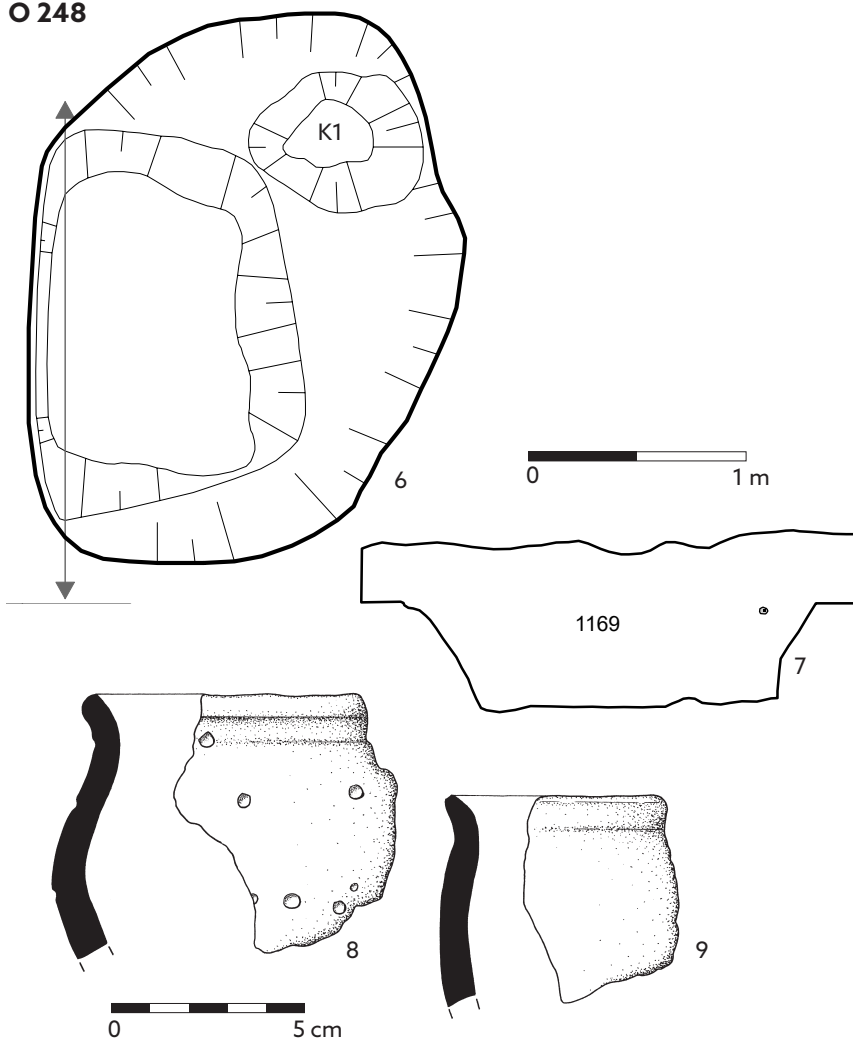

Tab. 191. Objekt 245: 1 – půdorys; 2 – příčný profil. Objekt 246: 3 – půdorys; 4 – podélný profil. Objekt 247: 5 – půdorys. Objekt 248: 6 – půdorys; 7 – podélný profil; 8 – P300721; 9 – P300722. Materiál: 8-9 – keramika.

O 249

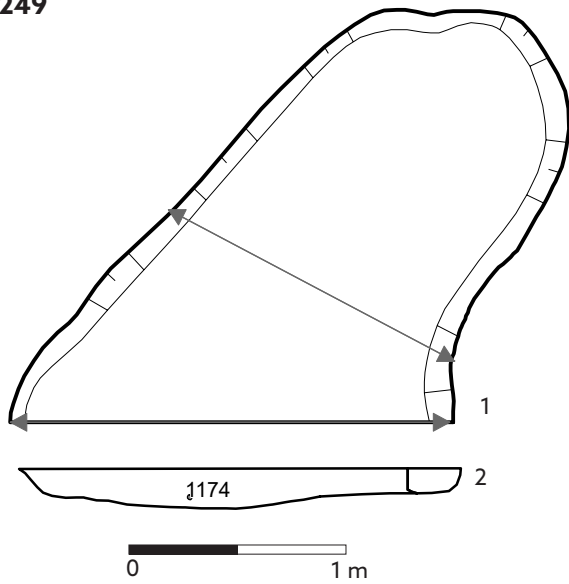

O 250

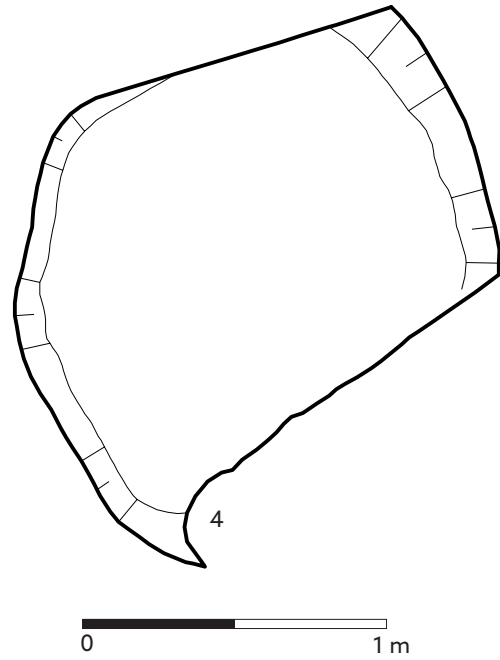

O 251

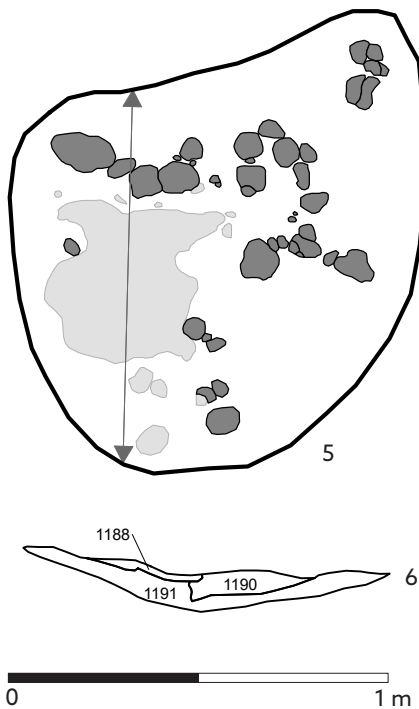

O 252

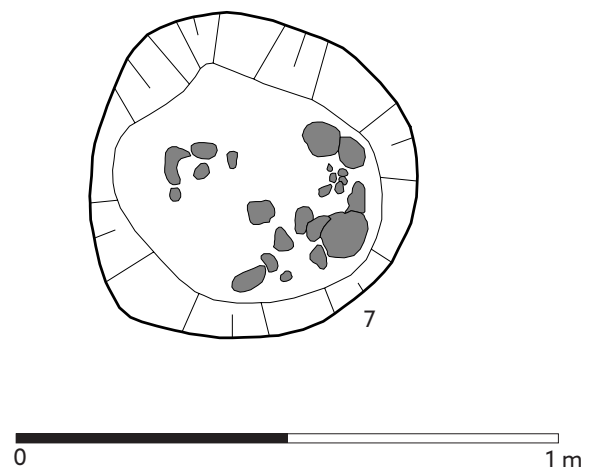

Tab. 192. Objekt 249: 1 – půdorys; 2 – příčný profil; 3 – P300788. Objekt 250: 4 – půdorys. Objekt 251: 5 – půdorys; 6 – podélný profil. Objekt 252: 7 – půdorys. Materiál: 3 – železo.

O 253

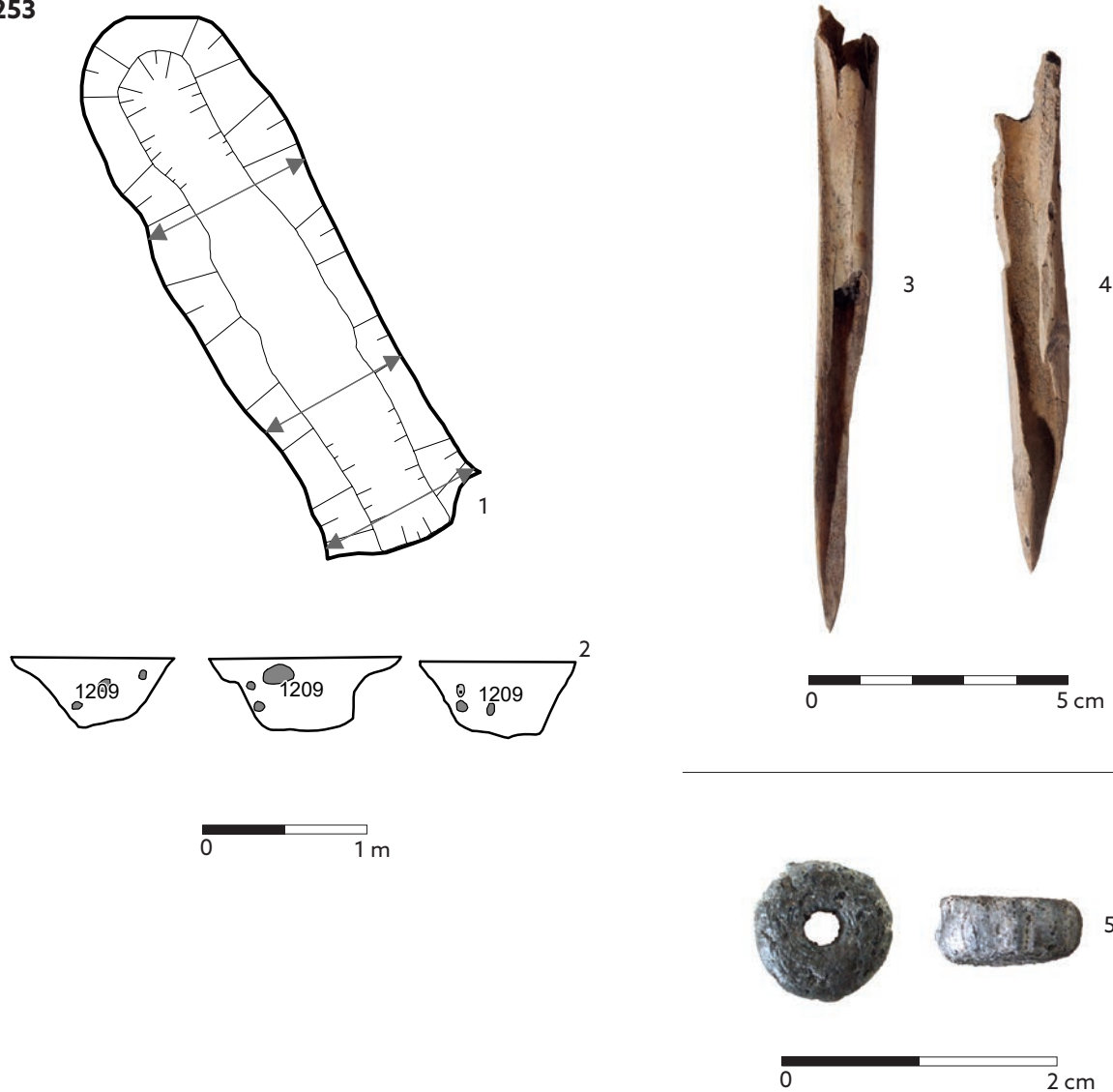

O 254

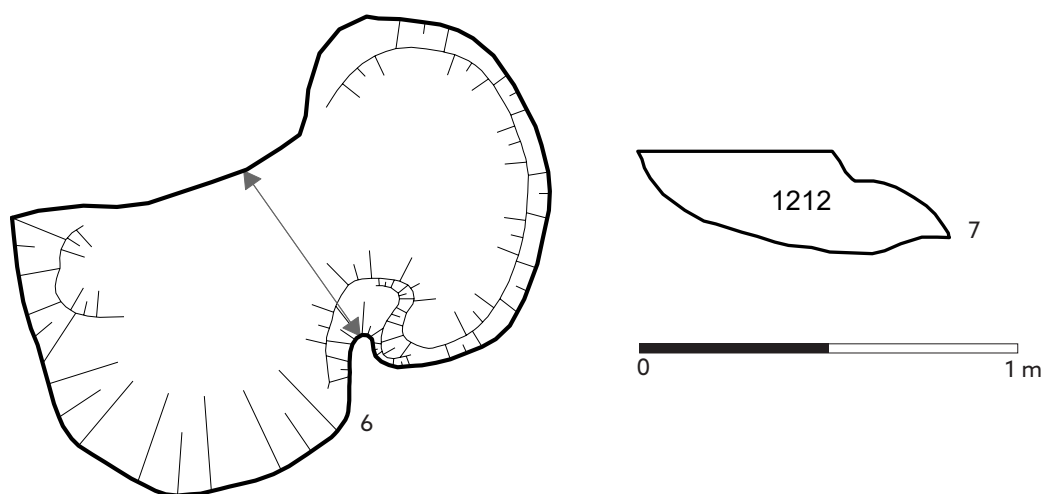

Tab. 193. Objekt 253: 1 – půdorys; 2 – příčné profily; 3 – P301451; 4 – P301452; 5 – P301453. Objekt 254: 6 – půdorys; 7 – příčný profil. Materiál: 3-4 – kost; 5 – sklo.

O 255

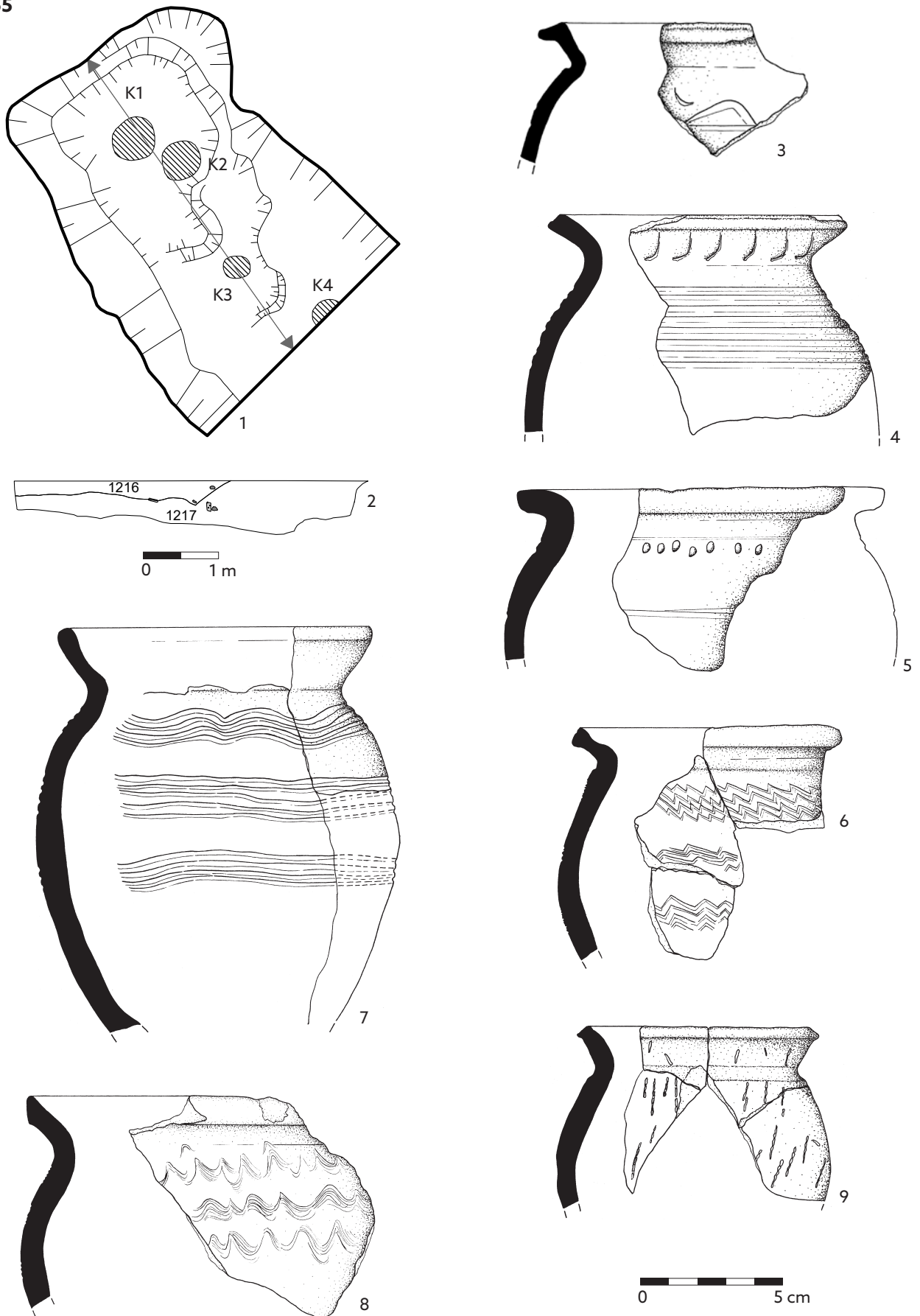

Tab. 194. Objekt 255: 1 - půdorys; 2 - podélný profil; 3 - P301499; 4 - P301500; 5 - P301502; 6 - P301598, P301619, P301626; 7 - P301503, P301501, P301560, P301563; 8 - P301604; 9 - P301584. Materiál: 3-9 - keramika.

O 255

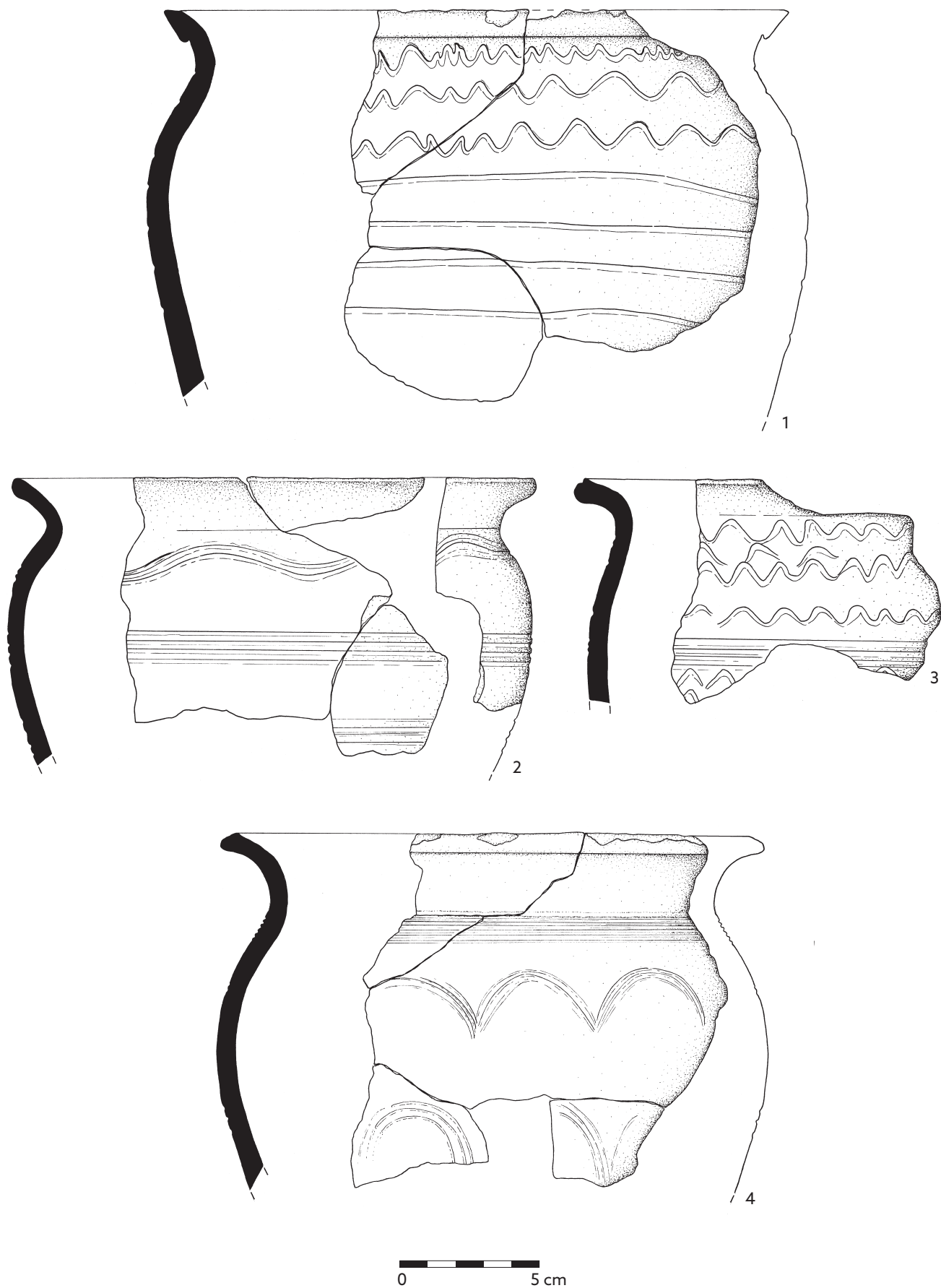

Tab. 195. Objekt 255: 1 – P301800; 2 – P301801, P301874, P301882; 3 – P301807(?); 4 – P301868/2. Materiál: 1–4 – keramika.

O 255



O 256

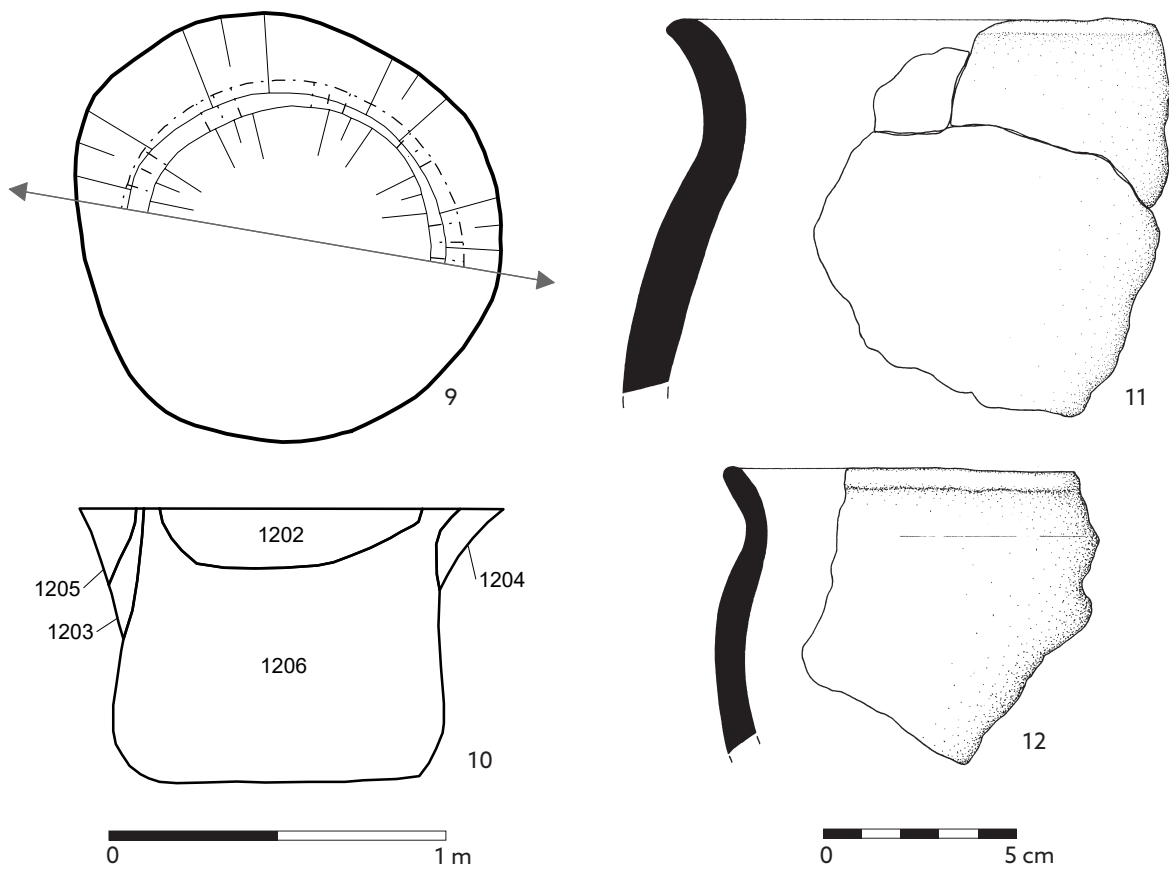

Tab. 196. Objekt 255: 1 - P302180; 2 - P302182; 3 - P302183; 4 - P302181/1-2; 5 - P302178; 6 - P302184; 7 - P302186. Objekt 256: 9 - půdorys; 10 - příčný profil; 11 - P302266; 12 - P363265. Materiál: 1-4, 8 - kámen; 5 - železo; 6-7 - kost; 11-12 - keramika.

O 256



O 257

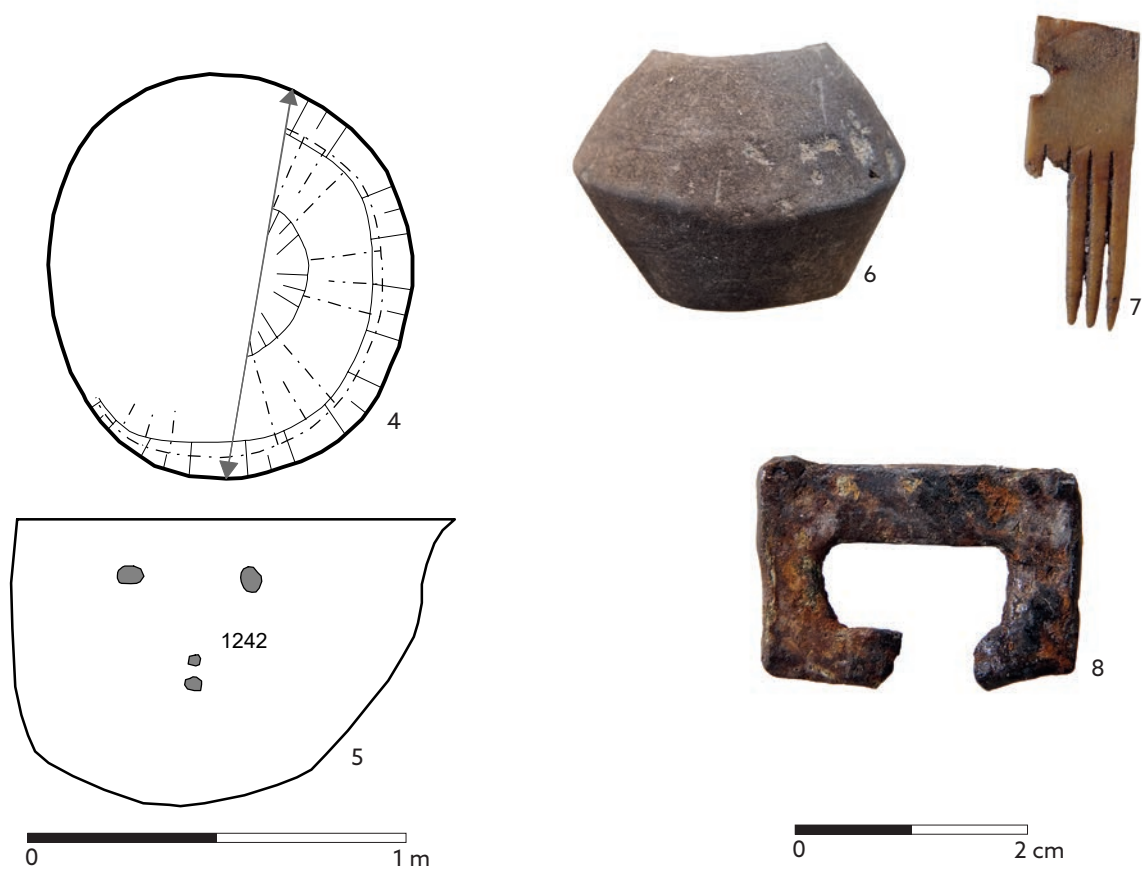

Tab. 197. Objekt 256: 1 – P302268, P302201, P302269, P302204, P302270; 2 – P302298; 3 – P302297. Objekt 257: 4 – půdorys; 5 – příčný profil; 6 – P302374; 7 – P302375; 8 – P302373. Materiál: 1, 3 – keramika; 2 – kost; 6 – kámen; 7 – paroh; 8 – železo.

H 203

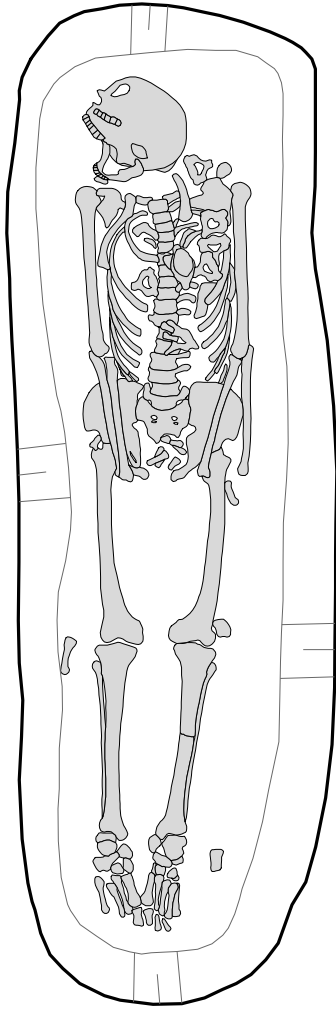

0 50 cm



1

0 5 cm

H 204

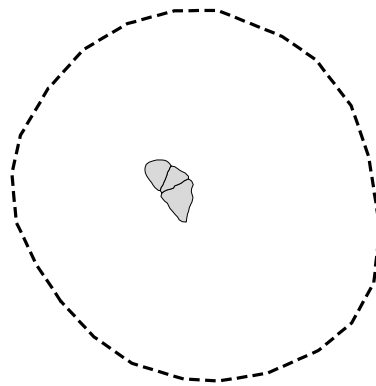

0 50 cm

Tab. 198. Hrobová jáma, kostra, nálezy. Hrob 203 a 204. Nálezy ze zásypu: 1 - P254517. Materiál: 1 - železo.

H 205

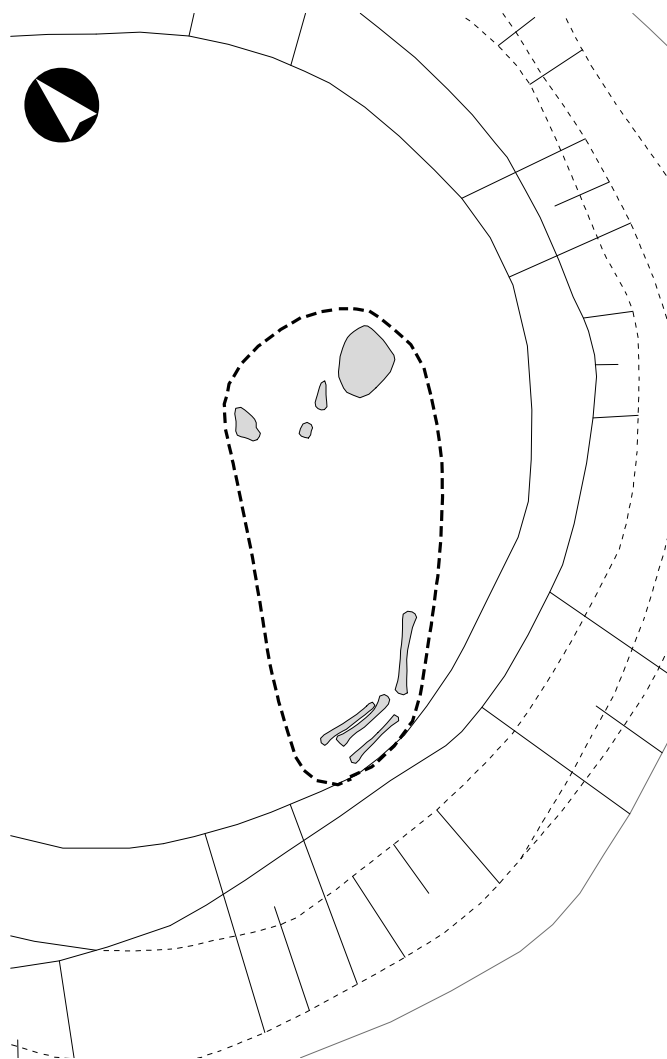

0 50 cm

H 206

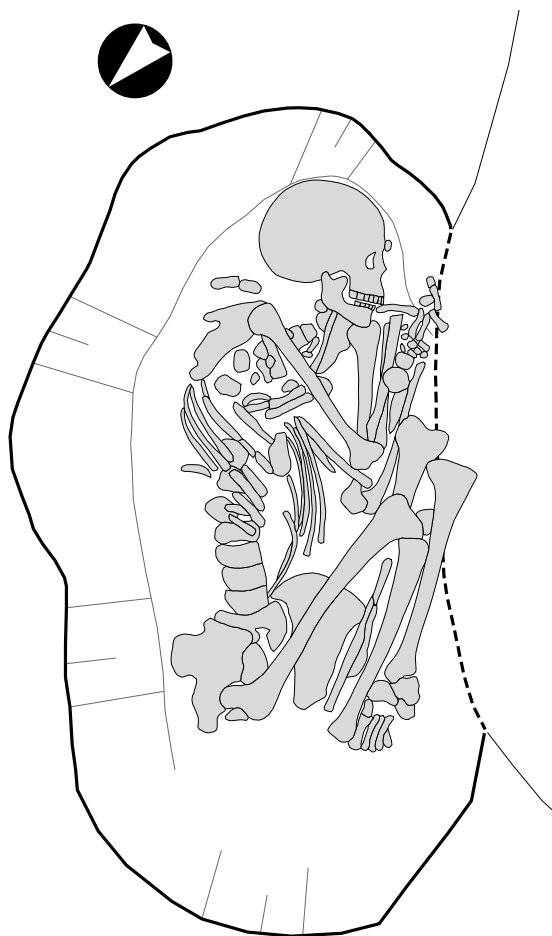

0 50 cm

Tab. 199. Hrobová jáma, kostra. Hrob 205 a 206.

H 207

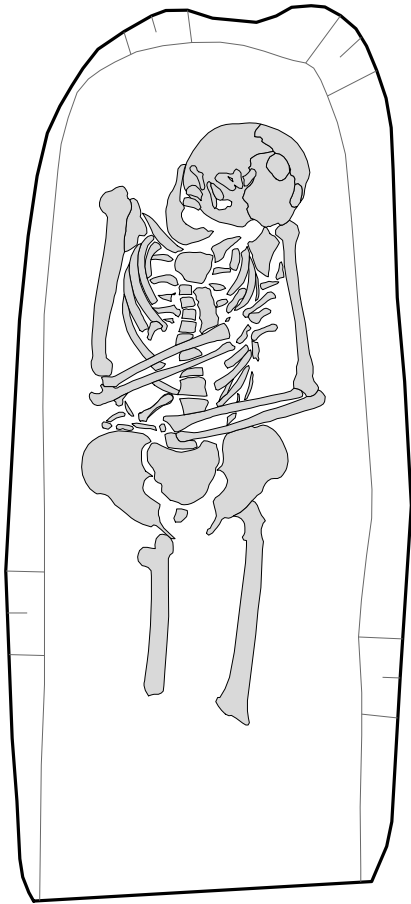

0 50 cm

H 209

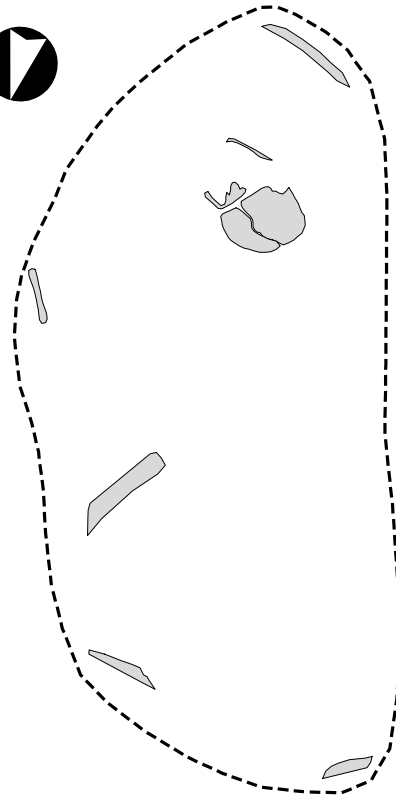

0 50 cm

Tab. 200. Hrobová jáma, kostra. Hrob 207 a 209.

H 208

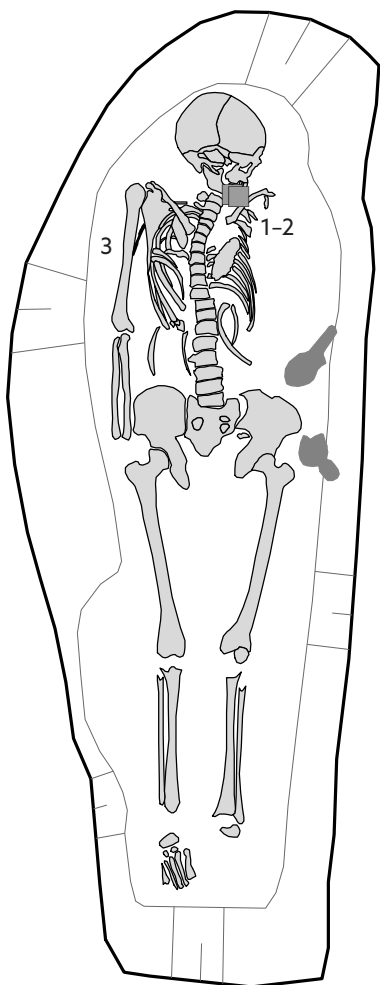

0 50 cm

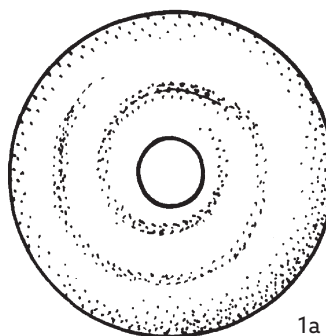

1a

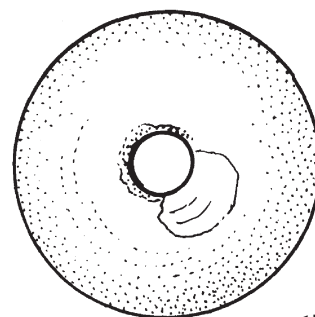

1b



1c



3



4

0 5 cm

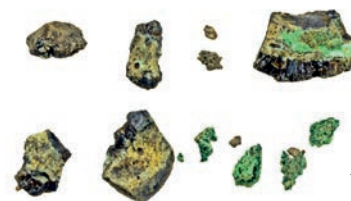

2

0 2 cm

Tab. 201. Hrobová jáma, kostra, nálezy. Hrob 208. Nálezy z hrobu: 1 – P279068; 2 – P279069; 3 – P279072; 4 – P279070. Materiál: 1-2 – sklo; 3 – železo; 4 – ulita (fosilie).

H 210

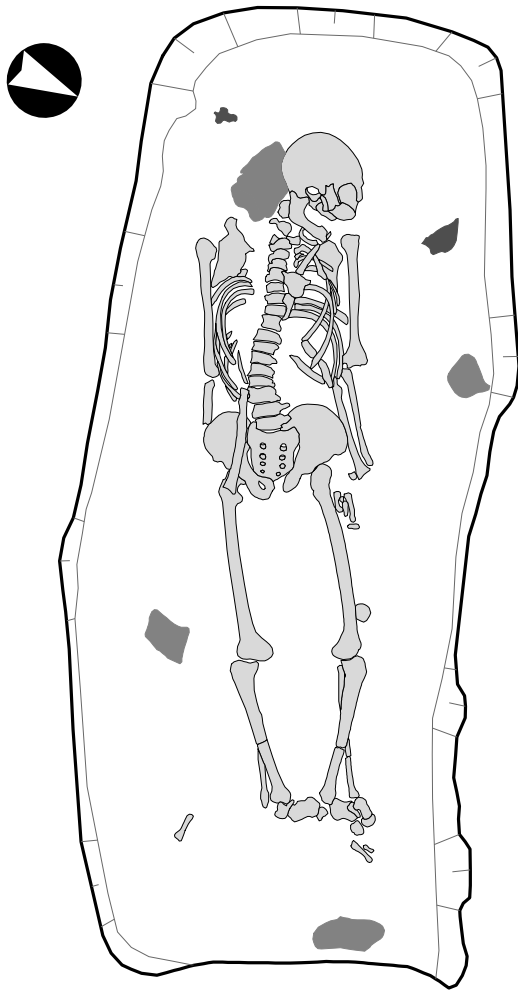

0 50 cm



0 5 cm

H 211

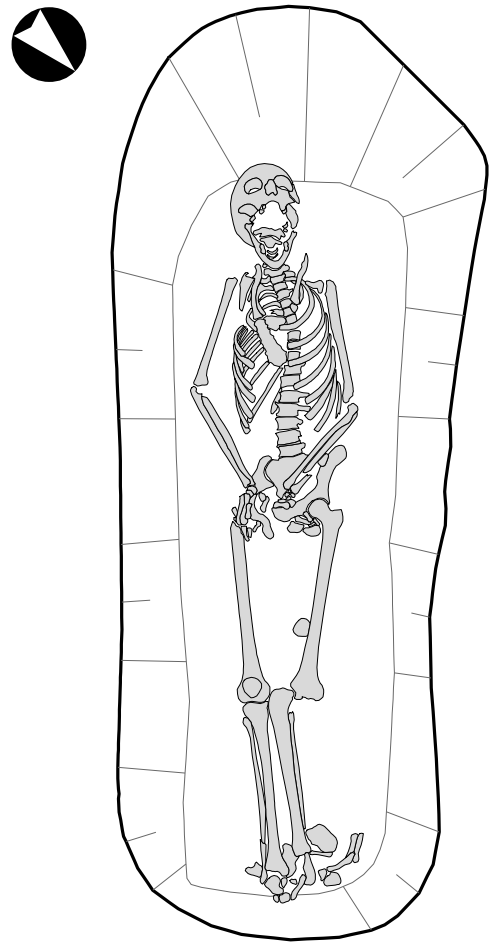

0 50 cm

Tab. 202. Hrobová jáma, kostra, nálezy. Hrob 210 a 211. Nálezy ze zásypu: 1 – P300835. Materiál: 1 – železo.

H 212

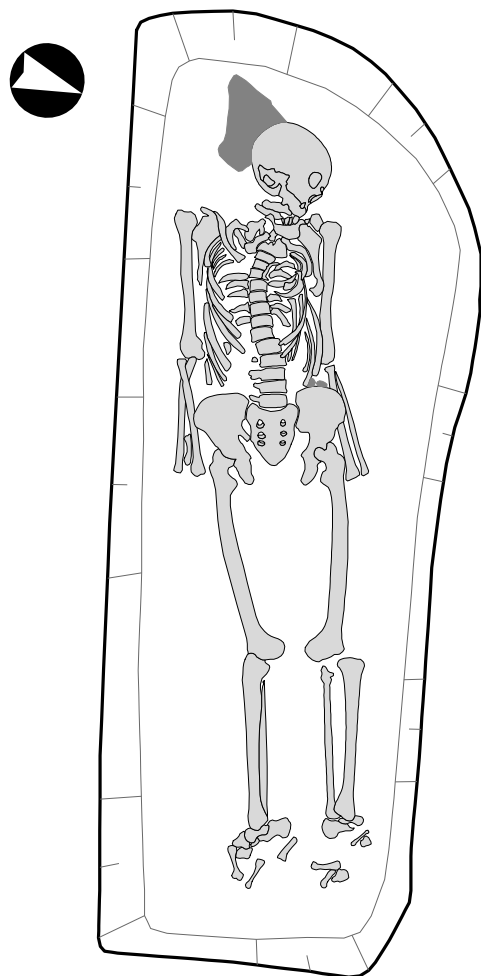

0 50 cm



0 5 cm

H 213

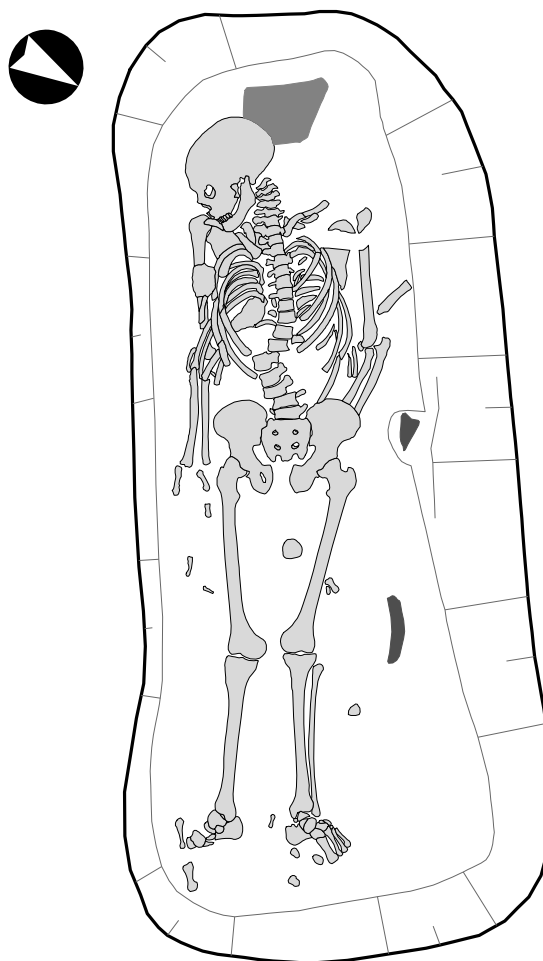

0 50 cm

Tab. 203. Hrobová jáma, kostra, nálezy. Hrob 212 a 213. Nálezy ze zásypu: 1 – P300897. Materiál: 1 – železo.

H 214

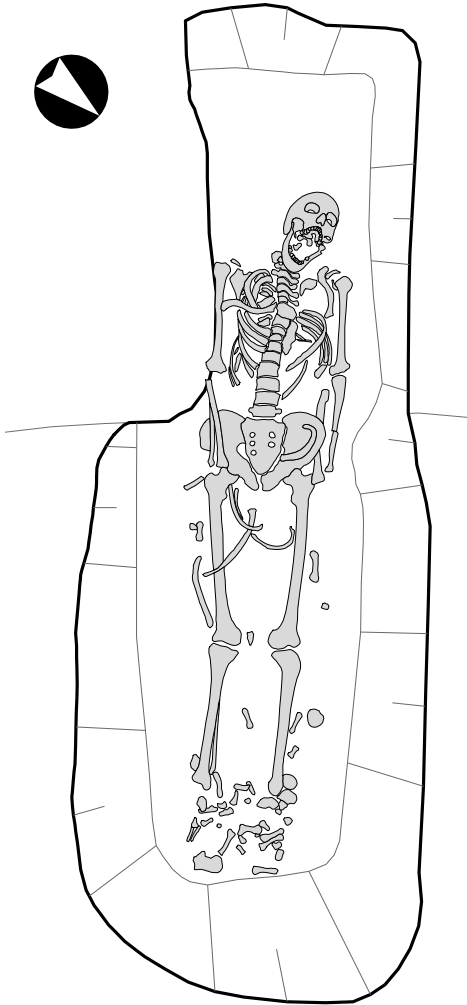

0 50 cm



0 5 cm

H 215

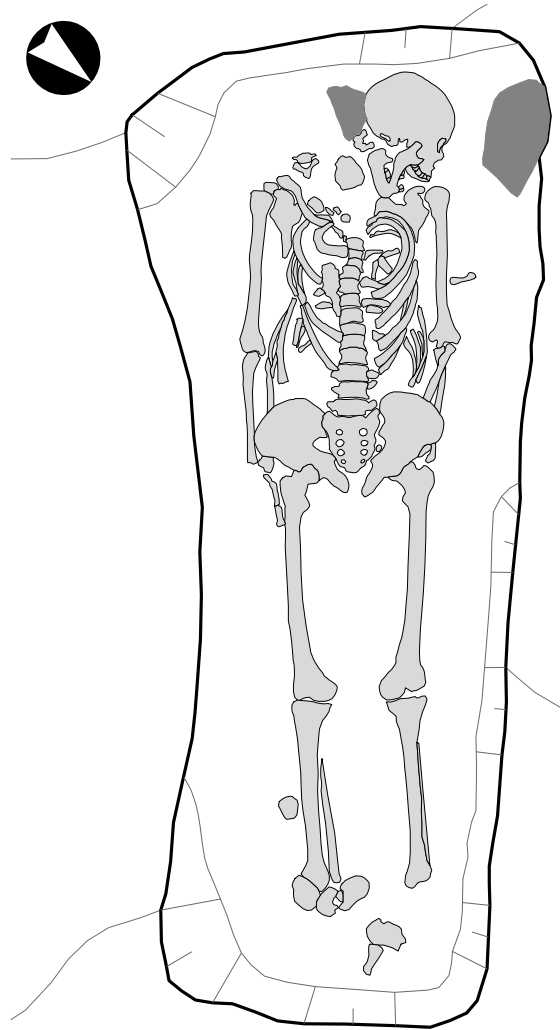

0 50 cm



0 5 cm

H 216

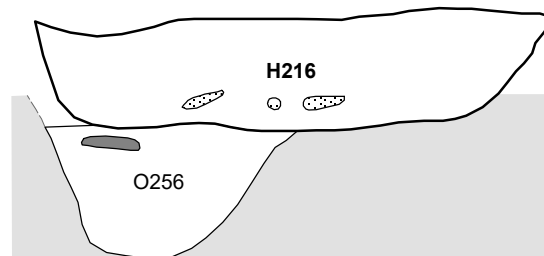

■ Kámen
 ■ Kost lidská

0 1 cm

Tab. 204. Hrobová jáma, kostra, nálezy. Hrob 214, 215 a 216. Superpozice objektu 256 a hrobu 216. Nálezy ze zásypu: 1 - P301016. Materiál: 1 - železo.

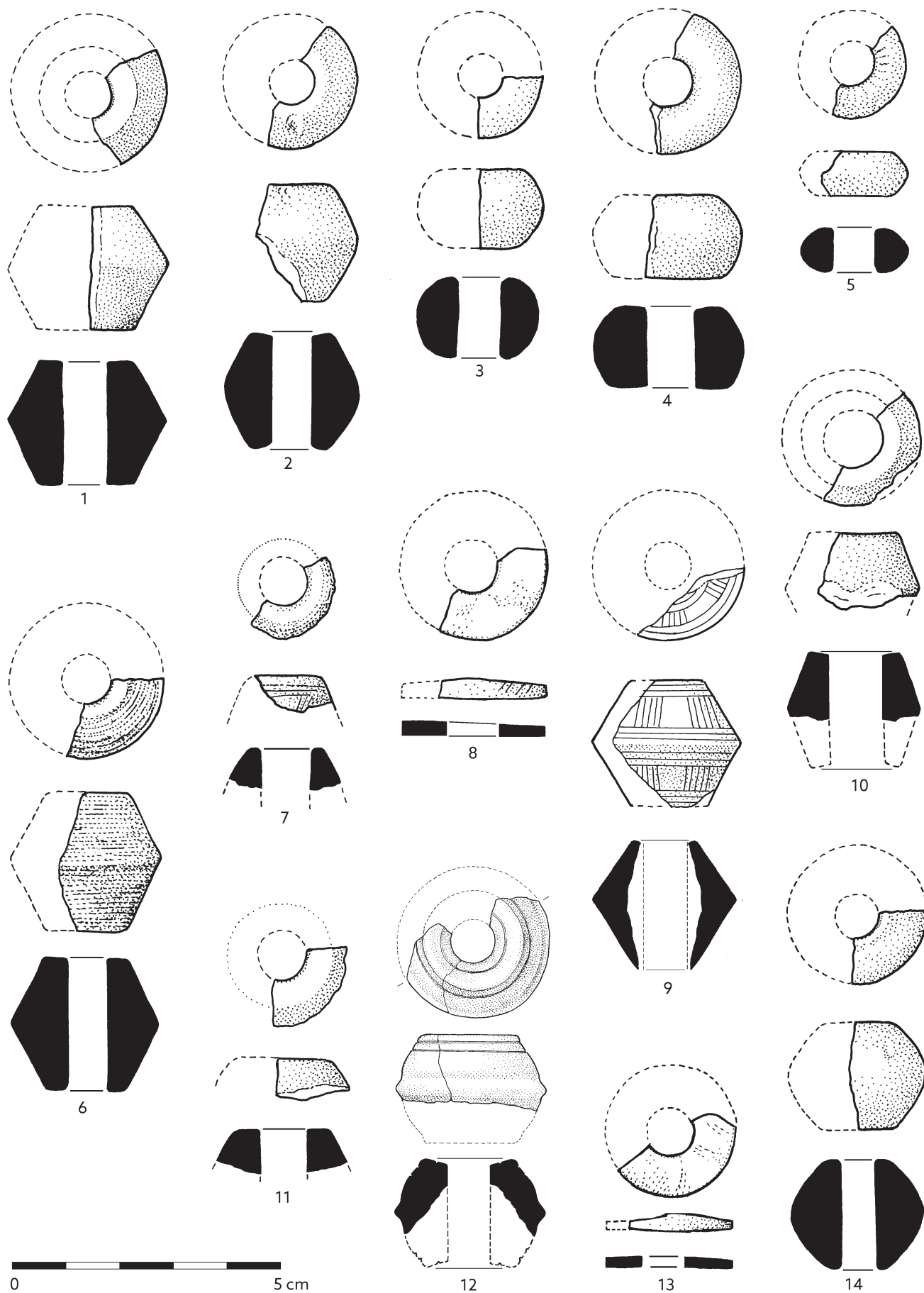

Tab. 205. Drobné nálezy, přesleny: 1 – bez inv. č.; 2 – P235626; 3 – P235261; 4 – P235263; 5 – P235940; 6 – P237306/1; 7 – P237306/2; 8 – P239375; 9 – P239774; 10 – P240134; 11 – P238399; 12 – P240135; 13 – P240720; 14 – P240903. Materiál: 2, 3, 5, 11 – keramika; 1, 4, 6-10, 12-14 – kámen.

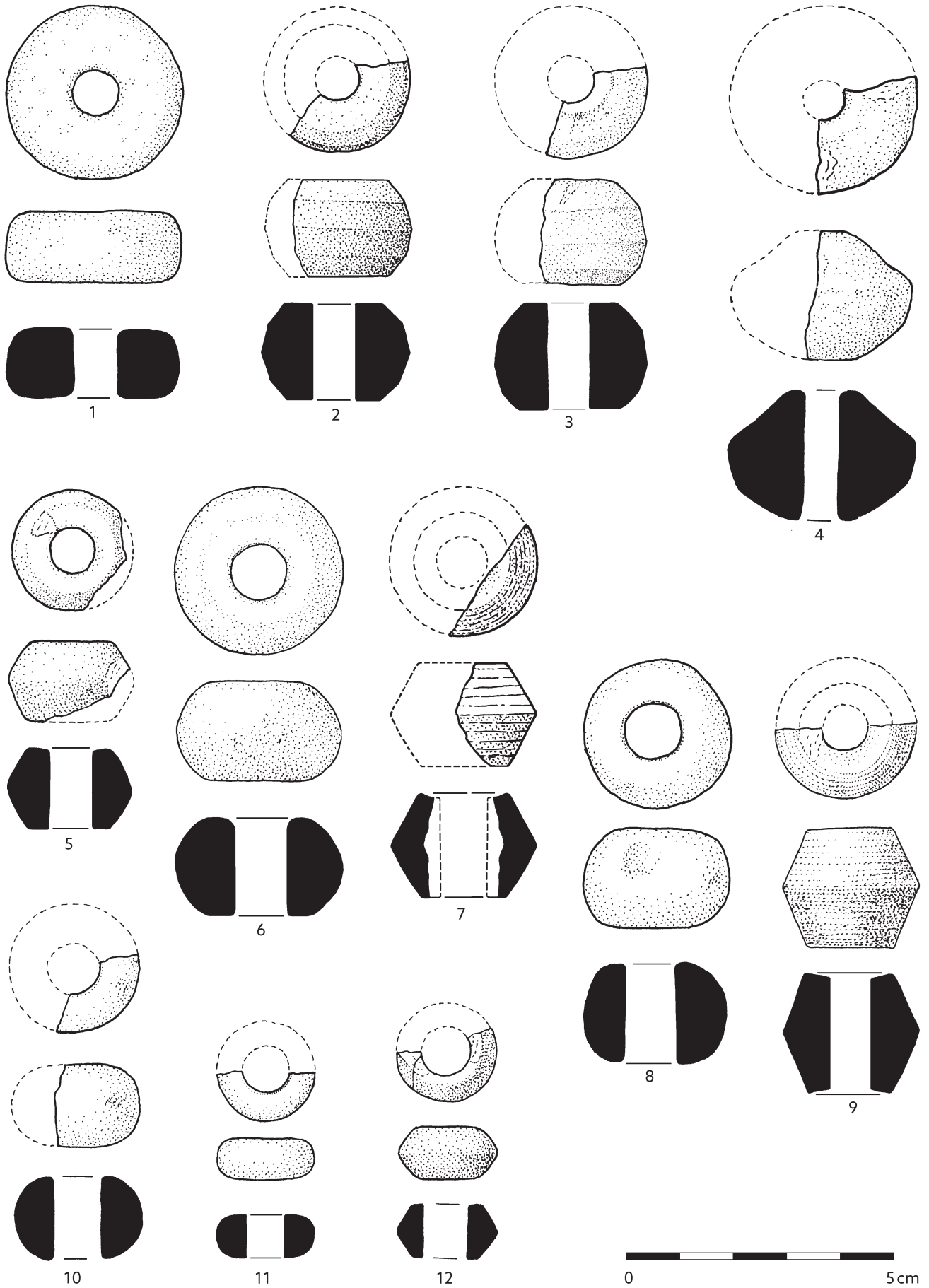

Tab. 206. Drobné nálezy, přesleny: 1 - P240904; 2 - P247290; 3 - P244715; 4 - P251335; 5 - P247288; 6 - P250315; 7 - P250622; 8 - P242270; 9 - P251817; 10 - P251159; 11 - P243288; 12 - P243289. Materiál: 1, 3-4, 6, 8, 10-11 - keramika; 2, 5, 7, 9, 12 - kámen.

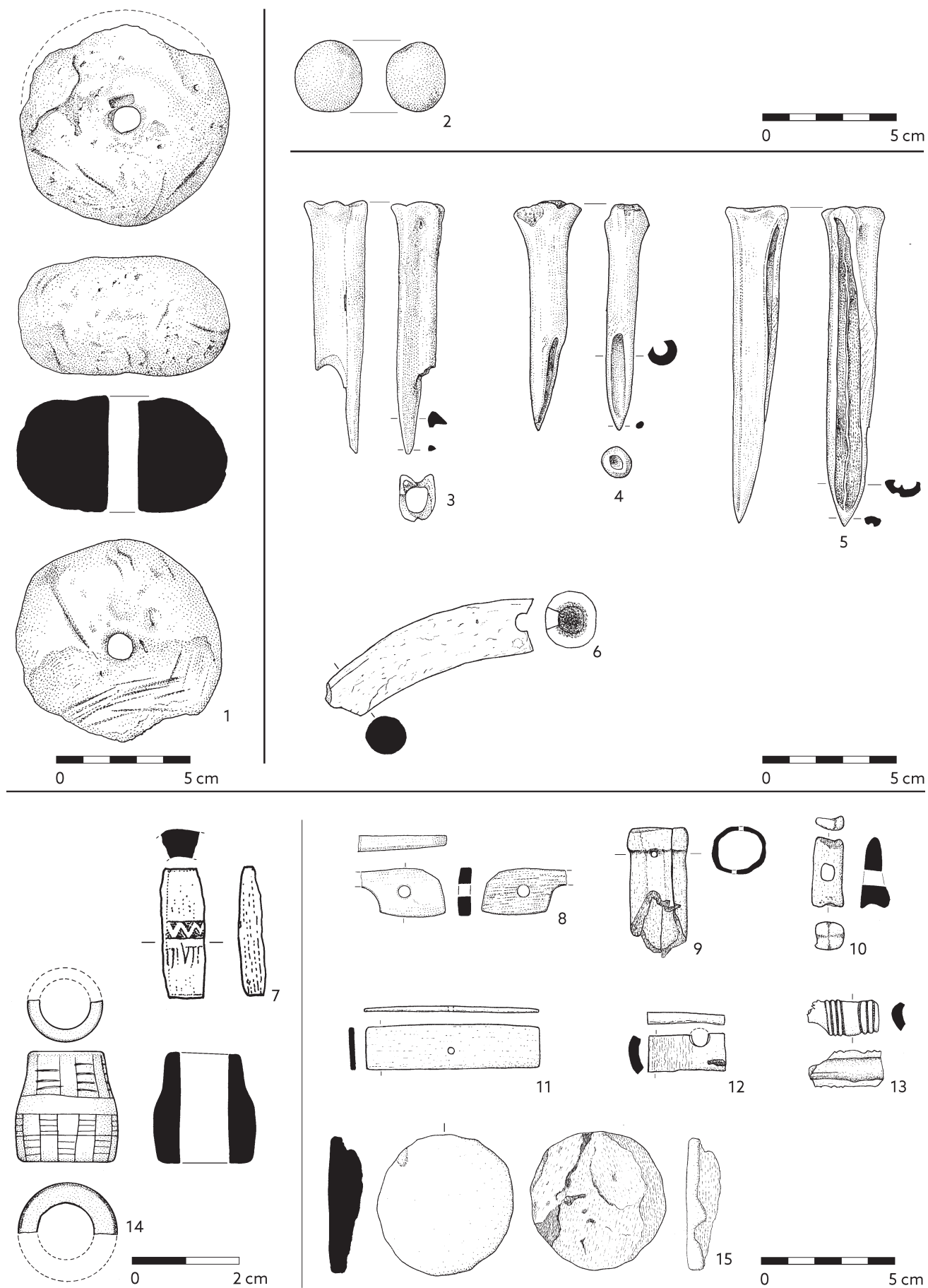

Tab. 207. Drobné nálezy, závaží, artefakty z hlíny, kostěná a parohová industrie: 1 – P235941; 2 – P235942; 3 – P235114; 4 – P240137; 5 – P244935; 6 – P294917; 7 – P246783; 8 – P247673; 9 – P267289; 10 – P274749; 11 – P277752/1; 12 – P277752/2; 13 – P300665; 14 – P278543; 15 – P291458. Materiál: 1–2 – keramika; 3–5, 10 – kost; 6–9, 11–15 – paroh.



Tab. 208. Drobné nálezy, artefakty ze skla (fragmenty z nádob a tzv. hladítek): 1 – P274932; 2 – P294116/2; 3 – P301153; 4 – P301160; 5 – P301157, P301158, P301159; 6 – P265832; 7 – P278311; 8 – P301156; 9 – P301161; 10 – P301162/1-3; 11 – P301163; 12 – P241396; 13 – P277958; 14 – P301154; 15 – P305848; 16 – P306141. Materiál: 1-16 – sklo.

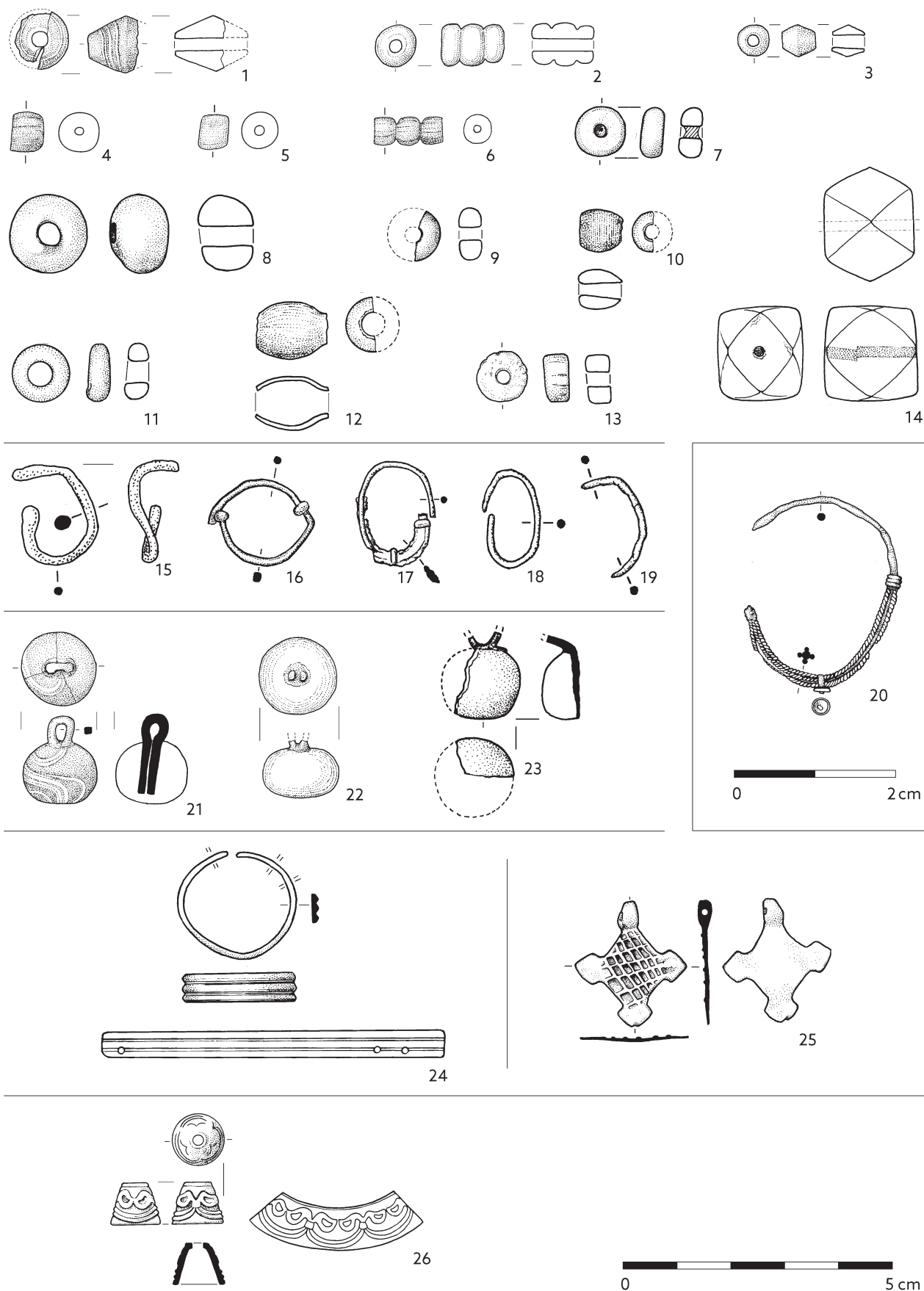

Tab. 209. Drobné nálezy, korálky, náušnice, gombíky, prsten, závěsný křížek, ozdoba (vrchlík): 1 - P236884; 2 - P242880; 3 - P246784; 4 - P247674; 5 - P248046; 6 - P251339; 7 - P253625; 8 - P259358; 9 - P267293; 10 - P287023; 11 - P287024; 12 - P294116/1; 13 - P301453; 14 - P294914; 15 - P243290; 16 - P285558; 17 - P297951; 18 - P297952; 19 - P297953; 20 - P291498; 21 - P238065; 22 - P239645; 23 - P284613; 24 - P259826; 25 - P247675; 26 - P290728. Materiál: 1-6, 8-13, 21-23 - sklo; 7 - kámen; 14 - křišťál; 15-20, 24; 25 - olovo; 26 - pozlacený bronz.

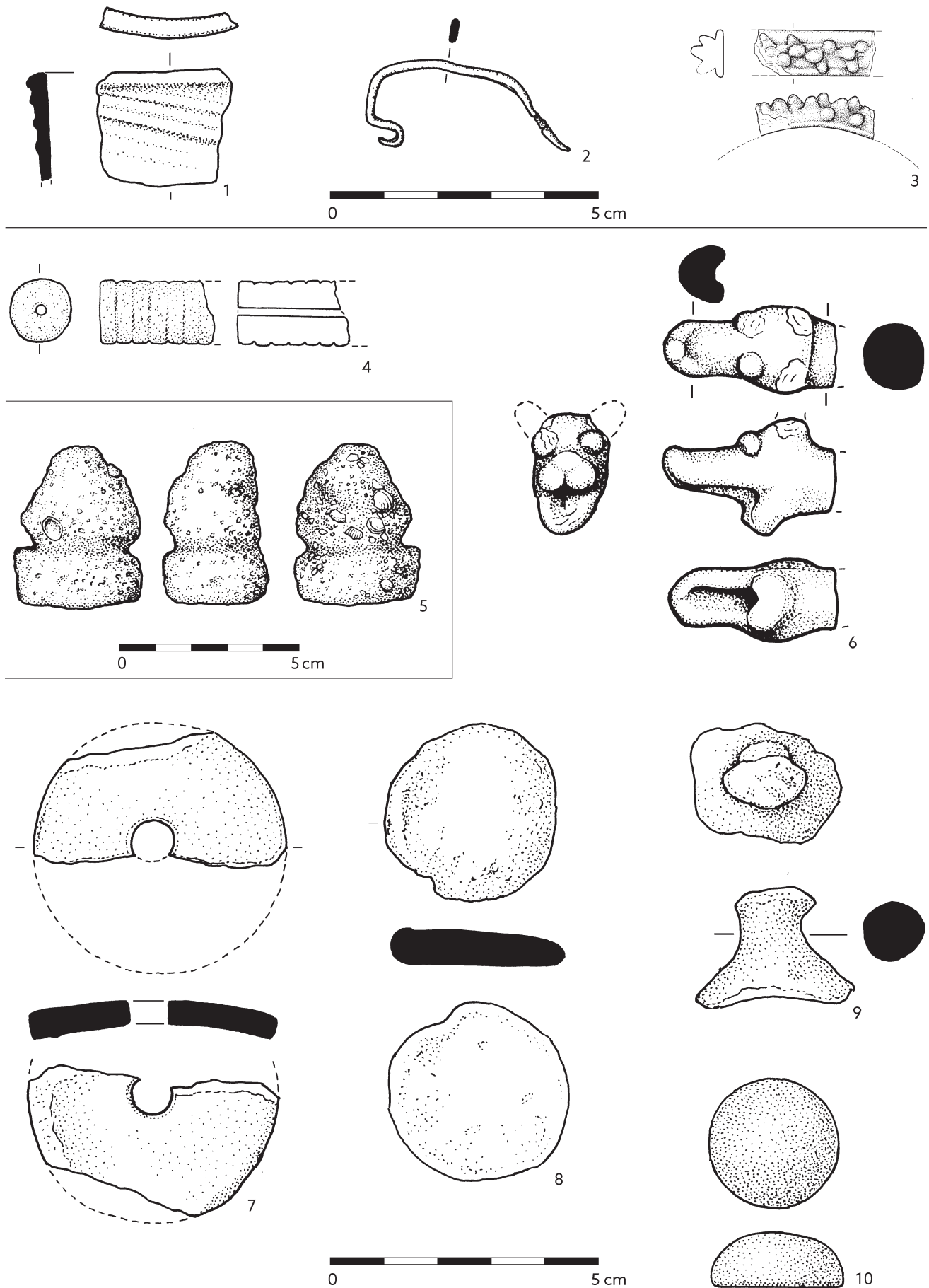

Tab. 210. Drobné nálezy, tzv. archaika: 1 - P246771/1; 2 - P271666; 3 - P254022; 4 - P244906; 5 - P278546; 6 - P298330; 7 - P236883; 8 - P236508; 9 - P237653; 10 - P246819. Materiál: 1-2 - bronz; 3 - sklo; 4 - z kamenělna ostnokožce (lilijice); 5, 10 - kámen; 6-9 - keramika.

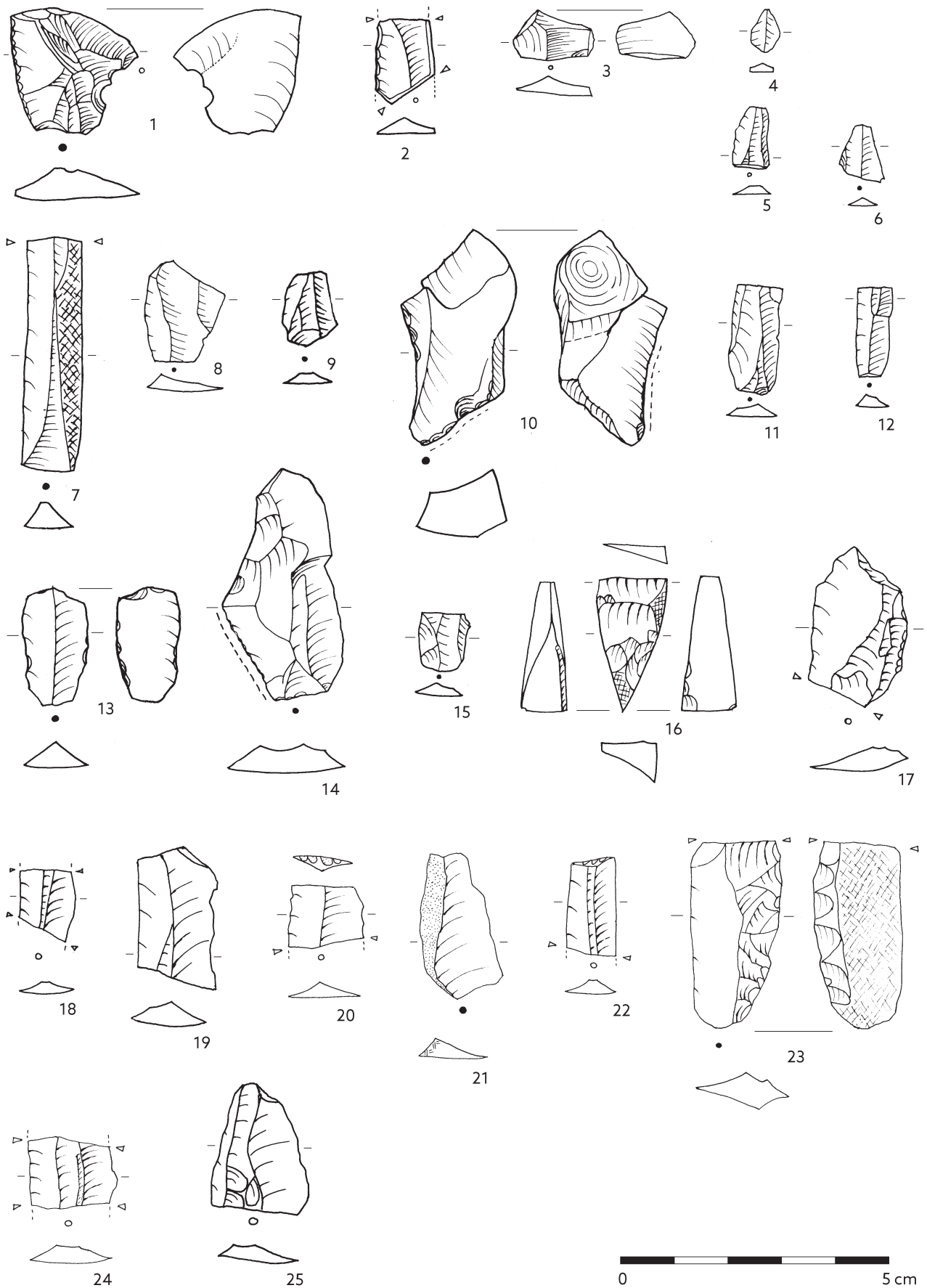

Tab. 211. Drobné nálezy, kamenná štípaná industrie: 1 – P235710; 2 – P235711; 3 – P236509/1; 4 – P236509/2a; 5 – P236509/2b; 6 – P236509/3; 7 – P236885; 8 – P237560/1; 9 – P237560/2; 10 – P238066; 11 – P240138; 12 – P240139; 13 – P241909; 14 – P243999; 15 – P246780; 16 – P248747; 17 – P249024/1; 18 – P249024/2; 19 – P250321; 20 – P250322; 21 – P250623; 22 – P250943; 23 – P251340; 24 – P251341; 25 – P251724. Materiál: 1–25 – kámen.

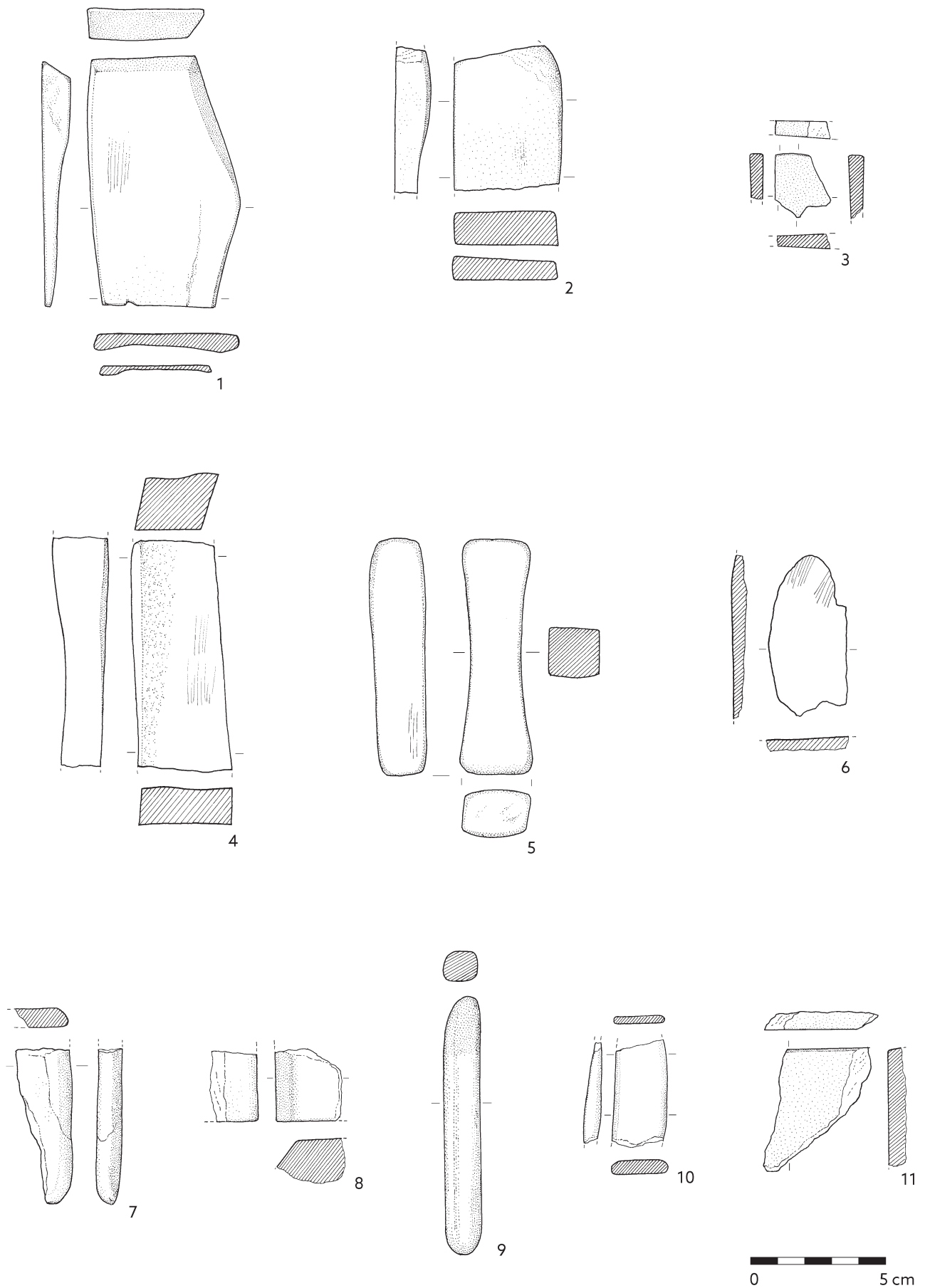

Tab. 212. Drobné nálezy, brosky: 1 - P235099; 2 - P235267; 3 - P235707; 4 - P237307; 5 - P239532; 6 - P237559; 7 - P240136; 8 - P243782; 9 - P243998; 10 - P244381; 11 - P245403. Materiál: 1-11 - kámen.

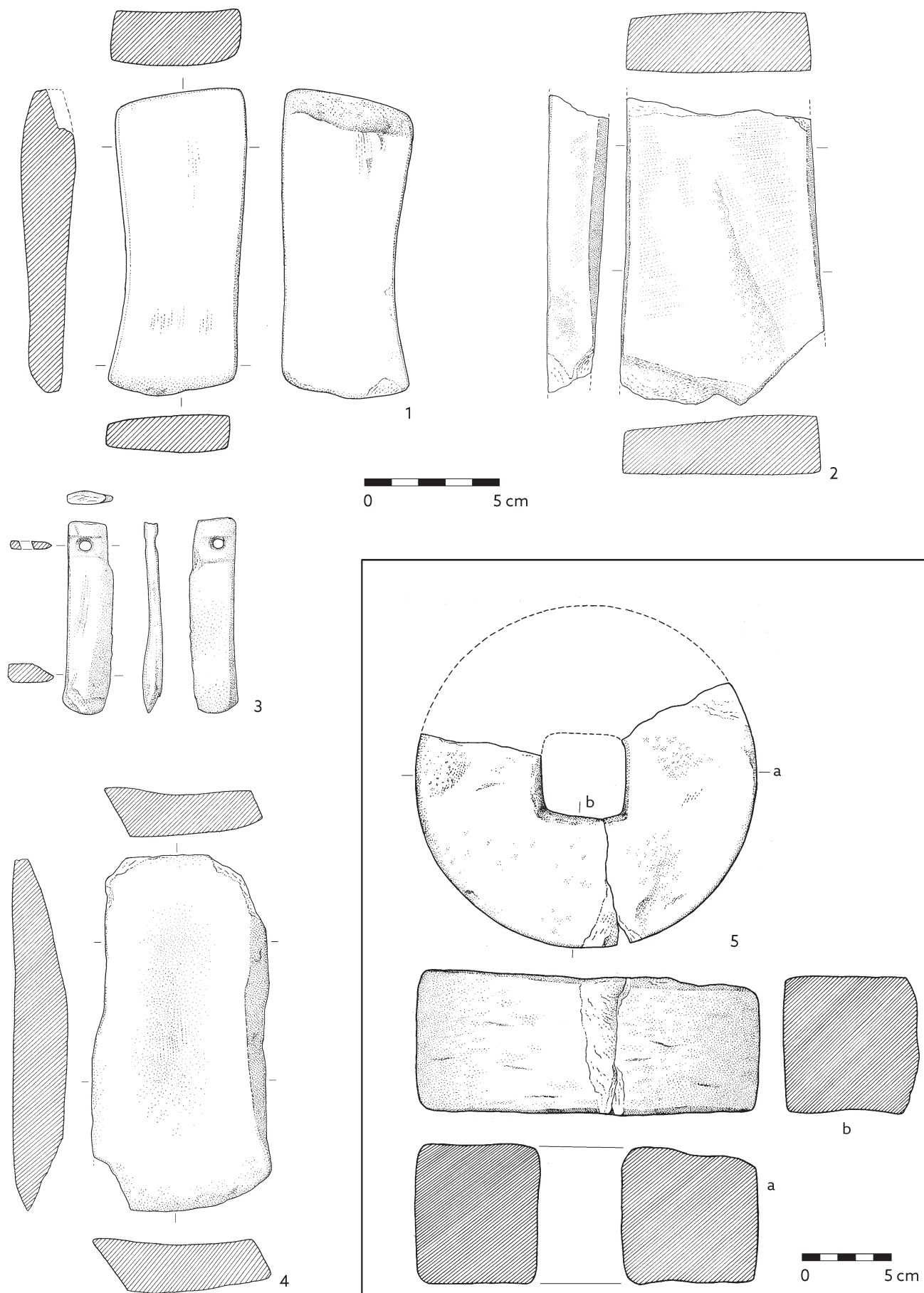

Tab. 213. Drobné nálezy, brousky, prubířský kámen, brusný kotouč: 1 - P250621; 2 - P247802; 3 - P249246; 4 - P247305; 5 - P306904, P254730a. Materiál: 1-5 - kámen.

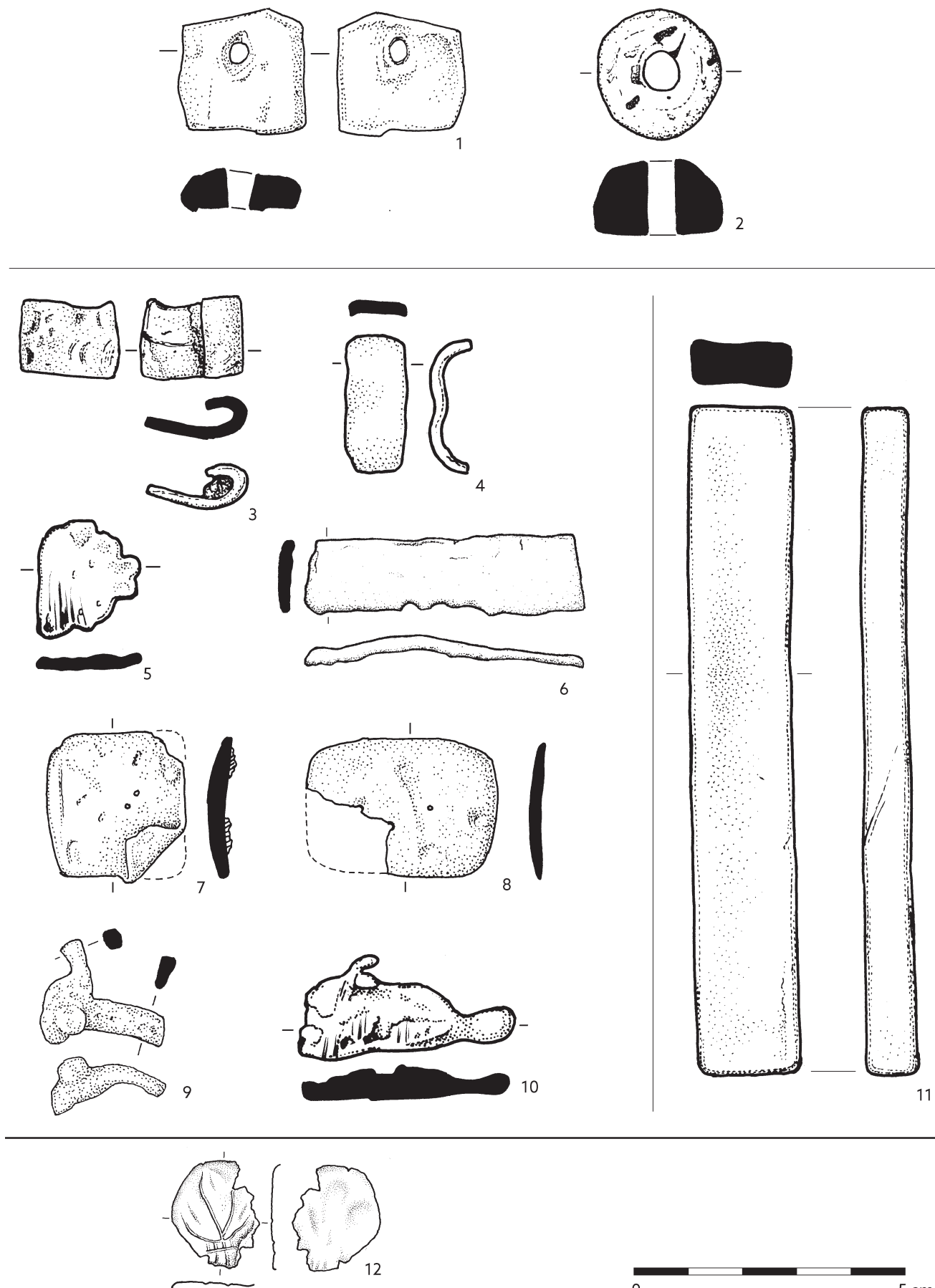

Tab. 214. Drobné nálezy, závaží, kovové zlomky (pásky, plechy), slitek, hřivna: 1 - P239377; 2 - P298341; 3 - P250620; 4 - P252793; 5 - P285557; 6 - P298342; 7 - P254494/1; 8 - P254494/2; 9 - P250316; 10 - P289676; 11 - P255567; 12 - P258074. Materiál: 1-11 - olovo; 12 - stříbro.

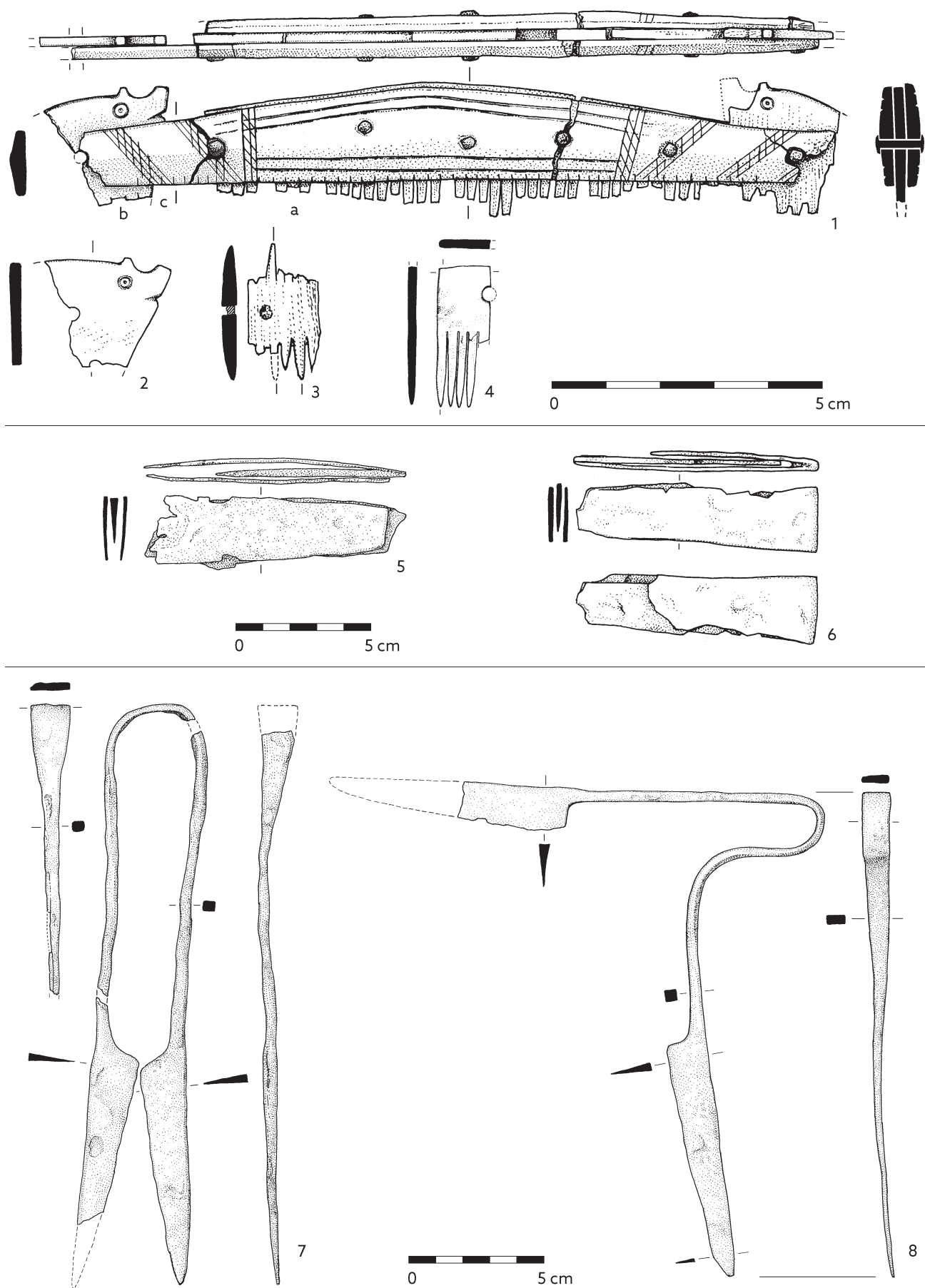

Tab. 215. Drobné nálezy, hřebeny, břitvy, nůžky: 1-2 - P246768; 3 - P247734; 4 - P302375; 5 - P251718; 6 - P289639; 7 - P254450; 8 - P254451. Materiál: 1-4 - paroh; 5-8 - železo.

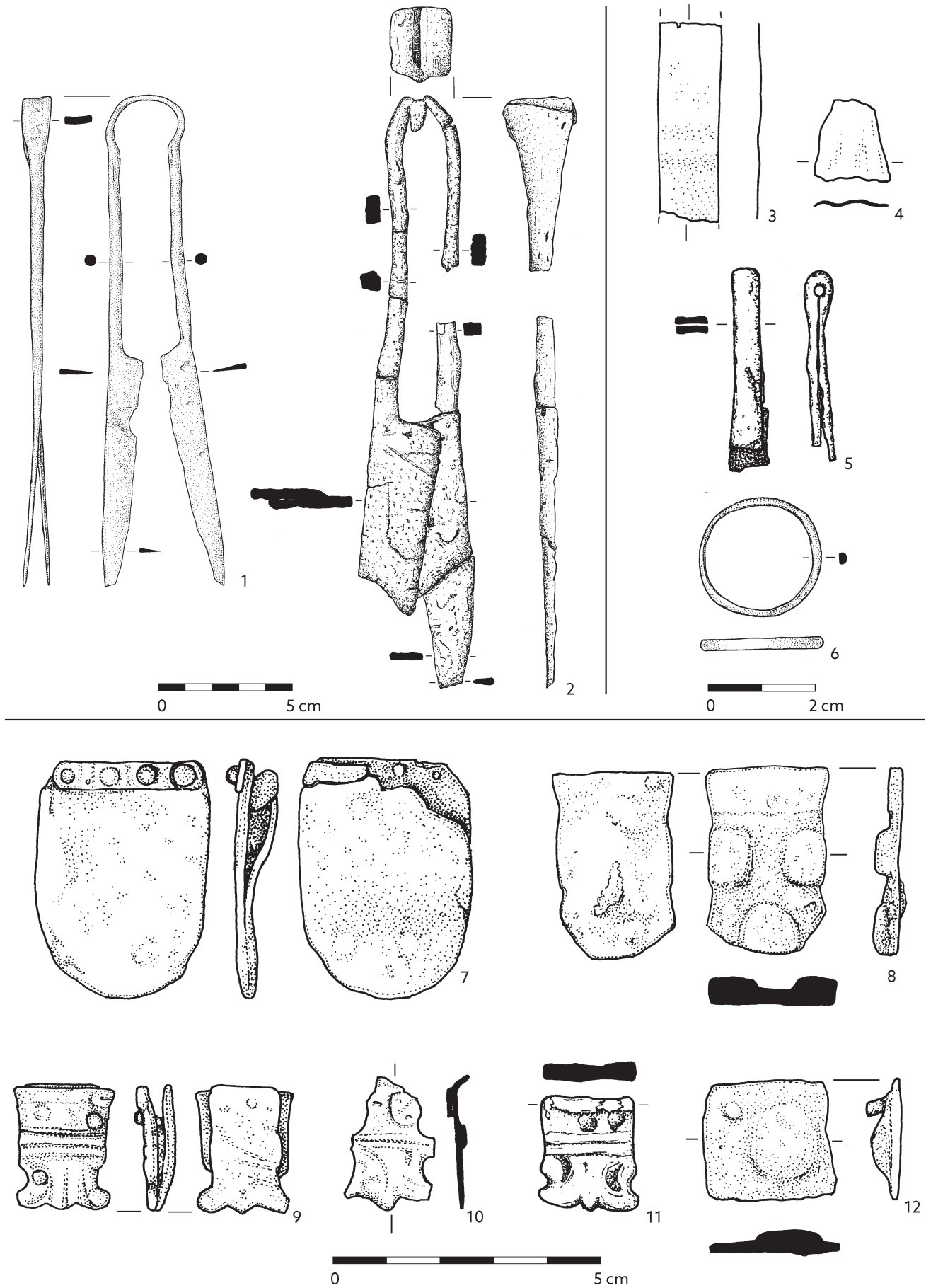

Tab. 216. Drobné nálezy, nůžky, pinzety, nákončí, kovové zlomky: 1 - P246781; 2 - P299752/1-3; 3 - P246769; 4 - P246771/2; 5 - P272055; 6 - P292715; 7 - P24445; 8 - P254460/1; 9 - P254457/1; 10 - P254457/2; 11 - P275095; 12 - P254460/2.

Materiál: 1-2, 7-12 - železo; 3-6 - bronz.

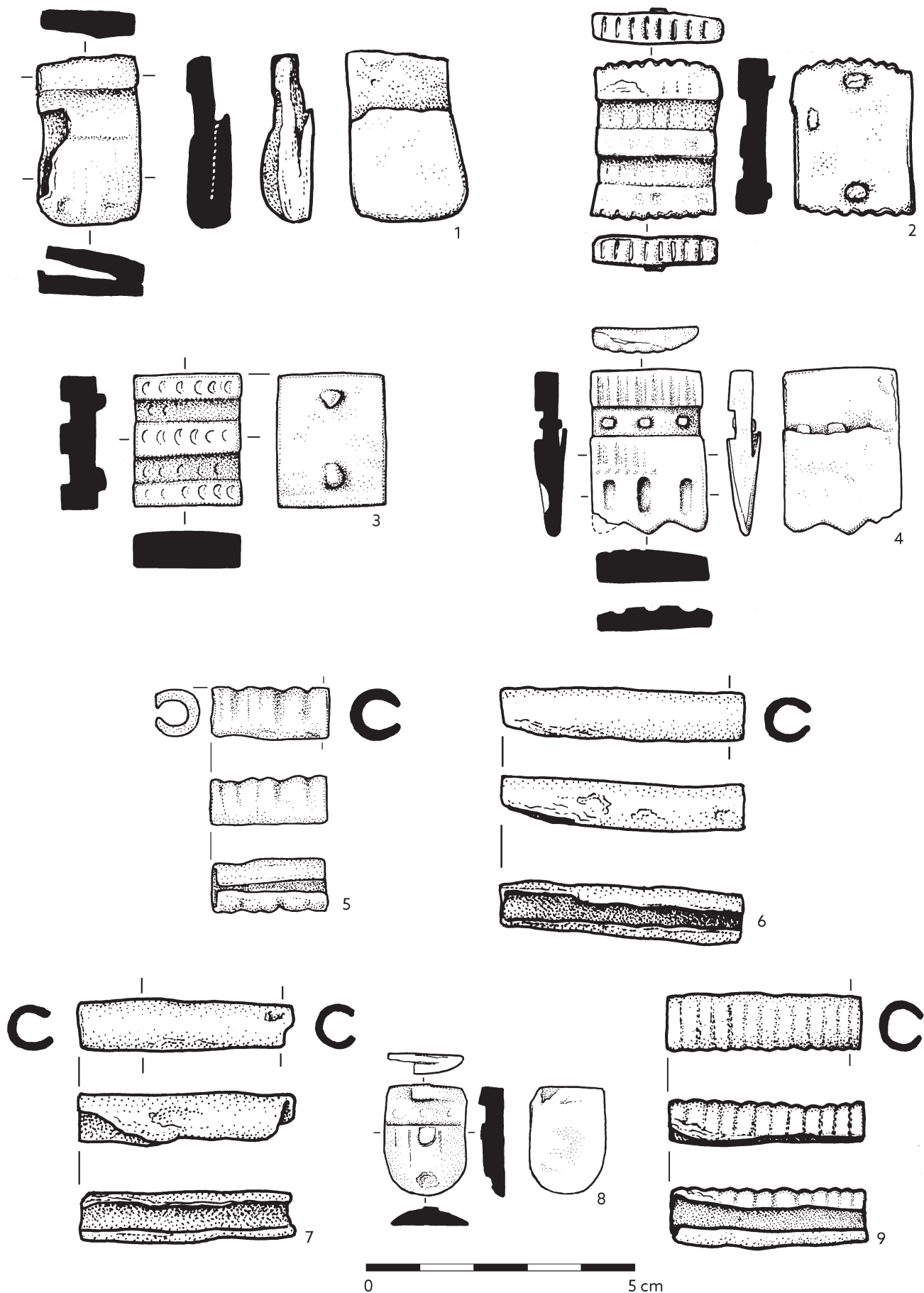

Tab. 217. Drobné nálezy, součásti řemínkových a opaskových garnitur (nákončí): 1 – P257067; 2 – P257735/2; 3 – P284616; 4 – P284534; 5 – P284627; 6 – P288548/2; 7 – P288559; 8 – P288560; 9 – P289651. Materiál: 1–9 – železo.

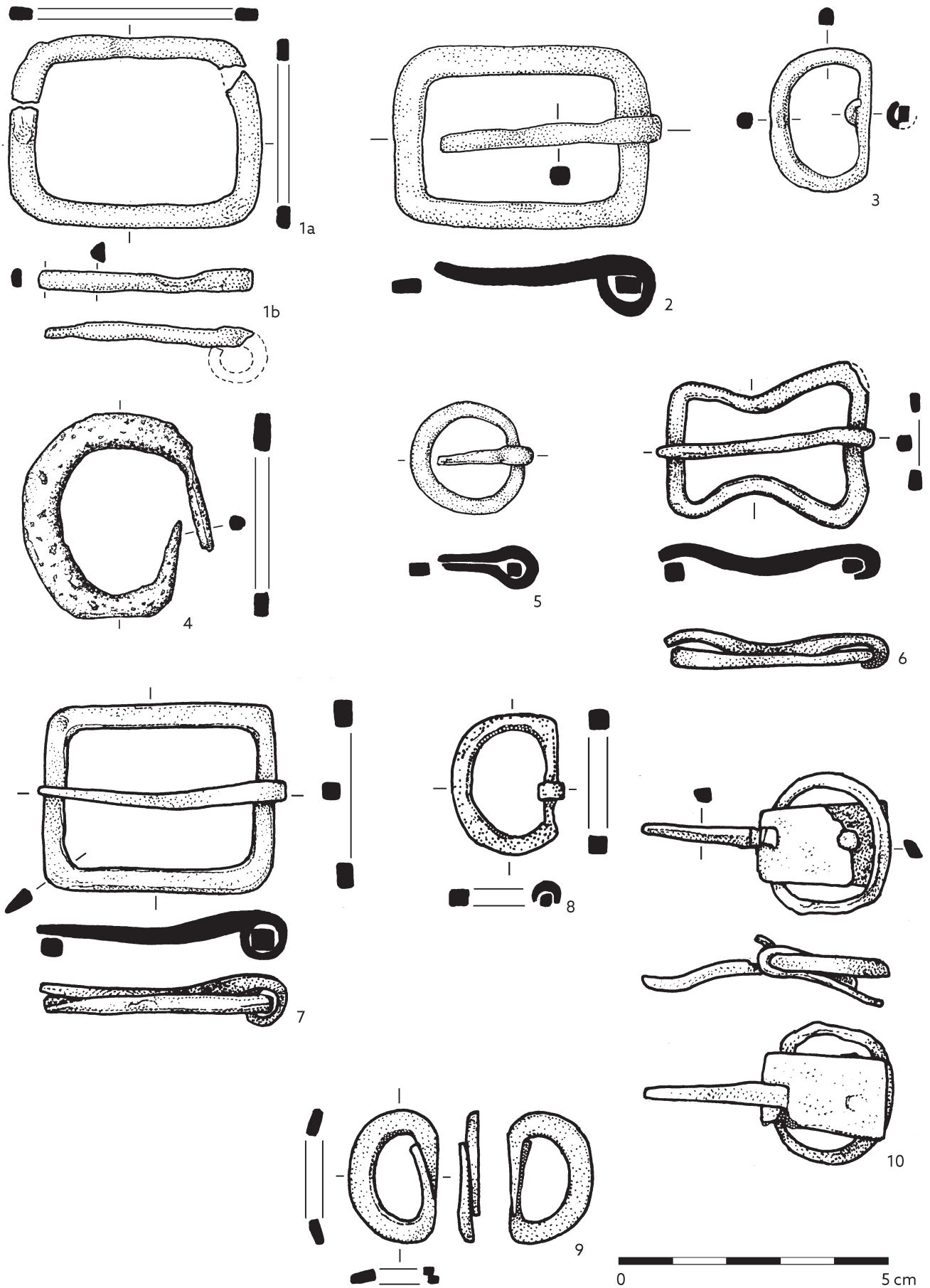

Tab. 218. Drobné nálezy, přezky: 1 - P254448; 2 - P254449; 3 - P254463; 4 - P277773; 5 - P285536; 6 - P287036; 7 - P287037; 8 - P291495; 9 - P294147; 10 - P289653. Materiál: 1-10 - železo.

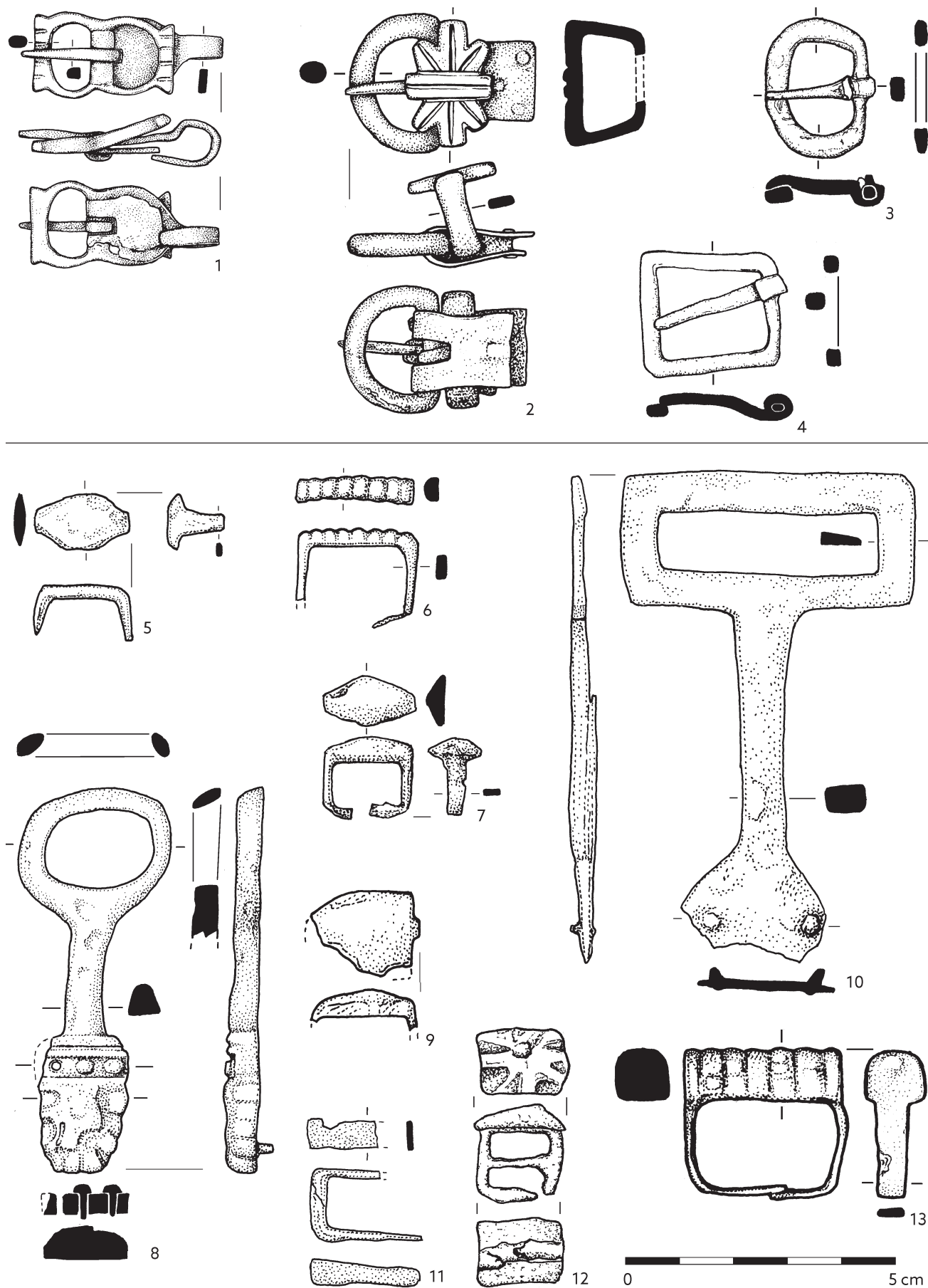

Tab. 219. Drobné nálezy, přezky, průvlečky: 1 - P292716; 2 - P295417; 3 - P296354; 4 - P298338; 5 - P238815/4; 6 - P235709; 7 - P254459; 8 - P254446; 9 - P243478; 10 - P244711; 11 - P254465; 12 - P274926; 13 - P277949. Materiál: 1-13 - železo.

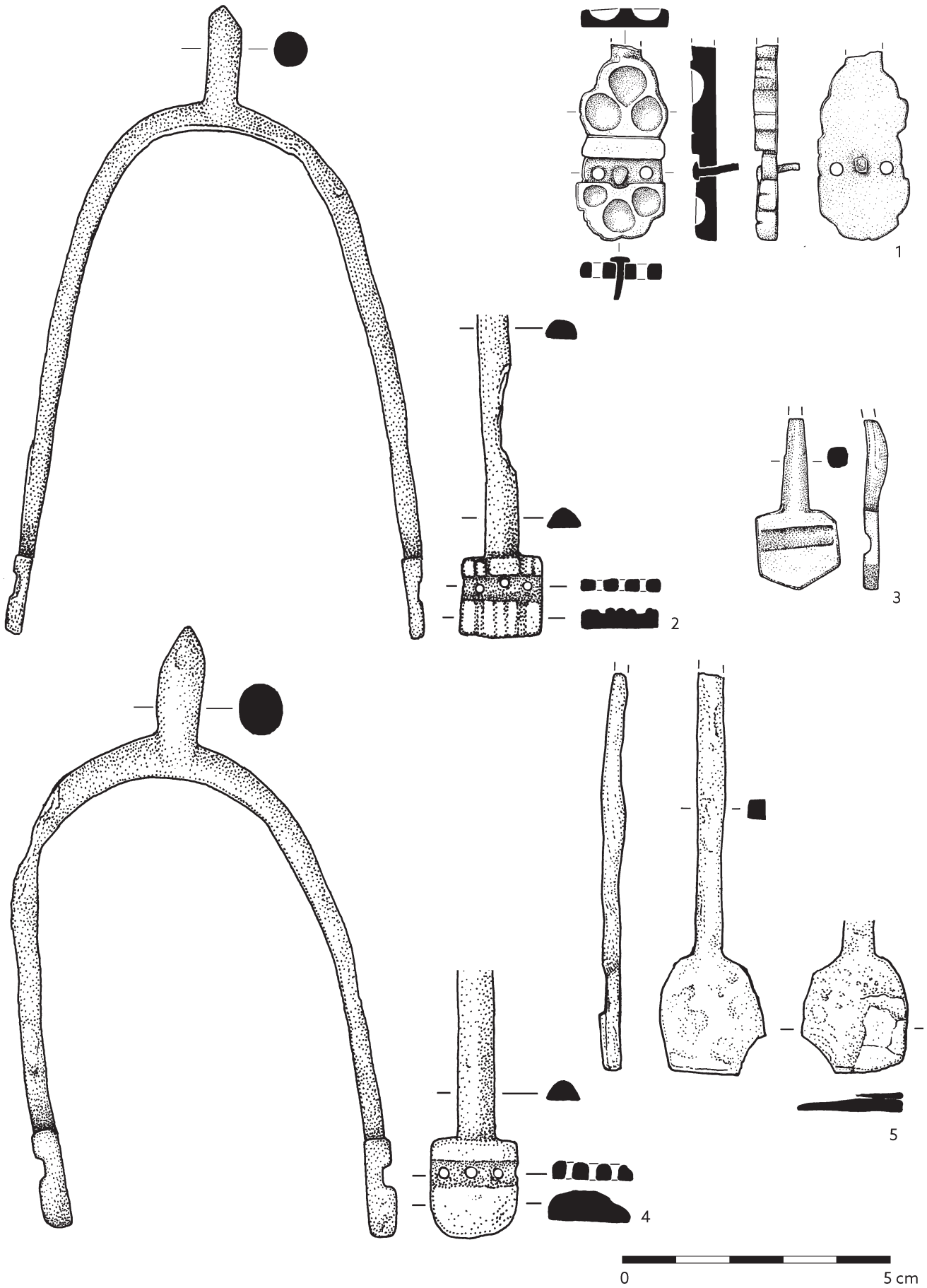

Tab. 220. Drobné nálezy, ostruhy: 1 - P292713; 2 - P254471; 3 - P294146; 4 - P254470; 5 - P235945. Materiál: 1-5 - železo.

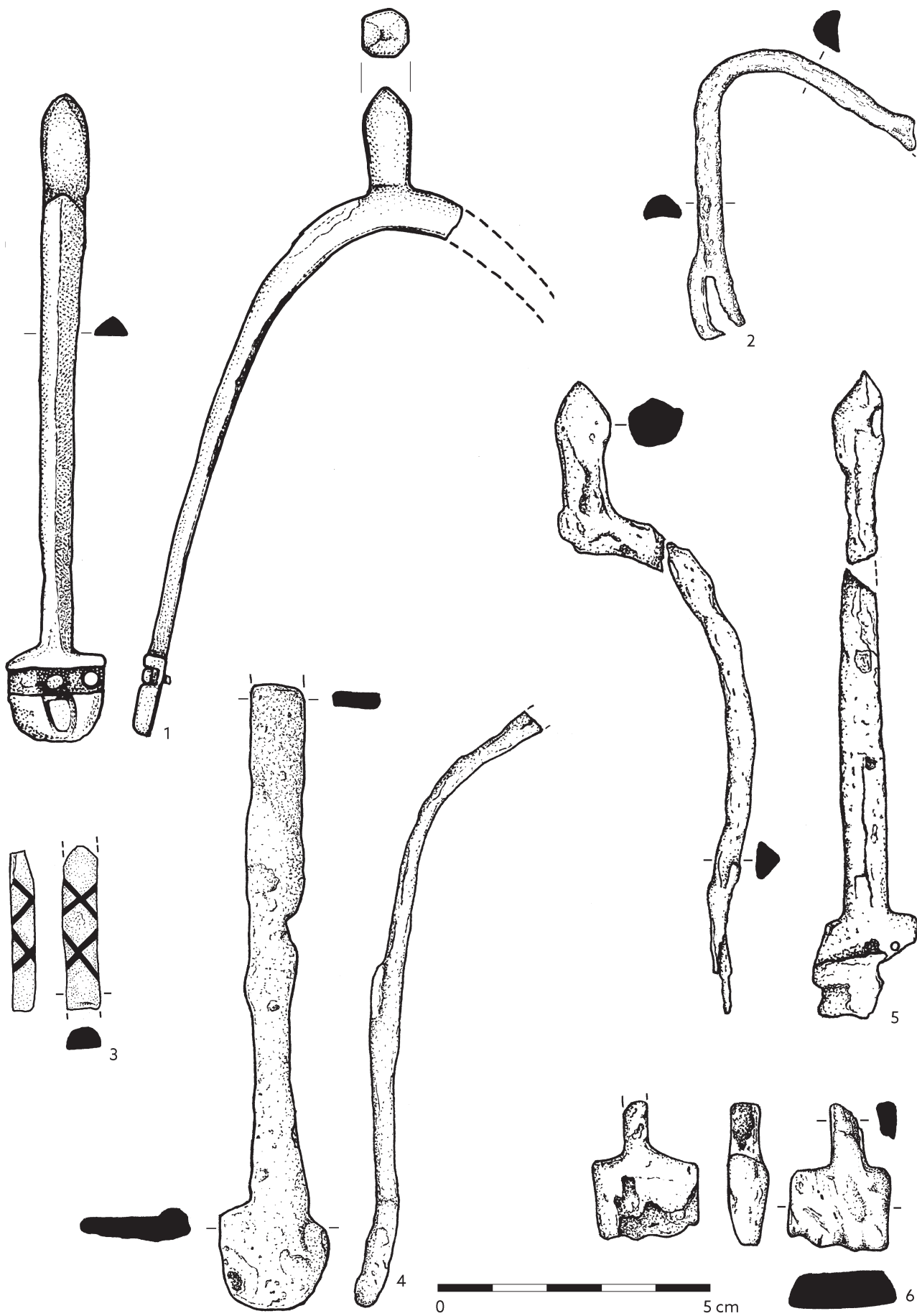

Tab. 221. Drobné nálezy, ostruhy: 1 - P255079; 2 - P267848; 3 - P284630; 4 - P268349; 5 - P300425/1-2; 6 - P299759.
Materiál: 1-6 - železo.

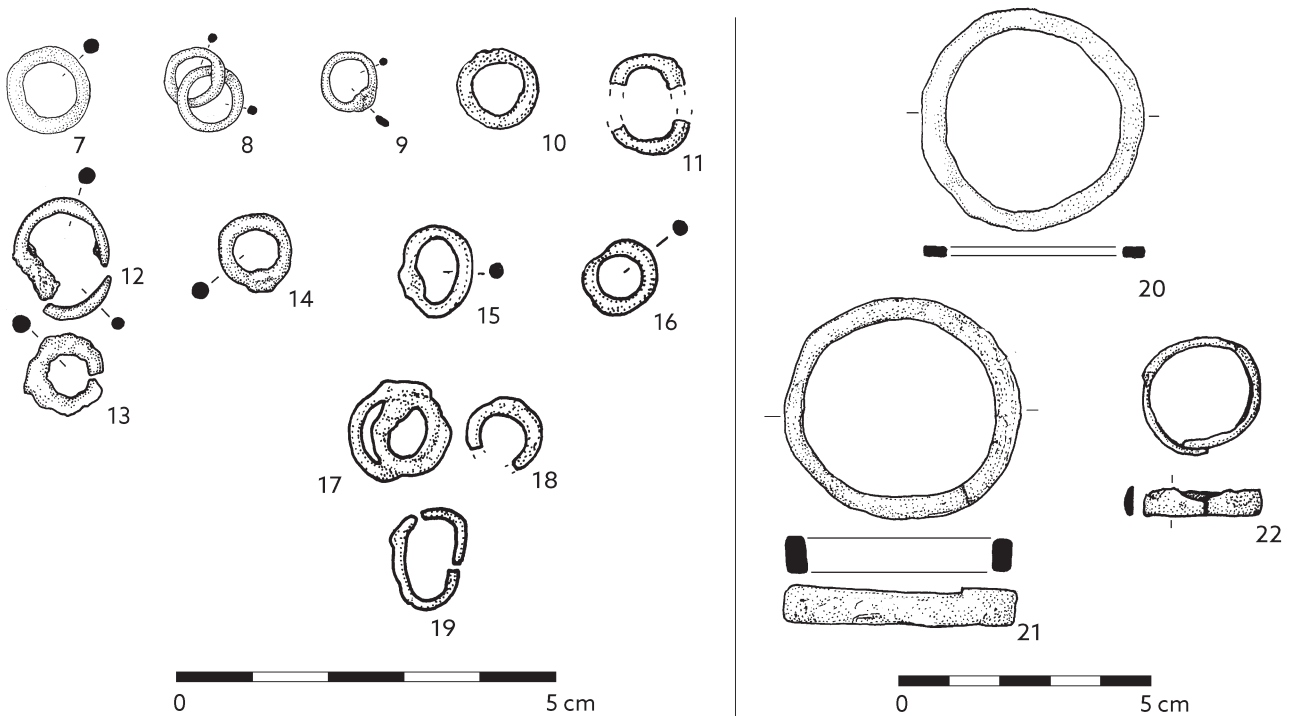
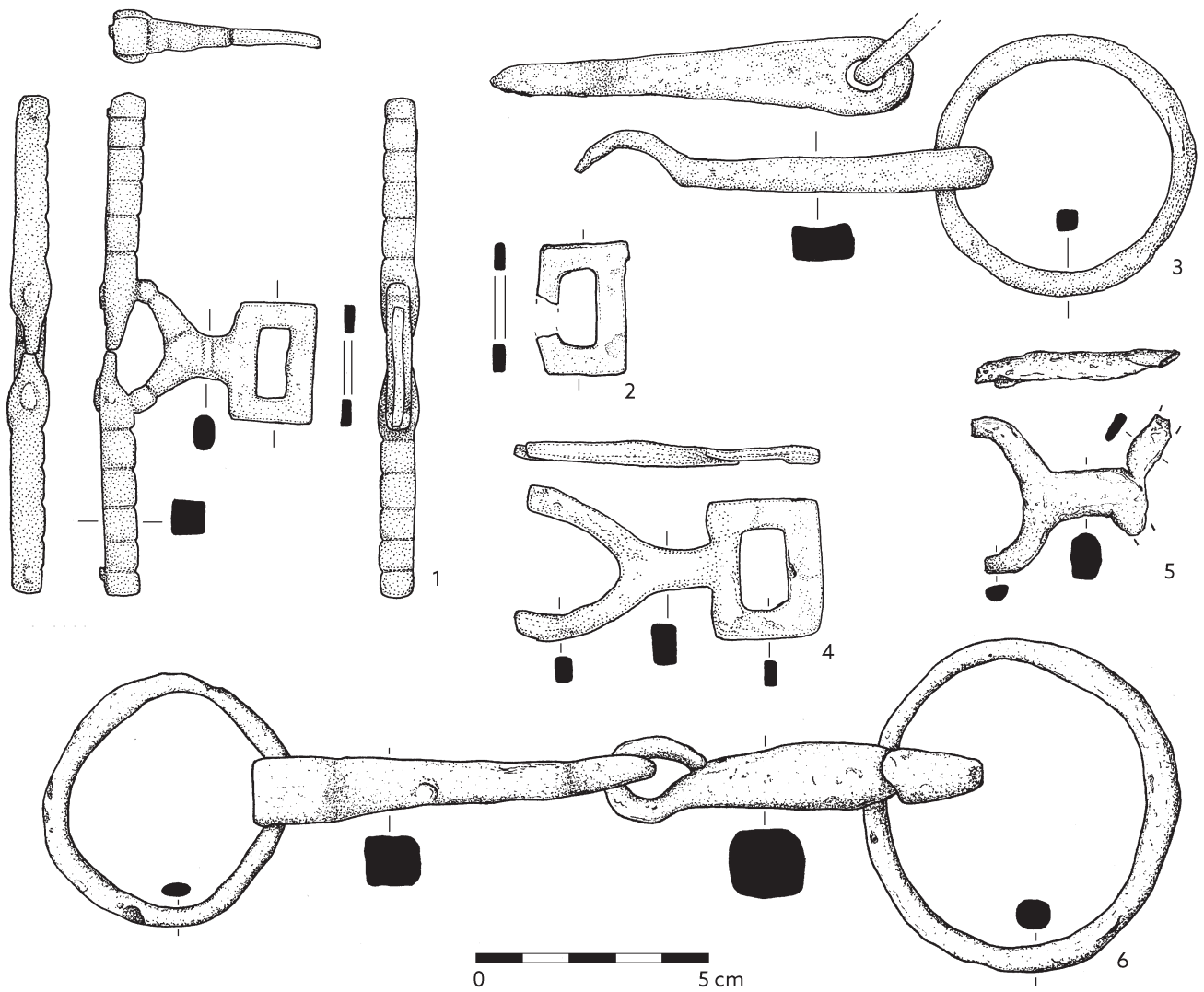

Tab. 222. Drobné nálezy, součásti koňského postroje a ochranné zbroje (kroužky): 1 - P240513; 2 - P302373; 3 - P236499; 4 - P247972; 5 - P273432; 6 - P267298; 7-9 - bez inv. č.; 10 - P236506/1; 11 - P236506/2; 12-14 - P249240/1-3; 15 - P238394; 16 - P247678; 17-19 - P235265/1-3; 20 - P244714; 21 - P254458; 22 - P247973. Materiál: 1-22 - železo.

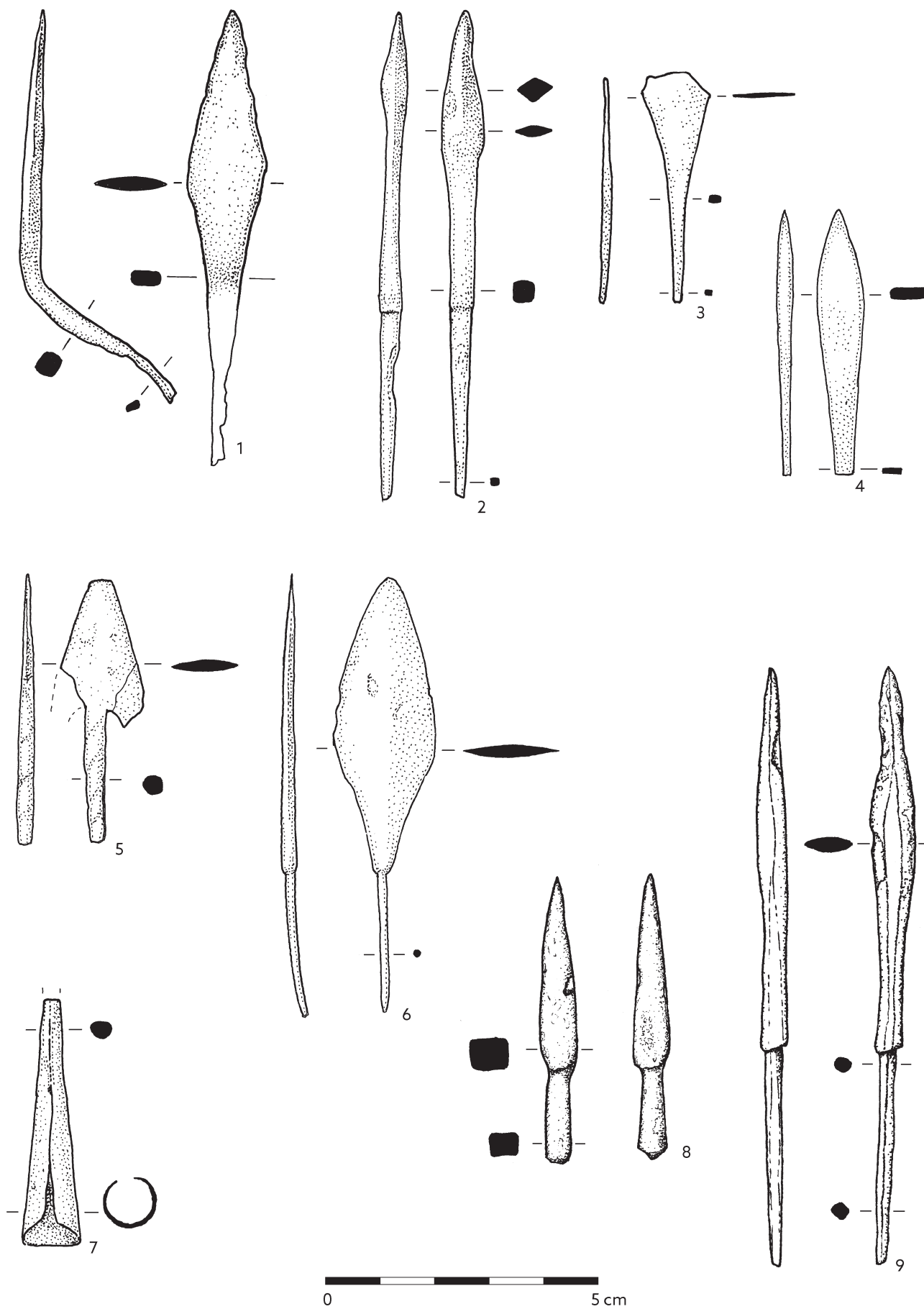

Tab. 223. Drobné nálezy, hroty šípů: 1 - P236503; 2 - P239381; 3 - P241397; 4 - P249020; 5 - P251717; 6 - P251719; 7 - P251721; 8 - P269998; 9 - P268348. Materiál: 1-9 - železo.

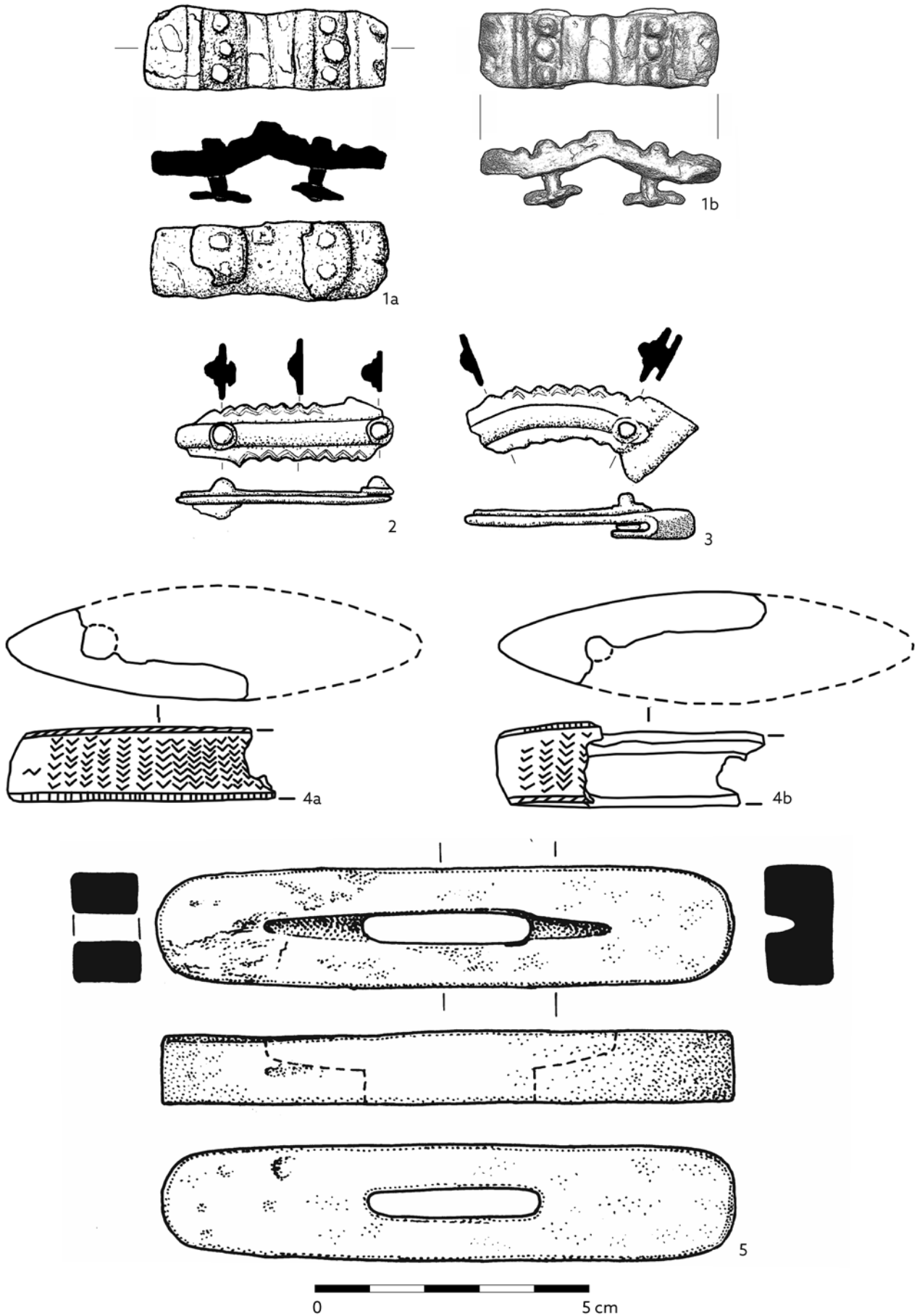

Tab. 224. Drobné nálezy, kování pochvy, součásti meče (záštita, hlavice rukojeti, kování opaskové garnitury): 1 – P274925; 2–3 – P297955/1–2; 4 – P292728; 5 – P259179. Materiál: 1–3, 5 – železo; 4 – bronz.

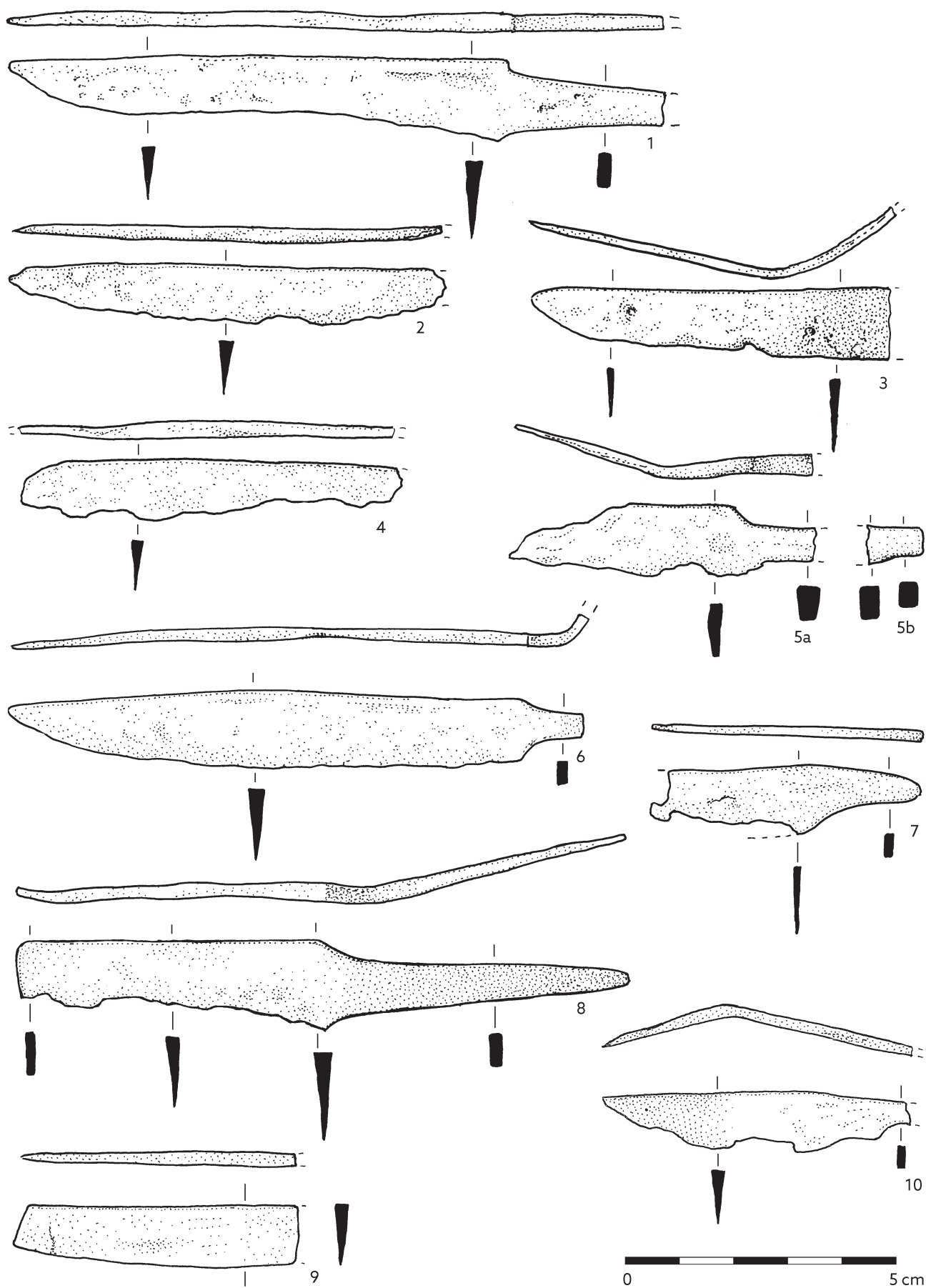

Tab. 225. Drobné nálezy, nože: 1 - P236498; 2 - P236504; 3 - P236505; 4 - P238061; 5 - P238815/1; 6 - P240133; 7 - P240517; 8 - P240719; 9 - P248736; 10 - P247292. Materiál: 1-10 - železo.

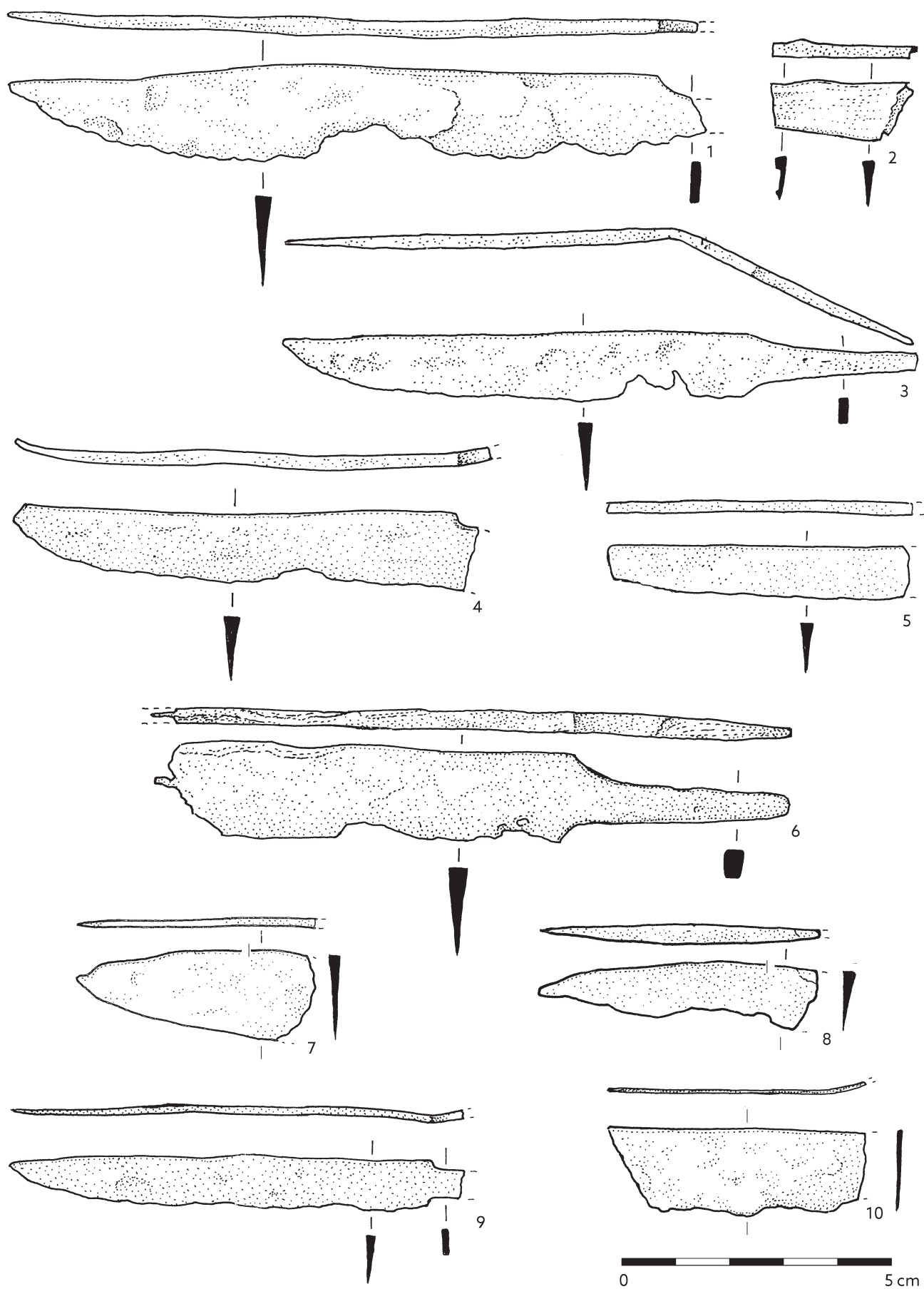

Tab. 226. Drobné nálezy, nože: 1 - P242128; 2 - P248746; 3 - P243291; 4 - P246782; 5 - P243843; 6 - P247676; 7 - P248743; 8 - P248737; 9 - P248741; 10 - P248745. Materiál: 1-10 - železo.

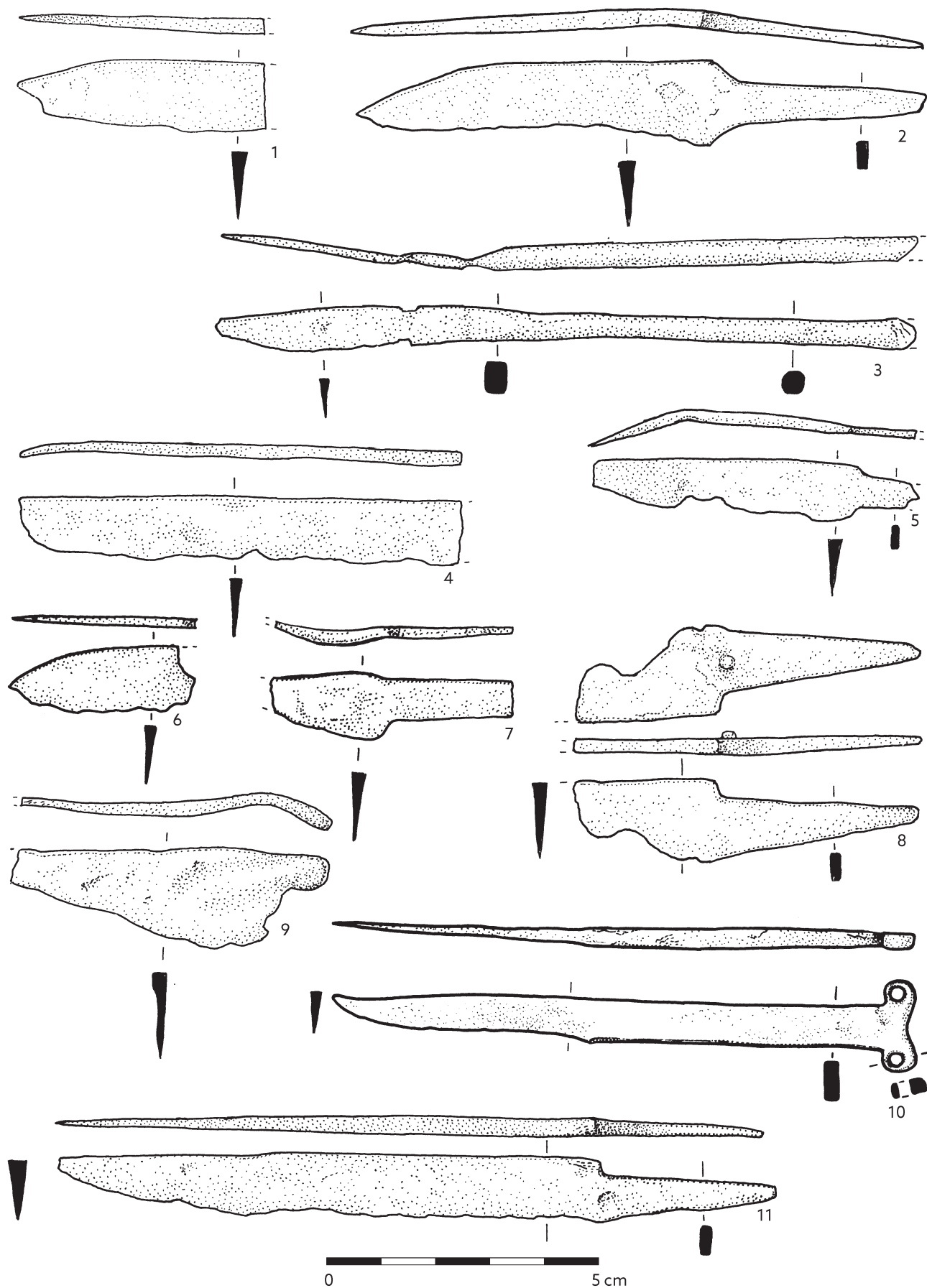

Tab. 227. Drobné nálezy, nože: 1 – P249022; 2 – P249239; 3 – P249021; 4 – P249947; 5 – P249238; 6 – P251158; 7 – P250618; 8 – P251336/2; 9 – P251337; 10 – P253922; 11 – P254452. Materiál: 1-11 – železo.

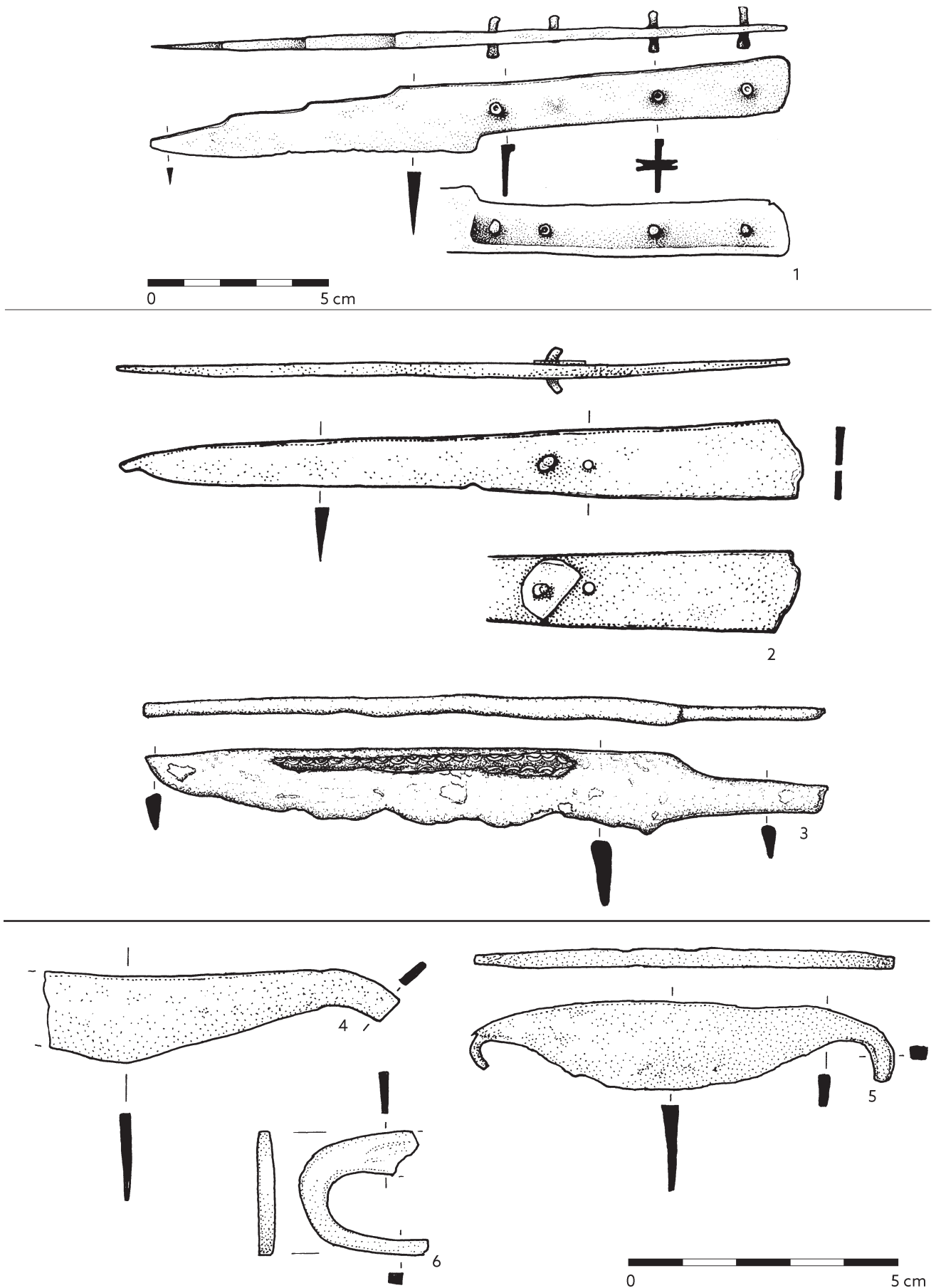

Tab. 228. Drobné nálezy, nože, ocílky: 1 – P256067; 2 – P259174; 3 – P271660; 4 – P246365; 5 – P248735; 6 – P248738.
Materiál: 1-6 – železo.

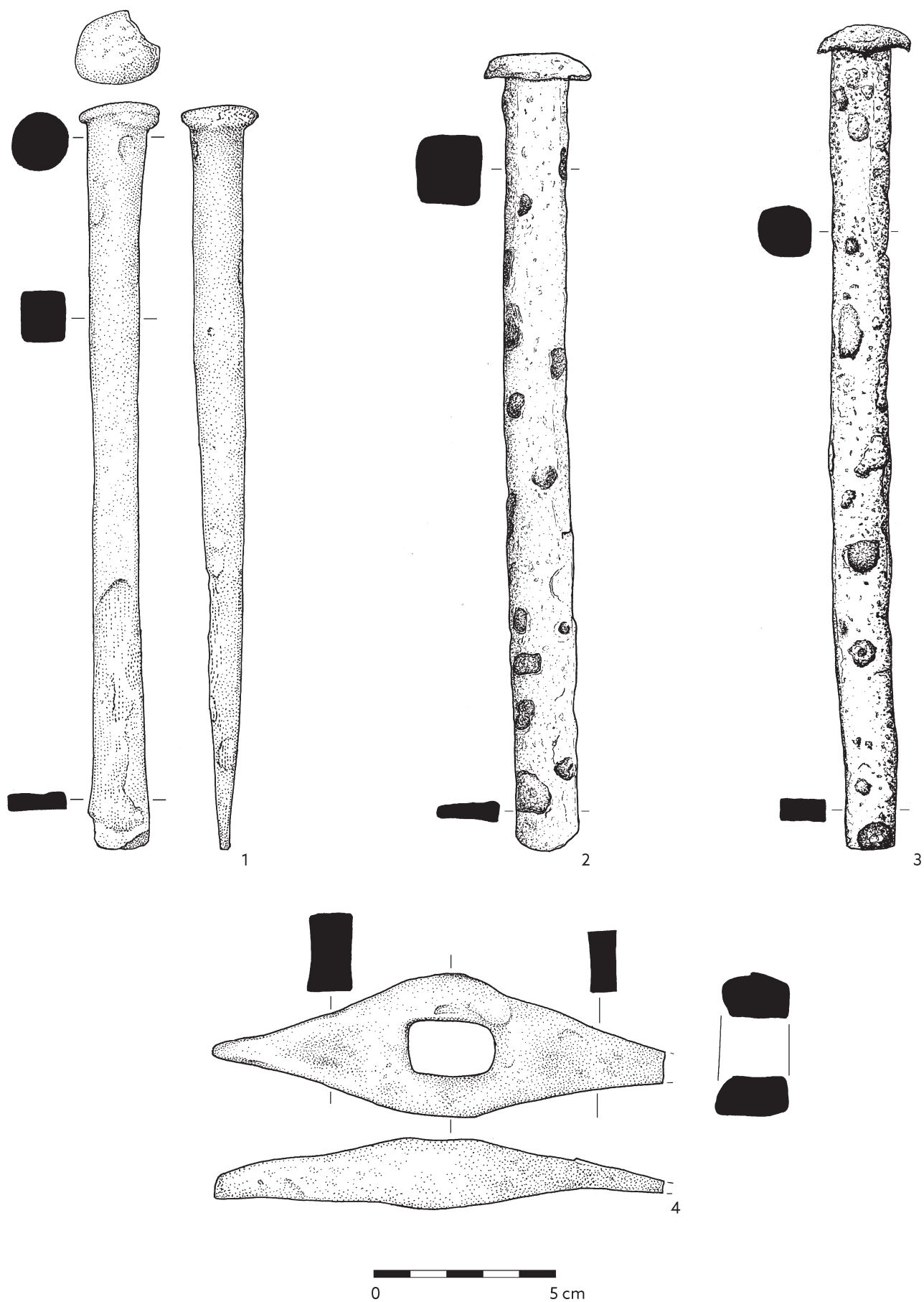

Tab. 229. Drobné nálezy, kovářské nástroje: 1 – P254478; 2 – P265825; 3 – P277783; 4 – P254479. Materiál: 1–4 – železo.

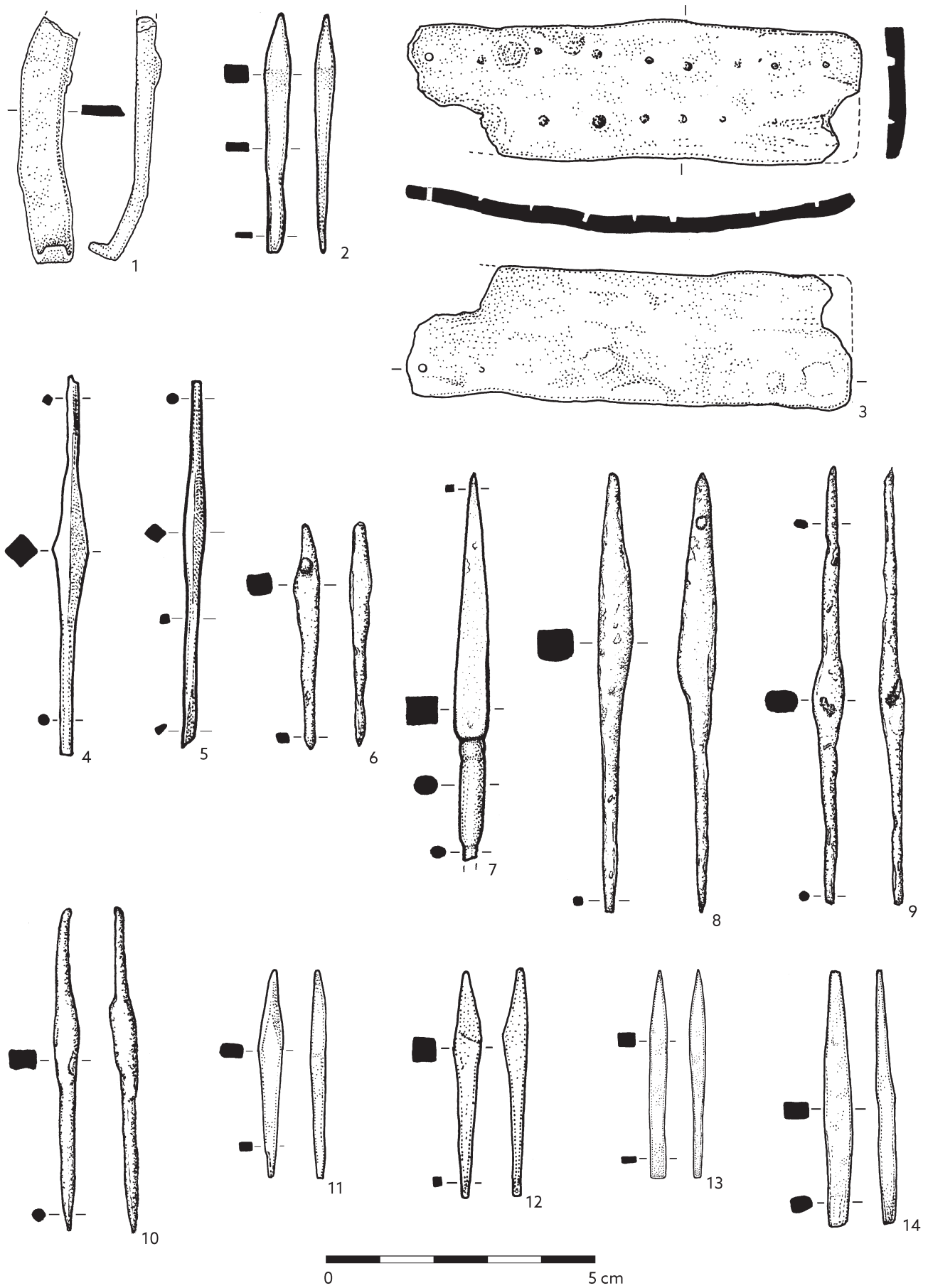

Tab. 230. Drobné nálezy, kovotepecké nástroje: 1 – P250318; 2 – P256079; 3 – P254444; 4 – P256669; 5 – P258825; 6 – P274322; 7 – P260329; 8 – P272326; 9 – P277776; 10 – P277789; 11 – P284618; 12 – P284619; 13 – P292737; 14 – P294955.

Materiál: 1-14 – železo.

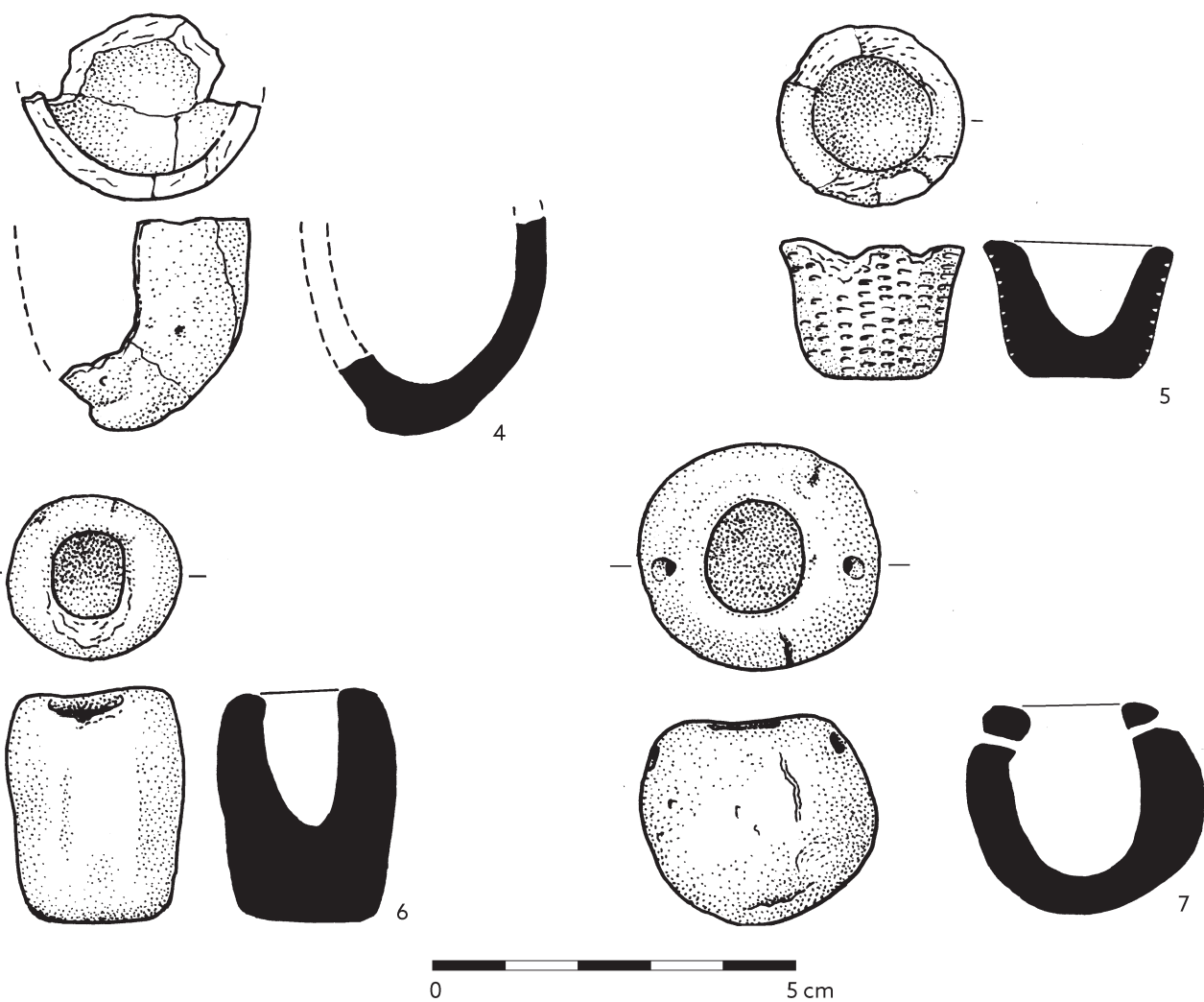
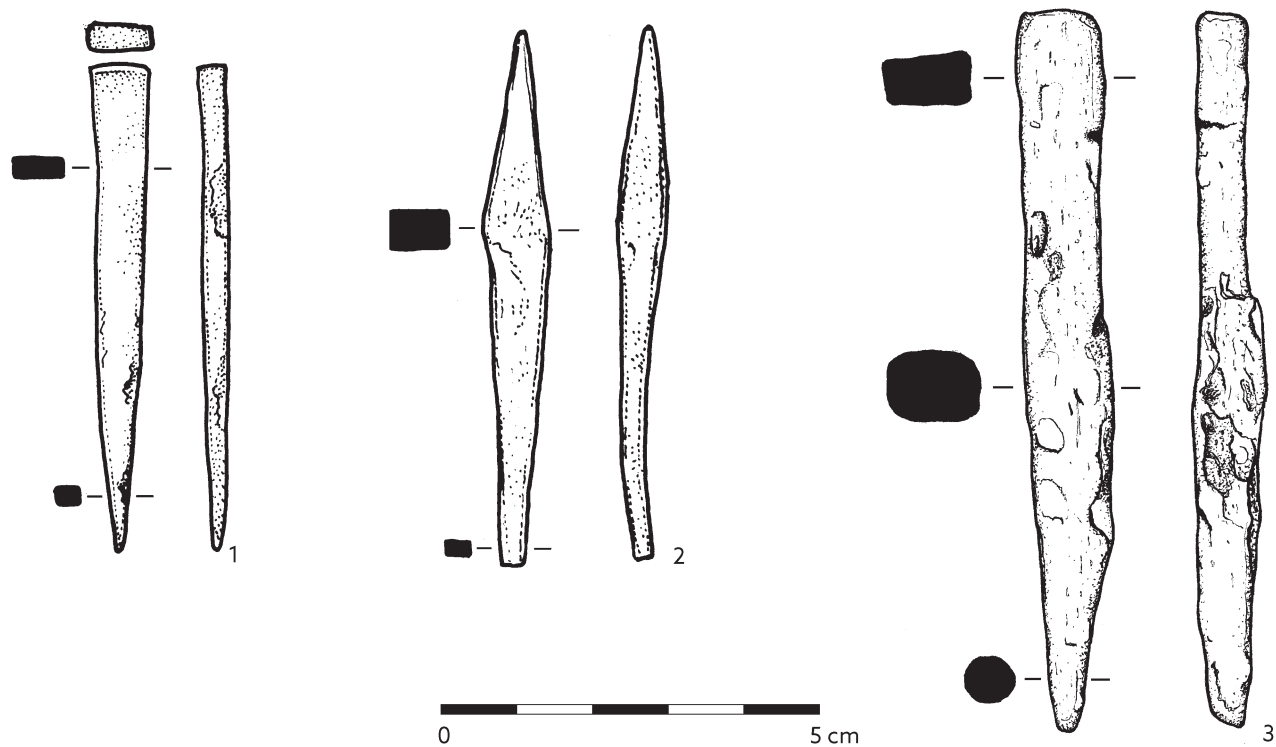

Tab. 231. Drobné nálezy, kovotepecké nástroje, tyglíky: 1 - P285542; 2 - P287044; 3 - P296787; 4 - P304527; 5 - P267291; 6 - P298510; 7 - P287022. Materiál: 1-3 - železo; 4-7 - keramika.

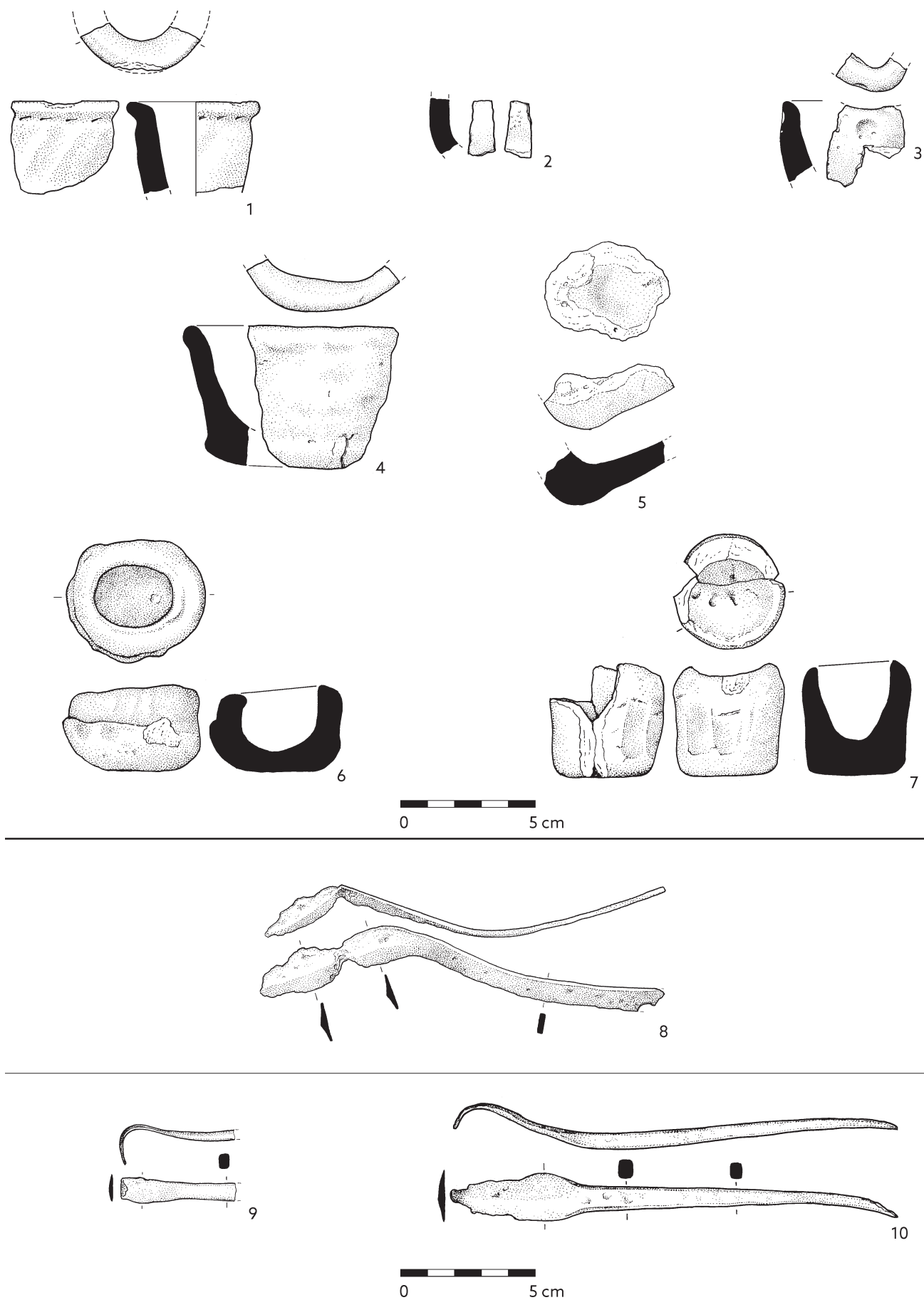

Tab. 232. Drobné nálezy, tyglíky, kovové součásti nástrojů: 1 - P304753; 2 - P297940; 3 - P299737; 4 - P298695; 5 - P247803; 6 - P274275; 7 - P302297; 8 - P236500; 9 - P303478; 10 - P278552. Materiál: 1-7 - keramika; 8-10 - železo.

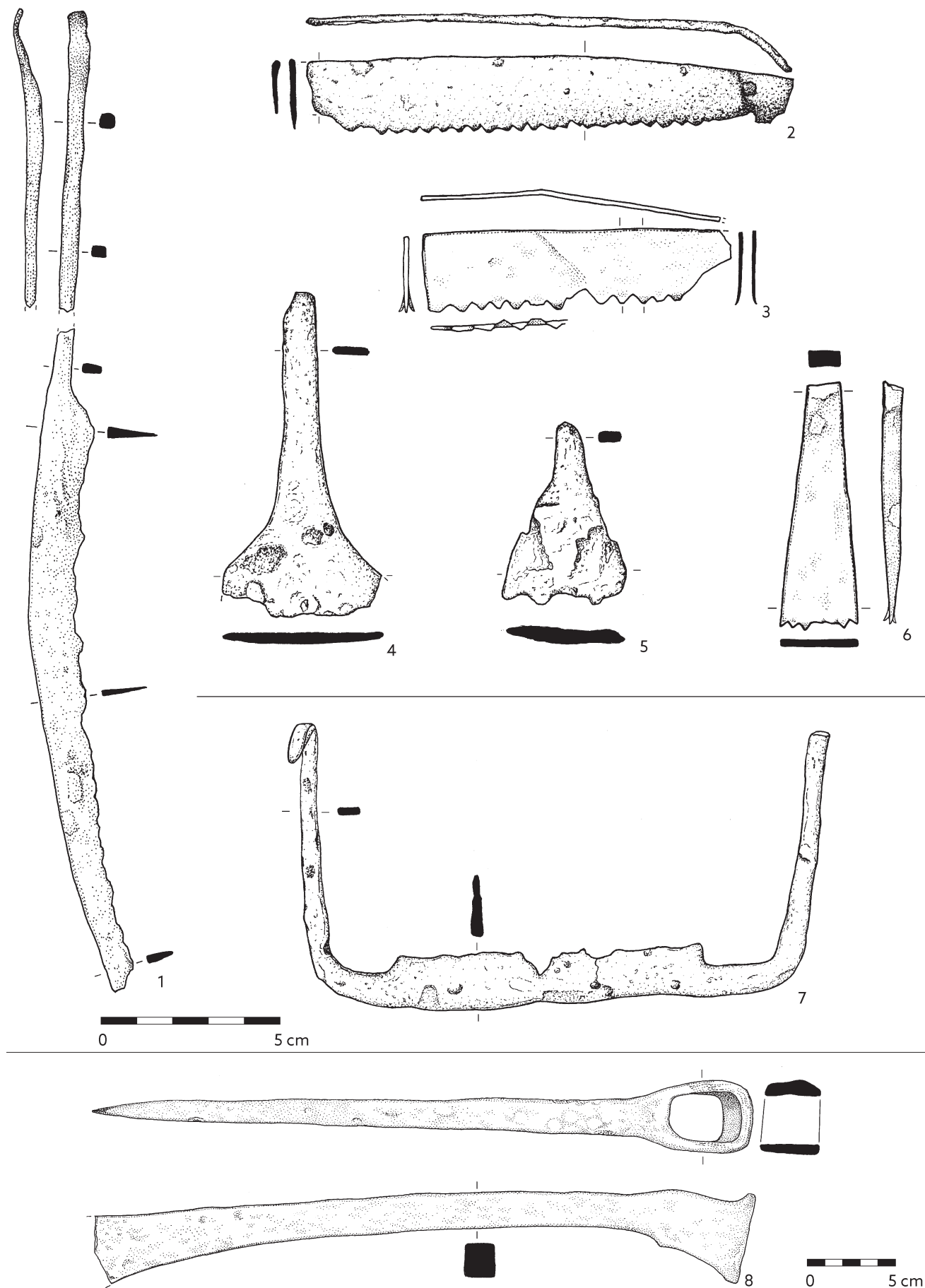

Tab. 233. Drobné nálezy, kovové součásti nástrojů: 1 - P254489; 2 - P278171; 3 - P285539; 4 - P272327; 5 - P277814; 6 - P254784; 7 - P277801; 8 - P254482. Materiál: 1-8 - železo.

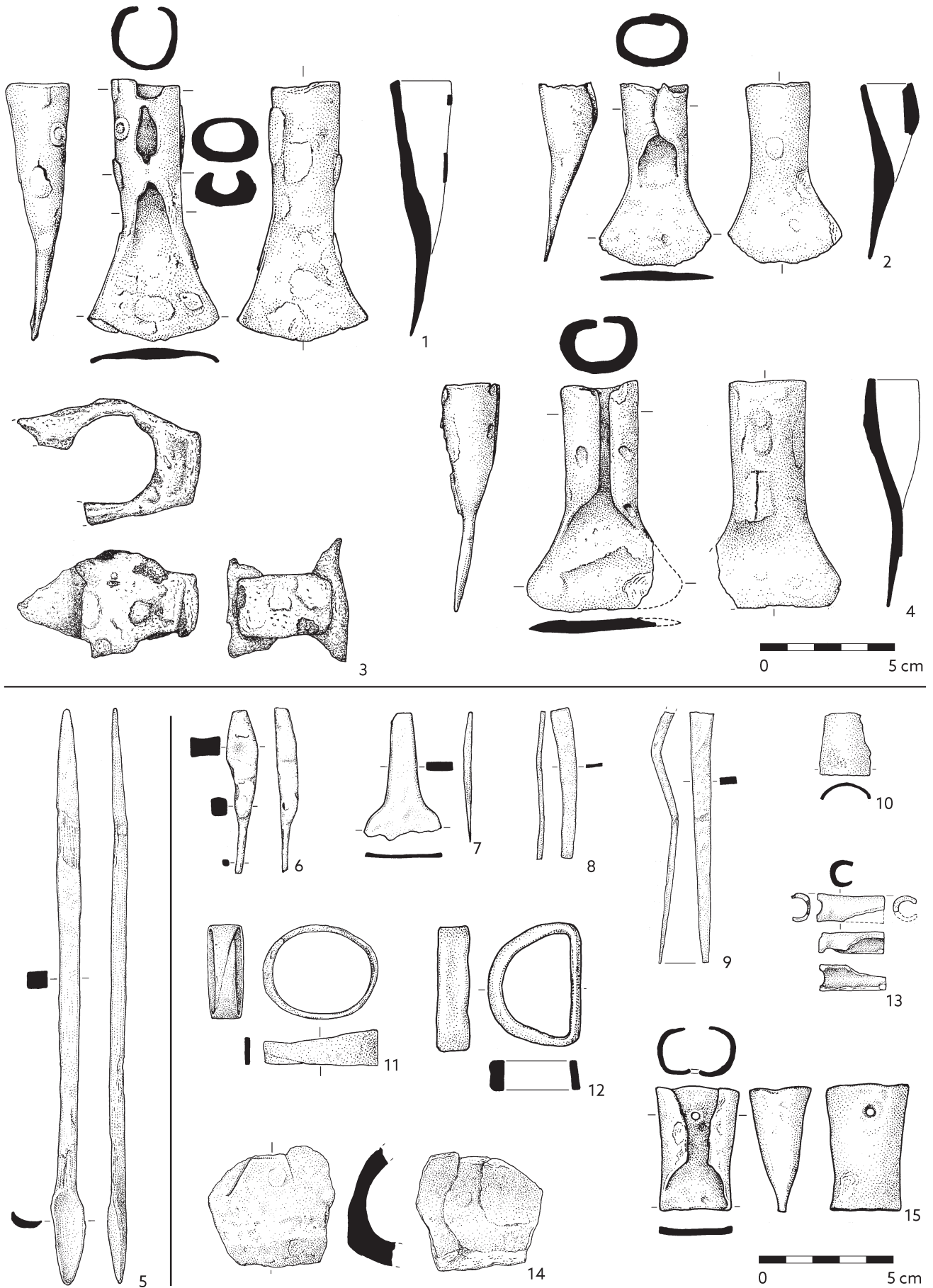

Tab. 234. Drobné nálezy, kovové součásti nástrojů: 1 - P258076; 2 - P271661; 3 - P273026; 4 - P272064; 5 - P254488; 6 - P300442; 7 - P256069; 8 - P251712; 9 - P251710; 10 - P235134; 11 - P254447; 12 - P294922; 13 - P284633; 14 - P254455; 15 - P262890.

Materiál: 1-15 - železo.

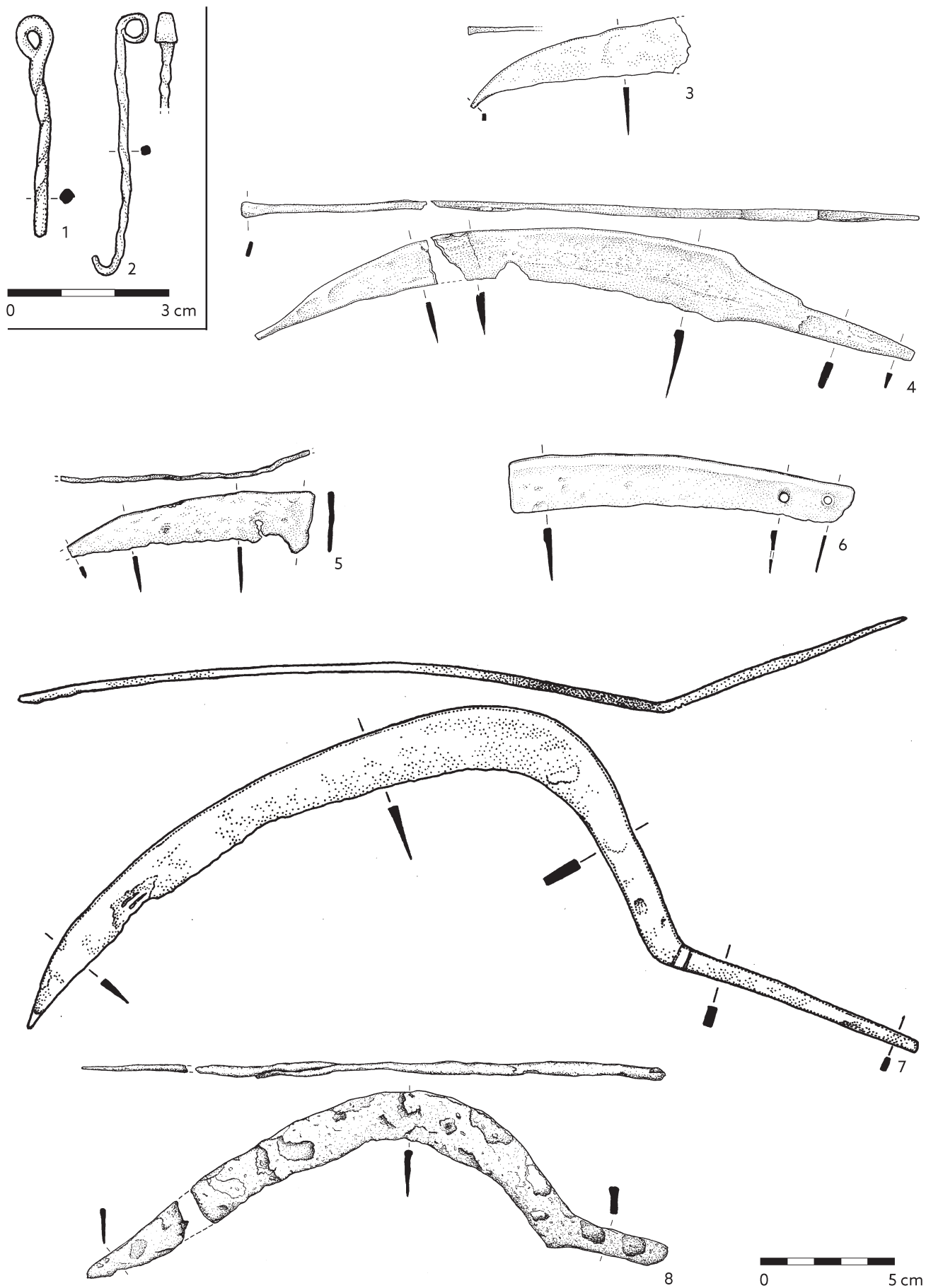

Tab. 235. Drobné nálezy, háčky, zemědělské nástroje: 1 – P238393; 2 – P244712; 3 – P243997; 4 – P246273; 5 – P254912; 6 – P254914; 7 – P258075; 8 – P271659. Materiál: 1-8 – železo.

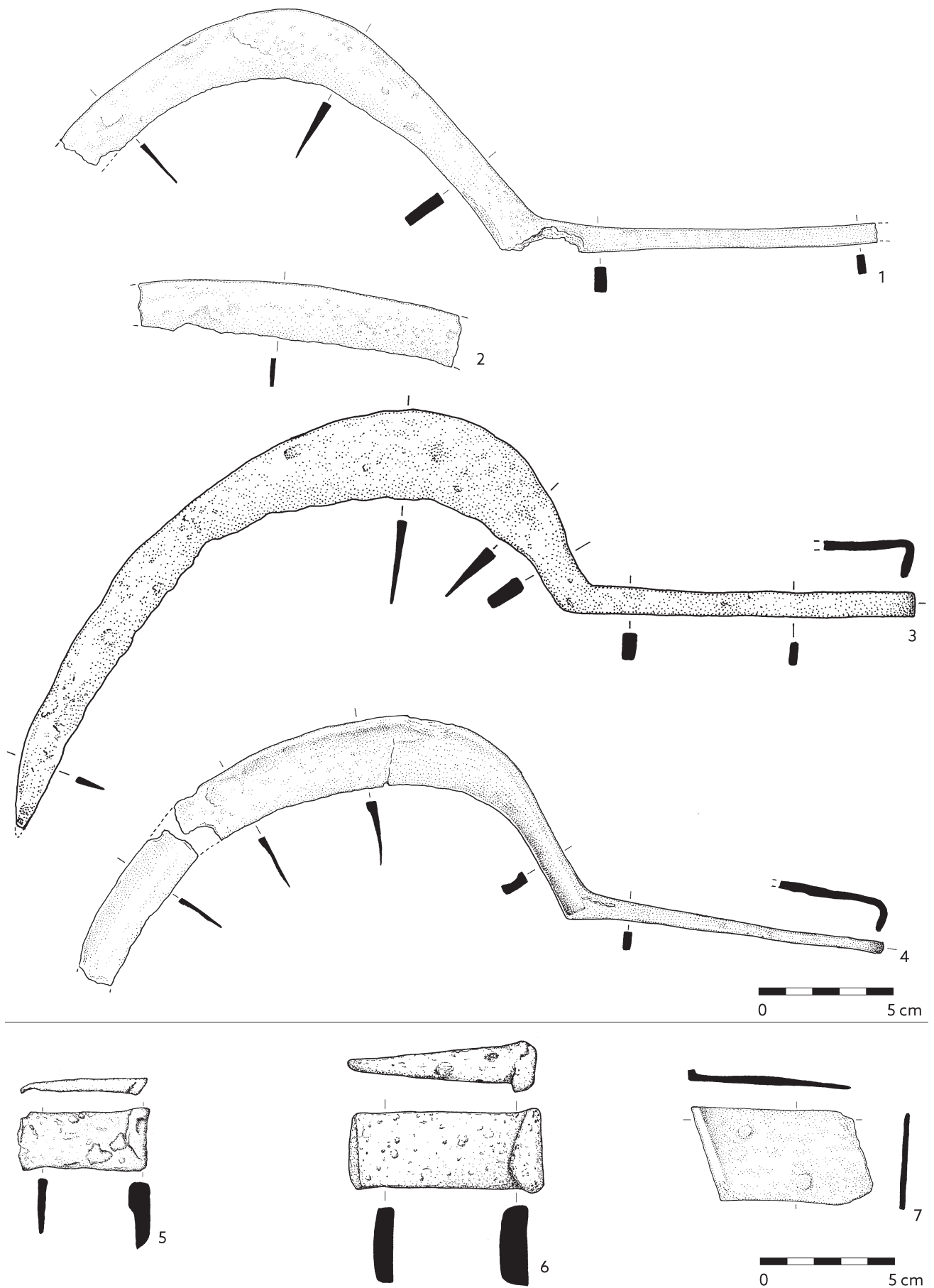

Tab. 236. Drobné nálezy, zemědělské nástroje, kovové zlomky: 1-2 - P254485; 3 - P254486; 4 - P254487; 5 - P265827; 6 - P269987; 7 - P237308/3. Materiál: 1-7 - železo.

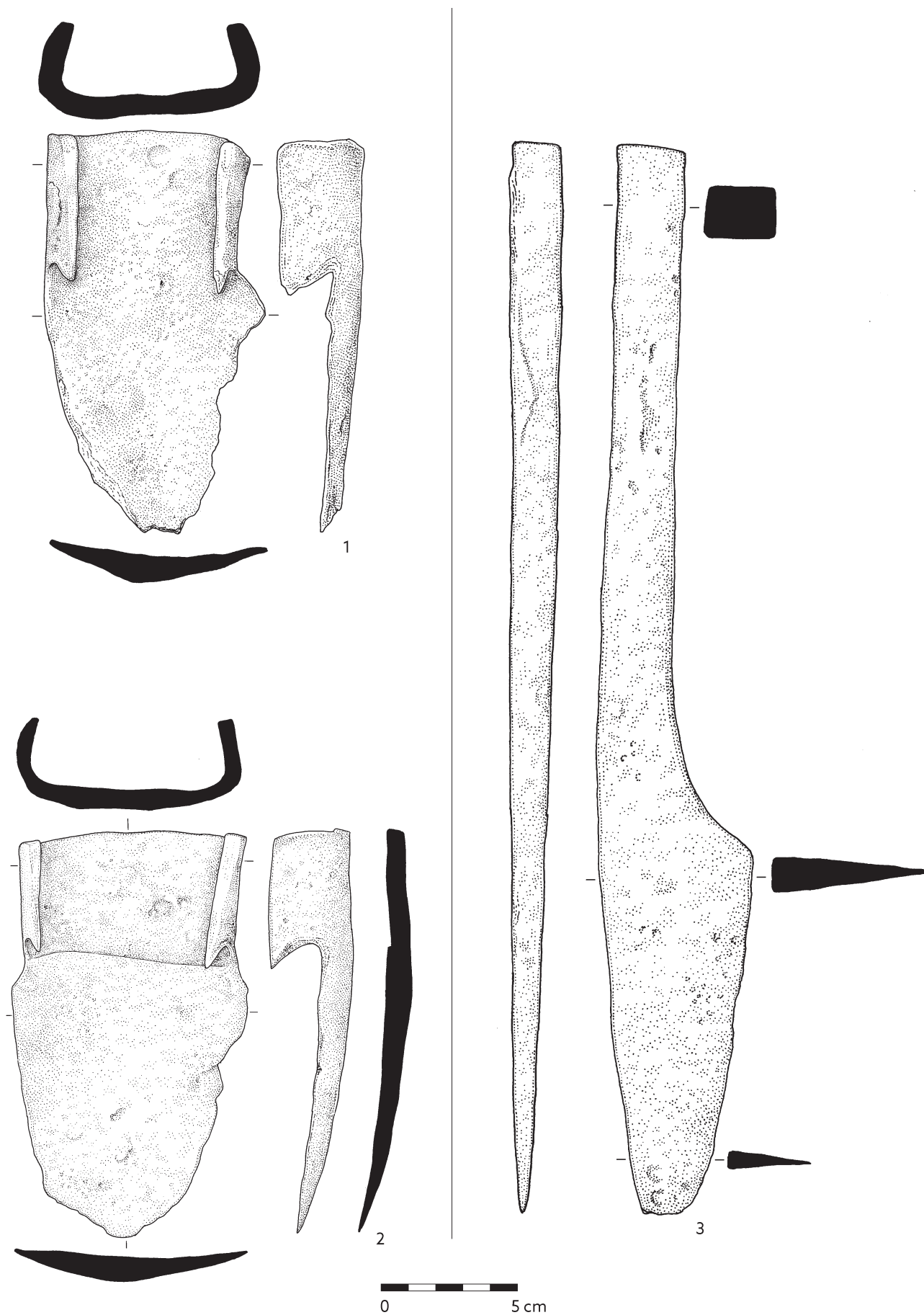

Tab. 237. Drobné nálezy, zemědělské nástroje: 1 – P254476; 2 – P254490; 3 – P254483. Materiál: 1-3 – železo.

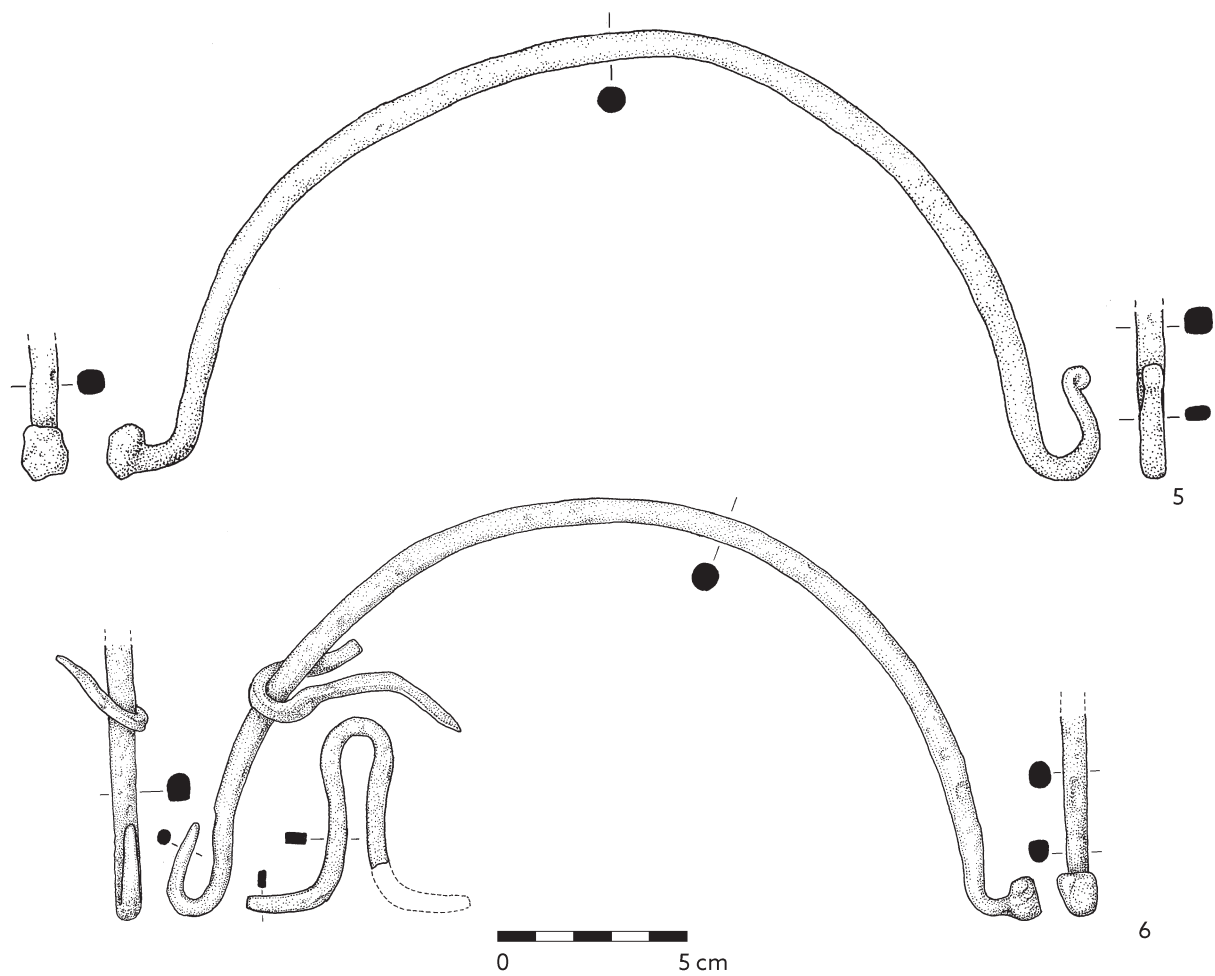

Tab. 238. Drobné nálezy, slezské misky, kovové součásti věder: 1 - P247971; 2 - P256837; 3 - P294932/1-2; 4 - P278557; 5 - P254474; 6 - P254473/1-2. Materiál: 1-6 - železo.

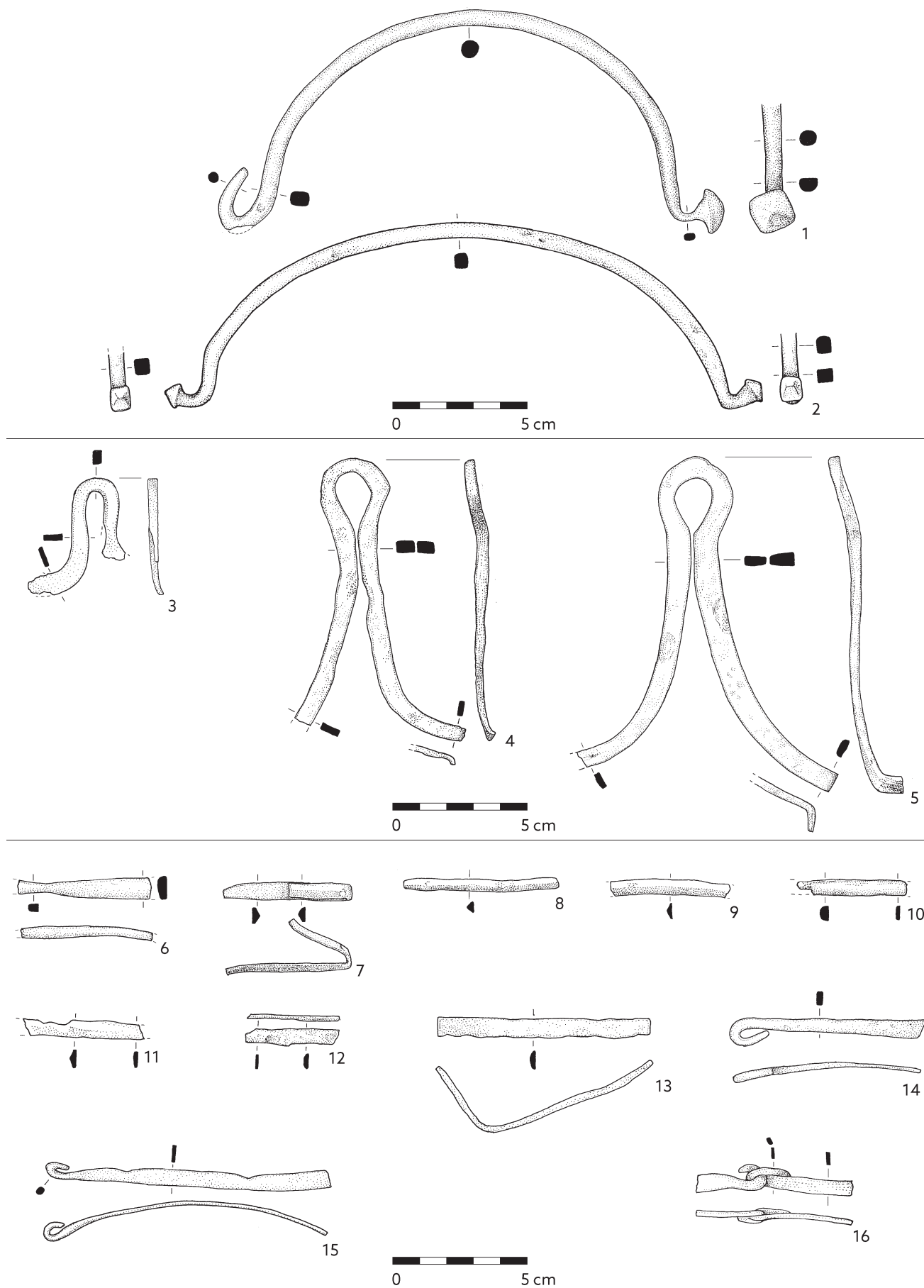

Tab. 239. Drobné nálezy, kovové součásti věder: 1 - P254472; 2 - P256405; 3 - P247679/1; 4 - P254493; 5 - P254492; 6 - P238062; 7 - P238396/3; 8 - P238396/4; 9 - P238396/5; 10 - P238398/1; 11 - P238814/3; 12 - P241022; 13 - P240900; 14 - P241904; 15 - P241905/1; 16 - P241905/2. Materiál: 1-16 - železo.

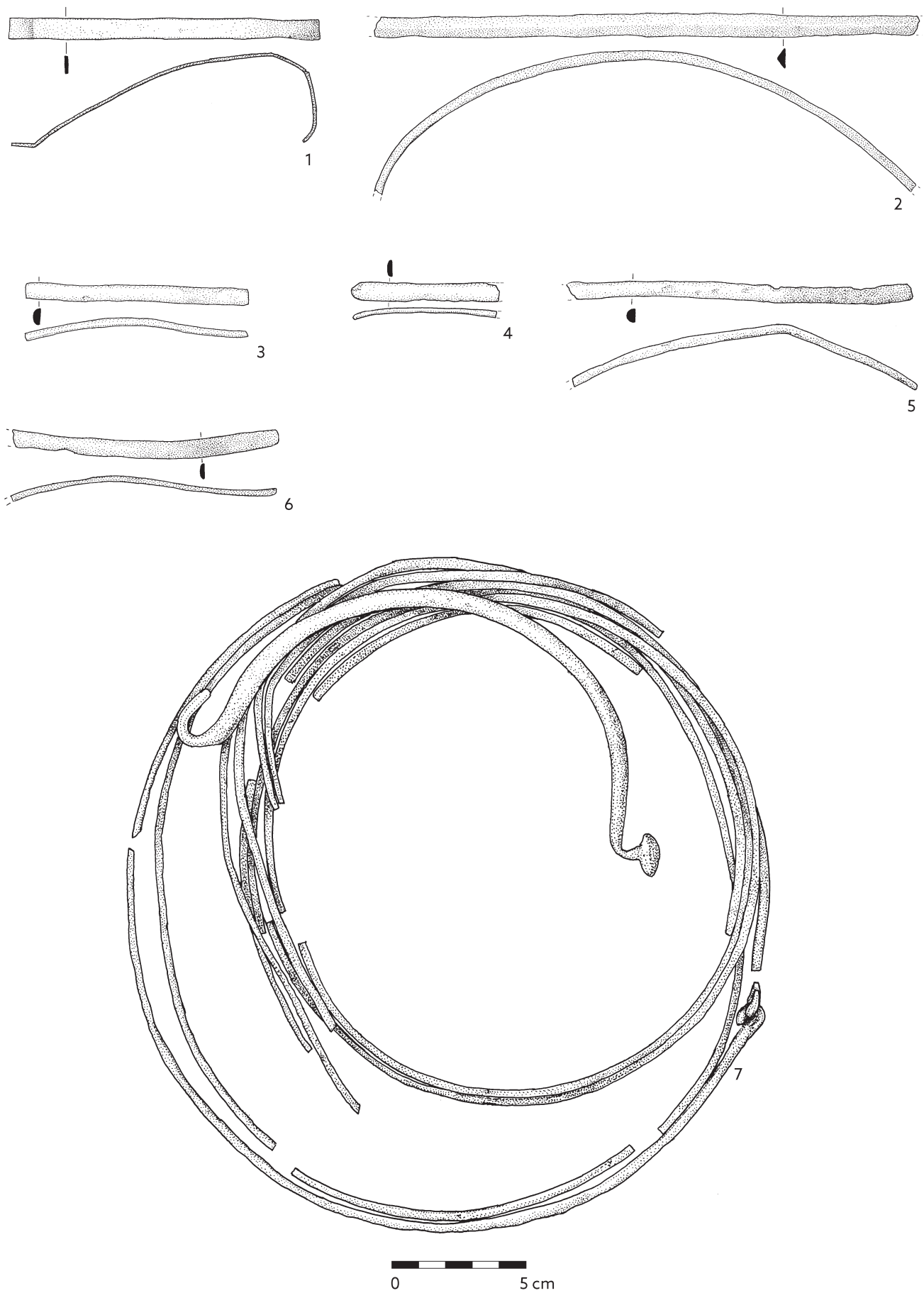

Tab. 240. Drobné nálezy, kovové součásti věder: 1 – P241908/1; 2 – P247291; 3 – P251716; 4 – P250941; 5 – P251720; 6 – P248045; 7 – P254475/1–29. 7 – kresba nálezu reliktu dřevěného vědra s kovovým okutím in situ z objektu 194. Materiál: 1–6 – železo.

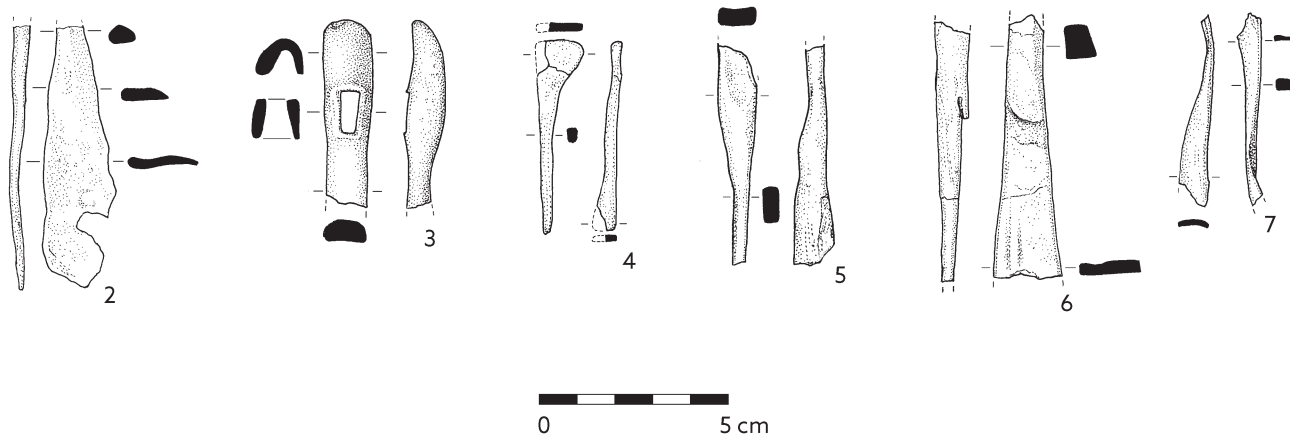
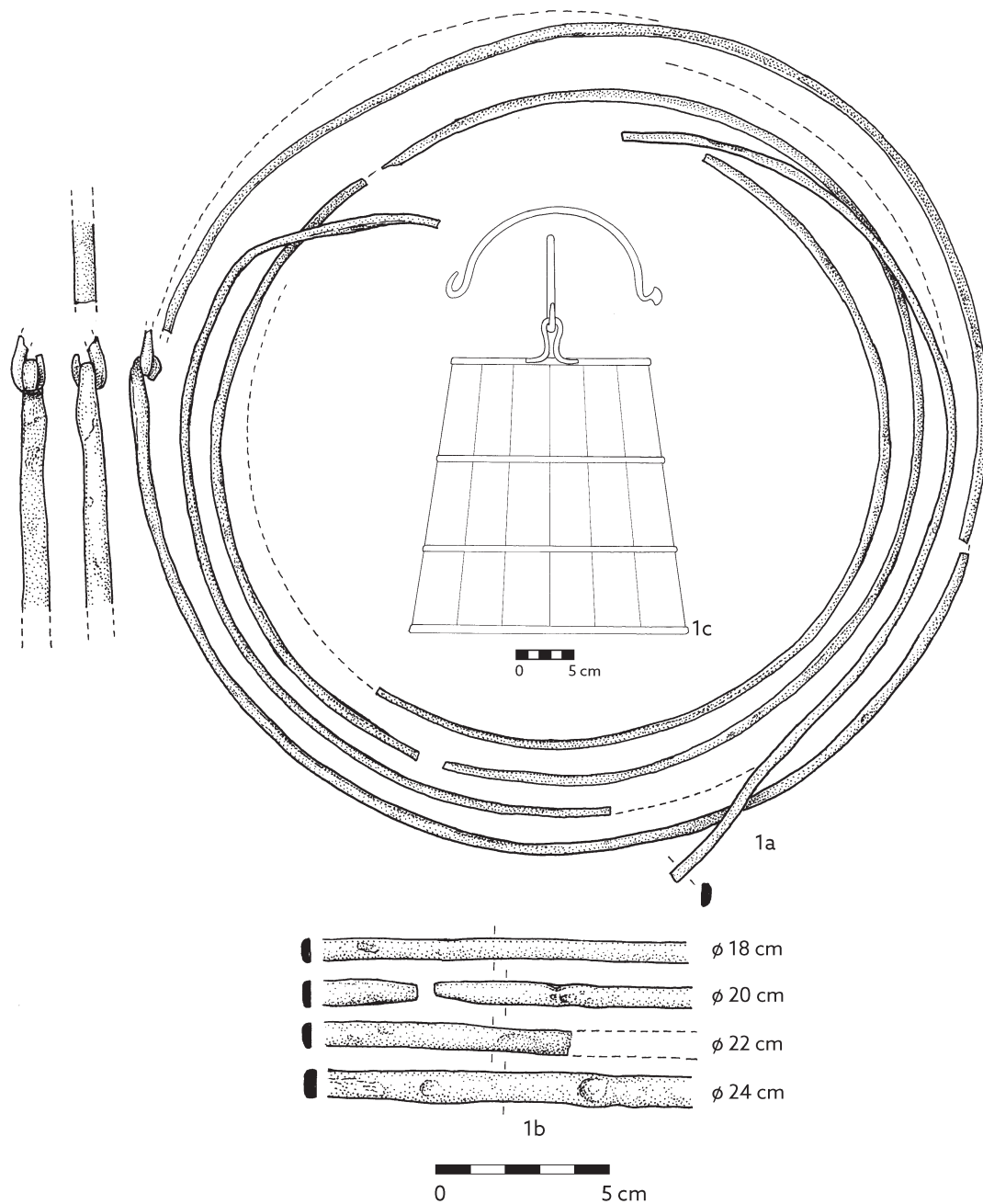

Tab. 241. Drobné nálezy, kovové součásti věder, hřivny: 1 - P254475/1-29; 2 - P236501/1; 3 - P237654; 4 - P238814/4; 5 - P240409/1; 6 - P240514; 7 - P248349. Materiál: 1-7 - železo.

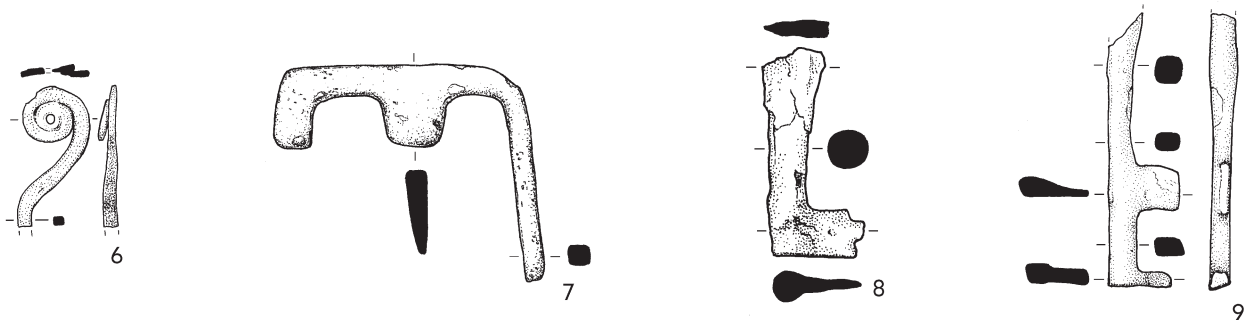
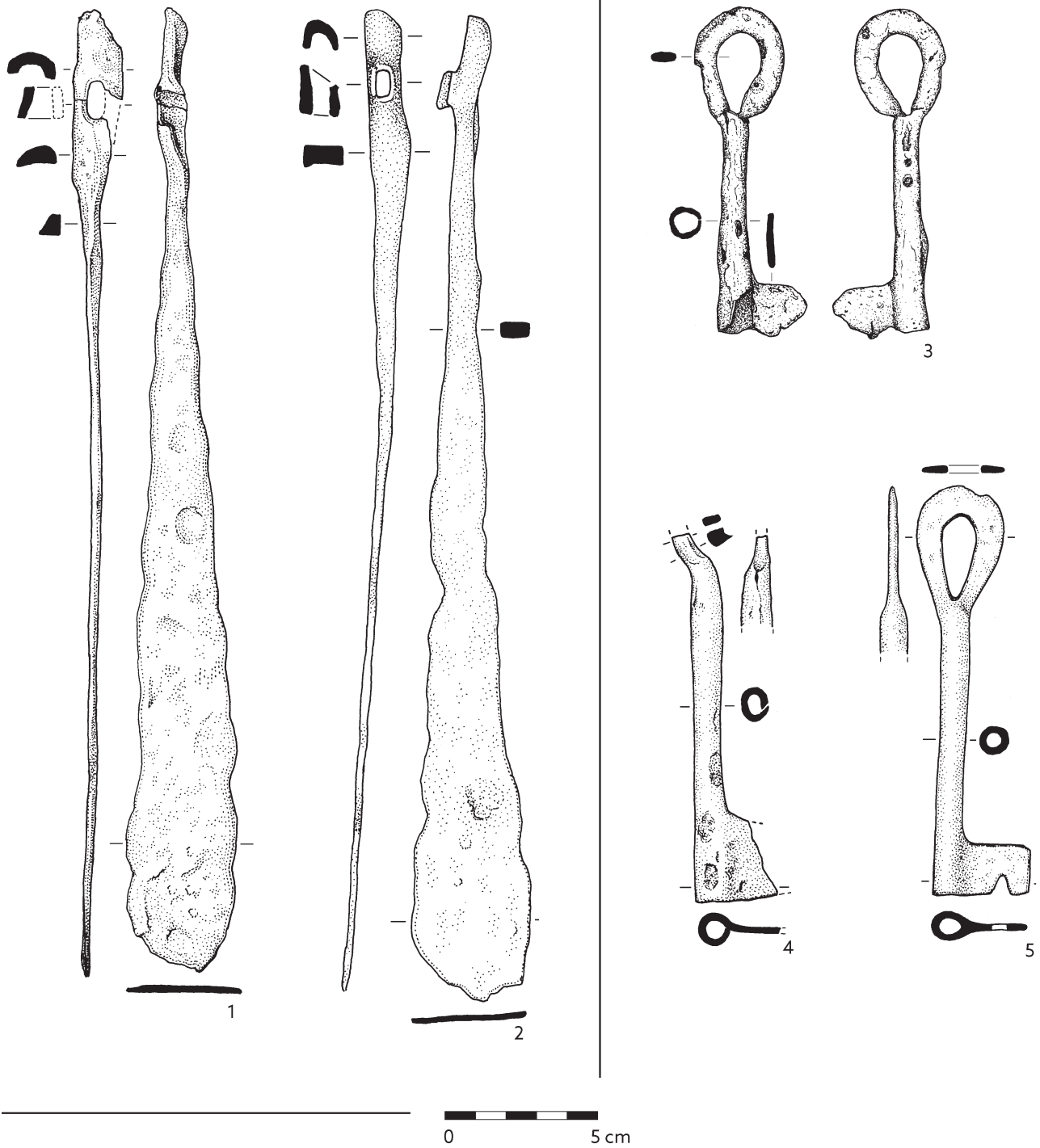

Tab. 242. Drobné nálezy, hřívny, klíče: 1 – P254480; 2 – P254491; 3 – P273022; 4 – P294921; 5 – P278569; 6 – P254462; 7 – P274219; 8 – P278567; 9 – P304526. Materiál: 1-9 – železo.

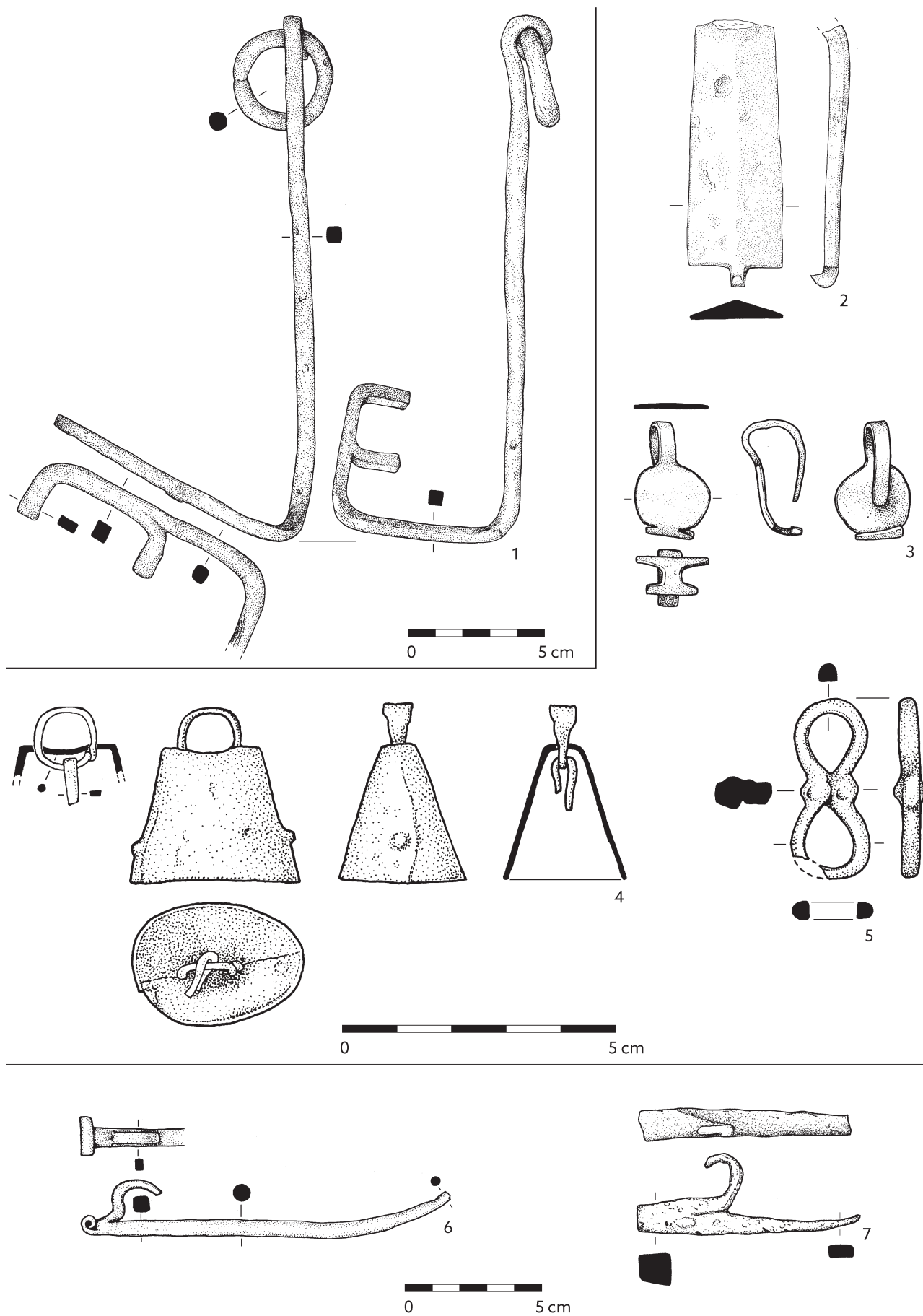

Tab. 243. Drobné nálezy, klíč, závěsný zvonek, loučnický, fragmenty kovových artefaktů: 1 – P254484; 2 – P257303; 3 – P288539; 4 – P238060; 5 – P294950; 6 – P284617; 7 – P265087. Materiál: 1-7 – železo.

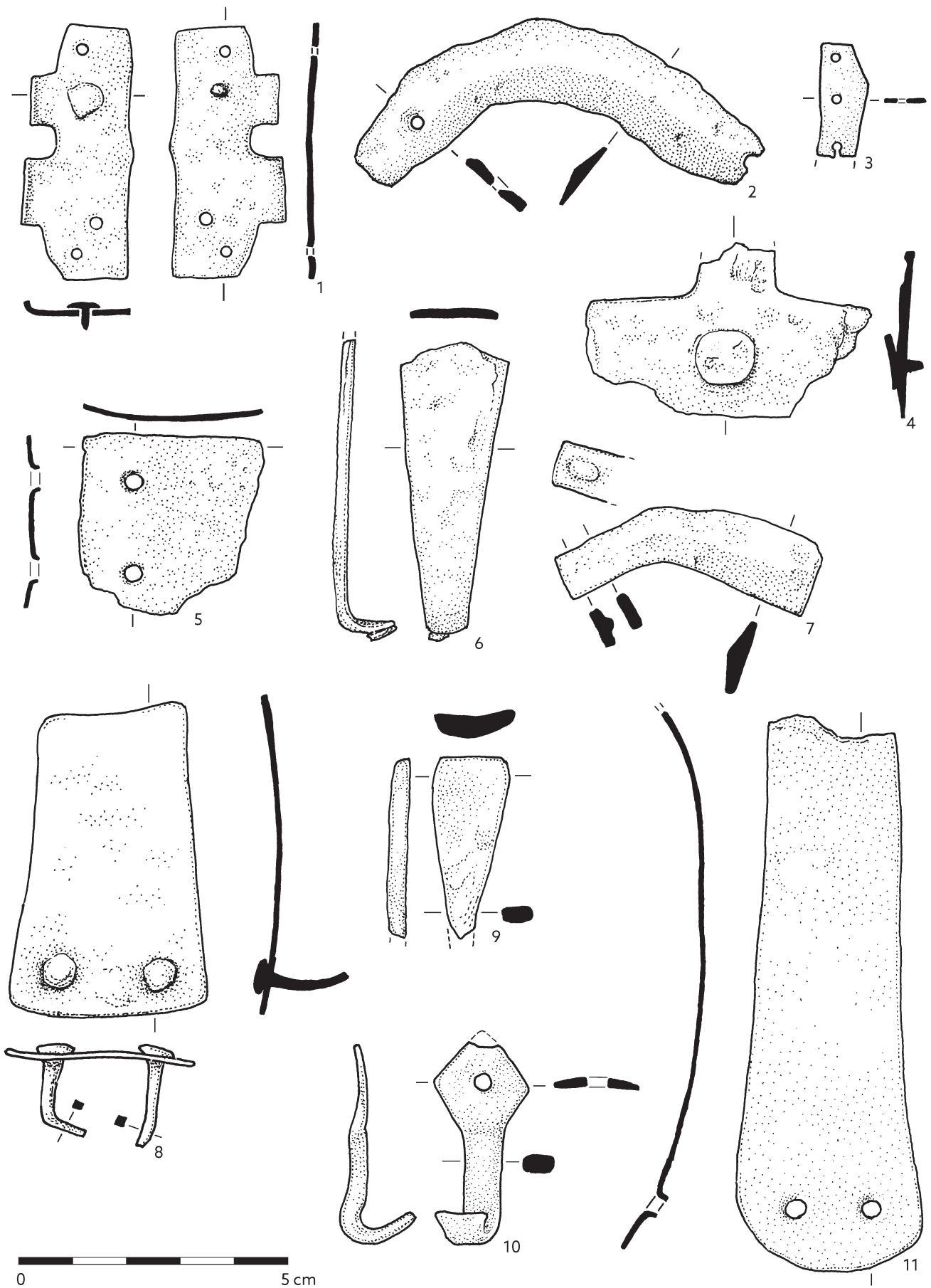

Tab. 244. Drobné nálezy, zlomky železných kování: 1 – P235944; 2 – P236501/3; 3 – P236501/4; 4 – P238397; 5 – P237813; 6 – P237308/2; 7 – P239379; 8 – P240404; 9 – P238815/3; 10 – P240403; 11 – P244379. Materiál: 1-11 – železo.

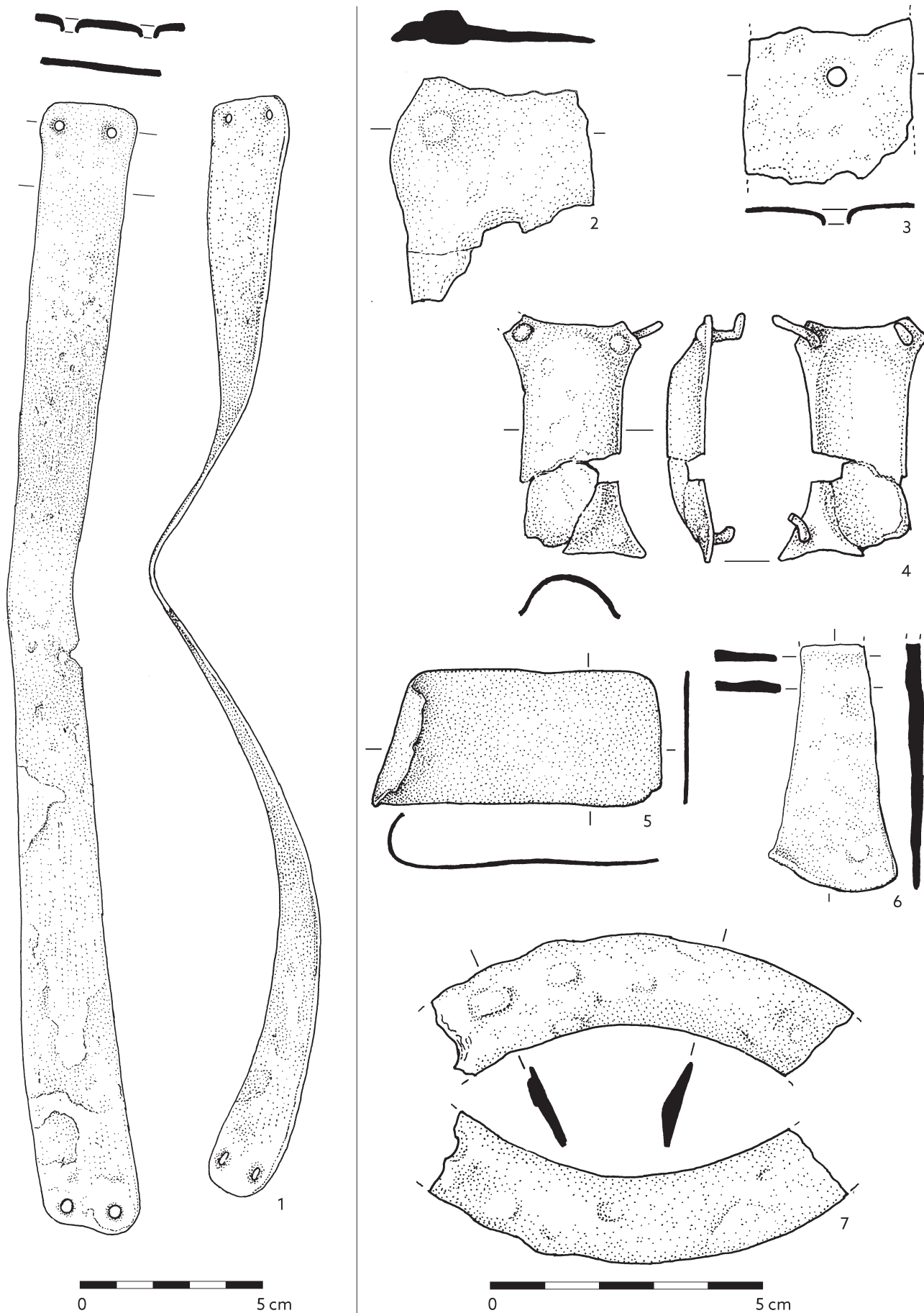

Tab. 245. Drobné nálezy, zlomky železných kování: 1 - P243845; 2 - P247804; 3 - P244380; 4 - P249241; 5 - P254454; 6 - P254456; 7 - P254464. Materiál: 1-7 - železo.

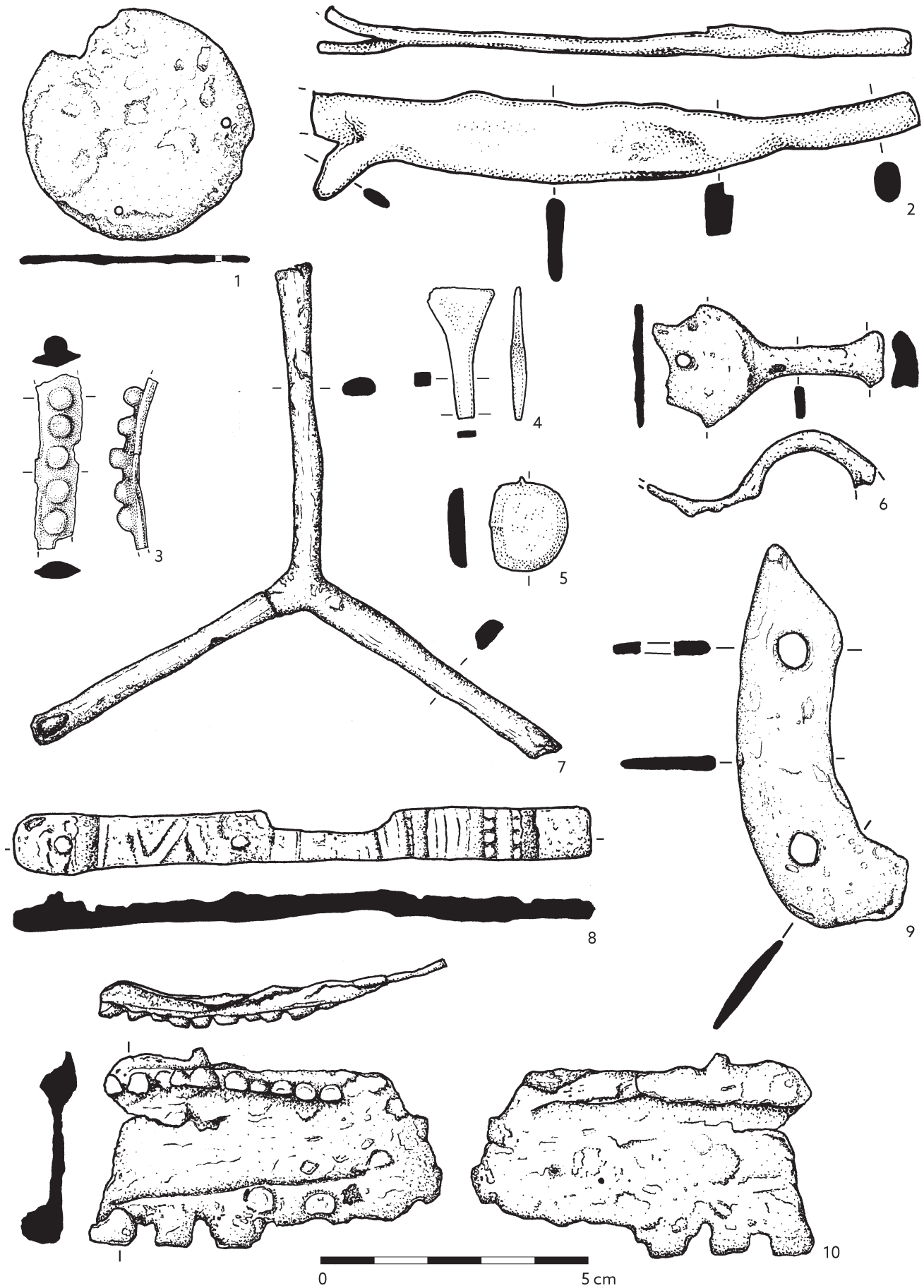

Tab. 246. Drobné nálezy, zlomky železných kování: 1 - P269991; 2 - P256839; 3 - P292730; 4 - P254467; 5 - P254466/3; 6 - P299956; 7 - P268344; 8 - P273017; 9 - P294161; 10 - P300446. Materiál: 1-10 - železo.

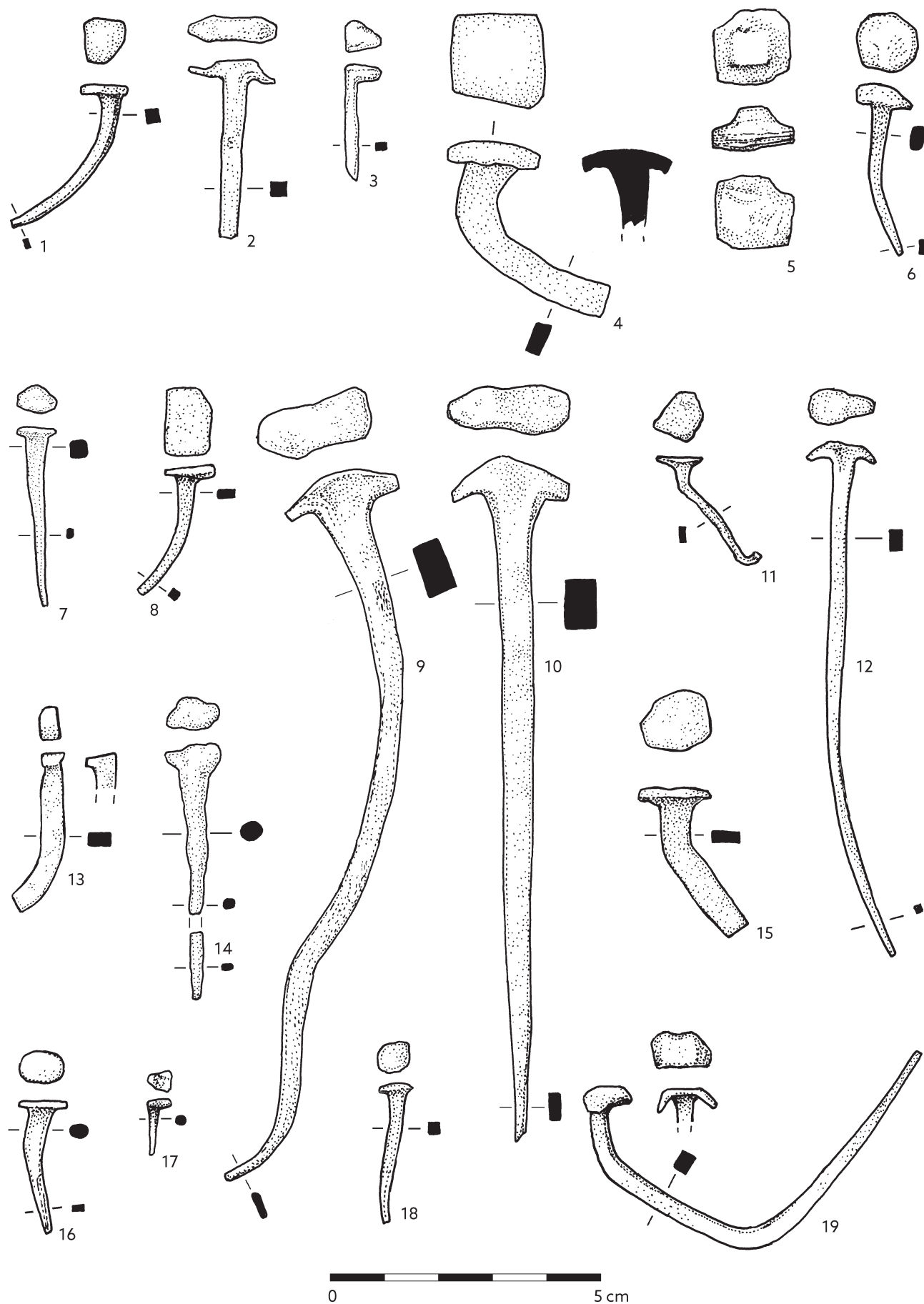

Tab. 247. Drobné nálezy, hřeby, nýtek: 1 - P237812; 2 - P238063; 3 - P238396/1; 4 - P238814/1; 5 - P238815/2; 6 - P239380; 7 - P240516; 8 - P240717/1; 9 - P242127; 10 - P240901; 11 - P240902; 12 - P241903; 13 - P242125; 14 - P244319; 15 - P240718; 16 - P245206; 17 - P247289; 18 - P243849; 19 - P244428. Materiál: 1-16, 18-19 - železo; 17 - bronz.

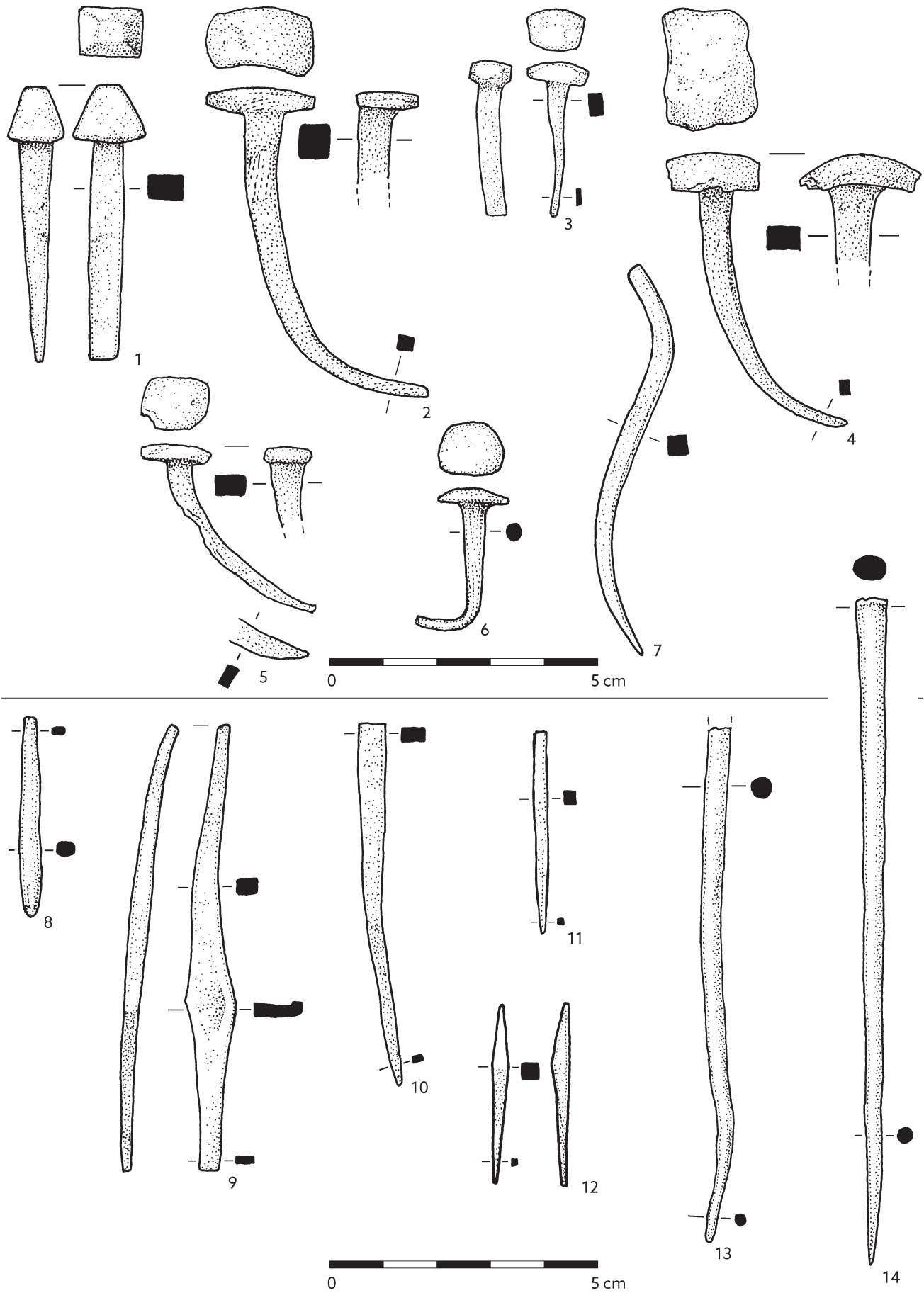

Tab. 248. Drobné nálezy, hřeby, hroty: 1 - P248739; 2 - P249501; 3 - P251714; 4 - P251338; 5 - P249502; 6 - P251336/1; 7 - P251723; 8 - P237308/1; 9 - P239649; 10 - P240898/1; 11 - P242126; 12 - P253287/2; 13 - P243844; 14 - P254469. Materiál: 1-14 - železo.

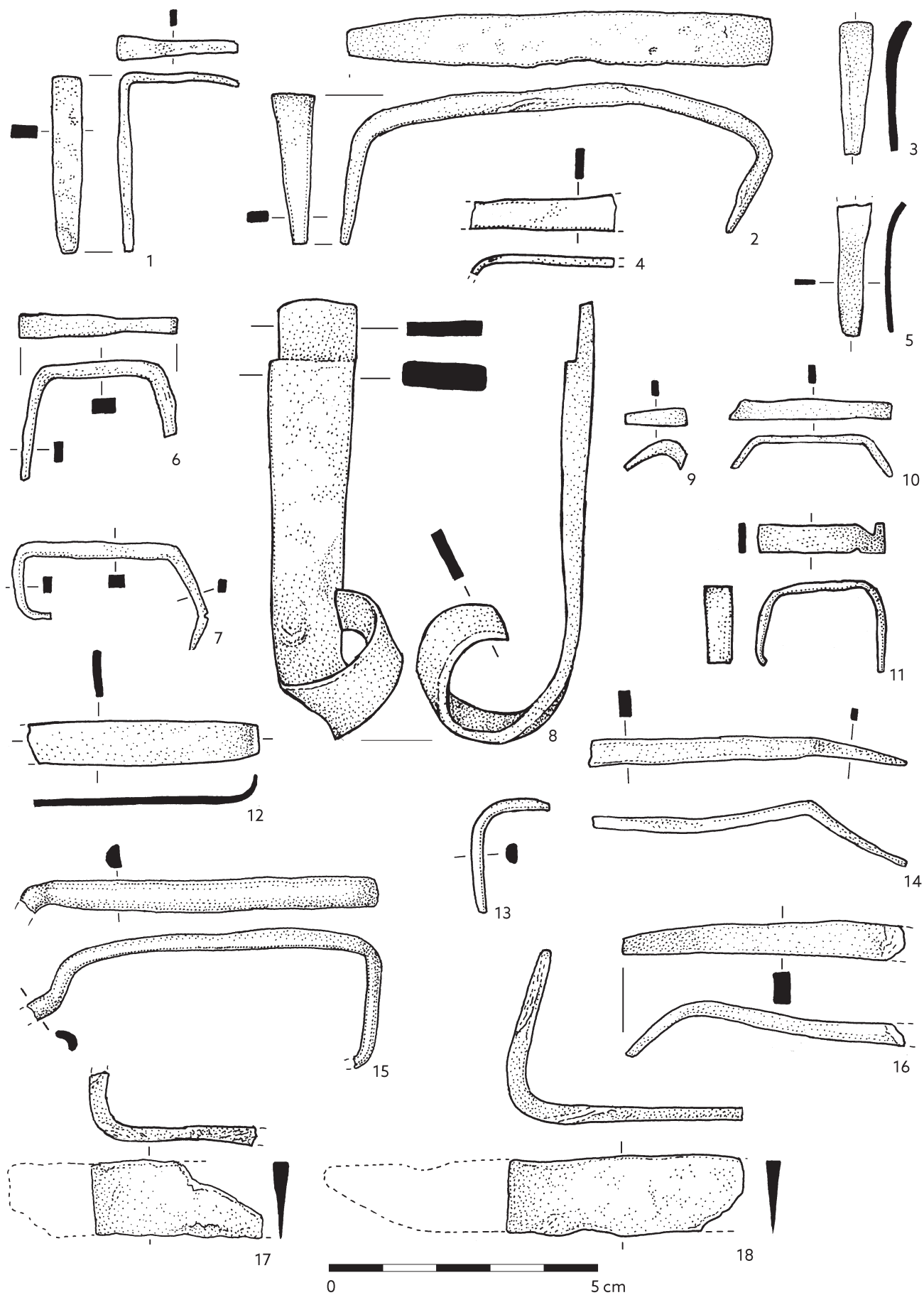

Tab. 249. Drobné nálezy, skoby, zlomky železných kování: 1 - P235264; 2 - P238395; 3 - P240515; 4 - P243771; 5 - P240905; 6 - P239382; 7 - P240716; 8 - P240408; 9 - bez inv. č.; 10 - P241019; 11 - P249245; 12 - P245207; 13 - P243294; 14 - P246770; 15 - P254461; 16 - P247679/3; 17-18 - P247679/2. Materiál: 1-18 - železo.

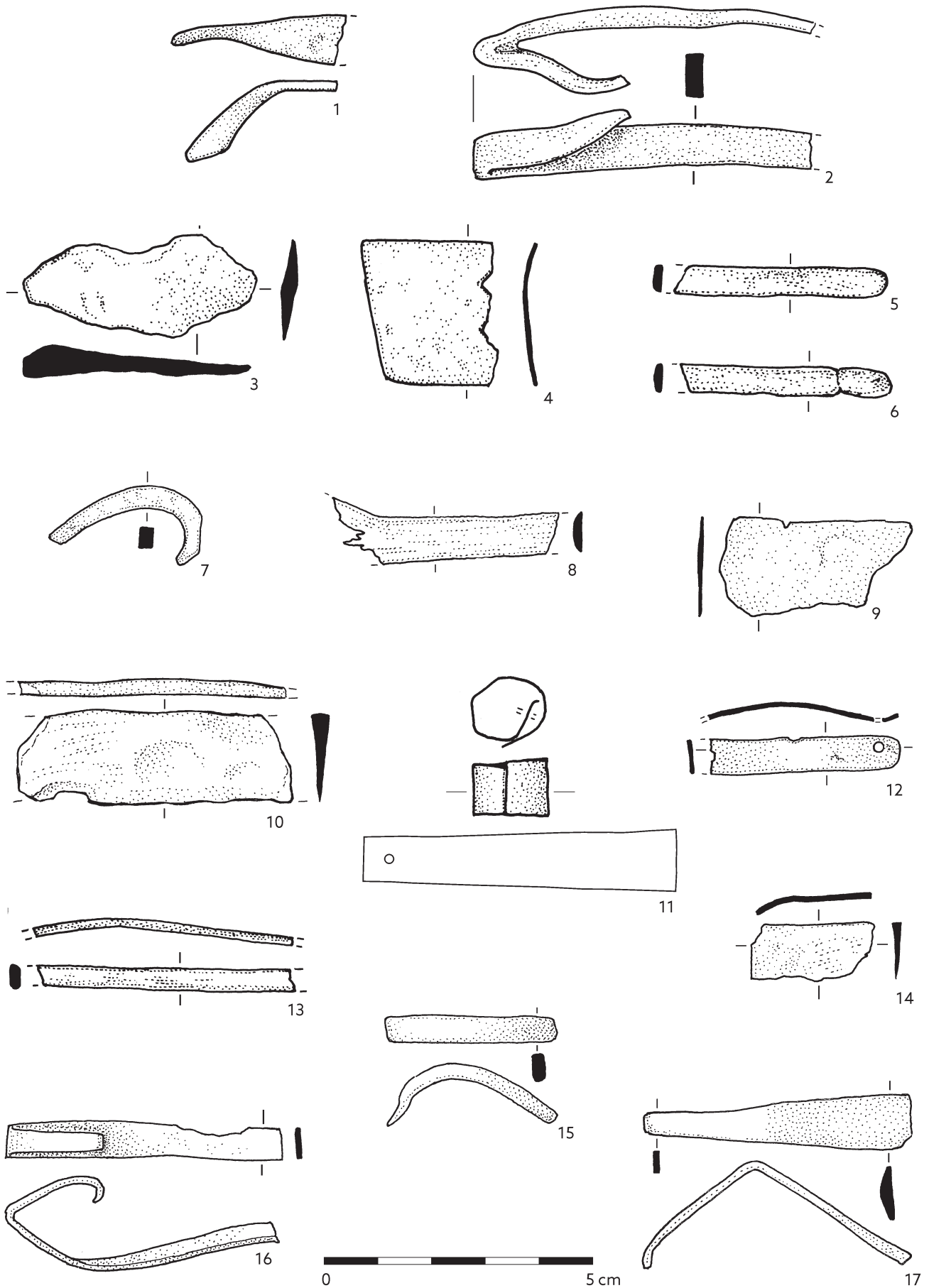

Tab. 250. Drobné nálezy, zlomky kovových pásků a blížie nediferencovaných artefaktů: 1 - P246714/1; 2 - P246714/2; 3 - P247293/2; 4 - P247293/3; 5 - P247293/4; 6 - P247293/5; 7 - P249504; 8 - P247866/3; 9 - P247974; 10 - bez inv. č.; 11 - P249237; 12 - P251711; 13 - P249242; 14 - P249506; 15 - P251715; 16 - P251157; 17 - P251713. Materiál: 1-10, 12-17 - železo; 11 - bronz.

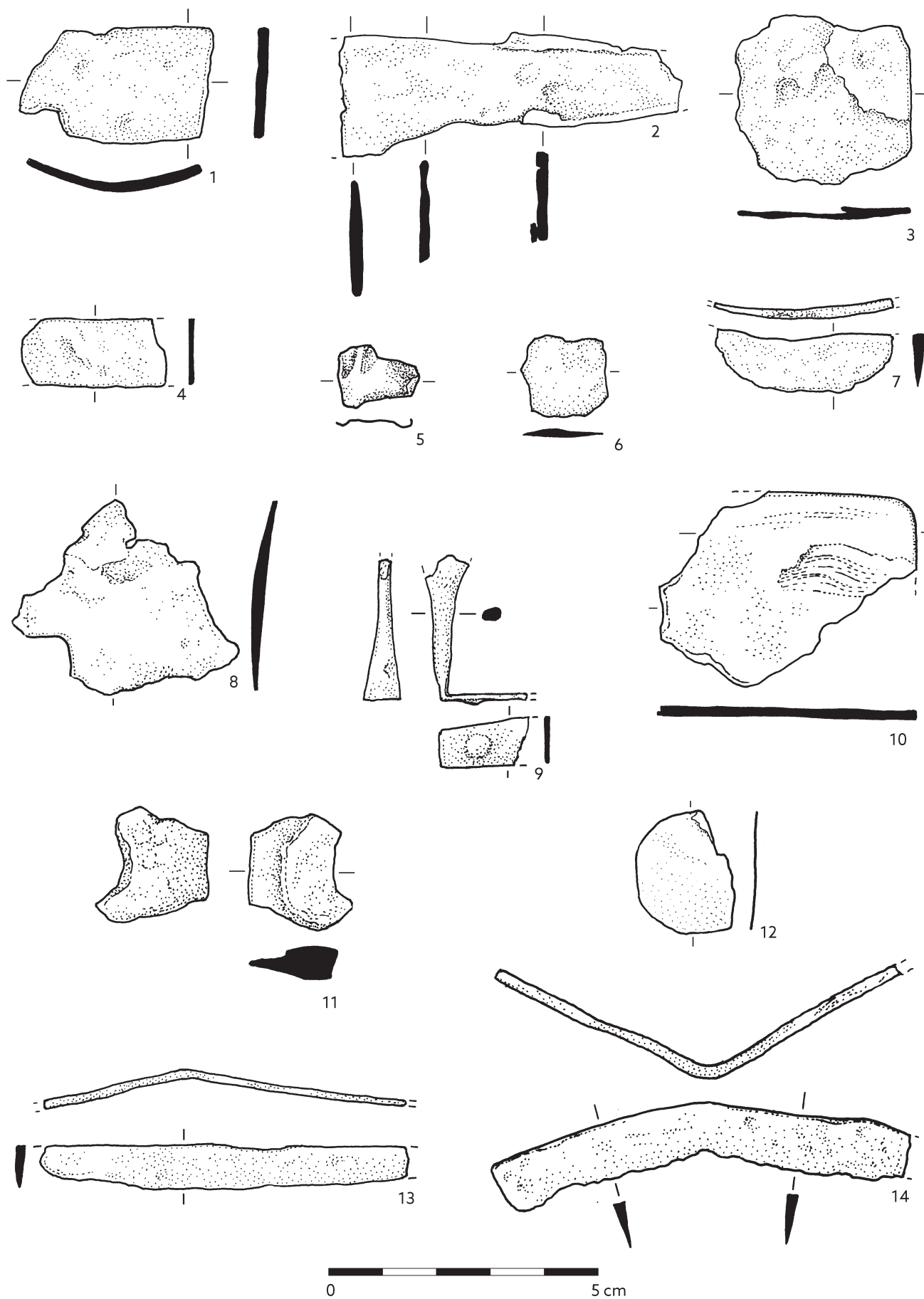

Tab. 251. Drobné nálezy, zlomky kovových plechů a blížie nediferencovaných artefaktů: 1 – P236501/2; 2 – P239775; 3 – P238396/2; 4 – P236501/5; 5 – P239378; 6 – P238398/3; 7 – P238398/2; 8 – P240407; 9 – P243295; 10 – P240409/2; 11 – P240899; 12 – P243772; 13 – P244934; 14 – P244713. Materiál: 1–4, 6–11, 13–14 – železo; 5 – bronz; 12 – bronz/měď.

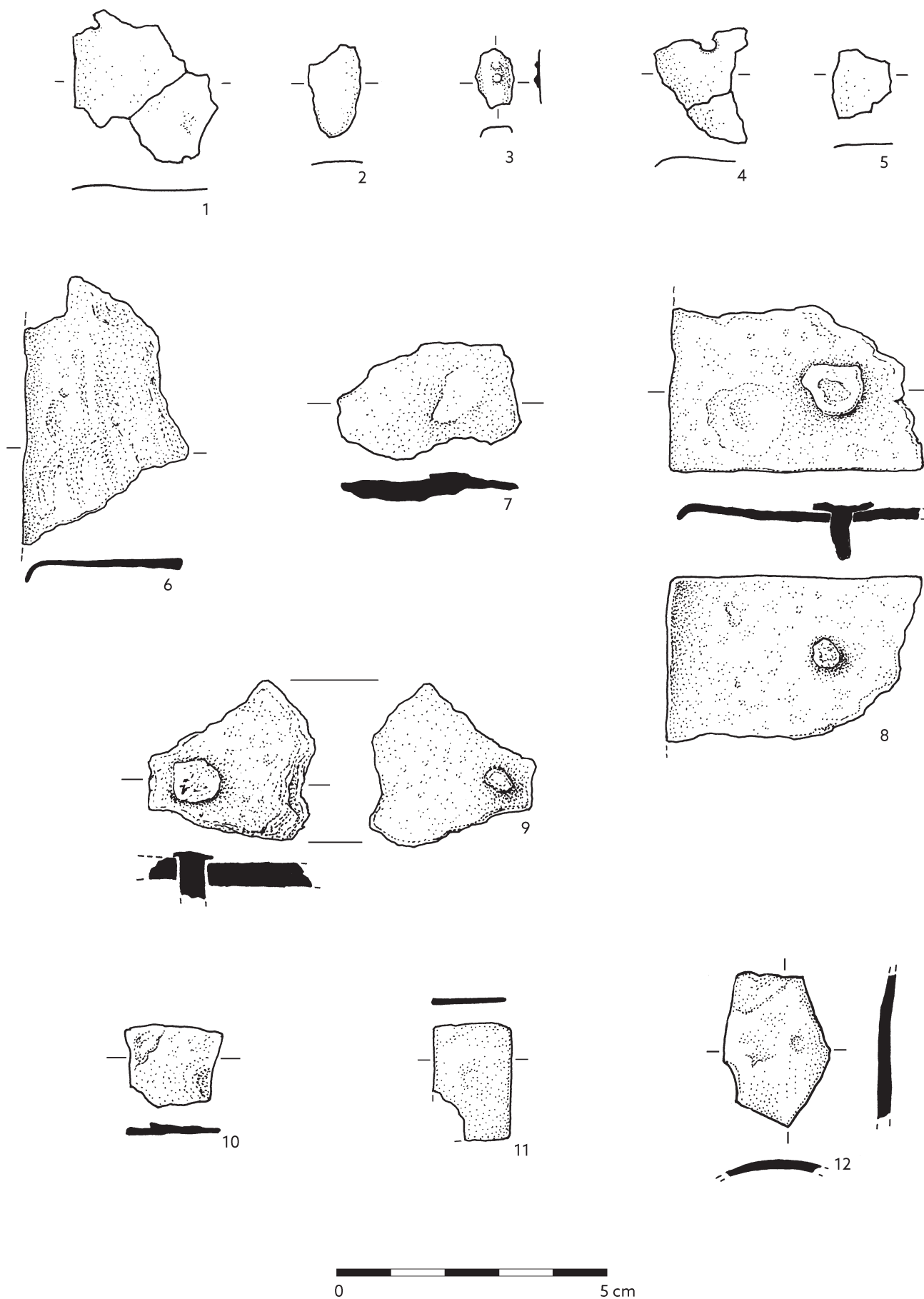

Tab. 252. Drobné nálezy, zlomky kovových plechů a bližšie nediferencovaných artefaktů: 1 - P245205/2; 2 - P245205/3; 3 - P245205/4; 4 - P245205/5; 5 - P245205/6; 6 - P245208/1; 7 - P245209; 8 - P245208/3; 9 - P245208/2; 10 - P246366; 11 - P249505; 12 - P249244. Materiál: 1-5 - bronz; 6-12 - železo.

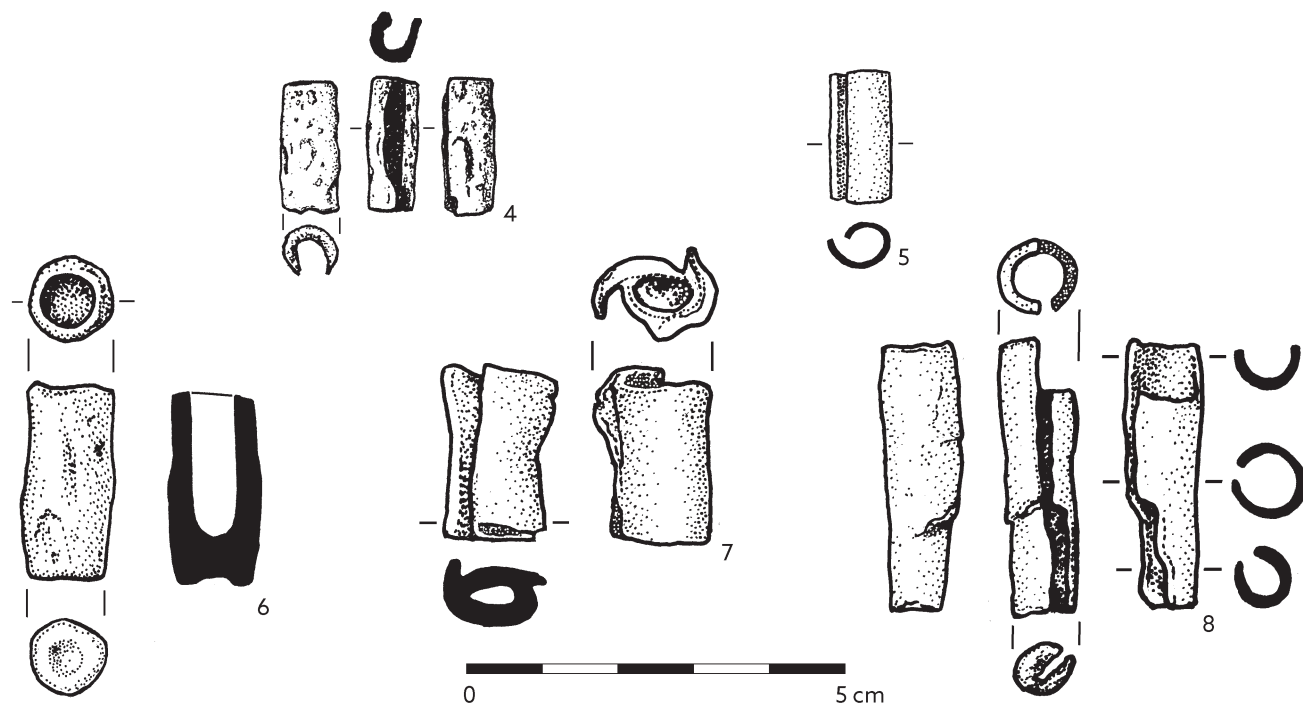

Tab. 253. Drobné nálezy, zlomky kovových plechů a blíže nediferencovaných artefaktů, trubičky: 1 - P299955; 2 - P254466/1; 3 - P250319; 4 - P273019; 5 - P235704; 6 - P249243; 7 - P291486; 8 - P292749. Materiál: 1-8 - železo.

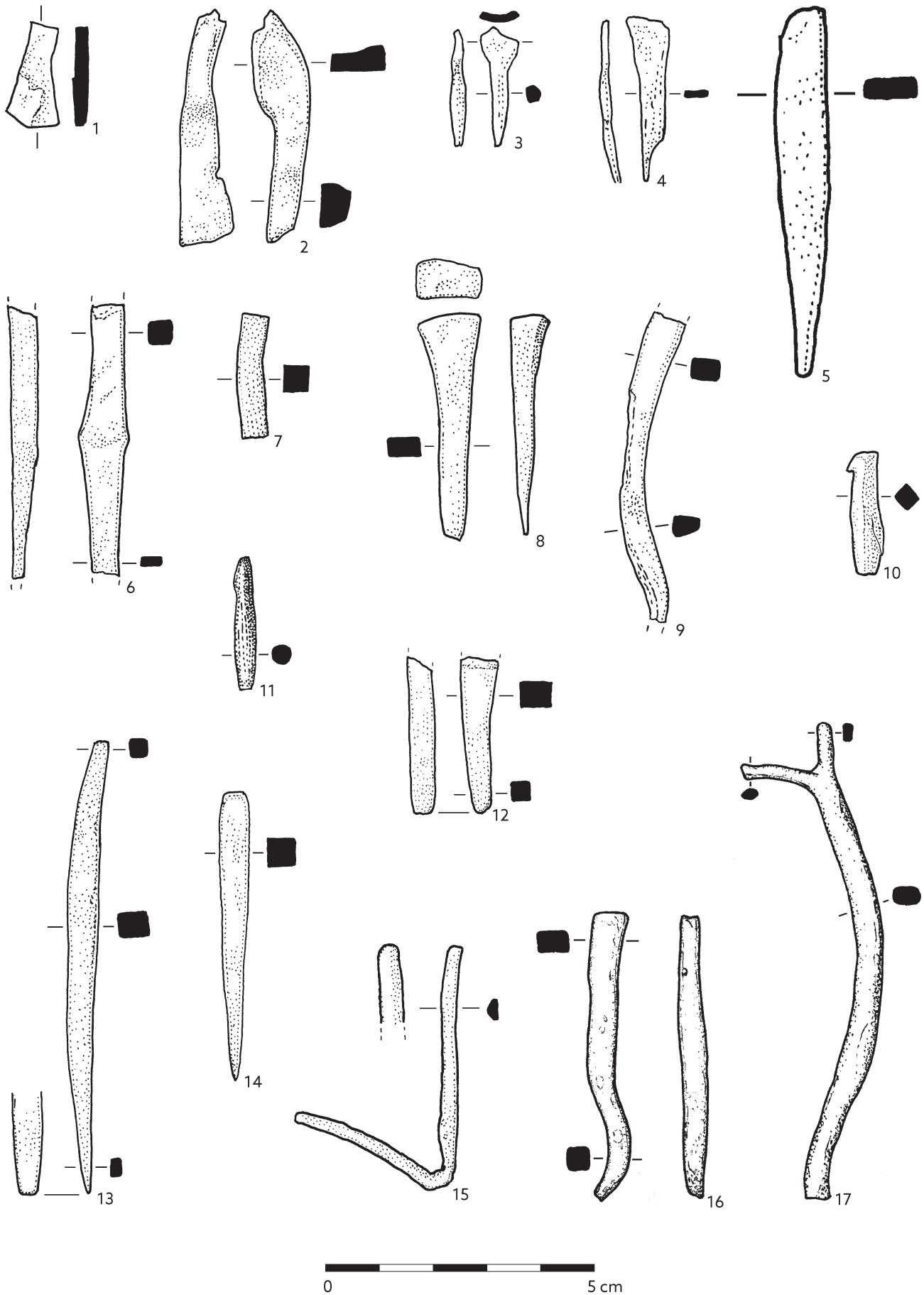

Tab. 254. Drobné nálezy, tyčinky, zlomky kovových plechů a blížie nediferencovaných artefaktů: 1 - P238814/2; 2 - P238815/5; 3-4 - P243292; 5 - P243293; 6 - P244318; 7 - P245208/4; 8 - P244905; 9 - P247679/4; 10 - P248742; 11 - P248744; 12 - P250942; 13 - P246411; 14 - P250317; 15 - P251722; 16 - P300431; 17 - P300447. Materiál: 1-17 - železo.

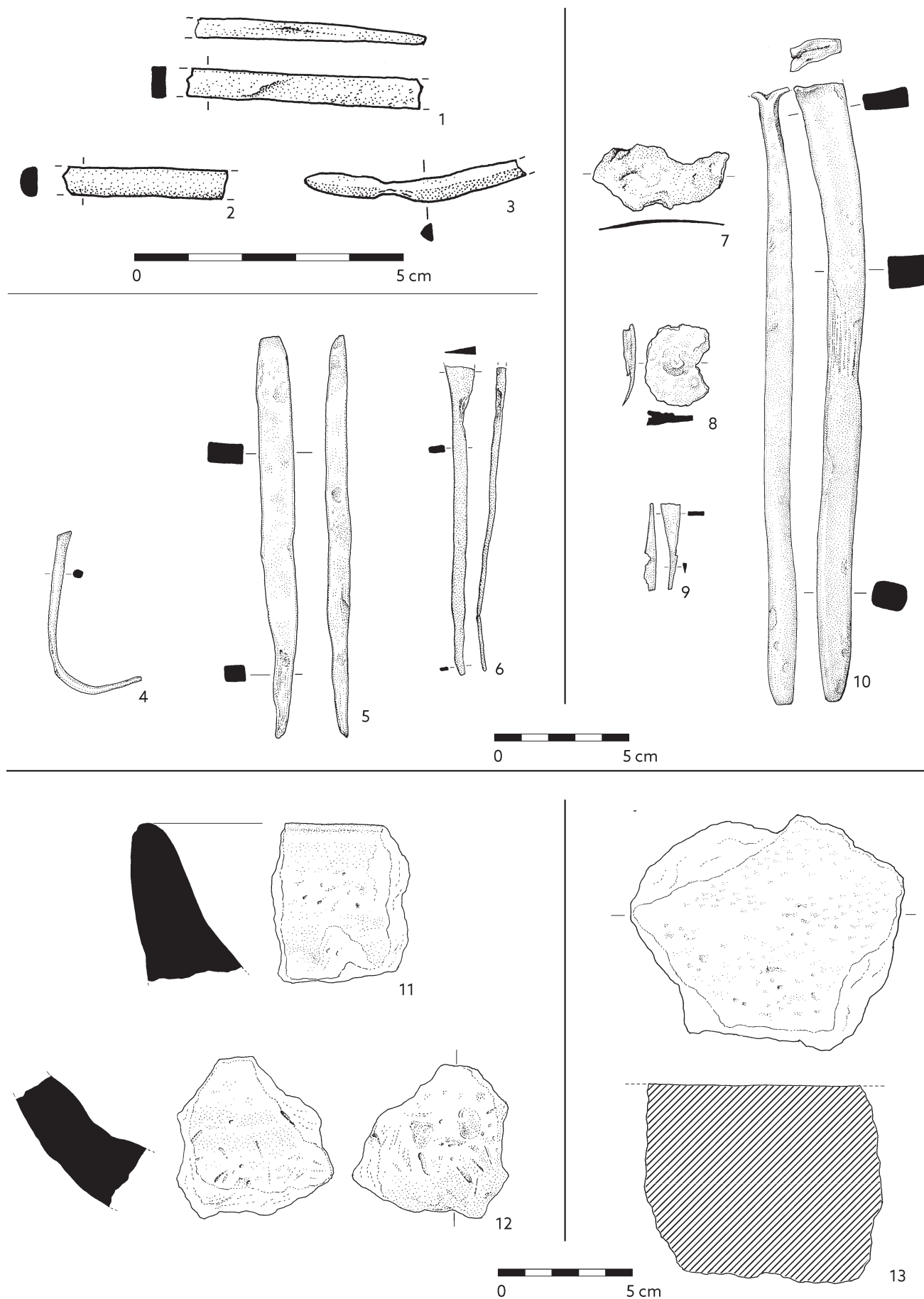

Tab. 255. Drobné nálezy, tyčinky, zlomky kovových blíše nediferencovaných artefaktů, fragmenty pražnice a žernovu: 1 – P254468/1; 2 – P254466/2; 3 – P254468/2; 4 – P254443; 5 – P254481; 6 – P254453; 7 – P247293/1; 8 – P247866/1; 9 – P247866/2; 10 – P254477; 11 – P244320; 12 – P251155; 13 – P235708. Materiál: 1-10 – železo; 11-12 – keramika; 13 – kámen (ryolit).



1



2



3



4



5



6



7



8

Tab. 256. Fotografická dokumentace sídlištních objektů: 1-2 – objekt 125; 3-5 – objekt 126; 7-8 – objekt 128.

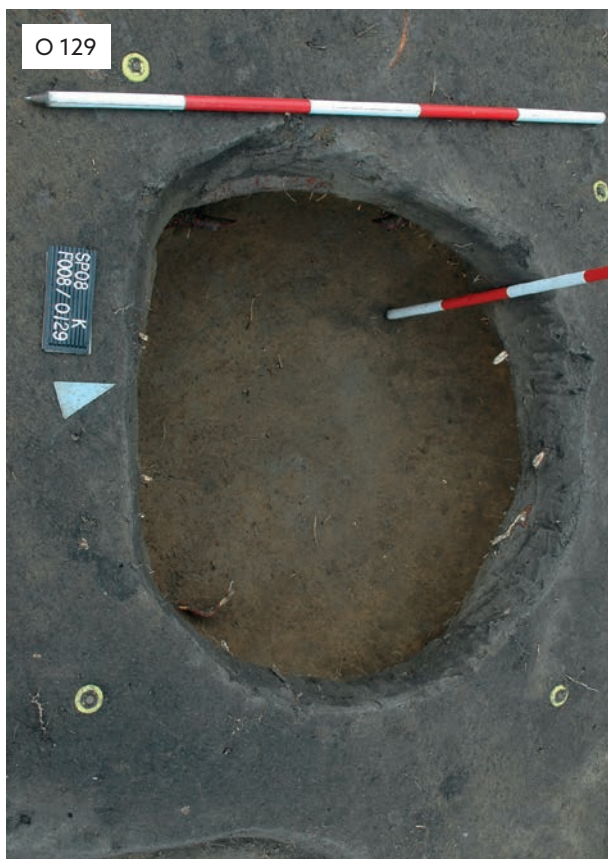

1



2



3



4



5



6



7

Tab. 257. Fotografická dokumentace sídlištních objektů: 1–2 – objekt 129; 3–5 – objekt 130; 6 – objekt 131; 7 – objekt 132.



1



2



3



4



5



6



7



8

Tab. 258. Fotografická dokumentace sídlištních objektů: 1-2 – objekt 133; 3-4 – objekt 134; 5-6 – objekt 135; 7 – objekt 136; 8 – objekt 137.



1



2

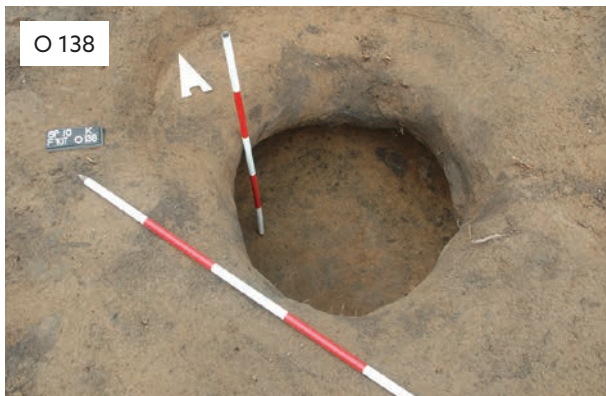

3



4



5

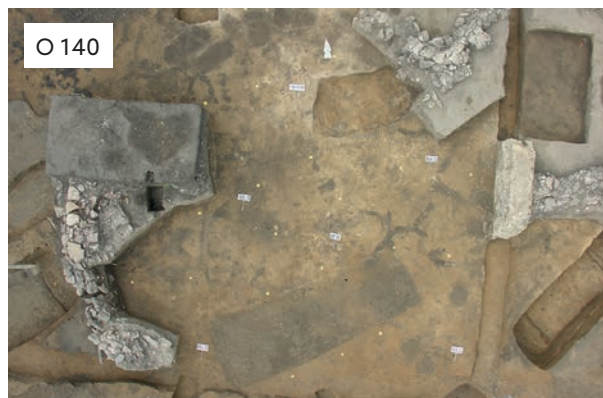

6



7



8

Tab. 259. Fotografická dokumentace sídlištních objektů: 1- objekt 137; 2-3 - objekt 138; 4-5 - objekt 139; 6-8 - objekt 140 (rotunda).



1



2



3



4



5



6



7



8

Tab. 260. Fotografická dokumentace sídlištních objektů: 1-2 – objekt 140 (rotunda); 3-4 – objekt 141; 5-6 – objekt 142; 7-8 – objekt 143 (rotunda).



1



2



3



4



5



6



7



8

Tab. 261. Fotografická dokumentace sídlištních objektů: 1-2 – objekt 144; 3-5 – objekt 145; 6 – objekt 146; 7-8 – objekt 147.



1



2

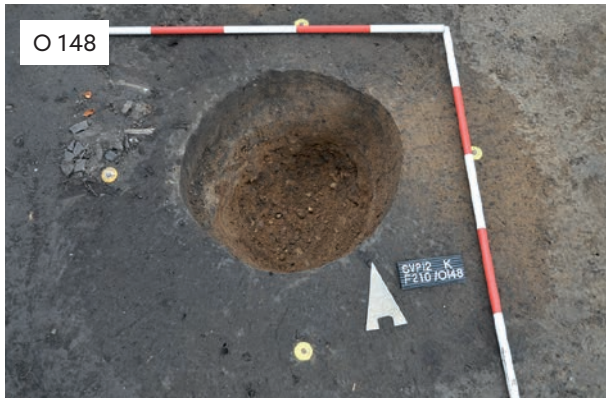

3



4



5



6



7



8

Tab. 262. Fotografická dokumentace sídlištních objektů: 1 – objekt 147; 2-3 – objekt 148; 4-5 – objekt 149; 6-7 – objekt 150; 8 – objekt 151.



1



2



3



4



5



6



7



8

Tab. 263. Fotografická dokumentace sídlištních objektů: 1 – objekt 151; 2–4 – objekt 152; 5–8 – objekt 153.



1



2



3



4



5



6



7

Tab. 264. Fotografická dokumentace sídlištních objektů: 1 – objekt 153; 2–6 – objekt 154; 7 – objekt 155.



1



2



3



4



5



6



7



8

Tab. 265. Fotografická dokumentace sídlištních objektů: 1-2 – objekt 155; 3-8 – objekt 156.



1



2



3



4



5



6



7



8

Tab. 266. Fotografická dokumentace sídlištních objektů: 1 – objekt 157; 2-3 – objekt 158; 4-5 – objekt 159; 6 – objekt 160; 7-8 – objekt 161.



1



2



3



4



5



6



7



8

Tab. 267. Fotografická dokumentace sídlištních objektů: 1–2 – objekt 162; 3 – objekt 163; 4 – detail zásypu objektu 164, který obsahoval téměř výlučně lomový kámen s výskytem fragmentů žernovů a rotačních brusů; 5–8 – objekt 164 (jednotlivé fáze odkryvu).



1



2



3



4



5



6



7



8

Tab. 268. Fotografická dokumentace sídlištních objektů: 1–8 – objekt 164.



1



2



3



4



5



6



7



8

Tab. 269. Fotografická dokumentace sídlištních objektů: 1-8 – objekt 164.



1



2



3



4



5



6



7



8

Tab. 270. Fotografická dokumentace sídlištních objektů: 1-3 – objekt 165; 4 – objekt 166; 5-6 – objekt 167; 7 – objekt 168; 8 – objekt 169.



1



2



3



4



5



6



7



8

Tab. 271. Fotografická dokumentace sídlištních objektů: 1-4 – objekt 169; 5-6 – objekt 170; 7-8 – objekt 171.



1



2



3



4



5



6



7



8

Tab. 272. Fotografická dokumentace sídlištních objektů: 1 – objekt 172; 2–3 – objekt 173; 4–5 – objekt 174; 6–7 – objekt 175; 8 – detail kamenné pece z objektu 175.



1



2



3



4



5



6



7



8

Tab. 273. Fotografická dokumentace sídlištních objektů: 1-4 – objekt 175; 5-6 – objekt 176; 7-8 – objekt 177.



1



2



3



4



5



6



7



8

Tab. 274. Fotografická dokumentace sídlištních objektů: 1 – objekt 177; 2–6 – objekt 178; 7–8 – superpozice staršího objektu 178 a mladšího objektu 327 (původně označeného 178a).

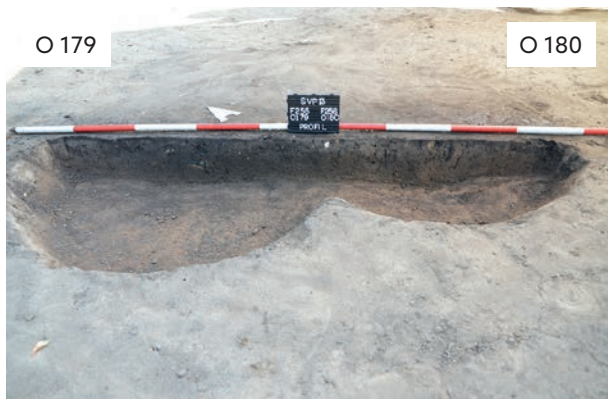

1



2

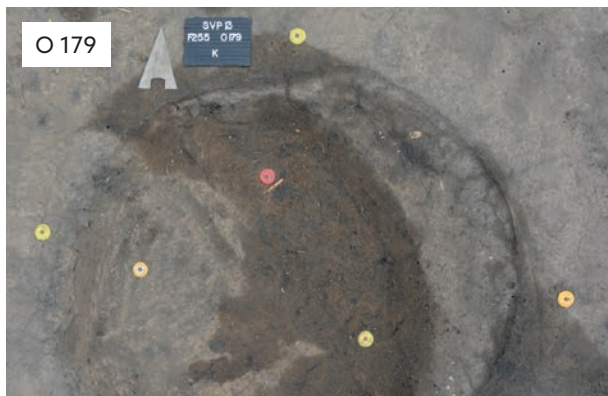

3



4



5

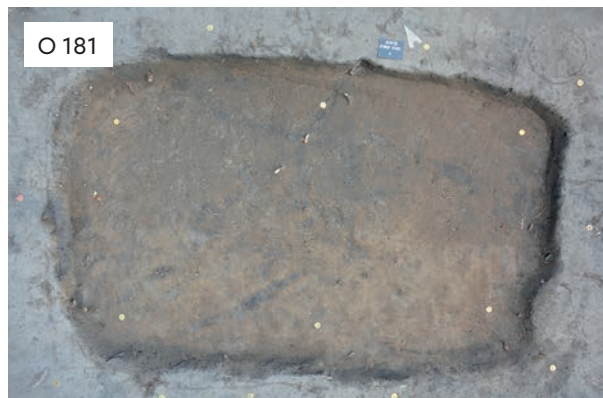

6



7



8

Tab. 275. Fotografická dokumentace sídlištních objektů: 1 – superpozice objektů 179 a 180; 2–3 – objekt 179; 4 – objekt 180; 5–6 – objekt 181; 7–8 – objekt 182.



1



2



3



4



5



6



7



8

Tab. 276. Fotografická dokumentace sídlištních objektů: 1-2 – objekt 183; 3-4 – objekt 184; 5-6 – objekt 185; 7-8 – objekt 186.



1



2



3



4



5



6



7

Tab. 277. Fotografická dokumentace sídlištních objektů: 1-2 – objekt 186; 3-4 – objekt 187; 5-6 – objekt 188; 7 – objekt 189.



1



2



3

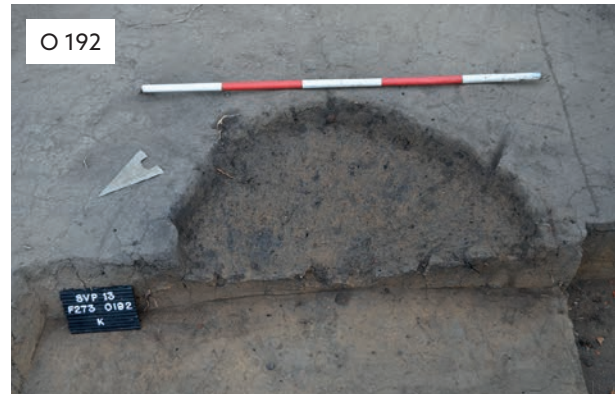

4



5



6



7



8

Tab. 278. Fotografická dokumentace sídlištních objektů: 1 – objekt 190; 2 – objekt 191; 3 – superpozice objektů 191 a 195; 4 – objekt 192; 5–6 – objekt 193; 7 – obrys objektu 194 v úrovni začištěného podloží; 8 – objekt 194, detail nálezů železného srpu při vybírání zásypu zemnice.



1



2



3



4



5



6

Tab. 279. Fotografická dokumentace sídlištních objektů: 1–5 – objekt 194 (jednotlivé fáze odkryvu); 6 – objekt 194, detail kamenné pece s hromadným nálezem železných předmětů v jejím okolí.



1



2



3



4



5



6

Tab. 280. Fotografická dokumentace sídlištních objektů: 1-6 – objekt 194, různé pohledy na hromadný nález železných předmětů v blízkosti kamenné pece.



1



2



3



4

Tab. 281. Fotografická dokumentace sídlištních objektů: 1–4 – objekt 194, detaily železných artefaktů z hromadného nálezu.



1



2



3



4



5

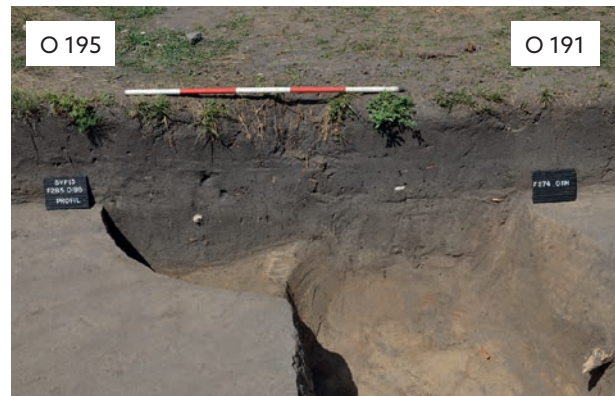

6



7



8

Tab. 282. Fotografická dokumentace sídlištních objektů: 1-5 – výkop objektu 194 se zbytky topeniště kamenné pece; 6-7 – superpozice objektů 195 a 191; 8 – objekt 196.



1



2



3



4



5



6



7



8

Tab. 283. Fotografická dokumentace sídlištních objektů: 1-2 – objekt 197; 3-4 – objekt 198; 5 – objekt 199; 6-8 – objekt 200.



1



2



3



4



5



6



7

Tab. 284. Fotografická dokumentace sídlištních objektů: 1-2 – objekt 201; 3-4 – objekt 202; 5-7 – objekt 203.



1



2



3



4



5



6



7



8

Tab. 285. Fotografická dokumentace sídlištních objektů: 1 – profil pod topeništěm z nejmladší fáze objektu 203; 2 – sled vrstev na příčném i podélném profilu výplně objektu 203; 3-4 – objekt 203; 5-6 – detail topeniště z nejmladší fáze objektu 203; 7-8 – detail zatesané pece z nejstarší fáze objektu 203.



1



2



3



4



5



6



7



8

Tab. 286. Fotografická dokumentace sídlištních objektů: 1-2 – objekt 204; 3-6 – objekt 205; 7-8 – objekt 206.



1



2



3



4



5



7



6

Tab. 287. Fotografická dokumentace sídlištních objektů: 1–4 – objekt 207, profily; 5–7 – superpozice objektů 207 a 325 (původně označeného 207a).



1



2



3



4

Tab. 288. Fotografická dokumentace sídlištních objektů: 1-2 – vybírání zásypu objektu 207 (uvnitř objektu stojí prof. J. Macháček); 3 – objekt 208; 4 – objekt 209.



1



2



3



4



5



6



7



8

Tab. 289. Fotografická dokumentace sídlištních objektů: 1–2 – objekt 209; 3–4 – objekt 210; 5 – detail kamenné pece z objektu 210; 6 – výkop objektu 210; 7–8 – objekt 211.



1



2



3



4



5



6



7



8

Tab. 290. Fotografická dokumentace sídlištních objektů: 1 – objekt 211; 2-3 – objekt 212; 4-5 – objekt 213; 6 – objekt 214; 7-8 – objekt 215.



1



2



3

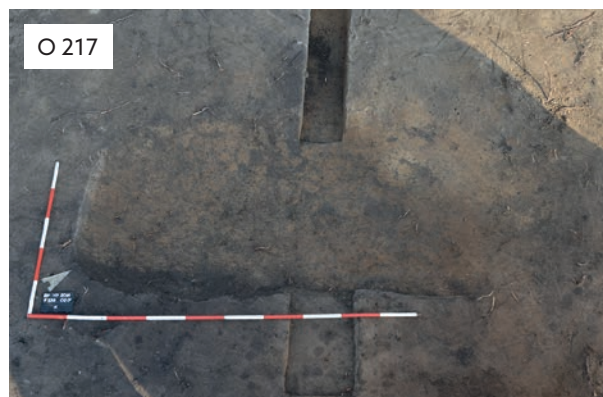

4



5



6



7



8

Tab. 291. Fotografická dokumentace sídlištních objektů: 1-2 – objekt 216; 3-4 – objekt 217; 5-6 – objekt 218; 7-8 – objekt 219.



1

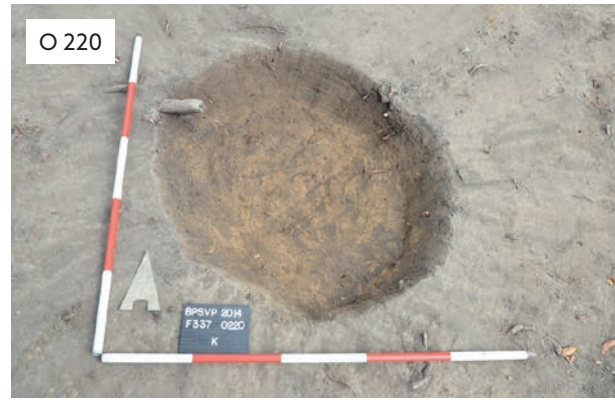

2



3



4



5



6



7



8

Tab. 292. Fotografická dokumentace sídlištních objektů: 1-2 – objekt 220; 3-4 – objekt 221; 5-6 – objekt 222; 7-8 – objekt 223.



1



2



3



4



5



6



7



8

Tab. 293. Fotografická dokumentace sídlištních objektů: 1 – kumulace kamene a malty v okolí zděného nároží objektu 224; 2 – celkový pohled na kamennou strukturu označenou objekt 224; 3–6 – zděné nároží objektu 224; 7–8 – detail zdiva a omítky zděného nároží objektu 224.



1



2



3



4



5



6



7

Tab. 294. Fotografická dokumentace sídlištních objektů: 1 – zděné nároží objektu 224; 2 – objekt 225; 3–5 – objekt 226; 6–7 – objekt 227.



1



2



3



4



5



6



7



8

Tab. 295. Fotografická dokumentace sídlištních objektů: 1 – objekt 227; 2–3 – objekt 228; 4–6 – objekt 229; 7 – detail topeniště po odebrání destruktce reliktu kamenné pece; 8 – objekt 229, detail na profil sloupové jámy K1 tvořící součást konstrukce zemnice.



1



2



3



4



5



6



7



8

Tab. 296. Fotografická dokumentace sídlištních objektů: sloupové jámy tvořící součást konstrukce zemnice 229; 1 – detail na profil sloupové jámy K2; 2 – detail na profil sloupové jámy K3; 3 – detail na profil sloupové jámy K4; 4 – detail na profil sloupové jámy K5; 5 – detail na profil sloupové jámy K6; 6 – detail na profil sloupové jámy K7; 7 – detail na profil sloupové jámy K8; 8 – detail na profil sloupové jámy K9.



1



2



3



4



5



6



7



8

Tab. 297. Fotografická dokumentace sídlištních objektů: 1-2 – sloupové jámy tvořící součást konstrukce zemnice 229; 1 – detail na profil sloupové jámy K10; 2 – detail na profil sloupové jámy K11; 3-4 – objekt 230; 5 – objekt 231; 6-8 – objekt 232.



1



2



3



4



5



6



7



8

Tab. 298. Fotografická dokumentace sídlištních objektů: 1-2 – objekt 233; 3-4 – detail topeniště z objektu 233; 5-6 – objekt 234; 7-8 – objekt 235.



1



2



3



4



5



6

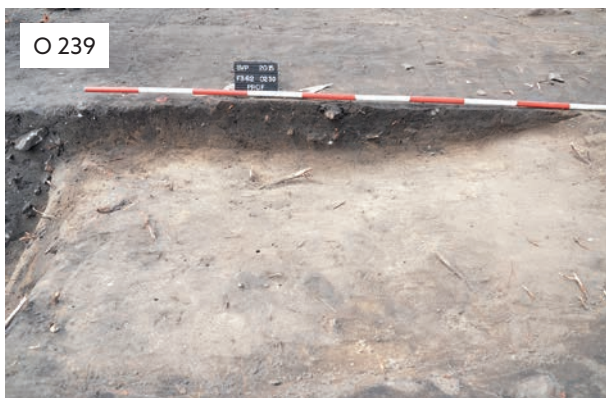

7



8

Tab. 299. Fotografická dokumentace sídlištních objektů: 1-2 – objekt 236; 3-4 – objekt 237; 5-6 – objekt 238; 7-8 – objekt 239.



1

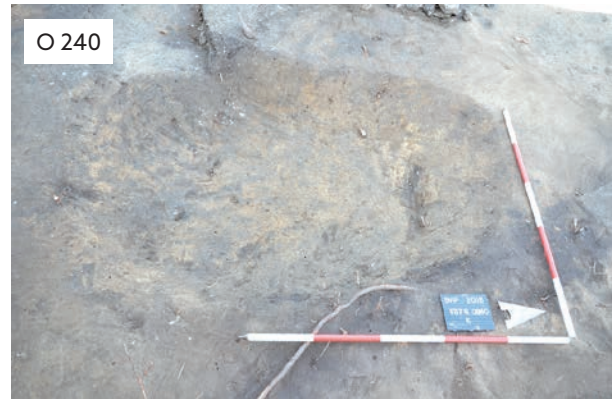

2



3



4



5



6



7



8

Tab. 300. Fotografická dokumentace sídlištních objektů: 1-2 – objekt 240; 3 – superpozice objektů 241 a 240; 4 – objekt 241; 5-7 – objekt 242; 8 – objekt 243.



1



2



3



4



5



6



7



8

Tab. 301. Fotografická dokumentace sídlištních objektů: 1 – objekt 243; 2-4 – objekt 244; 5-6 – objekt 245; 7-8 – objekt 246.

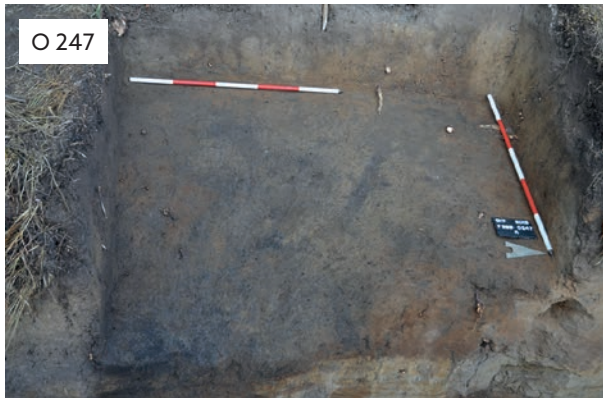

1



2



3



4



5



6



7



8

Tab. 302. Fotografická dokumentace sídlištních objektů: 1 – objekt 247; 2-3 – objekt 248; 4-6 – objekt 249; 7 – objekt 250; 8 – objekt 251.



1



2



3



4



5



6



7



8

Tab. 303. Fotografická dokumentace sídlištních objektů: 1 – objekt 251; 2 – objekt 252; 3 – detail topeniště z objektu 252; 4–8 – objekt 253.



1



2



3



4



5



6



7

Tab. 304. Fotografická dokumentace sídlištních objektů: 1 – objekt 253; 2 – objekt 254; 3-7 – objekt 255.



1



2



3



4



5



6



7



8

Tab. 305. Fotografická dokumentace sídlištních objektů: 1-3 – objekt 255; 4-5 – objekt 256; 6-8 – superpozice objektu 257 a hrobu 216.



1



2



3



4



5



6

Tab. 306. Fotografická dokumentace hrobů: 1 – hrob 203, úroveň zachycení negativu zetlelé schránky z organického materiálu; 2 – hrob 203, vypreparovaná kostra; 3 – hrob 203, detail horní poloviny skeletu; 4 – hrob 203, detail dolní poloviny skeletu; 5 – hrob 203, kolmý snímek kostry; 6 – hrob 203, výkop hrobové jámy.



1



2



3



5



4



6



7

Tab. 307. Fotografická dokumentace hrobů: 1 – hrob 204, vypreparovaná kostra, superpozice s objektem 175; 2 – hrob 204, výkop hrobové jámy, superpozice s objektem 175; 3–6 – hrob 205, vypreparovaná kostra, superpozice s objektem 174; 7 – hrob 206, vypreparovaná kostra, superpozice se žlabem Z04.



1



2



3



4

Tab. 308. Fotografická dokumentace hrobů: 1-2 – hrob 206, vypreparovaná kostra; 3 – hrob 206, výkop hrobové jámy; 4 – hrob 206, výkop hrobové jámy, superpozice s Z04.



1



2



3

Tab. 309. Fotografická dokumentace hrobů: 1 – hrob 207, úroveň zachycení skeletu; 2 – hrob 207, kolmý snímek kostry; 3 – hrob 207, vypreparovaná kostra.



1



2



3



4



5

Tab. 310. Fotografická dokumentace hrobů: 1 – hrob 207, kolmý snímek kostry; 2 – hrob 207, výkop hrobové jámy; 3 – hrob 208, úroveň zachycení skeletu; 4 – hrob 208, vypreparovaná kostra; 5 – hrob 208, detail pravého ramenního kloubu, pod kterým ležel železný nůž.



1



2



3



4



5



6



7



8

Tab. 311. Fotografická dokumentace hrobů: 1 – hrob 208, detail horní poloviny skeletu; 2 – hrob 208, detail dolní poloviny skeletu; 3–4 – hrob 208, detail lebky; 5 – hrob 208, detail na skleněný korálek (inv. č. P279068); 6 – hrob 208, detail na železný nůž (inv. č. P279072); 7 – hrob 208, výkop hrobové jámy; 8 – hrob 209, úroveň zachycení dislokovaných dětských kostí.

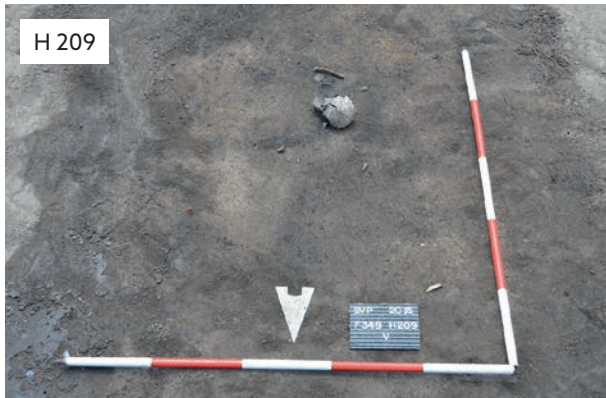

1



2



3



4



5

Tab. 312. Fotografická dokumentace hrobů: 1 – hrob 209, vypreparovaný zbytek kostry; 2 – hrob 209, kolmý snímek; 3 – hrob 209, detail na dislokované kosti; 4 – hrob 210, vypreparovaná kostra, superpozice s objektem 230; 5 – hrob 210, kolmý snímek.



1



2



3



4



5



6



7

Tab. 313. Fotografická dokumentace hrobů: 1 – hrob 210, výkop hrobové jámy; 2 – hrob 210, superpozice se sídlištním objektem 230; 3 – hrob 211, úroveň zachycení lebky; 4 – hrob 211, detail horní poloviny skeletu; 5 – hrob 211, vypreparovaná kostra; 6 – hrob 211, výkop hrobové jámy; 7 – hrob 211, kolmý snímek.



1



2

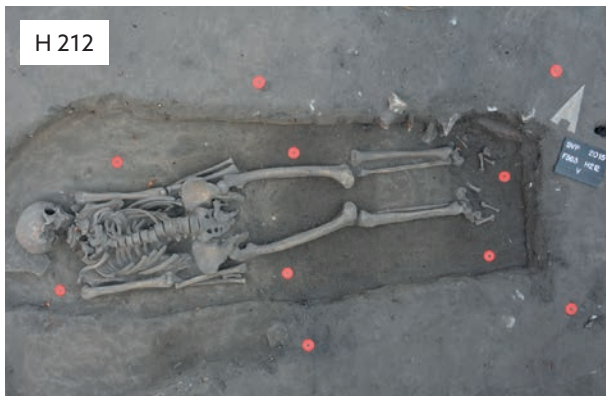

3



4



5



6

Tab. 314. Fotografická dokumentace hrobů: 1 - hrob 212, detail horní poloviny skeletu; 2 - hrob 212, detail dolní poloviny skeletu; 3 - hrob 212, kolmý snímek - celkový pohled na vypreparovanou kostru; 4 - hrob 212, výkop hrobové jámy, kolmý snímek; 5 - hrob 212, vypreparovaná kostra; 6 - hrob 212, výkop hrobové jámy, šikmý snímek.



1



2



3



5



4

Tab. 315. Fotografická dokumentace hrobů: 1 – hrob 213, úroveň zachycení lebky; 2 – hrob 213, úroveň zachycení lebky i postkraniálního skeletu; 3 – hrob 213, vypreparovaná kostra; 4 – hrob 213, kostra, kolmý snímek; 5 – hrob 213, výkop hrobové jámy.



1



2



3



4



5



6



7

Tab. 316. Fotografická dokumentace hrobů: 1 – hrob 214, superpozice s objektem 205; 2 – hrob 214, úroveň zachycení negativu dekomponované organické schránky; 3 – hrob 214, detail superpozice s objektem 205; 4 – hrob 214, superpozice s objektem 205; 5 – hrob 214, vypreparovaná kostra, superpozice s objektem 205; 6 – hrob 214, superpozice s objektem 205; 7 – hrob 214, detail superpozice s objektem 205.



1



2



3



4



5



6



7

Tab. 317. Fotografická dokumentace hrobů: 1 – hrob 214, detail horní poloviny skeletu; 2 – hrob 214, detail dolní poloviny skeletu; 3 – hrob 214, výkop hrobové jámy v superpozici se sídlištním objektem 205; 4 – hrob 214, výkop hrobové jámy; 5 – hrob 215, vypreparovaná kostra; 6 – hrob 215, detail na horní část kostry po odebrání lebky; 7 – hrob 215, kostra, kolmý snímek.



1



2



3



4



6



5

Tab. 318. Fotografická dokumentace hrobů: 1 – hrob 215, výkop hrobové jámy; 2–4 – hrob 216 zachycený v profilu sondy v superpozici se sídlištním objektem 257; 5 – hrob 214, preparace kostry dokumentována místním tiskem; 6 – hrob 206, preparace kostry (na snímku studentka Anežka Špinlerová).



1



2



3



4



5

Tab. 319. Fotodokumentace pracovního života na výzkumu. Rok 2008: 1 – kolmý záběr kamenno-maltové kumulace, která ukrývala zbytky rotundy. Rok 2009: 2 – závěrečný snímek výzkumného týmu (tzv. Pohansko-team, studenti ÚAM FF MU a zahraniční expedice studentů archeologie z University of Florida pod vedením Florina Curty). Rok 2010: 3 – záběr z archeologické komise, vedoucí výzkumu J. Macháček diskutuje nad relikty zdiva s N. Profantovou, I. Boháčovou, D. Zapletalovou, J. Maříkem a I. Štefanem; 4 – záběr ze slavnostního rautu po archeologické komisi (levá strana stolu: R. Zatloukal, K. Tomková, N. Profantová, P. Vitula, R. Procházka, P. Šlězár; pravá strana: T. Štefanovičová, J. Mařík, Z. Měchurová, J. Vrána, E. Kordiovský); 5 – objevitel rotundy P. Čáp.



1



2



3



4

Tab. 320. Fotodokumentace pracovního života na výzkumu. Rok 2010: 1 – záběr z vysokozdvížné autoplošiny na prozkoumanou plochu. Rok 2011: 2 – studentky Margita Filipová a Janel Fontaine při vybírání kostry z prozkoumaného hrobu; 3 – záběr na plochu výzkumu; 4 – preparace kostry z hrobu 153 umístěného pod podlahou rotundy (preparuje M. Přibylová).



1



2



3



4



5



6

Tab. 321. Fotodokumentace pracovního života na výzkumu. Rok 2011: 1 – záběr z archeologické komise na diskutujícího vedoucího výzkumu J. Macháčka a tehdejšího vedoucího ÚAM Z. Měřinského. Rok 2012: 2 – oprava sít (studenti V. Nosek a M. Vágner); 3 – přesívání hlíny z výplní objektů a hrobů na motorizovaném sítu; 4 – preparace kamenno-maltové kumulace; 5 – odstraňování recentního betonového sloupu zapadlého do výplně sídlištního objektu 130; 6 – formulářová dokumentace archeologických objektů (dokumentuje R. Přichystalová).



1



2



3



4



5



6



7

Tab. 322. Fotodokumentace pracovního života na výzkumu. Rok 2012: 1 – záběr dokumentující čekání na stín při focení (studenti V. Nosek a M. Vágner); 2 – odebrání vzorku na mikrostratigrafii (P. Dresler, studentka K. Piačková); 3 – příprava svačiny uvnitř vojenského stanu sloužícího jako polní laboratoř (P. Dresler a V. Nosek); závěrečný snímek účastníků výzkumu (tzv. Pohansko-team, studenti ÚAM FF MU a zahraniční expedice studentů archeologie z College of DuPage pod vedením Michaela Dietze); 5 – preparace kostry (studentka K. Piačková); 6 – odebrání vzorků na palynologické analýzy z výplně zásobní jámy (odebírání P. Dresler); v polní laboratoři – preparace korozí spojených železných rolniček z hrobu 197.



1



2



3



4



5



6

Tab. 323. Fotodokumentace pracovního života na výzkumu. Rok 2013: 1 – záběr na vybírání zásypu sídlištního objektu 164 (studenti V. Bača a M. Labuda); 2 – záběr z archeologické komise, vystavené žernovy a opracované kameny ze zásypu objektu 164 (na snímku zleva doprava: ?, B. Klíma, Z. Měřinský, E. Zumpfe, R. Zatloukal, H. Zbranek, R. Stránská, P. Šlězár, M. Dejmal, D. Parma, J. Mařík, Ungerman, L. Macháňová); 3 – ženská technická podpora výzkumu: B. Machová, M. Salvetová, M. Přišťáková; 4 – záběr na vybírání výplně zemnice 194 s hromadným nálezem železných předmětů. Rok 2014: 5 – začišťování podloží; 6 – švédská věž – pomocník při kolmém snímkování.



1



2



3



4



5



6

Tab. 324. Fotodokumentace pracovního života na výzkumu. Rok 2014: 1 – závěrečný snímek pořízený pomocí švédské věže – výzkumný tým vměstnán do sídlištního objektu 178; 2 – začišťování zkoumaného sídlištního objektu 203 (obětuje se student J. Zeman); 3 – přímé setkání minulosti s přítomností (M. Přišťáková); rok 2015: 4 – stavění vojenského stanu – naší polní laboratoře; 5 – záběr na zděné nároží a kamennou strukturu sídlištního objektu 224. Rok 2016: 6 – přesívání vytěžené zeminy ručními sítý.



1



2



3



4



5

Tab. 325. Fotodokumentace pracovního života na výzkumu. Rok 2015: 1 – začišťování kamenno-maltové destrukce sídlištního objektu 224; 2 – sáčkování nálezů v polní laboratoři (M. Salvetová). Rok 2016: vytváření stínu při fotodokumentaci; 4 – geodetické zaměřování zkoumaných objektů (práce s totální stanicí J. Šimík). Rok 2018: 5 – závěrečný snímek sezony, výzkumný tým před archeologickou základnou na Pohansku.