

Boháčová, Ivana; Frolík, Jan; Tomková, Kateřina; Žegklitz, Jaromír

## **Předběžné výsledky výzkumu Pražského hradu v letech 1980—1987**

*Archaeologia historica*. 1988, vol. 13, iss. [1], pp. 173-198

Stable URL (handle): <https://hdl.handle.net/11222.digilib/139760>

Access Date: 18. 02. 2024

Version: 20220831

Terms of use: Digital Library of the Faculty of Arts, Masaryk University provides access to digitized documents strictly for personal use, unless otherwise specified.

**C.**

## **VÝZKUM OPEVNĚNÝCH SÍDEL**



# Předběžné výsledky výzkumu Pražského hradu v letech 1980—1987

I. BOHÁČOVÁ—J. FROLÍK—K. TOMKOVÁ—J. ŽEGKLITZ

Archeologický výzkum Pražského hradu je již po dlouhá léta neodmyslitelnou součástí péče o tuto památku, jejíž význam pro naše dějiny není třeba šířeji rozvádět. Vymezení časového období v názvu vyplývá z faktu, že v roce 1980 byla uzavřena smlouva mezi Kanceláří prezidenta ČSSR a ČSAV o provádění archeologických výzkumů na Hradě. Spíše než touto smlouvou je nebývalá intenzita archeologických výzkumů v posledních letech vyvolána obrovským rozsahem stavebních a rekonstrukčních prací v areálu Hradu. Z toho důvodu probíhá výzkum od roku 1983 nepřetržitě 12 měsíců v roce. Kladem je skutečnost, že většina akcí probíhá předstihovou formou. Záchranné výzkumy se podařilo omezit, i když nikoliv zcela vyloučit, a to ani v případě důležitých prostorů (zahrada Na valech, obr. 1:14; Prašný most, obr. 1:3). Celkem bylo provedeno za referované období 49 akcí (obr. 1) různého rozsahu, z nichž nejdůležitější jsou: Lobkovický palác (1971—1986, obr. 1:36), Jiřské náměstí (od 1984, obr. 1:26), Starý palác (od 1985, obr. 1:23, 24, 25), tzv. víceúčelový sál (obr. 31:5, 6, 7) a přilehlé prostory bývalé lakovny a Slévárenského dvora (1982—1987) a tzv. Severní výběžek (1985, obr. 1:1).

K metodice výzkumu jen jednu poznámku. Při výzkumu není žádné období preferováno, všechna jsou považována za stejně důležitá pro celkový profil lokality, a to i ta zdánlivě velmi mladá.

Nastíněný přehled je rozdělen na pět částí, a to Hradištní období (9. století až 1. pol. 12. století), Románský hrad (2. pol. 12. stol.—13. stol.), Gotický hrad (14.—15. stol.), Novověk (16. stol. a mladší) a Sledování zázemí Hradu.

## 1. Hradištní období

### 1.1. Opevnění

Rozsáhlé rekonstrukční práce v areálu Pražského hradu postihly i jeho okrajové plochy po obvodu ostrožny. Předstihové a záchranné výzkumy v těchto místech přispěly mj. také k poznání nejstarších fází opevnění hradiště a umožnily nám doplnit a zčásti i revidovat dosavadní představy o jeho vzhledu. Jejich ucelený přehled podal dr. I. Borkovský, který Pražský hrad v nejstarších fázích jeho existence rekonstruoval jako valem obehnaný trojdílný areál tvořený akropolí, západním předhradím odděleným od centrální části menším valovým násypem s palisádou a východním předhradím, mezi nímž a akropolí byl vyhlouben příkop (Borkovský 1969, 45—55).

Skutečnost, že toto opevnění nebylo nejstarší fortifikační fází, prokázal záchranný výzkum v prostoru malého nádvoří Lobkovického paláce (Frolík, Boháčová, Žegklitz v tisku a) i plošný odkryv v tzv. víceúčelovém sále (Boháčová, Frolík, Žegklitz v tisku a). Před vybudováním valového tělesa byl vrchol

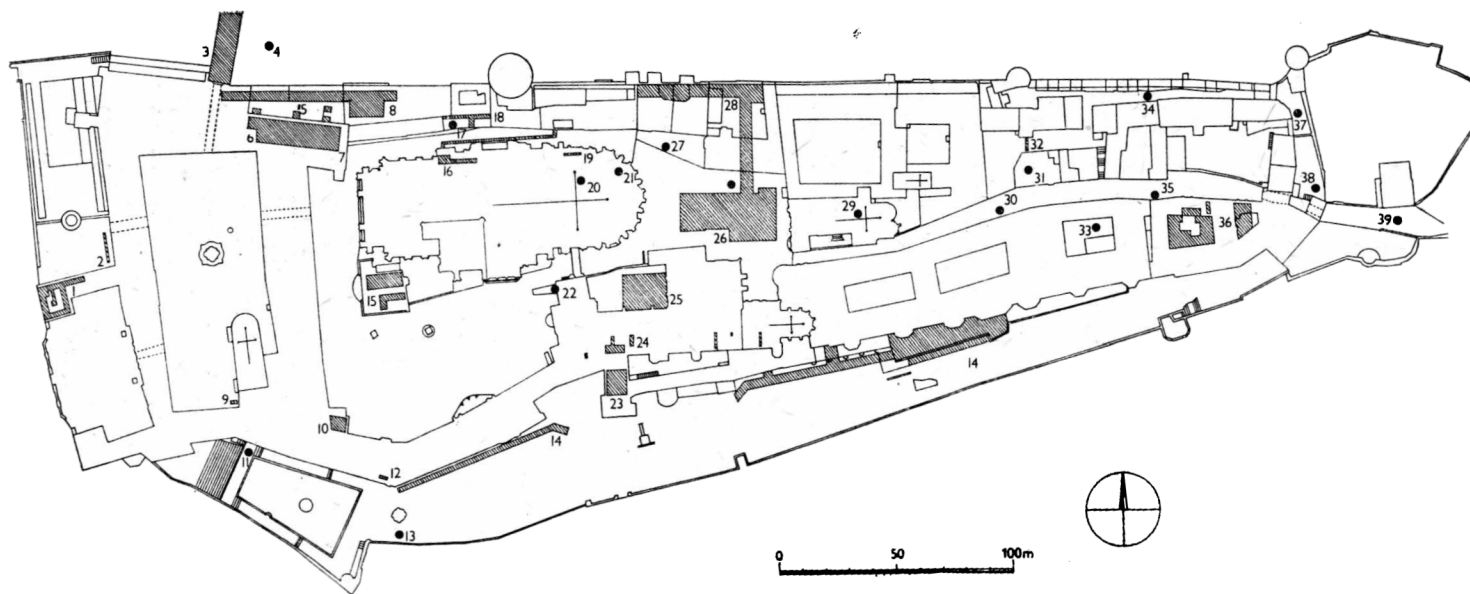

**Obr. 1. Praha — Hrad. Přehled výzkumů v letech 1980—1987. Šrafovaně akce o větším plošném rozsahu, černé kroužky značí akce plošně malé.**

1 — Severní výběžek 1987, 2 — IV. nádvoří 1983, 3 — Prašný most 1987, 4 — Jelení příkop 1983, 5 — Slévárenský dvorek 1982—7, 6 — tzv. víceúčelový sál 1982 až 1987, 7 — býv. lakovna 1985—6, 8 — Slévárna 1982—3, 9 — Vinné sklepy 1987, 10 — místnost pod Oktogonem 1985—6, 11 — Rajská zahrada 1986, 12 — Jižní křídlo 1987, 13 — zahrada Na valech 1983, 14 — zahrada Na valech 1985—7, 15 — čp. 48 Staré proboštství 1984, 16 — chrám sv. Víta, nová sakristie 1983 až 1984, 17 — Vikářská ulice 1985, 18 — Vikářská ulice čp. 39 1985, 19 — chrám sv. Víta, stará sakristie 1986, 20 — chrám sv. Víta, za královskou hrobkou 1984, 21 — chrám sv. Víta, hrobka Svytlahy II. 1983, 22 — Starý palác, západní průčelí 1984, 23 — Starý palác, Ludvíkovo křídlo 1986—7, 24 — Starý palác, románské podzemí 1986—7, 25 — Severní palácový dvorek 1985—7, 26 — Jiřské náměstí 1984—7, 27 — Jiřské náměstí, šachta u čp. 36 1987, 28 — čp. 34—36 1982—7, 29 — bazilika sv. Jiří, krypta 1980, 30 — Jiřská ulice, u čp. 2 1986—7, 31 — čp. 10 1983—6, 32 — Jiřská ulice u čp. 10 1986, 33 — čp. 2 1987, 34 — Zlatá ulička 1986, 35 — u čp. 3 1986, 36 — Lobkovický palác 1980—6, 37 — parkán u Daliborky 1986, 38 — parkán u Černé věže 1987, 39 — Opyš, před čp. 192 1984. Kreslil J. Frolík.

ostrožny opevněn příkopem, který jsme zachytili ve stratigraficky nejstarší pozici v severní části centrální plochy hradiště, kterou přetínal severojižním směrem (obr. 1:36, obr. 2:1) i při východním cípu ostrožny (obr. 1:6). V prostoru víceúčelového sálu nebyly zachyceny žádné indicie pro to, že by tento příkop byl součástí složitější fortifikace. V Lobkovickém paláci nebylo možno prostor v okolí příkopu zkoumat. Ze zásypu příkopu byly získány nečetné zlomky keramiky, které náležejí k nejstarším formám, známým z Pražského hradu a které datujeme do průběhu 9. stol. (Frolík, Boháčová, Žegklitz v tisku a). Přesnější časové zařazení není možné před celkovým zpracováním všech novějších výzkumů. Funkce příkopu zanikla výstavbou valového opevnění, které, jak zjistil již Borkovský, bylo vybudováno v několika fázích (Borkovský 1969, 53—55). V průběhu času docházelo k posunům čelní stěny fortifikace po svahu v souvislosti s jejím obnovováním. V zásadě se zřejmě čelo valu posouvalo směrem dolů a plocha hradiště se tak postupně rozšiřovala; zachycen byl i postup opačný, vyvolaný patrně konkrétními podmínkami určitého místa. Úseky valového opevnění náležící různým fortifikačním fázím byly zachyceny na několika místech Hradu. V Lobkovickém paláci (obr. 1:36) lze rozlišit nejméně 3 fáze, z nichž nejmladší zaniká v období výskytu keramiky se zduřelou profilací okraje (Frolík, Boháčová, Žegklitz v tisku a). V jihozápadním nároží III. nádvoří (obr. 1:10) je valové těleso překryto souvrstvím s keramikou s límcovitými a posléze kalichovitými okraji (Boháčová 1988). Nečekaný byl objev valového opevnění dosud neznámé a patrně nejstarší fáze v prostoru pod Severním palácovým dvorkem, tedy severně knížecího románského paláce v poloze vysoko na jižním svahu (obr. 1:25). Výzkum v uvedené poloze není dosud ukončen. Jeho dosavadní výsledky však ukazují, že situace na jižním svahu ostrožny neodpovídá dosavadním předpokladům. Tato skutečnost vyplývá i z nálezové situace jižně valového opevnění, konkrétně v Ludvikově křídle (obr. 1:23), kde byly sondáží zachyceny doklady středohradištního a mladohradištního osídlení a rovněž v dále zmiňovaných sondách v jižní románské věži a v prostoru východně od ní (obr. 1:24). Předpokládáme, že tato intenzivně využívaná plocha byla spíše ve vztahu k hradišti než k osídlení v podhradí a že tedy musíme uvažovat o existenci jižního předhradí Pražského hradu. V této souvislosti je také nutné zdůraznit skutečnost, že získané poznatky vylučují možnost klást do těchto míst jižní bránu ve valovém opevnění (Borkovský 1969, 45—55). Důležitá zjištění přinesl i předstihový a záchranný výzkum v severním traktu Pražského hradu, konkrétně v prostoru Slévárny, Slévárenského dvora a víceúčelového sálu (obr. 1:5, 6, 8). V posledně jmenovaném objektu bylo odkryto v celé šíři mohutné přes 8 m široké valové těleso, přetínající ostrožnu severojižním směrem. Val byl zpevněn roštovou konstrukcí a čelní kamennou plentou (obr. 1:6; 2:2). Vně valu probíhal příkop s doloženými dvěma fázemi (obr. 2:3; Boháčová, Frolík, Žegklitz v tisku a). V ploše Slévárenského dvora těsně sousedící se sálem se nám podařilo zachytit pokračování plenty tohoto valu, jež se při severní hraně ostrožny stáčí východním směrem (obr. 1:5; 2:2). Další úseky plenty byly rozpoznány ve Slévárně (obr. 1:8, obr. 2:2; Boháčová 1986, 12; obr. 2:6). Závažná je skutečnost, že plenta probíhající v místech dnešního Slévárenského dvora překrývala vrstvy se středohradištní keramikou, někdy až o mocnosti 60 cm, které dokazují, že zachycený val není nejstarší fází. Vzhledem k celkové nálezové situaci vrstev je třeba předpokládat existenci staršího opevnění níže na svahu. K západnímu čelu plenty byla později přistavěna plenta náležící valovému opevnění západního předhradí, které dosud nebylo nikde prokázáno. Pokračování této plenty bylo odkryto v další sondě o něco západněji (obr. 2:5, obr. 2:4). Naopak v poloze, o které uvažoval

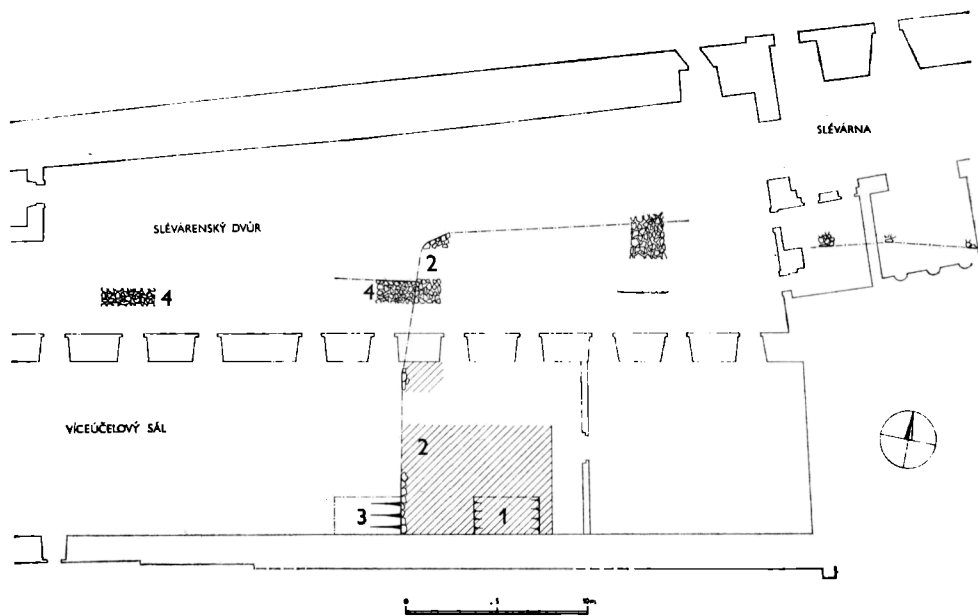

**obr. 2.** Praha — Hrad, Slévárna, Slévárenský dvorek a tzv. víceúčelový sál. Průběh valového opevnění. 1 — příkop, vybudovaný před stavbou valu, 2 — valové opevnění s čelní kamennou plentou, vlastní těleso šrafované, 3 — východní svah příkopu před valem, 4 — plenta valu západního předhradí. Kreslila I. Boháčová a V. Richterová.

dr. Borkovský (1969, 53—55) a kterou jsme měli možnost nedávno ověřit záchranným výzkumem v tzv. Severním výběžku (obr. 1:1), jsme valové těleso nezachytili.

Některé zajímavé poznatky se týkají i vlastní konstrukce valu. Ve všech zkoumaných úsecích byl budován roštovou konstrukcí, v severojižním valu jsme zachytili 14 úrovní roštu. Mimo rozměrná břevna byly k zpevnění tělesa použity i větve. Šíře čelní kamenné plenty kolísá od několika desítek centimetrů k rozměrům přes 160 cm. Větší opukové kameny byly neplánovitě rozmístěny i v tělese valu, místy se kumulují ve výrazné shluky. Během výzkumů valového opevnění jsme získali jen nevelké soubory archeologického materiálu, mezi nímž se mimo hradištní keramiku vyskytují i blíže neurčitelné zlomky pravěké a v prostředí Pražského hradu zatím ojedinělý závěsek vybroušený z terry sigillaty.

## 1.2. Osídlení

Poznání bydlení či přesněji obytné zástavby uvedeného období je značně složité, protože nejstarší objekty a vrstvy nejvíce podlely zkáze a mladším zásahům. Přesto se podařilo novým výzkumem odhalit několik zajímavých objektů. Nejzachovalejší z nich byly nalezeny v prostoru býv. lakovny (obr. 1:7). Z dvouprostorového srubu byla jedna místnost odkryta v úplnosti, a to jižní o rozměrech 2,35×2,3 m. Podlaha byla tvořena valouny, spojovanými jílem v mladší fázi, plochými kameny s jílem ve fázi starší. Druhá místnost, severní, mohla být zkoumána jen částečně. Podlahu tvořil jíl. Vnitřní vybavení se dochovalo v podobně kúlových jamek, otopné zařízení objeveno nebylo. Srub zanikl požárem. Pod ním byly odkryty pozůstatky ještě starší stavby, opět srubo-

vé, tentokrát jednoprostorové o zjištěných rozměrech 3,05 X minimálně 2,3 m. Obě stavby jsou datovány předběžně do 10. stol.

Celá problematika obytné zástavby je prozatím jediná, která může být načrtnuta s některými zobecnujícími závěry, protože byla nedávno zpracována s využitím starých výzkumů (Frolík 1987). Zástavba byla srubová, pouze s jedinou spornou výjimkou. Sruby byly jednoprostorové o zjištěné délce stěn 3,6—5 m, přičemž půdorys je čtvercový nebo se mu velmi blíží. Od 11. stol. se objevují stavby dvouprostorové, tvořené vždy větší místností a užším prostorem na severní straně (obr. 3, 4, 5). Základový srubový věnec byl podložen opukovými kameny, často i úlomky dřev, podložení však nikdy netvoří ucelenou podezdívku. Rohy jsou fixované drobnými kolíky, zřejmě usnadňujícími zakládání a budování spodních věnců srubu. Podlahy byly dřevěné nebo dusané. V interiéru zachycujeme ohniště a schránku vyloženou dřevem, snad úkryt na cennější předměty pod podlahou. Nejedná se o koryta pro domácí zvířenu, jak uvádí dosavadní literaturu (Guth 1934, Borkovský 1969, 86—89). Zajímavé je, že jsou doloženy pouze pro 11. století, dříve ani později se na Hradě neobjevují.

Některé stavby byly na plochách vymezených fragmentárně dochovanými ploty, které naznačují, že zástavba se rozpadala na určité jednotky, jejichž detailní prostorové vymezení nám většinou uniká. Lze však doložit, že hranice mezi nimi si s minimálními odchylkami držely kontinuitu.

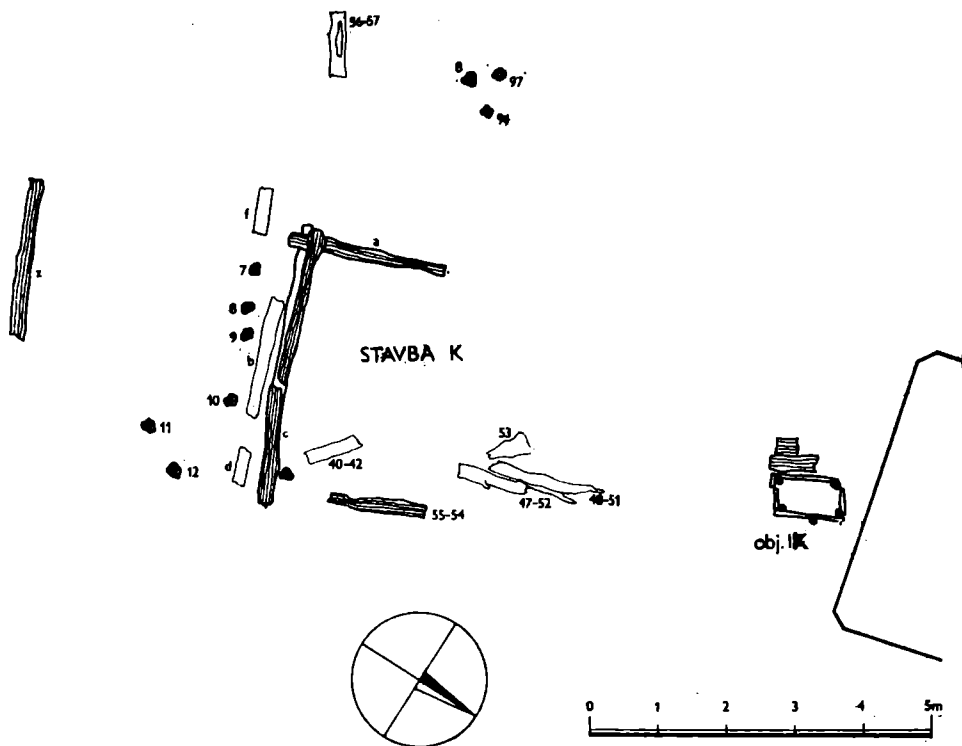

obr. 3. Praha — Hrad. III. nádvoří, před západním průčelím chrámu sv. Víta, výzkum 1929. Horizont dřevěných staveb staršího 11. stol. Půdorysné prvky vyznačeny plošně, ostatní obrysově. Obr. 3—5, 9, 10, 12 kreslil J. Frolík a V. Richterová.



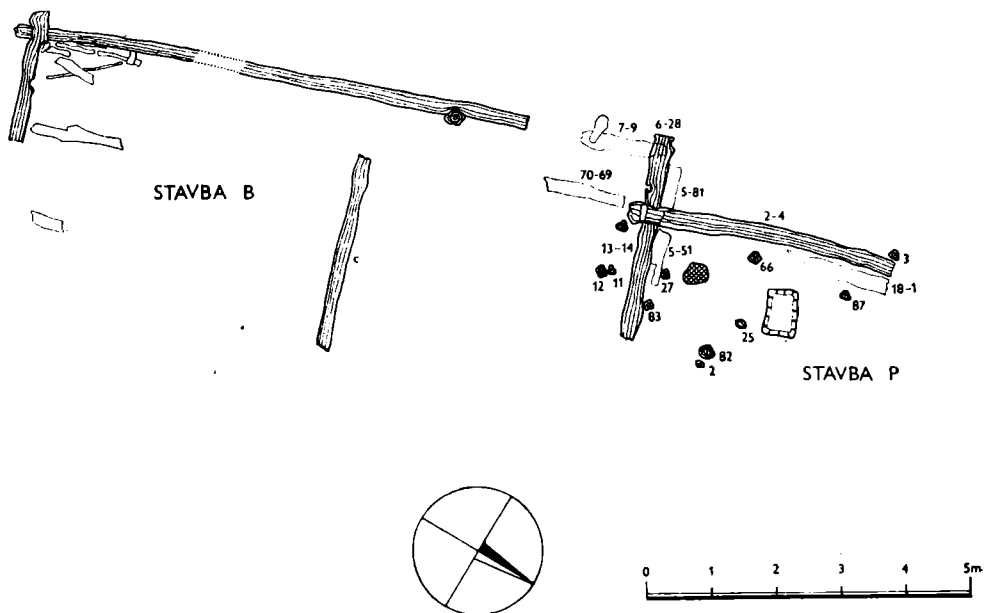

Obr. 4. Praha — Hrad, III. nádvoří, před západním průčelím chrámu sv. Víta, výzkum 1929. Horizontální dřevěných staveb mladšího 11. stol. Půdorysné prvky vyznačeny plně, ostatní obrysově.

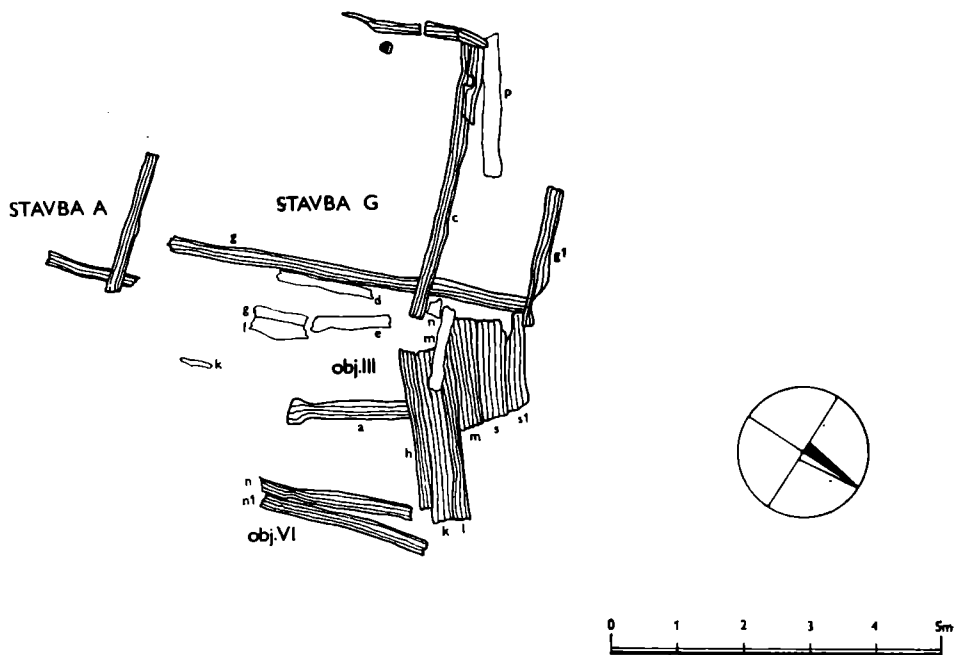

Obr. 5. Praha — Hrad, III. nádvoří, před západním průčelím chrámu sv. Víta, výzkum 1929. Horizontální dřevěných staveb 1. pol. 12. stol. Půdorysné prvky vyznačeny plně, ostatní obrysově.

Revize starších nálezů ukázala, že některé objekty jsou datovány chybně. Máme na mysli především tzv. nejstarší část knížecího paláce (Borkovský 1969, 80—81), přesněji částečně publikovaný fragment srubové stavby s podlahou z trojúhelníkovitých glazovaných dlaždic, datovaný do 10. stol. Ukázalo se, že stavba byla postavena na silné vrstvě s keramikou s kalichovitou profilací okraje, tj. nejdříve v 11.—12. stol., navíc i popsané dlaždice jsou druhotně použité. Nové datování podporuje fakt, že pro 10. století by se stavba nalézala mimo opevněnou plochu Pražského hradu.

Kamenných staveb je nepoměrně méně. Nesporně je díky novému výzkumu doložena pouze jediná, a to č. p. 48 — bývalý biskupův dům (Boháčová—Frolík—Chotěbor—Žegklitz 1986, obr. 1:15), datovaný před rok 1061 ve své nejstarší fázi a do 1. pol. 12. stol. ve své druhé fázi. Další kamenná zástavba se omezovala na kostelní stavby (kostel P. Marie, sv. Jiří, sv. Víta), jichž se nové výzkumy nedotkly. Jiné kamenné stavby je třeba počítat mezi sporné, a to především nejstarší fázi Jiřského kláštera (Borkovský 1975). Snad již v 11. stol. vznikla alespoň část tzv. kláštera kostela pražského (Durdík—Chotěbor—Muk 1984), ale pouze nový výzkum by snad pomohl tuto složitou otázku vyřešit. O knížecím paláci bude podrobněji referováno dále.

### 1.3. Pohřebiště

Pražský hrad byl místem, kde lidé nejen žili, ale také svůj život končili, jak dokládají četná pohřebiště (obr. 6). Z období počátků Hradu, z doby, kdy se v kultuře raně středověkých Čech ještě projevoval velkomoravský vliv, nejsou známy s výjimkou knížecí hrobky v kostele Panny Marie žádné další hroby či pohřebiště ve vlastním areálu hradiště a na jeho předhradích. Hrob bojovníka ze III. nádvoří (Borkovský 1946) je pravděpodobně mladší. Definitivně snad tuto otázku rozřeší probíhající nový rozbor. Jiná je situace v severním předpolí Pražského hradu. V okolí Jízdárny jsou od r. 1919 hroby datovatelné podle milodarů do 10., eventuálně sklonku 9. století, které tvořily buď jedno rozsáhlé pohřebiště nebo spíše několik „menších“ pohřebišť v těsné blízkosti (Borkovský 1969, 137—138). V zimě 1982—1983 bylo v jižním křídle Jízdárny zjištěno dalších 12 hrobů (obr. 6:1c). Čtyři z nich obsahovaly výbavu, např. nože, náhrdelníky s jantarovými a skleněnými, mj. olivovitými, perlami, litou bronzovou pozlacenou hrozníčkovitou náušnicí, pozlacené stříbrné esovité záušnice, náušnici s několikánásobným esem, stříbrnou trapezoidní kaptorgu zdobenou jednoduchou palmetou na puncovaném pozadí (Frolík—Žegklitz—Tomková v tisku).

Na hradišti se objevují hřbitovy od poloviny 10. století (obr. 6). Na otázky, zdali se pohřbívalo současně u Jízdárny a na hradišti a pokud ano, v jakém časovém intervalu, bude možno nalézt odpověď až po zpracování veškerých starších výzkumů.

Přestože se zdálo, že možnosti poznání rozložení pohřebišť na Hradě jsou vyčerpány, praxe tento názor změnila. Nejprve byly odkryty v suterénu Ludvíkova křídla (obr. 1:23; 6:8) v létě 1986 2 částečně porušené kostrové hroby a torzo další hrobové jámy, které byly zahloubeny do vrstvy s keramikou s kalichovitou profilací. Hroby neobsahovaly žádné milodary, lze je však zařadit relativně. Překrývalo je totiž souvrství související s výstavbou budovy a objekt ze 13. století. Pod hroby bylo zjištěno středohradištní souvrství s četnými pozůstatky sídlištních objektů. Severně odtud ve Starém paláci — tzv. místnosti s valem (obr. 1:24, 6:8) — bylo v sezóně 1986—1987 náhodně objeveno pohřebiště, s nímž výše uvedené hroby s největší pravděpodobností souvisely. Cel-

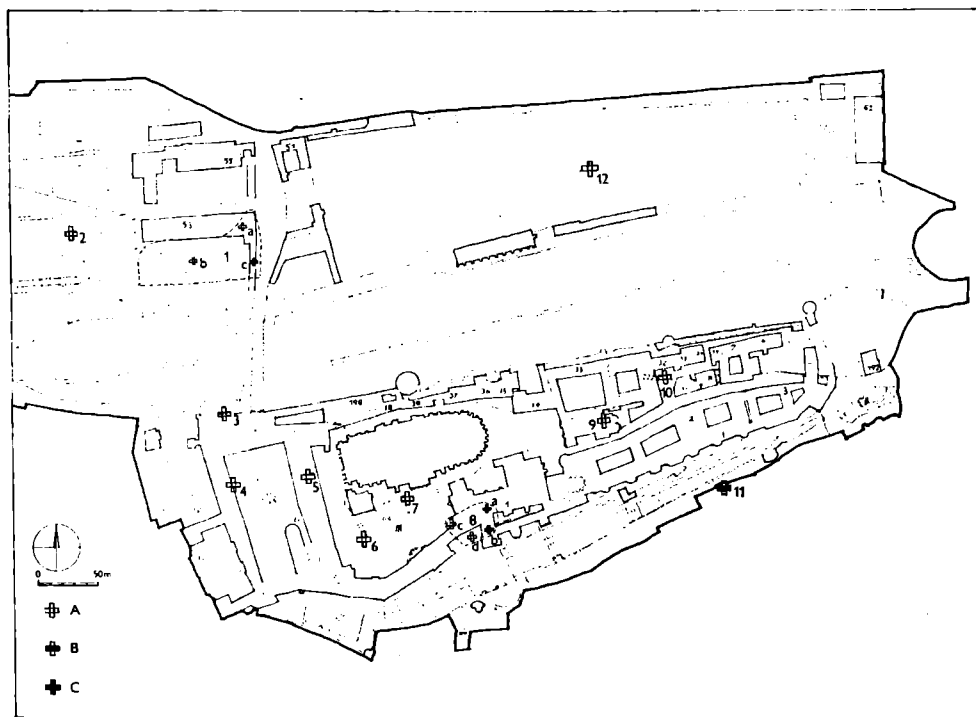

**Obr. 6. Praha — Hrad, hradištní pohřebiště. A — výzkumy před r. 1980, nezpracované, B — výzkumy před r. 1980, zpracované, C — výzkumy po r. 1980. 1 — Jízdárna Pražského hradu, a) 1947, b) 1919—1952. c) 1982—3. 2 — Lumbeho zahrada 1971—77. 3 — Jelení příkop, pod Španělským sálem, 4 — okolí kostela P. Marie, 5 — průjezd mezi II. a III. nádvořím, 6 — III. nádvoří, JZ a Z část, 7 — III. nádvoří, okolí kostela sv. Víta, 8 — a) Starý palác, tzv. místnost s valem a jižní brána, b) Ludvíkovo křídlo, c) JV roh III. nádvoří, d) tzv. Kuchyňský dvorek. 9 — kostel a klášter sv. Jiří, 10 — Jiřská ul. před čp. 12, 11 — zahrada Na valech — poloha „nad Krečmerem“, 12 — Královská zahrada. Lokalizace nalezišť 3, 12 je pouze přibližná. Obr. 6 a 16 kreslila K. Tomková a V. Richterová.**

kem bylo odkryto 16 kostrových hrobů v několika vrstvách nad sebou. Pochází z nich 17 esovitých záušnic o průměru od 15 do 24 mm a železná šípka. Pohřebiště leželo vně nejmladšího valu a bylo porušeno románskou hradbou. Předběžně je datováno do 11. století. Stopa pokračování tohoto pohřebiště byla zjištěna i ve vedlejší místnosti — jižní bráně. Patří k němu zřejmě i dva hroby z jihovýchodního rohu III. nádvoří (Borkovský 1969, 139) a hroby nalezené ve 20. letech na tzv. kuchyňském dvorku.

Ze starších výzkumů bylo zpracováno torzo pohřebiště, rozkládající se na jižní hraně zahrady Na Valech v poloze „nad Krečmerem“ (obr. 6:11), které lze podle esovitých záušnic rámcově datovat do 11.—12. století (Tomková v tisku) a dosavadní literaturou je jen nepřesně lokalizované (Sláma 1977, 111).

## 2. Románský hrad

### 2.1. Opevnění

V posledních letech jsme měli také možnost na mnohých místech Hradu ověřit průběh, hloubku založení i konstrukční detaily románské hradby, která vystřídal valové opevnění ostrožny. Rozsáhlá část této fortifikace byla zdokumentována v severním traktu Pražského hradu — konkrétně v prostoru tzv.

víceúčelového sálu a přilehlé lakovny (obr. 1:6, 7) souvislý úsek o délce 30 m, dále části hradby v jižní obvodové zdi Slévárny (obr. 1:8) a v domech č. p. 38 a 39 ve Vikářské ul. (obr. 1:18). Její torzo bylo rozpoznáno také severně od č. p. 34 asi 5 m od současného povrchu (obr. 1:28).

Základové partie hradby jsou v těchto místech zděny nepravidelným opus spicatum. Šíře koruny dochovaného nadzemního zdiva kolísá kolem 3 m. V prostoru severního traktu byly odkryty dva opěrné pilíře, které měly dodatečně zabraňovat sesuvům chybně založené hradby směrem do Jeleního příkopu. U základové partie vnitřního lince jsme zjistili několikanásobné úskoky zdiva, odlehčující mohutnou masu hradebního tělesa v nadzemní úrovni (Vikářská ul., jižní věž — obr. 1:24; Boháčová 1986, 13; Boháčová—Frolík—Žegklitz v tisku a; Boháčová—Frolík—Žegklitz v tisku b). Nečekaný výsledek přinesl plošný odkryv ve víceúčelovém sále, během kterého jsme počítali s obnažením severozápadního nároží hradby a věže, která je do těchto míst literaturou kladena (např. Borkovský 1969, 61). Nálezová situace vedla k jednoznačnému závěru, že věž v severozápadním nároží nestála (Boháčová—Frolík—Žegklitz, v tisku a).

Závažnou otázkou je časové zařazení hradby. Dr. Borkovský vyhodnocením svých výzkumů a zvl. situace v prostoru Černé věže a jejího okolí dospěl k závěru, že jde o stavbu dvoufázovou. Toto tvrzení opíral o rozdílnou techniku zdiva, odlišné opracování i různou velikost kvádrů v horní a spodní části hradby, které pozoroval na několika místech. Starší fázi opevnění spojoval již s Břetislavem I., druhou etapu se stavební aktivitou Soběslava I., jejíž počátek dokládají písemné prameny k r. 1135 (Borkovský 1969, 56—60; Borkovský 1959, 403—415). Datování na maltu zděného opevnění Pražského hradu již do období vlády Břetislava I. bylo některými badateli odmítnuto, jindy, někdy s výhradami, přijímáno (Merhautová 1971, 200—202; Merhautová—Třeštík 1983, 37—139; Menclová 1972, 70—79). Naše pozorování během všech archeologických akcí nasvědčují jednorázovému vybudování hradby až v období mladším, tj. v roce 1135 a v letech následujících. Kvádrů různých velikostí nacházíme v jiných částech hradby i v posloupnosti zcela opačné; jejich odlišné rozměry nesouvisí s fázovitostí stavby. S výstavbou hradby logicky souvisí zánik opevnění předchozího, který by neměl být příliš časově vzdálen. V zánikových horizontech valového opevnění nalézáme keramiku se zduřelými okraji s archaickými i klasickými variantami, které lze klást v pražském prostředí do období 2. pol. 12.—1. pol. 13. stol. Tato situace se opakuje v prostoru Slévárny, Slévárenského dvora i Lobkovického paláce (Frolík—Boháčová—Žegklitz v tisku a; Boháčová 1986, 12). V souvrstvích vzniklých po výstavbě hradby nacházíme sice ve spodních partiích keramiku mladohradištní, na ně však nasedají ještě pod úrovní nadzemního zdiva souvrství s keramikou 2. pol. 12. stol. a posléze 1. pol. 13. stol. Důkazem pro jednorázovou výstavbu hradby je i její současnost se stavbou románského paláce, jak bude uvedeno dále.

## 2.2. Osídlení

Také přehled o obytné zástavbě 2. pol. 12. stol. a 13. stol. zahájíme informací o dřevěných stavbách. Jejich vzhled a charakter se prakticky nemění. Většinu prozkoumaných fragmentů můžeme charakterizovat jako srubové stavby, jedno- i dvouprostorové. V 1. pol. 13. stol. se objevují kamenné podezdívky, nabývající někdy podobu dosti mohutných nasucho kladených zídek, jak dokládají např. objekty z areálu Lobkovického paláce, kde jejich představitelem je např. OBJ. 1, jednoprostorový dům o rozměrech minimálně 3,1×3,7 m, uvnitř

s pozůstatky pece a dusanou podlahou, pokrytou vrstvičkou písku (obr. 7). Jiný objekt — OBJ. 8 — dokládá další inovaci, a to litou maltovou podlahu, jejíž výskyt lze na Hradě v dřevěných stavbách položit do 2. pol. 13. stol. (obr. 8).

Od 2. pol. 12. stol. přibývá kamenných staveb. Nejjednodušší objekty jsou opět jednoprostorové, s dusanou či maltovou podlahou. Otopné zařízení se většinou nepodařilo lokalizovat, k vybavení interiéru patří různé výklenky. Někdy je dům částečně zahlouben, jako např. objekt na IV. hradním nádvoří, v literatuře často, ale mylně, uváděný jako věž či zvonice (Čarek 1947). Nálezy je datován do 1. pol. 13. stol.

Nejnověji byla románská budova odkryta výzkumem v prostoru bývalé lakovny (obr. 1:7). Jde o stavbu o rozměrech interiéru 5,35 × 12 m. Podlaha byla litá maltová, nebylo zjištěno, že by interiér byl dělen. Vznik stavby je datován do 2. pol. 12. či 1. pol. 13. stol., zánik do stol. 16. Z písemných pramenů vyplývá, že šlo s největší pravděpodobností o dům kapitulních vikářů u sv. Víta. Prostor mezi popsaným domem a tzv. klášterem kostela pražského vyplňoval zřejmě ještě další kamenný objekt, z něhož máme zjištěn fragment jedné zdi, část písčité podlahy a výklenek v románské hradbě, snad převět.

Mezi nejhonosnější stavby patřily dva složité komplexy. Především již výše zmíněný biskupský dům — č. p. 48 — vystavěný po požáru v r. 1142 do podoby třetíetázového paláce a vzápětí rozšířený o dvě křídla severním směrem (Boháčová—Frolík—Chotěbor—Žegklitz 1986).

Archeologický výzkum a stavebně historická pozorování ve Starém paláci snad již s definitivní platností objasnily chronologii a některé detaily podoby. Průzkum potvrdil, že rozsah a členění byl v podstatě správně rekonstruován

LOBKOVICKÝ PALÁC

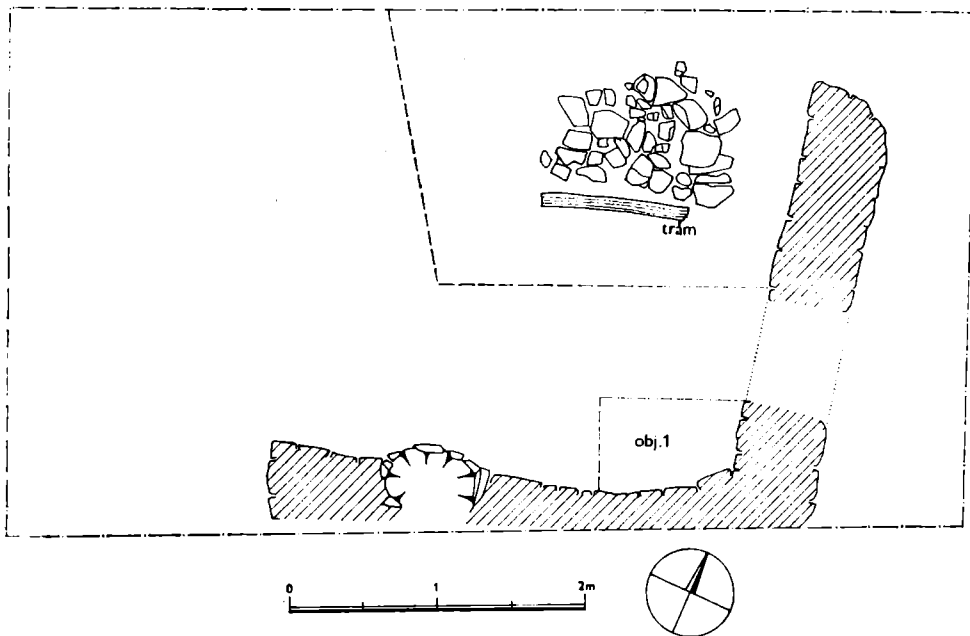

Obr. 7. Praha — Hrad, Lobkovický palác, velké nádvoří. Dům — Obj. 1, 2. pol. 13. stol, mladší fáze. Obr. 7, 6 kreslila V. Richterová.

již K. Fialou (Fiala 1933). Románská hradba, knížecí palác i kaple Všech Svätých jsou dílem jedné stavební etapy. Ta je na základě historických zpráv datována mezi léta 1135 a 1185 (Menclová 1972). Archeologické nálezy jsou s tímto datem v souladu, pohybujeme se v okruhu okrajů s archaicky zduřelou profilací, tj. ve 2. pol. 12. stol. Organismus paláce neobsahuje zbytek žádných starších stavebních etap (Líbal 1984, Sokol 1966) a zdá se, že se palác v předchozím období nacházel jinde. Kde, to dosud nevíme. Palác byl pravděpodobně také honosně vyzdoben, jak dokládají starší nálezy fragmentů freskové výzdoby.

Zvláštní druh kamenné stavby byl nalezen na Jiřském náměstí. Pravděpodobně již v 1. pol. 12. stol. byla postavena kamenná chodba, spojující v délce 85 m románskou basiliku sv. Víta a tzv. klášter kostela pražského s bazilikou sv. Jiří (obr. 9, 1). Chodba byla klenutá, jak nasvědčují nalezené přípory. Podlaha byla dřevěná. Chodba zanikla požárem někdy v průběhu 2. pol. 13. stol.

Výzkum na Jiřském náměstí, vzhledem k prozkoumané ploše, dovoluje podrobněji nahlédnout do systému zástavby (Žegklitz—Boháčová—Frolík v tisku; obr. 9). Lze to doložit na etapě, datované předběžně do 1. pol. 13. stol. Plocha severně zmíněné chodby byla zplanýrována a středem vyštětována komunikace ve směru V—Z, ústící do brány v ohradní zdi Jiřského kláštera. Po

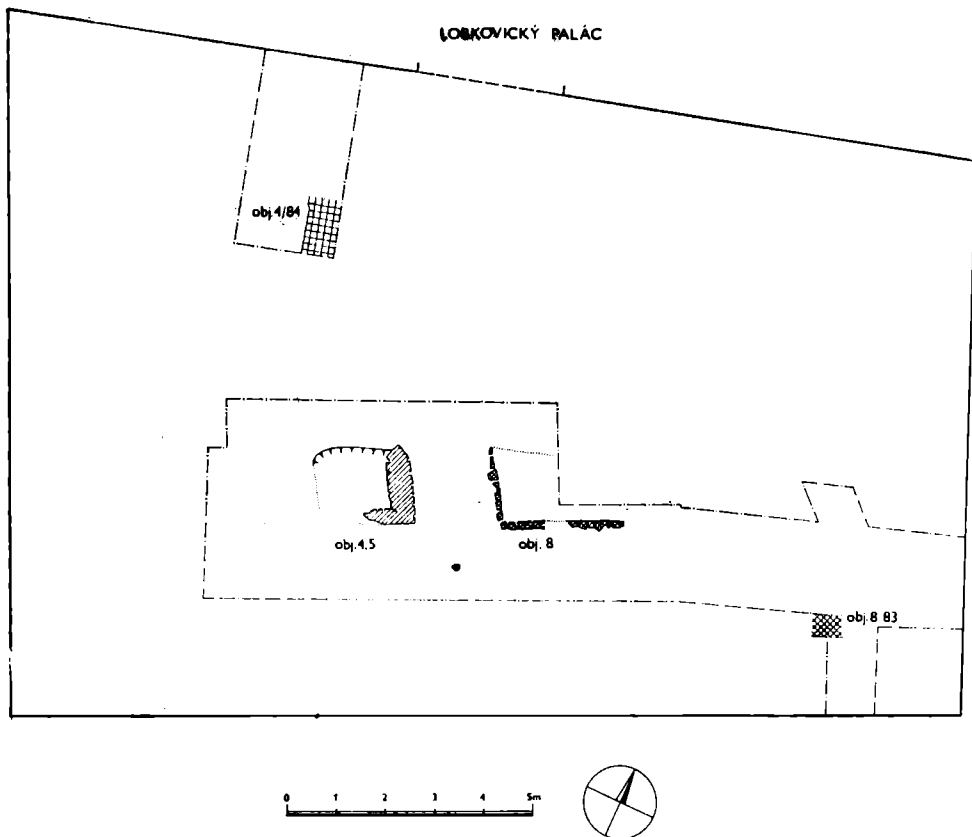

obr. 8. Praha — Hrad, Lobkovický palác, velké nádvoří, pozůstatky obytných a hospodářských objektů, 2. pol. 13. stol. (starší fáze).

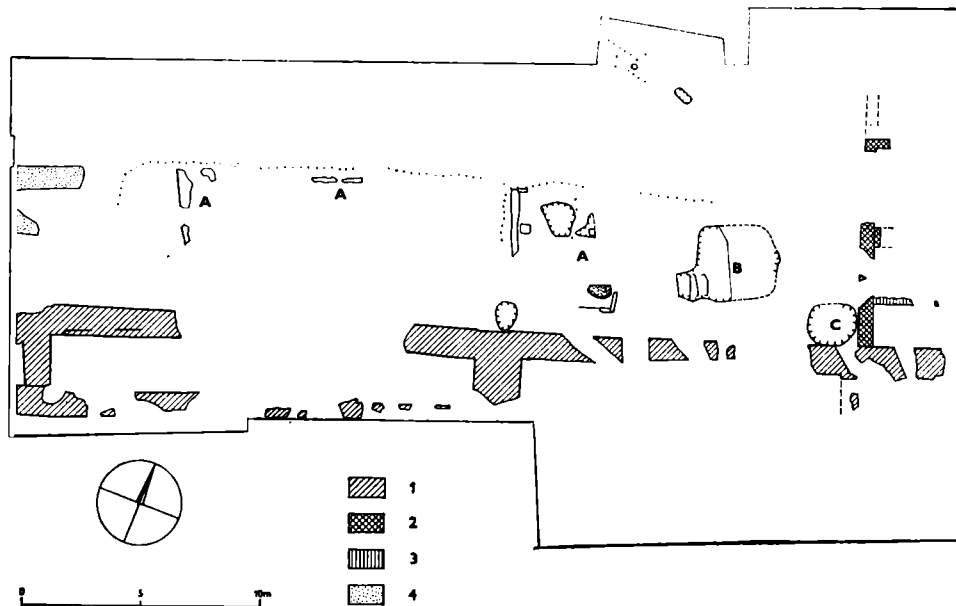

Obr. 9. Praha — Hrad, Jiřské náměstí 1984—7. Zástavba z 1. pol. 13. stol. 1 — zdiwa románské chodby (pol. 12. stol.—pol. 13. stol.), 2 — románská hradní zeď Jiřského kláštera s branou, 3 — zástavba v areálu kláštera (13. stol.), 4 — zbytek podlahy srubové stavby (?). A — sruby nebo jejich fragmenty, B — polozemnice, C — studna.

obou stranách cesty byly vyměřeny parcely, ohrazené ploty. Prozkoumán je prozatím jejich pás mezi cestou a chodbou, z toho dvě v úplnosti a pravděpodobná třetí zatím jen z malé části. Obě úplné parcely mají rozměr 15,2×6 m. Na západní z nich stály minimálně dvě dřevěné stavby na kamenných podezdívkách. Tato parcela je bohužel dosti poškozena mladšími zásahy. Na sousední, východní, stál srub s ohništěm, pecí — vyhřívačkou a dvěma jámami v interiéru. Vzhledem k množství nalezené strusky se domníváme, že jde o pracoviště kováře. Další stavbou byla polozemnice o rozměrech 3,5×3 m se vstupní šíjí na západní straně. Další výrazné objekty představuje sklípek v JZ rohu a cisterna v JV rohu parcely. Z třetí parcely je doložen fragment jílovitých vrstev, přípouštějících interpretaci, že jde o dřevěnou stavbu. Parcely se nacházejí v uzavřeném areálu vymezeném na jihu výše popsanou spojovací chodbou, na severu románskou hradbou, na západě komplexem kláštera kostela pražského a na východě Jiřským klášterem. Do podobných komplexů či areálů se tehdy rozpadal celý Hrad. Řazeny byly podél hlavní východozápadní komunikace, eventuálně jejích významných odboček [Frolík 1987]. Kamenné ohrazení měl i areál Jiřského kláštera a nově bylo ověřeno i u areálu s knížecím palácem, kde je datováno do 2. pol. 12. stol.

### 3. Gotický hrad

Máme-li se zabývat obdobím 14.—15. stol. na Pražském hradě z archeologického hlediska, stojíme před obtížným úkolem. Z dosud neznámého důvodu se objekty a vrstvy tohoto období vyskytují jen v malé míře. Příčin, jak se zdá, může být několik. Pravděpodobně se změnil způsob zacházení s odpadem a životními nečistotami, které se již neukládají na všech volných plochách jako

předtím (tj. do 13. stol. včetně) a také se nehromadí v odpadních jámkách a žumpách, jak je to běžné později (tj. od 16. stol.). Renesancí se počíná na Hradě množství terénních zásahů a planýrek, nesoucích s sebou i snižování terénu, přičemž je logické, že nejvíce postiženy byly vrstvy ze 14.—15. stol., které se tehdy nacházely na povrchu či těsně pod ním, často ovšem i vrstvy starší. Poslední příčinou, tentokrát jen „zdánlivého“ chybění, je fakt, že naše znalosti keramiky 14. stol. a především jeho 1. poloviny jsou dosti chabé. Materiál z výzkumu na Jiřském náměstí naznačuje, že keramika 2. pol. 13. stol. přežívá do 14. stol. téměř beze změny. Nevíme také, jak dlouho.

Z výše naznačených důvodů se můžeme zmínit jen o několika málo akcích. Podařilo se doložit, že parkánová hradba na jižní straně Hradu (dnes v zahradě Na valech, obr. 1:14) byla postavena ve 14. století, parkán byl vyrovnán navážkami a vydlážděn. V prostoru parkánu se nečistoty ukládaly i nadále a jejich povrch byl opět fixován 1—2 úrovněmi nových dlažeb, pravděpodobně již v 15. století.

Specifickou situaci zachytil nevelký zjišťovací výzkum ve staré sakristii chrámu sv. Víta (obr. 1:19). Ze 14. stol. zde pocházejí 2—2,5 m vysoké vrstvy navážek a planýrek, překrývající starší situace a základové partie zdiva chrámu. Část souvrství tvořil odpad z tesání kamenných kvádrů a článků.

Zmíněná souvrství jsou ovšem nálezově dosti chudá. Jako zajímavost je možno uvést nález dvou kostrových hrobů, pohřbených do rozestavěné sakristie.

Možnost alespoň nahlédnout do profánní zástavby tohoto období přináší archeologický výzkum a stavebně historický průzkum v Lobkovickém paláci (obr. 1:36; 10). Jeho areál byl rozdělen na tři parcely, které alespoň zčásti respektují starší hranice. V čele parcel se nacházely kamenné domy, dochované různou měrou. Z východního známe jen části obvodových zdív a jeden pilíř, z prostředního pak jen šířku parcely a dodnes existující sklep ve tvaru trojlistu. Nejlépe byl poznán západní dům, orientovaný delší osou rovnoběžně

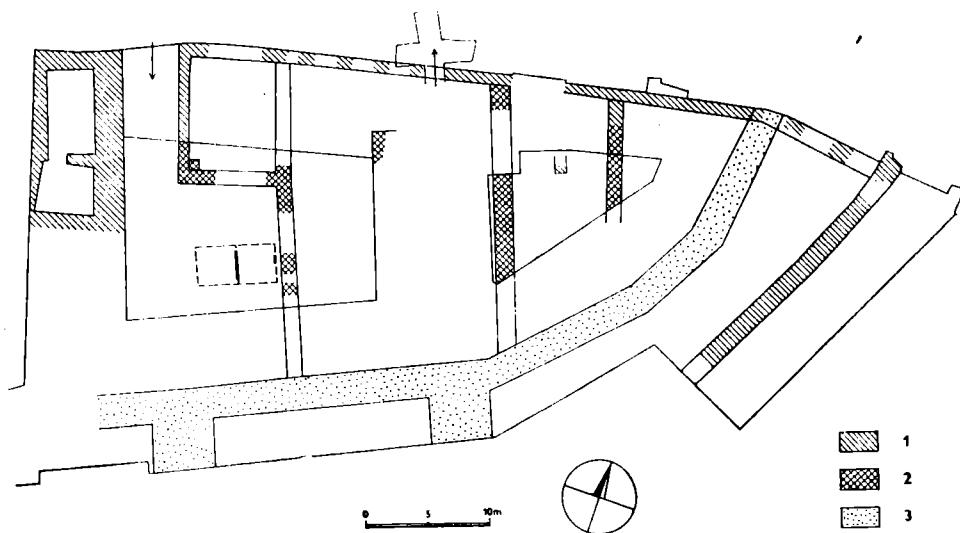

Obr. 10. Praha — Hrad, Lobkovický palác. Zástavba 14.—15. stol. na základě archeologického a stavebně historického průzkumu. 1 — stávající zdivo, 2 — výzkumy nalezené zdivo, 3 — průběh románské hradby.



s Jiřskou ulicí. Uprostřed byl průjezd na dvůr. Východně od něho se nacházela v přízemí čtvercová místnost zaklenutá křížovou klenbou. Západně od průjezdu se dodnes dochoval valeně zaklenutý sklep, stáří dalšího za ním je nejasné. V hloubi parcely stál nejméně dvouprostorový srub s litými maltovými podlahami.

#### 4. Novověk

Pražský hrad je jedním z mála pracovišť u nás, na kterém je při archeologických výzkumech systematicky věnována pozornost i nálezům příslušejícím do zájmové sféry postmedievální archeologie. Není však příliš známo, že tento zájem o novověké nálezy je již staršího data; první objekty, poskytující cenný archeologický materiál 16.—17. století, byly odkryty a prozkoumány již v roce 1925, nepočítáme-li de facto pouze příležitostné sběry novověké keramiky a skla, prováděné hradním stavitelem K. Fialou již od počátku 20. století v souvislosti se stavební aktivitou v areálu Pražského hradu (Deník vykopávek 1925/II., 99 an.). Díky této iniciativě je v současnosti fond novověké keramiky z Pražského hradu jednou z nejrozsáhlejších sbírek u nás.

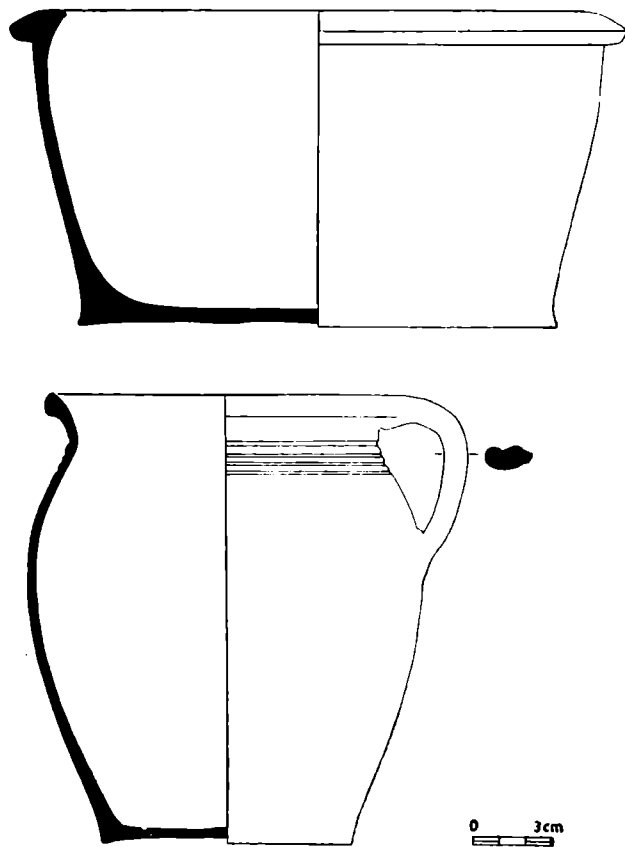

Obr. 11. Praha — Hrad, Slévárenský dvůr. Nálezy z požárové vrstvy z r. 1541.  
Kreslil J. Zegklitz.

V současné době jsou naše znalosti o pozdně středověké a raně novověké etapě vývoje Hradu a jeho hmotné kultury výrazně obohacovány prakticky všemi prováděnými výzkumy. Jejich vypovídací hodnota je však samozřejmě rozdílná.

Téměř při všech zásazích do terénu jsou — jako ostatně ve všech dosud živých sídelních organismech — získávány různě početné soubory předmětů rozmanitého charakteru, především keramiky. K nejcennějším a nejbohatším patří soubory, získané výzkumy v zahradě Na valech, na Slévárenském dvoře a v č. p. 34—36. Nálezy z prostoru zaniklého parkánu v těchto místech jsou absolutně datovány mocnou vrstvou z požáru v roce 1541 a řadí se tak k nemnoha dosud získaným souborům keramiky první poloviny 16. století (obr. 11).

Při výzkumu na Slévárenském dvoře byla rovněž v délce 35 m odkryta parkánová hradba se třemi druhotně zazděnými střílnami a pomocí získané stratigrafie byla bezpečně datována do konce 15. století. Výzkumem v tzv. víceúčelovém sále a bývalé lakovně, sousedícími se zmiňovaným dvorem, byly nad staršími situacemi odkryty zbytky rudolfinské konírny, postavené v 80. letech 16. století, s dobře zachovanými stánými pro koně podél cihlového kanálku, odvádějícího z konírny nečistotu.

Kvalitativně odlišné jsou nálezy odpadních objektů, obsahují značné množství různorodého materiálu většinou z poměrně uzavřeného časového i prostoro-ového intervalu. Zde je nutno se zmínit o výzkumu v č. p. 73 v Kanovnické ulici. Na dvoře bývalého špitálu byly kromě staršího osídlení objeveny a vybrány dvě odpadní jámy (obr. 12, s. VI/84, VII/85), obsahující značné množství raně novověkého materiálu, datovaného předběžně do první poloviny 17. stol. Obě jámy byly lichoběžníkového půdorysu, hluboké zhruba 2 m, o obsahu kolem 15m<sup>3</sup>. Výplň byla prakticky jednotná, hlinitojílovitá až bahnitá, od níž se lišily pouze vrstvy stavebního odpadu, tvořeného převážně dřevem a cihlami. Pouze v první z obou jam bylo možno sledovat určitou stratigrafii, tvořenou 6 nepřilíhajícími vrstvami; její význam nebude však velký, neboť bylo zjištěno, že zlomky těchto nádob pocházejí v četných případech z několika vrstev. Tímto způsobem bylo zároveň ověřeno, že obě jámy fungovaly alespoň po určitou dobu současně. Ze všech těchto důvodů lze rovněž usuzovat, že k jejich zaplnění došlo v poměrně nevelkém časovém intervalu.

K přesnějšímu datování nálezového celku přispěly některé nálezy zejména luxusnějších předmětů. Nejstarším datovaným kusem byla skleněná čtyřboká láhev s malovaným dekorem, tvořeným na přední straně erbem prozatím neznámého majitele a letopočtem 1610—1619 (poslední číslice nezachována; obr. 13). Naopak nejmladším kusem je unikátní nález čínské porcelánové misky na rýži se značkou, zařazující její vznik do období vlády dynastie Čching (od 1644; obr. 14).

Z takto vymezeného období nevybočují ani ostatní nálezy, např. zlomky nizozemských hlíněných dýmek, užitkového skla italské či nizozemské provenience, německé kameniny či rovněž vzácný nález zlatého prstenu pravděpodobně s diamantem či ametystem, zdobený niellem. Jinak je převážná většina nálezového celku tvořena především běžnou užitkovou hrncinou. Převažují hrnce všech velikostí, hojně se vyskytují pokličky, misy — pernice, misy a misky s talířovitým podokrajím, talíře, džbány, pánve, zastoupeny jsou pekáče a malé dózičky, pravděpodobně na léčiva. Zajímavý je i nález srostlíku. Převážná část výrobků je glazována, většinou jednostranně, menší procento tvoří výrobky zakuřované, případně i leštěné. Z malovaného zboží je zastoupena skupina berounská, dále se vyskytuje malba na světlém i tmavém nástřepí. Hojně je i mramorování a flamování. Dřevěné nádoby je doloženo jenomtlil-

vými dýhami z větších džberů a menších misek či jiných z dých skládaných nádob.

Skleněný inventář je vedle zmíněných kusů importovaných zastoupen zejména okenními terčíky, silnostěnnými i tenkostěnnými čtyřbokými lahvemi a běžným stolním užitkovým dutým sklem. Ojedinele se vyskytují i kusy malované. Z dalšího kuchyňského či stolního náčiní jsou doloženy přibory (lžíce a nože).

Vhodné podmínky přispěly i k zachování četných výrobků z organických materiálů. Z předmětů běžného denního života jsou to např. útržky různých

### KANOVNICKÁ ČP. 73

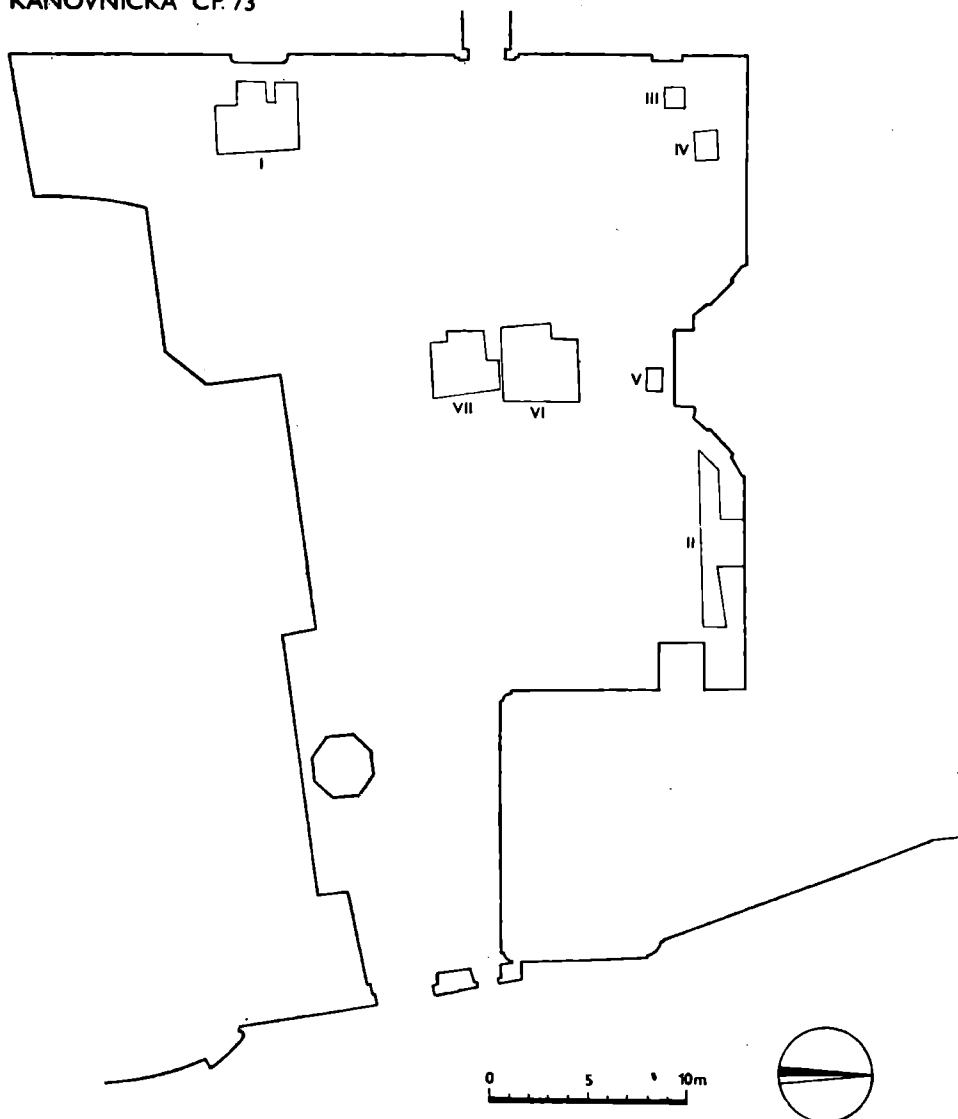

Obr. 12. Praha — Hradčany, Kanovnická čp. 73. Situace výzkumu 1983—7.

druhů látek, pásků či tkanic, fragmenty kožených podešví, dřevěných, ale i kovových a kostěných knoflíků. Péče o šatstvo je doložena nálezy náprstku, nůžek, špendlíků a nití, z předmětů osobní hygieny byly nalezeny hřebeny. K nálezům z organických materiálů patří i odstřižený chomáč vlasů a konečně i koňské zíně a srst, korespondující s lokalizací císařských stájí v areálu špitálu. O stravě obyvatel objektu jsme informováni vedle zatím nezpracovaného kosterního materiálu četnými nálezy různých pecek a semen, dokládajících přítomnost 17 druhů plodin. K zajímavým objevům patří i pozůstatky různých druhů plevelů a brouků.

Na tomto místě není samozřejmě možné vyjmenovat celou škálu velice různorodého nalezeného inventáře. Rozhodně je však již nyní možno říci, že jde o jeden z nejdůležitějších nálezových celků příslušného období (podrobněji viz Frolík—Žegklitz 1988).

Poslední skupinou nálezů jsou objekty obytného charakteru. Vzhledem k relativně nevelkému časovému odstupu jsou odkryvy větších celků poměrně řídké, většina staveb pozdně gotických či renesančních dodnes stojí. Významnější nové poznatky v tomto směru přinesly tři výzkumy.

Výzkum Starého probošství byl již zpracován (Boháčová—Frolík—Chotěbor—Žegklitz 1986). Nová zjištění přinesl výzkum v areálu Lobkovického paláce. Starší situace, kdy zde stály tři kamenné domy, datované do 14. století až první poloviny 16. století, byla již zmíněna. Ještě před výstavbou renesančního pernštejnského paláce došlo k přestavbě starší gotické zástavby, při níž byly někdy mezi lety 1546 a 1554 spojeny západní a prostřední objekt v jeden. Sa-

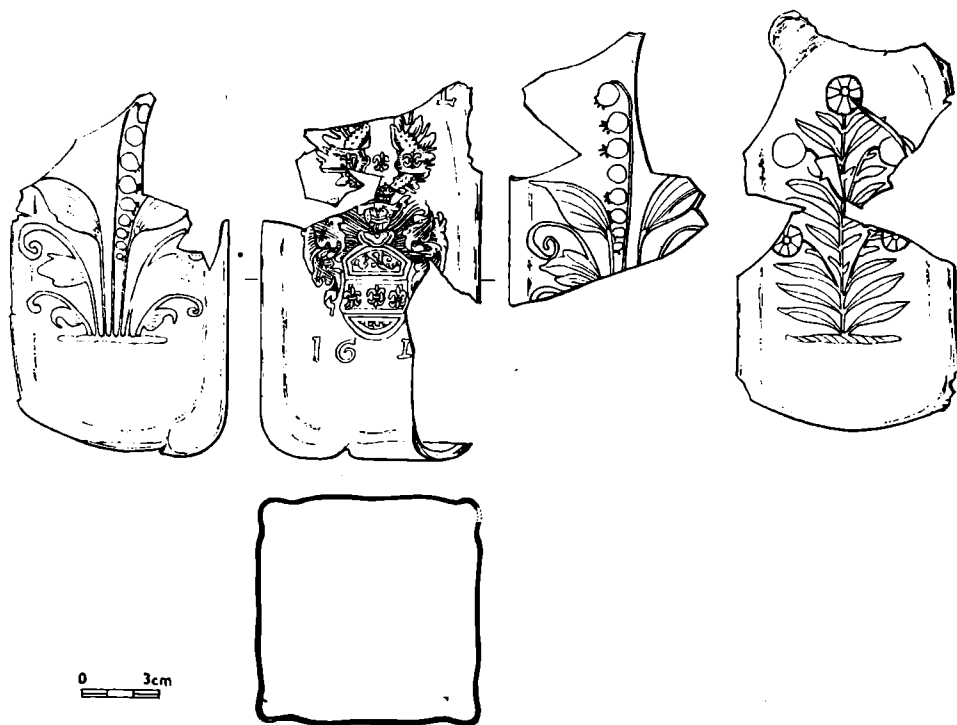

Obr. 13. Praha — Hradčany, Kanovnická čp. 73. Skleněná čtyřboká láhev s letopočtem. Obr. 13, 14 kreslila H. Škvainová.

motná výstavba paláce, datovaná do let 1555—1560, je archeologicky doložena nálezy dvou jam na vápno. Výzkum rovněž potvrdil předpoklad, že velké nádvoří bylo lemováno arkádou, v níž byla použita honosná terakotová výzdoba. Plocha nádvoří byla kryta cihlovou dlažbou a byl sem zaveden dřevěný vodovod, pravděpodobně ke kašně. Na ploše malého nádvoří byla zjištěna stavba neznámého účelu a patrně k ní náležející odpadní jáma s bohatým kachlovým inventářem (obr. 15).

Druhá zachycená přestavba doložila zánik arkád, které byly zazděny, a celé nádvoří bylo zvýšeno. V této etapě zaniká rovněž uvedená stavba na malém nádvoří.

Poslední větší obytný komplex byl zachycen výzkumem na ploše Jiřského náměstí. V prvních třech sezónách výzkumu bylo odkryto minimální množství objektů z období 16. století, neboť byly většinou zničeny při zarovnávání terénu v souvislosti s dlážděním náměstí v roce 1603. Zachovány zůstaly pouze zahloubené základy kruhové cihlové kašny o průměru 8 m s četnými nálezy mincí a keramického i kovového materiálu a dále četné dřevěné vodovody, zásobující areál Hradu vodou z Petřína.

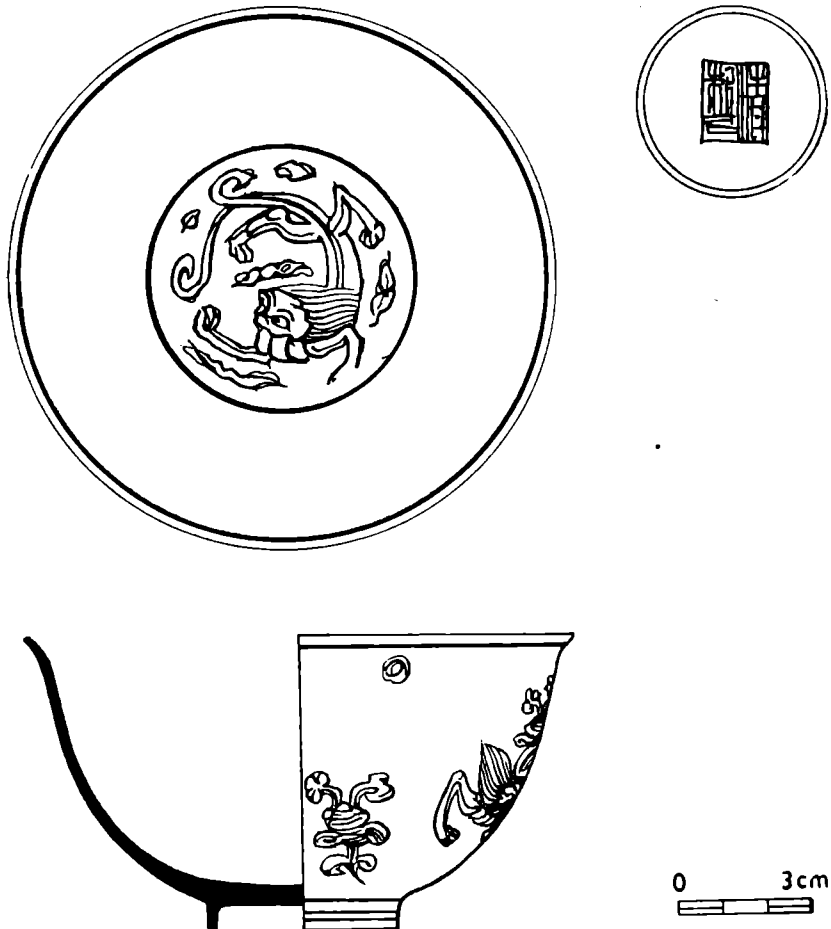

Obr. 14. Praha — Hradčany, Kenovnická čp. 73. Čínská porcelánová míska.

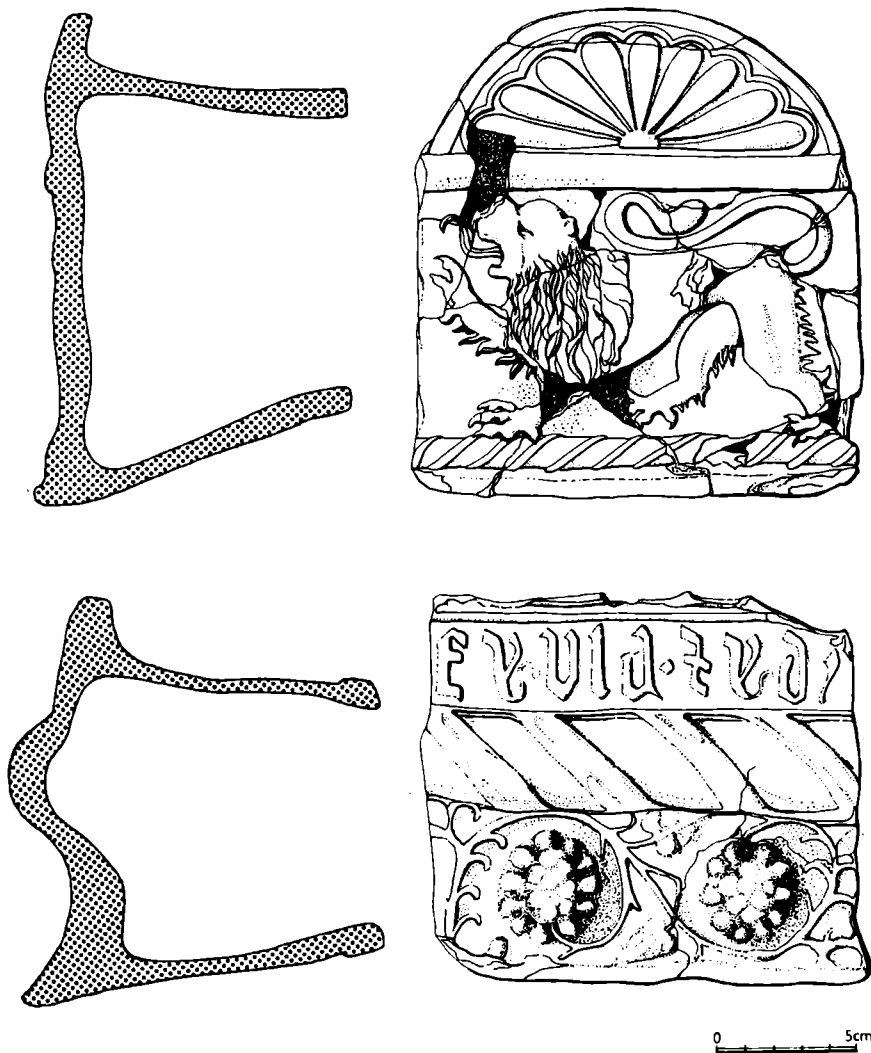

Obr. 15. Praha — Hrad, Lobkovický palác, malé nádvoří. Pozdně gotické kachle. Kreslila H. Dočekalová.

Letošním výzkumem byly odkryty sklepní prostory domu zbrojního písaře, jehož vznik je kladen do konce 15. století. V jeho sousedství stál další dům, z něhož byly prozkoumány části dvou přízemních, pod úroveň terénu mírně zahloubených místností s valounovou a dlaždicovou podlahou. Ze zásypu sklepů prvního domu byl získán bohatý keramický materiál, tvořený především unikátním nálezem celých kachlových kamen (čtvercové a obdélníkové kachle s medailonovým zahloubením). Z dalších tří kamnových těles, jejichž zbytky byly objeveny, zaslouží pozornosti především barevně glazované kachle s motivy u nás poměrně neobvyklými (např. kachel s vyobrazením vyšívající ženy) a rovněž barevně glazované kachle mozaikové. Dalším vzácným nálezem je objev keramické pečící trouby. Z architektonických detailů zůstal zachován

např. pozdně gotický portál mezi oběma sklepními prostory a kruhová cisterna. Zánik obou domů je na základě nalezeného materiálu i písemných zpráv kladen do konce 16. století.

## Zázemí

Torzovité jsou dosud naše znalosti o zázemí Pražského hradu (obr. 16). Prvé poznatky byly publikovány o osídlení málo známého severního předpolí (Durdík 1978). Osídlením západního předpolí se zabýval J. Frolík (1986). Záchranný výzkum H. Olmerové na Loretánském náměstí v prostoru zbořeně kaple sv. Matouše v r. 1981 a sledování rýh pro kabely na Hradčanském náměstí pracovníky ARÚ ČSAV v letech 1982—1983 (obr. 16:2,5) rozšířily poznatky, které získal svými výzkumy v minulosti I. Borkovský (obr. 16:1,4) (Frolík 1986, 74—75, 78—79). V současnosti probíhá výzkum PSSPPOP v prostoru bývalého kláštera barnabitek a Vojenského historického muzea (obr. 16:15). V letech 1982—1984 byl zkoumán objekt bývalého špitálu sv. Antonína v Kanovnické ulici (obr. 16:3). Vrstva s časněslovanskou keramikou pražského typu zde indikuje přítomnost sídliště. Na nedalekém Loretánském náměstí bylo v letech 1934-35 zachyceno pravděpodobně k němu náležející pohřebiště (Borkovský 1969, 28). V jihozápadním rohu nádvoří špitálu bylo zjištěno až 96 cm silné souvrství s pozůstatky kůlových a srubových staveb, které můžeme datovat do 9.—11. století. Nejstarší horizont tvořila část pravděpodobně srubu na nepravidelné kamenné podezdívce s malým přístavkem, z něhož se dochovaly drobné kůlové jamky. Podle keramiky je datován do 9.—10. století. Do téhož období lze zařadit i dva další horizonty — horizont srubu a fragment kůlové

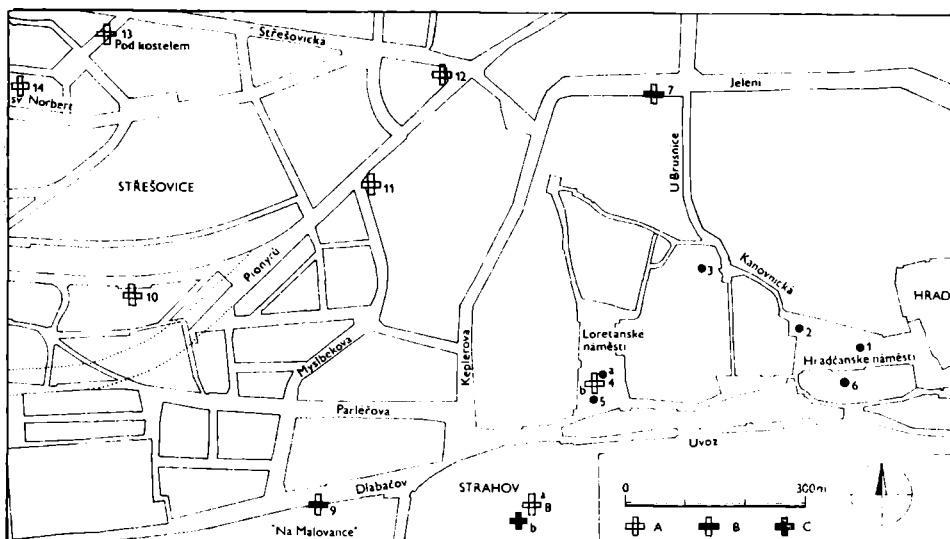

obr. 16. Praha — západní předpolí Pražského hradu, lokalizace jednotlivých výzkumů. A — výzkumy před r. 1945, nezpracované, B — výzkumy před r. 1945, zpracované, C — výzkumy po r. 1945. Křížky značí pohřebiště, kroužky sídliště.  
 1 — Hradčanské náměstí 1944, 2 — Hradčanské náměstí 1982—3, 3 — Kanovnická čp. 73, 1982—5, 4a, b Loretánské náměstí 1934—5, 5 — Loretánské náměstí 1981, 6 — býv. klášter barnabitek (čp. 184/IV) a Vojenské historické muzeum (čp. 185/IV) 1985—7, 7 — Jelení ulice, 8 — Stražov, klášter a) 1907, b) 1978—9, 9 — Malovanka, 10 — Na panenské, 11 — u křižovatky ul. Pionýrů a Myslbekovy, 12 — mezi ul. Pionýrů a v konci Štefěvické ul., 13 — ul. Pod kostelem, 14 — okolí kostela sv. Norberta. Lokalizace nalezišť 10, 11, 14 je pouze přibližná.

stavby. Horizont tvořený plochou vyloženou valouny (cesta?) a dřevem vyloženou plochou (podlaha?) je datován podle keramiky s archaickou kalichovitou profilací od 11. století výše. V centrální části dvora byla objevena část stavby na kamenné podezdívce z 1. poloviny 13. století, nejspíše hospodářského charakteru. V severovýchodní části dvora bylo odhaleno zdivo, datované do 14.—15. století, které souvisí patrně s nejstarší etapou existence špitálu. Mladší nálezy — 2 odpadní jímký — byly již zmíněny výše (Frolík 1986, 76).

Kromě fragmentu pohřebiště z 10. století, zjištěného na Strahově (Sommer 1982), nebylo po 2. světové válce zkoumáno žádné. Starší vesměs značně torzovitě nálezy hrobů z konce 9.—12. století z území Hradčan a Střešovic (Sláma 1977, 102—103; 127—128) jsou postupně zpracovávány a pokud je to možné, též přesněji lokalizovány (obr. 4, 7—14).

## Závěr

Článek nemůže být vyčerpávajícím přehledem všech dosažených výsledků. Množství stavebními zásahy ohrožených terénů je takové, že na celkové zpracování musíme prozatím [tj. minimálně do roku 1995] resignovat. Stejně je to i v případě starších výzkumů, kde je uloženo množství kvalitního materiálu.

## Použitá literatura

- Boháčová, I. 1986: Praha—Hrad, Slévárna 1983. Nálezová zpráva č. j. 4 030/86 v archivu ARÚ ČSAV Praha.
- Boháčová, I. 1988: Stratifikovaný nález hradíštní sekery na Pražském hradě, Sborník kruhu přátel Muzea hl. m. Prahy I, 77—83 Praha.
- Boháčová, I.—Frolík, J.—Chotěbor, P.—Žegklitz, J. 1986: Bývalý biskupův dům na Pražském hradě, AH 11, 117—126.
- Boháčová, I.—Frolík, J.—Žegklitz, J. v tisku a: Předběžná zpráva o předstihovém výzkumu v tzv. víceúčelovém sále v severním traktu Pražského hradu, Sborník k 60. výročí výzkumu Pražského hradu.
- Boháčová, I.—Frolík, J.—Žegklitz, J. v tisku b: Některá zjištění ze záchranného výzkumu v č. p. 39 ve Vikářské ulici na Pražském hradě, Sborník k 60. výročí výzkumu Pražského hradu.
- Borkovský, I. 1946: Hrob bojovníka z doby knížecí na Pražském hradě, PA XLII 122—132.
- Borkovský, I. 1959: Opyš Pražského hradu, PA L, 381—454.
- Borkovský, I. 1969: Pražský hrad v době přemyslovských knížat. Praha.
- Borkovský, I. 1975: Svatojiřská bazilika a klášter na Pražském hradě. Praha.
- Čarek, J. 1947: Románská Praha. Praha.
- Deník 1925: Deník vykopávek 1925/II. Rukopis uložený ve středověkém oddělení ARÚ ČSAV Praha.
- Durdík, T. 1978: Osídlení 12.—13. století v severním předpolí Pražského hradu, AR XXX, 440—443.
- Durdík, T.—Chotěbor, P.—Muk, J. 1984: Klášter kostela pražského na Pražském hradě, Archaeologica Pragensia 5/1, 113—124.
- Fiala, K. 1933: Hrad pražský v době románské. Praha.
- Frolík, J. 1986: Osídlení západního předpolí Pražského hradu před vznikem města Hradčan, AR XXXVIII, 73—85.
- Frolík, J. 1987: K poznání obytné zástavby Pražského hradu v 9.—13. století, nepubl. kandidátská disertační práce. Praha.
- Frolík, J.—Boháčová, I.—Žegklitz, J. v tisku: Předběžné výsledky výzkumu v Lobkovicím paláci na Pražském hradě, Sborník k 60. výročí výzkumu Pražského hradu.
- Frolík, J.—Žegklitz, J.—Tomková, K. v tisku: Výzkum slovanského pohřebiště v jižním křídle Jízdárny Pražského hradu. PA.



- Frolík, J.—Žegklitz, J. 1988: Předběžné výsledky archeologického výzkumu v areálu bývalého špitálu na Hradčanech, Časopis lékařů českých, 127, č. 4, 120—123.
- Guth, K. 1934: Praha, Budeč a Boleslav, Svatováclavský sborník I, 686—818. Praha.
- Líbal, D. 1984: Historicko-urbanistické a architektonické poznání raně středověké Prahy, Archaeologica Pragensia 5/1, 63—69.
- Menclová, D. 1972: České hrady 1. Praha.
- Merhautová, A. 1971: Raně středověká architektura v Čechách. Praha.
- Merhautová, A.—Třeštík, D. 1983: Románské umění v Čechách a na Moravě. Praha.
- Sláma, J. 1977: Mittelböhmen im frühen Mittelalter. Katalog der Grabfunde. Praehistorica V. Praha.
- Sokol, J. 1981: Architektura románského paláce Pražského hradu, Umění XXIX, 320—324.
- Tomková, K. v tisku: Pohřebiště na jižním svahu Pražského hradu, Sborník k 60. výročí výzkumu Pražského hradu.
- Žegklitz, J.—Boháčová, I.—Frolík, J. v tisku: Jiřské náměstí, Sborník k 60. výročí výzkumu Pražského hradu.

## Zusammenfassung

### Vorläufige Ergebnisse der Erforschung der Prager Burg in den Jahren 1980-87

Seit 1980, wo der Vertrag zwischen der Kanzlei des Präsidenten der ČSSR und dem Archäologischen Institut der Tschechoslowakischen Akademie der Wissenschaften abgeschlossen wurde, wächst im Zusammenhang mit umfangreichen Bau- und Rekonstruktionsarbeiten die Anzahl und der Umfang archäologischer Untersuchungen im Raum der Prager Burg alljährlich an (Abb. 1). Seit 1983 erreichten diese Arbeiten eine solche Intensität, daß es unumgänglich ist, daß die archäologische Feldforschung ununterbrochen die ganzen 12 Monate herum verläuft. Die meisten Grabungen werden mit Vorsprung durchgeführt; es gelang, die Rettungsgrabungen teilweise zu beschränken, obwohl nicht völlig, auch nicht im Fall der wichtigen Lokalitäten. Insgesamt wurden in der betreffenden Periode 49 Aktionen verschiedenen Umfangs durchgeführt. Die wichtigsten davon sind der Lobkovitzer Palast (1971—1986, Abb. 1:36), der Georg-Platz (seit 1984, Abb. 1:26), der Alte Palast (seit 1985, Abb. 1:23, 24, 25), ein Teil des Nordtrakts — der sog. Mehrzwecksaal, die Lacklererei, der Gießereihof (1982-87, Abb. 1:5, 6, 7) und der sog. Nordausläufer (1985, Abb. 1:1).

Die Forschungen der letzten Jahre ermöglichten die Revision bisheriger Vorstellungen über die Burgwallbefestigung der Prager Burg. Vor dem Aufbau der Wallbefestigung, die bisher für die älteste Fortifikation gehalten wurde, wurde der Gipfel des Felsenvorsprungs durch einen Graben geschützt, aus dessen Aufschüttung Keramikbruchstücke aus dem 9. Jahrhundert stammen. Er verlor seine Funktion nach dem Aufbau der Wallbefestigung, die in mehreren Phasen belegt ist (Borkovský 1969). Aus den Grabungen auf dem Südrand des Felsenvorsprungs ergibt sich, daß die Situation in diesem Raum ursprünglichen Annahmen nicht entspricht. Eine bisher unbekannte, wohl älteste Phase der Wallbefestigung, wurde nördlich von dem romanischen Fürstenpalast entdeckt (Abb. 1:24). Zahlreiche Belege der Besiedlung und der Grabstätte im Raum südlich von den Schanzen beweisen eine intensive Nutzung der Fläche in unmittelbarer Nähe der Burgstätte und deuten die Möglichkeit der Existenz einer früher nicht in Betracht genommenen südlichen Vorburg der Prager Burg an.

Wichtige Erkenntnisse brachte die Erforschung des Nordtrakts der Prager Burg, die die Belegung der Befestigung des Zentraltells und der westlichen Vorburg erklärte (Abb. 1:5—8; 2) und unsere Kenntnisse über die Konstruktion der erforschten Fortifikation präziserte. Mit Rücksicht darauf, daß die stratigraphisch älteste freigelegte Situation stellenweise durch Siedlungsschichten gebildet wurde, muß man die Existenz einer älteren Befestigung niedriger auf dem Abhang voraussetzen.

Die Überreste der Besiedlung aus der Burgwallzeit sind meistens sehr fragmentarisch. Die besterhaltenen Objekte aus dem 10. Jahrhundert wurden im Nordtrakt ent-

deckt (ehemalige Lackierererei, Abb. 1:7). Teilweise wurde ein zweiräumiger Blockbau mit zwei Fußbodenniveaus (Geröll und plattgelegte Steine, beides mit Ton gebunden) erforscht, der einen älteren einräumigen Blockbau überdeckte. Nach bisherigen Kenntnissen (Frolík 1987), die sich auf neue sowie ältere Forschungen stützen, wurde im 10. Jahrhundert die Bebauung der Burgstätte durch einräumige Blockhäuser gebildet. Seit dem 11. Jahrhundert erscheinen zweiräumige Bauten, ohne komplette Untermauerung, derer Ecken mit dünnen Pfosten fixiert wurden. Der Fußboden ist gestampft oder hölzern, im Innenraum gibt es eine Feuerstätte und einen versenkten Kasten, wahrscheinlich für die Aufbewahrung wertvoller Gegenstände (Abb. 3, 4, 5). In der angeführten Periode zerfiel die Bebauung offensichtlich in bestimmte Einheiten, der Grenzen kontinuierlich belhalten wurden. Der fragmentarisch erhaltene Blockbau mit dreieckigen Pflastersteinen, der sog. Fürstenpalast, ursprünglich in das 10.—11. Jahrhundert datiert (Borkovský 1969), kann mit Rücksicht auf das keramische Material aus der stratigraphisch älteren Lage erst aus dem 11.—12. Jahrhundert stammen. Die profane Steinbebauung repräsentiert nur das in der Nr. 48 — dem ehemaligen Blschofspalast (Abb. 1:15) entdeckte Objekt, dessen älteste Phase vor das Jahr 1061 und die danachfolgende in die 1. Hälfte des 12. Jahrhunderts datiert wird (Boháčová—Frolík—Chotěbor—Žegklitz 1986). Jede andere steinerne Wohnbebauung im Zusammenhang mit den Klosterarealen ist bisher für streitig zu halten (Borkovský 1975, Durdík—Chotěbor—Muk 1984). Die Grabstätten kumulieren sich in den Anfängen der Burgexistenz in ihrer nördlichen Vorburg, wo sie eine ziemlich große Konzentration bilden (Abb. 6). Ihr Bestandteil ist auch die Grabstätte bei der Reitschule, derer letzter Überrest sind 12 Gräber mit dem Inventar aus dem Ende des 9. bis Anfang des 10. Jahrhunderts, die neulich im Südflügel der Reitschule entdeckt wurden (Frolík—Žegklitz—Tomková, im Druck). In dem Burgstättenareal findet man Gräber aus der 2. Hälfte des 10.—12. Jahrhunderts. Bisher ist die Möglichkeit nicht auszuschließen, daß es in einer bestimmten Periode gleichzeitig innerhalb und außerhalb der Burgstätte begraben wurde. Eine bisher unbekannte Grabstätte aus dem 11.—1. Drittel des 12. Jahrhunderts wurde im Untergeschoß des Ludwigflügels (Abb. 1:23, 6:8b) und in seiner unmittelbaren nördlichen Nachbarschaft im Raum des Südtors und östlich davon festgestellt (Abb. 1:24; 6:8a). Es ist nicht ausgeschlossen, daß die beiden Grabstätten gemeinsam mit älteren fragmentarischen Funden aus diesem Bereich ein Ganzes bilden (Abb. 6:8). Es wurde die Grabstätte aus dem 11.—12. Jahrhundert auf dem Südrand des Gartens „Auf den Schanzen“ untersucht (Abb. 6:11). Auf mehreren Stellen wurde der Verlauf der romanischen Steinmauer sowie einige ihre Konstruktionsdetails neu überprüft. Der umfangreichste Teil des Mauerwerks der Burgmauer wurde östlich von der Nordwestecke der Mauer entdeckt (Abb. 1:6, 7). Es wurde festgestellt, daß diese Ecke durch keinen Turm verfestigt wurde, wie man ursprünglich dachte (Borkovský 1969, Menclová 1972). Die Beobachtungen während aller archäologischen Aktionen zeugen von dem einmaligen Aufbau der Burg nach dem Jahre 1135 und in den danachfolgenden Jahren. Seine Datierung bereits in den Verlauf des 11. Jahrhunderts kann nicht gebilligt werden (Borkovský 1969). Das Untergangshorizont der vorhergehenden Befestigung kann nämlich in allen Fällen in die 2. Hälfte des 12.—1. Hälfte des 13. Jahrhunderts, die nach dem Aufbau der Burgmauer entstandenen Schichtenfolgen in die 2. Hälfte des 12. Jahrhunderts und in die danachfolgenden Perioden datiert werden.

Bei der Untersuchung der Wohnbauten wurde bewiesen, daß in der 1. Hälfte des 13. Jahrhunderts Steinsokel, manchmal in der Form ziemlich mächtiger Trockenmauerungen erheben, wie es z. B. die Objekte aus dem Areal des Lobkovitzer Palastes belegen (Objekt 1 — Abb. 7). Das Objekt Nr. 8 zeigt eine weitere Innovation, nämlich den gegossenen Mörtelboden, dessen Vorkommen in den Holzbauten der Burg in die 2. Hälfte des 13. Jahrhunderts datiert wird (Abb. 8). Seit der 2. Hälfte des 12. Jahrhunderts wächst die Anzahl der Steinbauten an. Die einfachsten Objekte sind einräumig, mit gestampften oder Mörtelfußboden. Manchmal ist das Haus teilweise versenkt (z. B. der Bau auf dem IV. Burghof aus der 1. Hälfte des 13. Jahrhunderts). Die Grabung im Raum der ehemaligen Lackierererei legte ein romanisches Gebäude frei, wahrscheinlich das Haus der Domvikare im Veitsdom, dessen Entstehung in die 2. Hälfte des 12. und 1. Hälfte des 13. Jahrhunderts, der Untergang in den Anfang des 16. Jahrhunderts datiert wird. Nach dem Brand von 1142 wurde das oben erwähnte

Bischofspalais in die Form eines dreistöckigen Palastes aufgebaut und unmittelbar darauf mit zwei Nordflügeln erweitert (Boháčová—Frolík—Chotěbor—Žegklitz 1986). Die Forschung im Alten Palast in der Übereinstimmung mit der Rekonstruktion von K. Flala (Flala 1933) bestätigte, daß die romanische Burgmauer, der Fürstenpalast sowie die Allerheiligen-Kapelle das Werk einer einzigen Bauetappe sind (1135—1185). Eine besondere Art des Steinbaus ist der auf dem Georg-Platz gefundene Gang (Abb. 1:27, 9). In der Länge von 85 m verband er die romanische St.—Veits Basilika und das sog. Kloster der Prager Kirche mit der St.—Georgs Basilika. Er wurde im Verlauf der 2. Hälfte des 13. Jahrhunderts vernichtet. Die Fläche nördlich von dem erwähnten Gang wurde in der 1. Hälfte des 13. Jahrhunderts planiert und mitten dadurch wurde eine mit Steinsatz versehene Kommunikation geführt, die ins Tor der Umfassungsmauer des St.-Georgs-Klosters mündete. Beiderseits der Straße wurden Parzellen vermessen, die mit Zäunen abgegrenzt waren. Auf der westlichen der zwei völlig durchgeforchten Parzellen standen wenigstens zwei Holzbauten auf Steinsokeln. Auf der Nebenparzelle stand ein Blockhaus, vielleicht die Werkstätte eines Schmieds mit einer Feuerstätte, einem Heizofen und zwei Gruben. Weiter gab es dort eine Halbwohngrube (3,5×3 m), einen Keller in der Südwestecke und eine Zisterne in der Südostecke der Parzelle. Die dritte, unvollständig erforschte Parzelle lieferte ein Fragment von Tonschichten, das die Möglichkeit zuläßt, daß es um einen Holzbau geht (Abb. 9). Die Parzellen befinden sich in einem abgeschlossenen Areal, das im Süden durch den obenbeschriebenen Gang, im Norden durch die romanische Mauer, im Westen durch das Komplex des sog. Klosters der Prager Kirche und im Osten durch St.-Georgs-Kloster abgegrenzt ist. In ähnliche Areale zerfiel damals die ganze Burg. Sie wurden der Ost-west-hauptkommunikation, eventuell ihrer wichtigen Abzweigungen entlang gereiht (Frolík 1987).

Objekte und Schichten aus dem 14.—15. Jahrhundert erscheinen auf der Prager Burg überraschend selten. Aus dieser Periode stammt unbestritten die Burggrabenmauer an der Südseite der Burg. In der alten Sakristei des Veitsdoms (Abb. 1:19) wurden 2—2,5 m hohe, aber fundarme Aufschüttungen aus Planierungsarbeiten aus dem 14. Jahrhundert festgestellt. Das Areal des Lobkovitzer Palais (Abb. 1:38) war in der verfolgten Periode in drei Parzellen geteilt. An ihrer Stirnseite standen im verschiedenen Maße erhaltene Steinhäuser (Abb. 10). Von dem westlichen sind nur Teile der Umfassungsmauern und ein Pfeiler bekannt, von dem mittleren die Parzellenbreite und der bis heute existierende Keller in Form eines Dreiecks. In der Mitte des Westhouses, durch seine Längsachse parallel mit Jiřská-Straße orientiert, gab es eine Durchfahrt in den Hof, an dessen Ostseite im Erdgeschoß ein rechteckiger Raum mit Kreuzgewölbe war. Westlich von der Durchfahrt erhielt sich bis heute ein Keller mit Tonnen- gewölbe. Im Herzen der Parzelle stand ein wenigstens zweigeschossiger Blockbau mit gegossenem Mörtelfußböden.

Die Prager Burg ist eine der wenigen Arbeitsstätten bei uns, wo systematisch die Aufmerksamkeit auch den Funden aus dem 16.—17. Jahrhundert gewidmet wird. Die Untersuchung in dem sog. Mehrzwecksaal (Abb. 1:6) und in der ehemaligen Lackiererei (Abb. 1:7) entdeckte über den älteren Situationen Überreste des in den 80er Jahren des 16. Jahrhunderts gebauten Rudolphinischen Pferdestalls mit gut erhaltenen Fundensembles dieser Periode. Im Hof des ehemaligen Spitals (Abb. 12) wurden 2 Abfallgruben ausgeleert, die anhand des frühmittelalterlichen Materials vorläufig in die 1. Hälfte des 17. Jahrhunderts datiert werden. Die Metrzahl des Fundensembles wird durch geläufige Gebrauchstöpferwaren gebildet. Auch Glas-, Knochen- und Metallgegenstände wurden gefunden. Günstige Bedingungen trugen zur Erhaltung der Erzeugnisse aus organischem Material (z. B. Furnierblätter von Holzgefässern, Stoffabschnitte, Ledersohlenstücke), der Obststeine, Samen usw. bei (Frolík—Žegklitz. 1988. Aus den Luxusgegenständen kann man eine vierseitige Glasflasche mit gemaltem Dekor (Abb. 13) nennen, das an der Vorderseite durch ein Wappen des bisher unbekanntes Besitzers und die Jahreszahl aus dem Anfang des 17. Jahrhunderts gebildet wurde. Unikat ist der Fund einer chinesischen Porzellanschale für Reis (Abb. 14) mit dem Zeichen, der ihre Entstehung in die Zeit der Regierung der Dynastie Tsching (seit 1644) datiert. Weiter wurden entdeckt: Bruchstücke holländischer Pfeifen, Gebrauchsglases italienischer oder holländischer Provenienz, deutsches Stein-

gut oder ein seltener Fund eines goldenen Rings wahrscheinlich mit Diamant oder Amethyst. Zur Erkenntnis der Wohnobjekte trug die Untersuchung des Lobkovitzer Palais bei (Abb. 1:36). In der Renaissancezeit kommt es in Terrainsituationen zu zwei Umbauten. Während des älteren „Pernsteinerumhbaus“ (1555—1560) wurde der große Hof mit Arkaden umgeben, in denen prunkvolle Terrakottaverzierung angewandt wurde. Die Hofoberfläche war mit Ziegelpflaster bedeckt und zum Brunnen führte eine hölzerne Wasserleitung. Inmitten des kleinen Hofes wurde ein Bau unbekannter Bestimmung und die dazugehörige Abfallgrube mit reichem Kachelinventar festgestellt (Abb. 15). Bei dem zweiten Umbau wurden die Arkaden vermauert.

Auf dem Georg-Platz (Abb. 1:26) erhielt sich der Grundbau eines runden Ziegelbrunnens aus dem 16. Jahrhundert mit dem Durchmesser 8 m. In das 16.—17. Jahrhundert werden auch zahlreiche Funde hölzerner Wasserleitungen datiert, die das Wasser von Petřín zuleiteten. Im Jahre 1987 wurden die Überreste des Hauses des obersten Schreiblehens entdeckt, dessen Entstehung anhand des Portals zwischen zwei erhaltenen Kellern an das Ende des 15. Jahrhunderts datiert wird. In den Kellern wurde reiches keramisches Material gewonnen, u. a. ein unikater vollständiger Kachelofen; weitere drei Ofenkörper erhielten sich in wesentlichen Fragmenten. Zu wertvollen Funden gehört auch der Backofen. In der Nachbarchaft des obenerwähnten Hauses stand ein weiteres Haus, von welchem Teile zweier Erdgeschoßräume mit erhaltenem Pflaster freigelegt wurden. Der Untergang beider Häuser wird anhand des gefundenen Materials an das Ende des 16. Jahrhunderts datiert.

Lückenhaft sind bisher unsere Kenntnisse von der Umgebung der Prager Burg (Abb. 16). Mit der Besiedlung der Westvorburg befaßte sich J. Frolík (1986). Zu seinen Kenntnissen trug aus den neuen Forschungen besonders diejenige in Kanovnická Straße Nr 73, im Objekt des ehemaligen Spitals St-Antonius bei (Abb. 16:3). Die Schicht mit frühslawischer Keramik Prager Typs zeugt von der Anwesenheit einer Siedlung. Auf dem nahen Loretta-Platz (Abb. 16:4) wurde in den Jahren 1934-5 eine wohl dazugehörige Grabstätte festgestellt (Borkovský 1969, 28). In der Südwestecke des Hofes wurde eine bis 96 cm mächtige Schichtenfolge mit Überresten von Pfosten- und Blockbauten entdeckt, die in das 9.—11. Jahrhundert datiert wird. Im Zentralteil des Hofes wurde ein Teil eines Gebäudes mit Steinsokel aus der 1. Hälfte des 13. Jahrhunderts entdeckt. Im Nordostteil des Hofes wurde das in das 14.—15. Jahrhundert datierte Mauerwerk enthüllt, das wahrscheinlich mit der ältesten Etappe des Spitals zusammenhängt (Frolík 1986, 76). Jüngere Funde — 2 Abfallgruben — wurden schon oben erwähnt.

Die archäologische Erforschung der Prager Burg in den Jahren 1980—1987 zeigt, daß die vorhergehende 60jährige Untersuchung alle Möglichkeiten der Erkenntnis der Vergangenheit dieser für unsere Geschichte so wichtigen Lokalität nicht erschöpfen konnte und daß ihre Fortführung sicher noch viele Überraschungen bringen wird.

#### Abbildungen:

Abb. 1. Prager Burg. Übersicht der Forschungen in den Jahren 1980—1987. Schraffiert — Grabungen größeren Flächenumfangs, schwarze Punkte bezeichnen weniger ausgedehnte Grabungen. 1 — Nordausläufer 1987, 2 — IV. Hof 1983, 3 — Pulverbrücke 1987, 4 — Hirschgraben 1983, 5 — Gießereihof 1982-7, 6 — sog. Mehrzwecksaal 1982-7, 7 — ehem. Lackiererei 1985-6, 8 — Gießerei 1982-3, 9 — Weinkeller 1987, 10 — Raum unter dem Oktogon 1985-6, 11 — Paradiesgarten 1986, 12 — Südflügel 1987, 13 — Garten an den Schanzen 1983, 14 — Garten an den Schanzen 1985-7, 15 — Nr 48 — Alte Propstei 1983-4, 16 — Veitsdom, neue Sakristei 1983-4, 17 — Vikářská-Straße 1985, 18 — Vikářská-Straße Nr 39 1985, 19 — Veitsdom, alte Sakristei 1986, 20 — Veitsdom, hinter der Königsgruft 1984, 21 — Veitsdom, Gruft Spytihněvs II. 1983, 22 — Alter Palast, Westfassade 1984, 23 — Alter Palast, Ludwigsflügel 1986-7, 24 — Alter Palast, romanische Untergeschosse 1986-7, 25 — nördlicher Palasthof 1985-7, 26 — Georg-Platz 1984-7, 27 — Georg-Platz, Schacht bei Nr 36 1987, 28 — Nr 34-36 1982-7, 29 — Basilika St.-Georgs, Krypte 1980, 30 — Jiřská-Straße, bei Nr 2 1986-7, 31 — Nr 10 1983-6, 32 — Jiřská-Straße bei Nr 10 1986, 33 —

- Nr 2 1987, 34 — Goldene Straße 1986, 35 — bei Nr 3 1986, 36 — Lobkovitzer Palais 1980-6,37 — Burggraben beim Turm Daliborka 1986, 37 — Burggraben beim Schwarzen Turm 1987, 39 — Felsenvorsprung, vor der Nr 192 1984.
- Abb. 2. Prager Burg, Gießerei, Gießereihof und sog. Mehrzwecksaal. Verlauf der Wallbefestigung. 1 — Graben, vor dem Wallaufbau gebaut, 2 — Wallbefestigung mit steinernen Stirnblende, der eigene Körper schraffiert, 3 — östlicher Grabenabhang vor dem Wall, 4 — Wallblende der westlichen Vorburg.
- Abb. 3. Prager Burg, III. Hof, vor der Westfassade des Veitsdoms, Forschung 1929. Horizont der Holzbauten, aus dem Anfang des 11. Jahrhunderts. Grundrißelemente flach bezeichnet, andere in Umrissen. Abb. 3—5, 9, 10, 12.
- Abb. 4. Prager Burg, III. Hof, vor der Westfassade des Veitsdoms, Forschung 1929. Horizont der Holzbauten aus dem Ende des 11. Jahrhunderts. Grundrißelemente flach bezeichnet, andere in Umrissen.
- Abb. 5. Prager Burg, III. Hof, vor der Westfassade des Veitsdoms, Forschung 1929. Horizont der Holzbauten aus der 1. Hälfte des 12. Jahrhunderts. Grundrißelemente ausgefüllt, andere in Umrissen bezeichnet.
- Abb. 6. Prager Burg, Burgwallgrabsätze. A — Grabungen vor dem Jahre 1980, un bearbeitet, B — Grabungen vor dem Jahre 1980, verarbeitet, C — Grabungen nach 1980. 1 — Reitschule der Prager Burg a) 1947, b) 1919—1952, c) 1982-3, 2 — Lumbe-Garten 1971-7, 3 — Hirschgraben, unter dem Spanischen Saal. 4 — Umgebung der Marienkirche, 5 — Durchfahrt zwischen dem II. und III. Hof, 6 — III. Hof, Südwest- und Westteil, 7 — III. Hof, Umgebung des Veitsdoms, 8 — a) Alter Palast, sog. Wallraum und Südtor, b) Ludwigsflügel, c) Südostecke des III. Hofes, d) sog. Küchenhof, 9 — St.-Georgs-Kirche und Kloster, 10 — Jiřská-Straße vor der Nr 12, 11 — Garten Auf den Schanzen — Lokalität „Nad Krečmerem“, 12 — Königsgarten. Die Lokalisation der Fundstätten 3,12 ist nur approximativ.
- Abb. 7. Prager Burg, Lobkovitzer Palais, großer Hof. Haus — Objekt 1, 2. Hälfte des 13. Jahrhunderts, jüngere Phase. Abb. 7, 8 — Zeichnung V. Richterová.
- Abb. 8. Prager Burg, Lobkovitzer Palais, großer Hof, Überreste von Wohn- und Wirtschaftsgebäuden, 2. Hälfte des 13. Jahrhunderts (ältere Phase).
- Abb. 9. Prager Burg, Georg-Platz 1984-7. Bebauung aus der 1. Hälfte des 13. Jahrhunderts. 1 — Mauerwerk romanischen Ganges [Mitte des 12. — Mitte des 13. Jahrhunderts], 2 — romanische Umfassungsmauer des St.-Georgs-Klosters mit dem Tor, 3 — Bebauung im Klosterareal (13. Jahrhundert), 4 — Überrest des Fußbodens eines Blockbaus (?). A — Blockbauten oder ihre Fragmente, B — Halbwohngrube, C — Brunnen.
- Abb. 10. Prager Burg, Lobkovitzer Palais. Bebauung aus dem 14.—15. Jahrhundert anhand archäologischer und baubistorischer Erforschung. 1 — stehendes Mauerwerk, 2 — entdecktes Mauerwerk, 3 — Verlauf romanischer Burgmauer.
- Abb. 11. Prager Burg, Gießereihof. Funde aus der Brandschicht aus dem Jahre 1541.
- Abb. 12. Prag — Hradšchin, Kanovnická-Straße Nr 73. Situation der Forschung 1983-7.
- Abb. 13. Prag — Hradšchin, Kanovnická-Straße Nr 7. Vierseitige Glasflasche mit der Jahreszahl. Abb. 13, 14 — Zeichnung H. Škvainová.
- Abb. 14. Prag — Hradšchin, Kanovnická-Straße Nr 73. Chinesische Porzellanschale.
- Abb. 15. Prager Burg, Lobkovitzer Palais, kleiner Hof. Spätgotische Kacheln.
- Abb. 16. Prag — Westvorburg der Prager Burg, Lokalisation einzelner Grabungen. A — Grabungen vor 1945, un bearbeitet, B — Grabungen vor 1945, verarbeitet, C — Grabungen nach 1945. Kreuzchen bezeichnen Grabstätten, Kreise Siedlungen. 1 — Hradšchin-Platz 1944, 2 — Hradšchin-Platz 1982-3, 3 — Kanovnická-Straße Nr 73 1982-5, 4a, b — Loretta-Platz 1934-5, 5 — Loretta-Platz 1981, 6 — ehem. Barnabiterinen-Kloster (Nr 184/IV) und Historisches Armeemuseum (Nr 185/IV) 1985-7, 7 — Jelení-Straße, 8 — Strahov, Kloster a) 1907, b) 1978-9, 9 — Malovanka, 10 — Na panenské, 11 — an der Kreuzung der Straße der Pioniere und der Myslbek-Straße, 12 — zwischen der Straße der Pioniere und dem Westende der Strěšovicá-Straße, 13 — Straße Pod kostelem, 14 — Umgebung der St.-Norberts-Kirche. Die Lokalisation der Fundstätten 10, 11, 14 ist nur approximativ.