

Dostál, Bořivoj

Velké zahloubené stavby z Břeclavi-Pohanska

Sborník prací Filozofické fakulty brněnské univerzity. E, Řada archeologicko-klasická. 1986, vol. 35, iss. E31, pp. 97-137

Stable URL (handle): <https://hdl.handle.net/11222.digilib/109700>

Access Date: 28. 11. 2024

Version: 20220831

Terms of use: Digital Library of the Faculty of Arts, Masaryk University provides access to digitized documents strictly for personal use, unless otherwise specified.

BOŘIVOJ DOSTÁL

VELKÉ ZAHLOUBENÉ STAVBY Z BŘECLAVI-POHANSKA

Mezi sídlištními objekty zkoumanými v severovýchodní části velkomoravského hradiska Pohanska u Břeclavi (v bývalé lesní školce) zaujímají zvláštní postavení velké zahloubené stavby. Zaslouží si zvláštní pozornosti, poněvadž jsou zatím v slovanském sídlištním materiálu vzácností. Vyplývá to zejména z monografie P. Donata o domě, dvoře a vsi ve střední Evropě v 7.—12. století (DONAT 1980), v níž autor konstatuje, že u Slovanů neexistovala až do 12. století samostatná individuální hospodářství (dvory) se soukromým vlastnictvím půdy a že slovanské osady sestávaly jen z obytných domů a drobných jam, převážně obilnic, ale nebyly v nich žádné vedlejší hospodářské stavby. Vyvozuje z toho závažné historické závěry pro studium počátků feudalismu u Germánů a Slovanů (DONAT 1980a). Pokud přihlížíme k dosud prozkoumaným venkovským osadám, zdá se, že má P. Donat pravdu. Na velkomoravských hradištích se však objevují vedle obytných i jiné vedlejší stavby (kromě drobných jam) různého účelu, které nasvědčují, že společenská situace tam byla jiná než na vesnici. Není též vyloučeno, že podobné stavby se mohly vyskytnout i ve vesnických osadách, aspoň v blízkosti hradišť, neboť po pravdě řečeno, nemáme dosud k dispozici ani jednu úplně prozkoumanou velkomoravskou venkovskou osadu. Proto jsem se rozhodl naznačit v předložené předběžné studii interpretační možnosti těchto staveb.

Velké zahloubené stavby ze severovýchodní části Pohanska jsou 6—15 m dlouhé, 2—3 m široké, někdy poměrně mělké (50—60 cm), jindy značně hluboké (100—160 cm). Delšími osami jsou orientované od SZ k JV nebo od SV k JZ. Dno bývá zpravidla stupňovitě upravené. Některé z nich nevykazují žádné stopy po konstrukci stěn a střechy, u jiných se jeví kulové jamky na podélné ose nebo na linii s ní paralelní, podél stěn, případně mimo zahloubenou část. Otopná zařízení v nich nebývají. Lze je tedy chápat jako stavby neobytného účelu, a to buď jako samostatné zahloubené stavby, přirozené s jistou nadzemní částí, která však nepřekračovala roz-

měry zahloubení, v některých případech snad jako sklepní prostor povrchové stavby, jejíž půdorysné rozměry mohly být větší.

Stavby tohoto druhu byly objeveny již při výzkumu velmožského dvorce na Pohansku. Šlo zejména o mělké objekty 68 a 88 přistavěné jako přístřešek k opevnění dvorce, a o objekty 29 a 106a, které reprezentovaly zřejmě jen podsklepené části nadzemních staveb větších rozměrů. Do jisté míry k nim patřily i obj. 87 (DOSTÁL 1975, 276—7, 294, 302—4, 317—8; tab. 2:1; 5; 6; 7:1;2). Jestliže většina těchto staveb z velmožského dvorce (obj. 68, 88, 106a, užší část obj. 87) byla interpretována jako chlévy, byl u obj. 29 předpokládán účel hospodářsko-obytný (DOSTÁL 1975, 51); u staveb z lesní školky lze soudit především na účel řemeslnicko-výrobní. K tomuto závěru vedou nejen některé detaily v utváření těchto staveb, ale i složení jejich inventáře.

NÁLEZOVÁ ZPRÁVA

Sdružený objekt 18—38—49 (obr. 1; tab. VII)

Jeho obrys byl objeven postupně v sezónách 1969 a 1974 ve čtvercích B 67—68, B 67—67, B 65—65, B 65—66, B 66—66, B 66—67 (DOSTÁL 1978, obr. 9) v hloubce asi 50 cm na světlehnědém hlinitém podloží silně narušeném hlubokou orbou, která zanechala v úrovni obrysu černé pruhy široké 40—50 cm, táhnoucí se zhruba ve směru SZ—JV (tab. VII:1). Tmavošedý zásyp obsahující střepy, kosti a drobné kameny se jevil v podloží jako obdélníkovitá skvrna s obloukovitým výčnělkem na SZ straně a s výrazným zúžením v JZ části přecházejícím ve čtvercovitý tvar. Její delší osa byla orientována ve směru JZ—SV; celková délka činila 15,5 m, z toho zúžená část asi 3 m, obdélníková část 9 m a čtvercovitá část 3,5 m; šířka kolísala mezi 2,5—3 m, ve zúžené části nepřekračovala 110 cm. Čtvercovitá jáma na JZ straně situovaná šikmo k podélné ose zahloubení, označená původně jako obj. 18, byla z větší části prozkoumána o pět let dříve než hlavní část stavby (obj. 38—49), takže i přes jistou odlišnost zásypu v úseku zkoumaném v r. 1974 nelze jednoznačně rozhodnout, zda byla nedílnou součástí stavby nebo jejím pozdějším narušením.

Při exploataci kulturní vrstvy byl ve středu širší obdélníkovité části sdruženého objektu ponechán podélný kontrolní blok (d 9,8 m), který umožňoval sledovat zvrstvení zásypu a podélnou konfiguraci dna (obr. 1:2, tab. VII:2). Výrazný výstupek dna na 8. m od SV konce zahloubení, který se projevil 18 cm pod úrovní podloží, vedl k tomu, že v SV části zahloubení bylo ponecháno původní číslo obj. 38 a JZ část byla označena jako obj. 49. Na podélném profilu se jevila nade dnem 30—40 cm silná sytá černá vrstva s uhlíky a mazanicí, a to jak v obj. 38 (v délce asi 4,5 m), tak v obj. 49 (v délce 1,8 m); na předělu obou objektů se nacházela destrukce z drobných kamenů spadající na obě strany (do obou objektů; zbytek zásypu byl tmavošedý, kompaktní (v obj. 49 poněkud světlejší), promíšený střepy, zvířecími kostmi a mazanicí. Dále se ukázalo, že obloukovitý výklenek na SZ straně obrysu, jehož zásyp byl vybírán po polovinách, takže bylo možné sledovat zvrstvení jeho profilu (obr. 1:4), byl pozůstatkem starohradištní obilnice označené jako obj. 75 (DOSTÁL 1982, 47), který byl zčásti odříznut

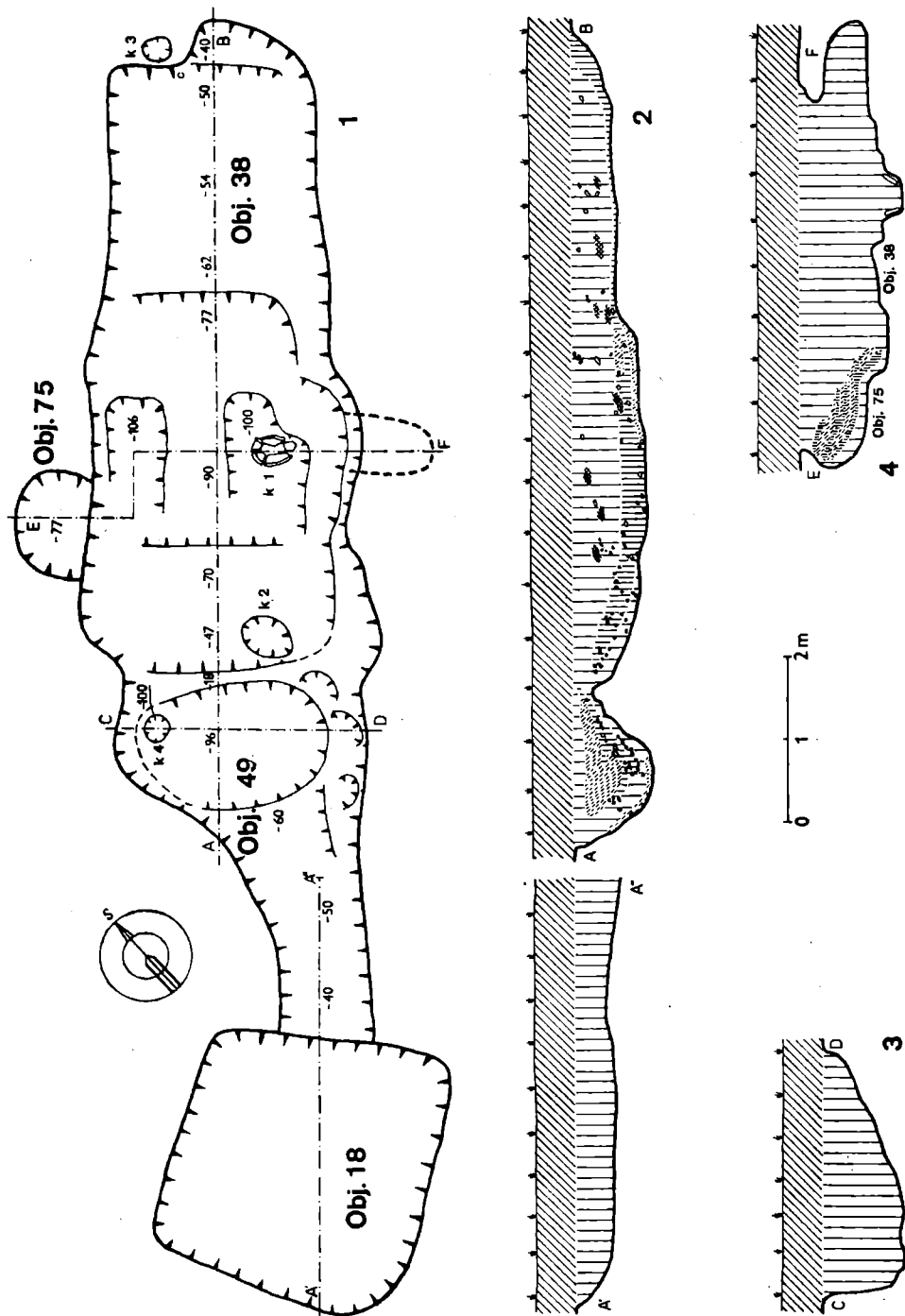

Obr. 1. Břeclav-Pohansko. Lesní školka. Sdružený objekt 18-38-49 v půdorysu (1) a v řezech (2—4).

objektem 38. V obj. 75 byla typická starohradištní keramika (obr. 6:5, 6), jejíž fragmenty se dostaly i do výplně obj. 38.

Objekt 18 byl téměř čtvercovitou jámou o půdorysných rozměrech 330×310 cm a hloubce 45 cm, s mírně zešíkmenými stěnami a s poměrně rovným dnem s misovitou zahloubeninou ve východní části. Zásyp obsahoval vedle drobných kamenů a rozptýlených zrněk mazanice železný nůž (obr. 2:5 — d 68, inv. č. 86.724), kostěný proplétáček (obr. 2:4 — d 70, inv. č. 86.721), železnou trubičku, patrně jehelníček (obr. 2:7 — d 52, inv. č. 87.237), železnou ocelku ve tvaru písmene C (obr. 2:6 — d 68, inv. č. 86.725), železné páskovité kování s otvorem pro hřeb (obr. 2:8 — d 182, inv. č. 86.723), 230 zvířecích kostí, fragment železné strusky a 503 střepů, z nichž se podařilo rekonstruovat tři celé nádoby (1—3).

1. Vejčitý poněkud deformovaný hrnec s vyhnutým a kuželovitě seříznutým okrajem, s pravidelnou výduť a s částí dna. Pod hrdlem ji zdobí dvě jednoduché vlevo skloněné vlnice místy nahofe zahrocené. Vyroben z jemně plavené hlíny. Povrch hladký, cihlově hnědavý, místy našedlý. Dokonale obtáčen a zvonivě vypálen. Slepen a ze $\frac{2}{3}$ doplněn. V 253, po 203, pv 212, pd 100; inv. č. 86.636; obr. 2:3.

2. Vejčitý hrnec se slabě vyhnutým a zaobleným okrajem většinou silně otlučeným, s poměrně pravidelnou výduť a se slabě klenutým dnem s náznakem důlku ve středu. Zdobí ho tři pásy vodorovných rýh. Hlína obsahuje drsný písek. Povrch jemně drsný, šedý, v horní části tmavošedý. Uvnitř ve spodní části vodorovné nepravidelnosti, pod hrdlem stopy po svislém shlazování. Obtáčen. Slepen a ze $\frac{2}{3}$ doplněn. V 172, po 123, pv 147, pd 75; inv. č. 86.642; obr. 2:1.

3. Vejčitý hrnec se silně vyhnutým a válcovitě seříznutým okrajem, s pravidelnou výduť a s klenutým dnem. Zdobí ho široký pás vodorovných rýh. Hlína obsahuje drsný písek. Povrch krupičkovitý, světlešedý, místy slabě nahnědlý. Dokonale obtáčen. Slepen a ze $\frac{2}{2}$ doplněn. V 258, po 230, pv 227, pd 108; inv. č. 86.643; obr. 2:2.

Objekt 38 byl obdélníkovitou jámou s rampovitým výčnělkem na SV užší straně, s téměř kolmými stěnami a se stupňovitě upraveným dnem. Byl dlouhý 8 m a široký v SV polovině 2,5 m a v JZ polovině 3 m. Dno se v SV části (dlouhé 3,2 m) nacházelo v hloubce 50—54 cm, ve střední části (dlouhé 2,4 m) v hloubce 80—90 cm a v JZ části (dlouhé 1,8 m) se postupně zvedalo z hloubky 70 cm až na 18 cm. Ve střední části se ve dně jevily dva podélné symetrické žlaby, dlouhé 100—120 cm, široké 60 cm a hluboké 14 cm; v JV žlabu se nacházela oválná kúlová jáma (K 1: 50×40 cm, hl 18 cm) obložená pěti plochými kameny. Proti ní se v JV stěně objektu nacházel výklenek široký 70 cm, dlouhý asi 100 cm a vysoký 40—60 cm. V jižním rohu objektu byla další oválná kúlová jáma (K 2: 62×48 cm, hl 26 cm). Obě kúlové jámy ležely na linii rovnoběžné s JV delší stranou objektu, vzdálené asi 80 cm od ní.

Objekt 49 se skládal s širší části (300×160 cm) přecházející v hlubokou oválnou jámu (260×160 cm, hl 96 cm) a z protáhlé užší části (d 290—300 cm, š 110 cm) nálevkovitě se rozšiřující směrem k SV, s postupně klešajícím dnem (ze 40 na 60 cm). Na JV okraji objektu se jevily tři mělké oválné výklenky.

Oba objekty (38+49) byly zřejmě součástí jedné stavby, jak tomu kromě společného obrysu a střepů z těchže nádob rozptýlených v obou zahloubeninách nasvědčují především dvě kúlové jámy (K 3: p 32 cm, hl 30 cm; K 4: p 28×34 cm, hl 10 cm pod dnem jámy) nacházející se na obou užších koncích objektu (vzdálené navzájem 8 m), které mohly nést hřebenovou vaznici střechy umístěnou poněkud excentricky (asi 60 cm od SZ okapové stěny).

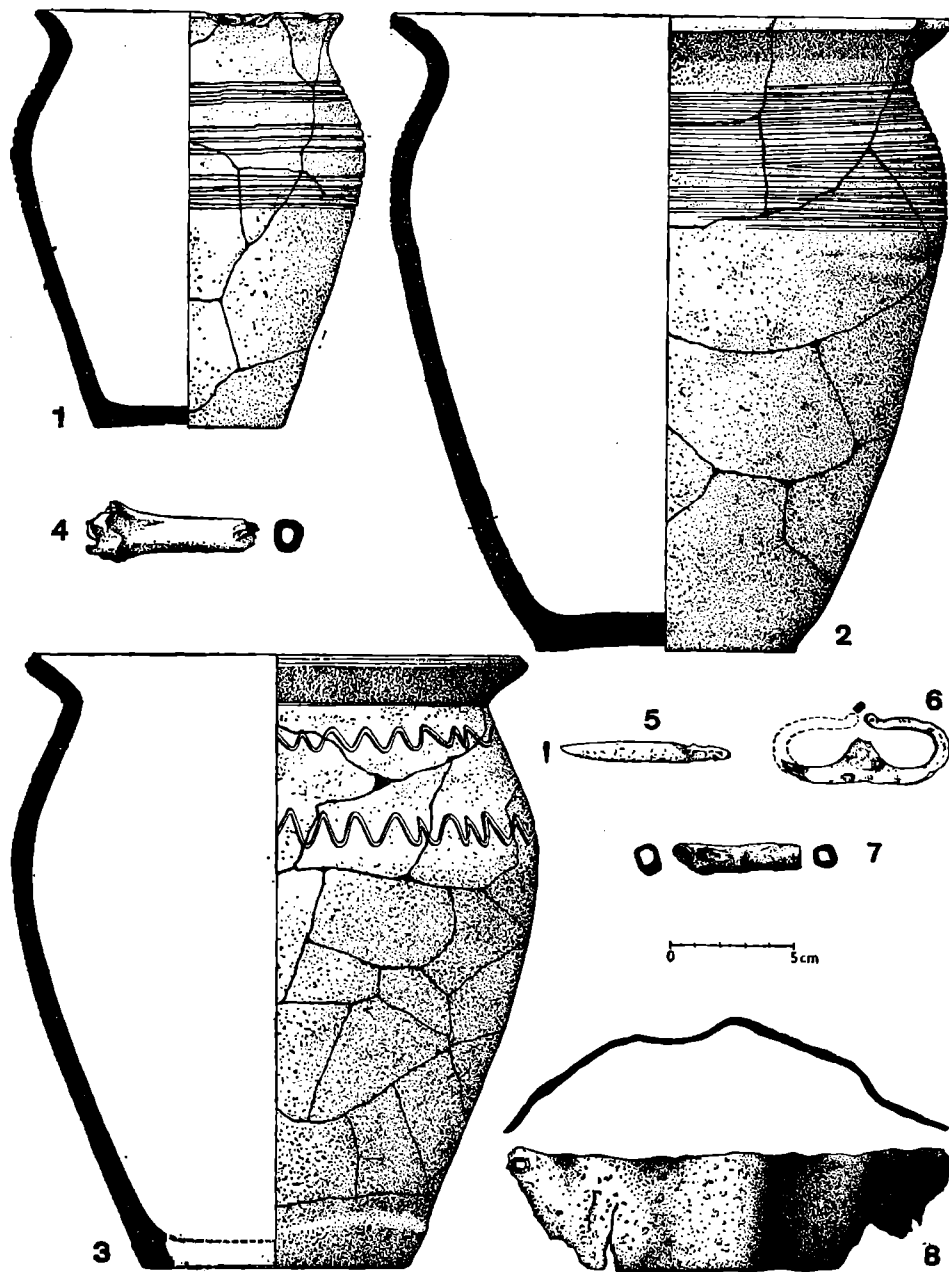

Obr. 2. Břeclav-Pohansko. Lesní školka. Obj. 18 — ukázky keramiky (1—3) a ostatní inventář (4—7).

Filosofická fakulta
 University J. E. Purkyně v Brně
 KATEDRA STAROVĚKÉ KULTURY
 knihovna pro starověké dějiny

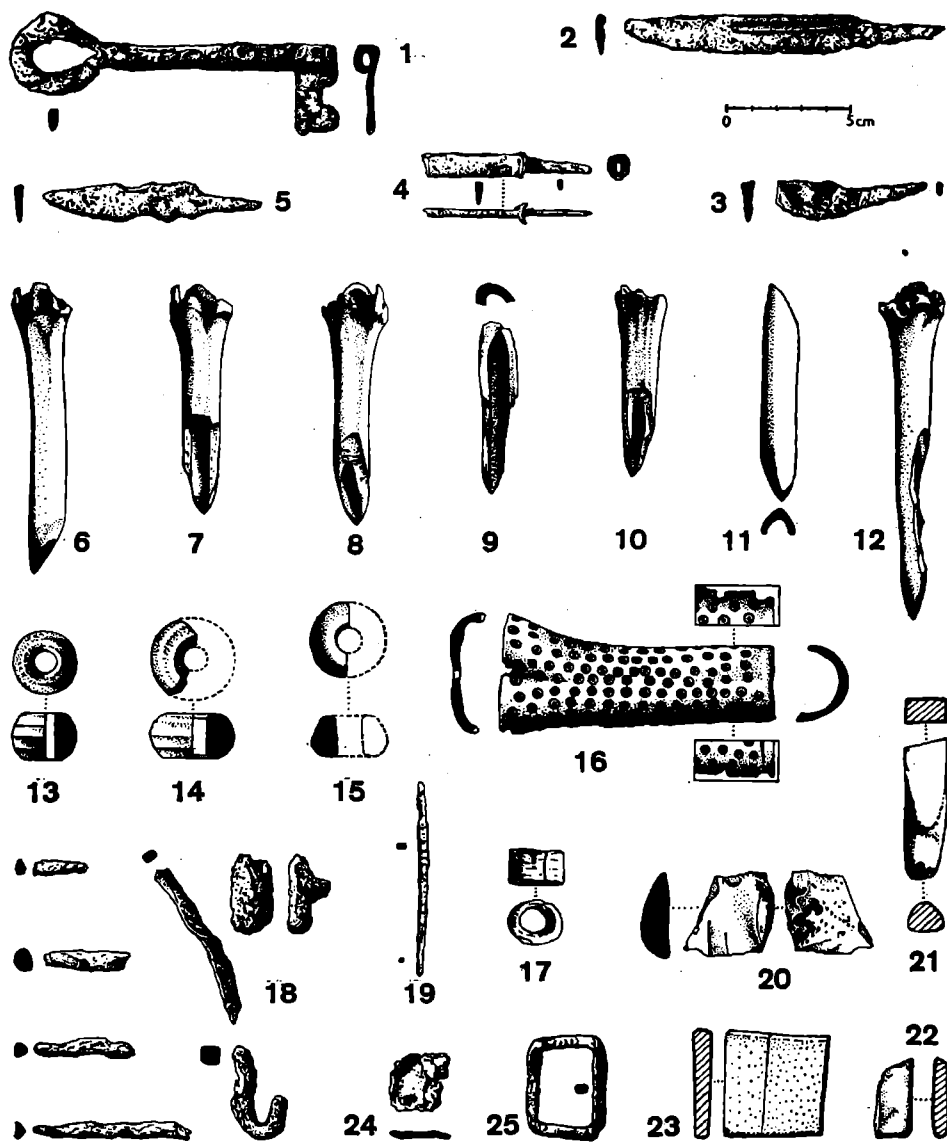

Obr. 3. Břeclav-Pohansko. Lesní školka. Drobné nálezy z obj. 38 (1—4, 6—10, 13—14, 16—25) a z obj. 49 (5, 11—12, 15).

Ve výplni objektu (38+49) byl nalezen otáčecí klíč s vykrojeným ozubením a s vejcovkovitým očkem (obr. 3:1 — d 133, inv. č. 112.126), čtyři železné nože (obr. 3:2 — d 130, inv. č. 112.123; obr. 3:3 — d 62, inv. č. 112.129; obr. 3:4 — d 69, inv. č. 112.119; obr. 3:5 — d 88, inv. č. 115.564), sedm kostěných proplétáčků (obr. 3:6 — d 118, inv. č. 112.137; obr.

3:7 — d 93, inv. č. 112.141; obr. 3:8 — d 97, inv. č. 112.142; obr. 3:9 — d 70, inv. č. 112.144; obr. 3:10 — d 76, inv. č. 112.143; obr. 3:11 — d 88, inv. č. 115.549; obr. 3:12 — d 137, inv. č. 155.547), tři přesleny (2 kamenné bochánkovité a hráněné: obr. 3:13 — p 27, inv. č. 112.130; obr. 3:14 — p 33,

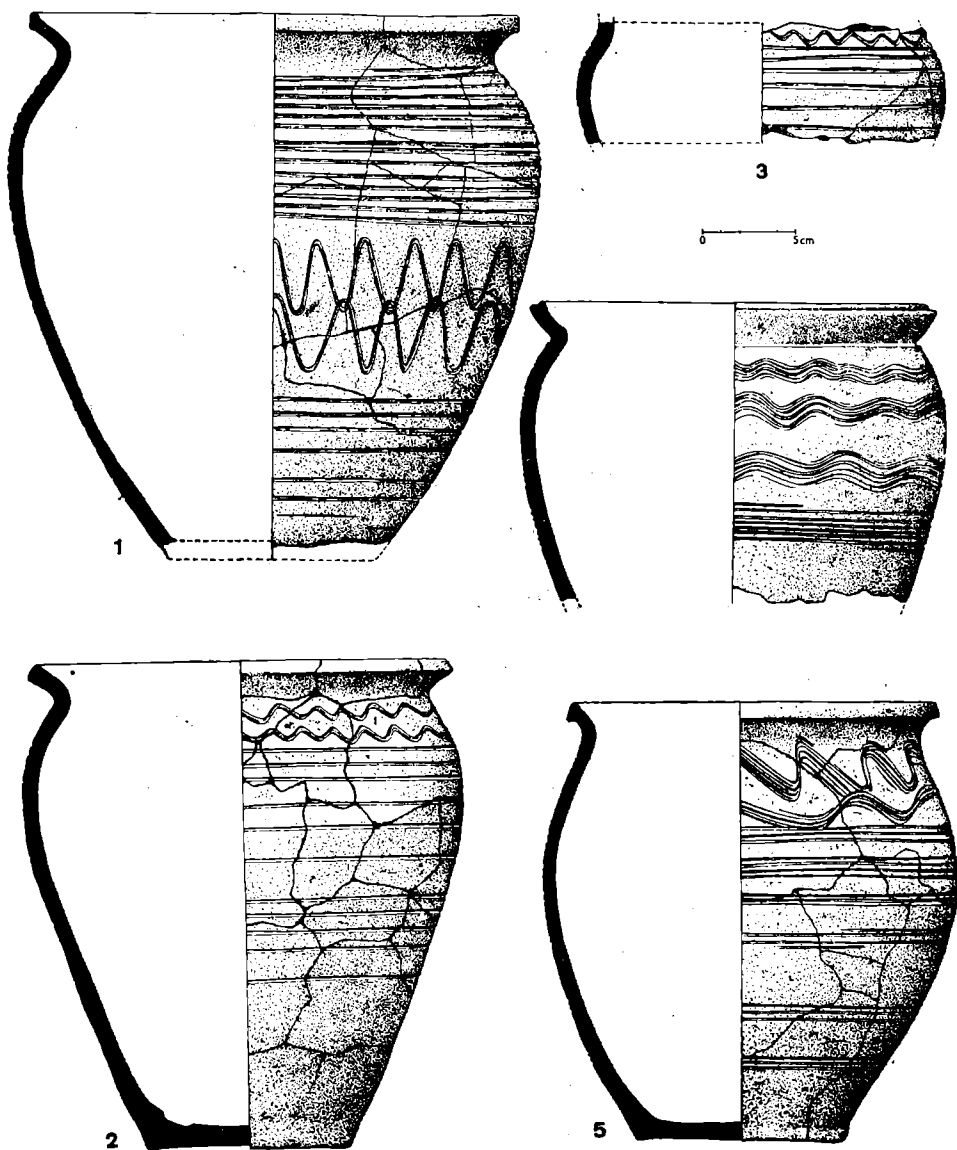

Obr. 4. Břeclov-Pohansko. Lesní školka. Ukázky keramiky z obj. 38—49 (slepeno z střepeů z obou objektů).

inv. č. 112.131; 1 hliněný dvoukónický: obr. 3:15 — p 31 inv. č. 115.548), zlomek hliněného z á v a ž í (inv. č. 109.200), zlomky tří b r o u s k ů (obr. 3:23 — d 45, inv. č. 111.132+112.140; obr. 3:22 — d 31, inv. č. 112.133; obr. 3:21 — d 56, inv. č. 112.138), železné š í d l o (obr. 3:19 — d 80, inv. č. 112.124), zlomky železné rukojeti, obrouček a ataše z v ě d r a (obr. 3:18 — inv. č. 112.120—5), silexový ú š t ě p mléčné patinovaný (obr. 3:20 — d 35, inv. č. 112.135), bronzové čtvercovité k o v á n í (obr. 3:24 — d 24, inv. č. 112.128), lichoběžníkový rámeček železné p ř e z k y (obr. 3:25 — d 43, inv. č. 112.127), parohový p r s t e n e c (obr. 3: 17 — p 23×19, inv. č. 112.136), parohová s c h r á n k a zdobená řadami rytých oček (obr. 3:16 — d 111, inv. č. 112.134). Dále bylo ze zásypu vybráno 3 292 zvířecích kostí (mezi nimi bylo i několik lidských kostí zřejmě z porušeného hrobu), 446 kusů mazanice, 31 kusů železné strusky, 4 vzorky uhlíků (vše z dubu) a 3 489 střepů, z nichž se podařilo rekonstruovat 3 celé a 2 větší části nádob (1—5) aniž byly vyčerpány všechny možnosti.

1. Vejčitý hrnc s krátkým kuželovitě seříznutým okrajem s římsami na obou koncích, s pravidelnou výduť a s rovným dnem s obvodovým výstupkem. Zdobí ji vysoká vlevo skloněná čtyřnásobná vlnice pod hrdlem, pod ní další povlovná vlnice přecházející ve vodorovné rýhy a níže 6 pásů vodorovných rýh jdoucích až ke dnu. Hlína obsahuje drsný písek. Povrch krupičkovitý, tmavošedý až černý. Uvnitř jsou patrná vodorovná zduření, povrch dokonale obtáčen. Splen a asi z $\frac{1}{5}$ doplněn. V 240, po 200, pv 233, pd 107; inv. č. 108.974; obr. 4:5.

2. Vejčitý hrnc s vyhnutým a kuželovitě seříznutým okrajem, s místy slabě odsazeným hrdlem, s pravidelnou výduť a s klenutým dnem. Zdobí ho dvě jednoduché vlevo skloněné vlnice pod hrdlem a níže spirála vodorovných rýh. Hlína obsahuje drsný písek. Povrch slabě krupičkovitý, tmavošedý. Dokonale obtáčen. Částečně splen a dorekonstruován kresebně. V 265, po 230, pv 235, pd 108; inv. č. 108.304 aj.; obr. 4:2.

3. Široký vejčitý hrnc blučinského typu s vyhnutým, vodorovně a válcovitě seříznutým okrajem, s pravidelnou tenkostěnnou výduť, bez dna. Zdobí ho spirála o 16 závitích v horní části, dále dvě vysoké jednoduché vlnice a naspodu 6 vodorovných rýh. Hlína obsahuje jemný písek. Povrch je hladký, hnědošedý. Dokonale obtáčen. Částečně splen a doplněn a dorekonstruován kresebně. V 295, po 260, pv 288, pd 110; inv. č. 108.365 aj.; obr. 4:1.

4. Větší část vejčitého hrnce s kalichovitě rozevřeným a prožlabeným okrajem, s úzkým žlábkovitým hrdlem a s pravidelnou výduť; spodek chybí. Zdobí ho tři hřebenové vlnovky a pás vodorovných rýh; výzdoba je mělce rytá, rýhy jsou široké. Hlína obsahuje písek. Povrch je potažen hladkou vrstvičkou šedohnědé barvy. Dokonale obtáčen, uvnitř jemné šikmé stopy po shlazování. Splena a asi z $\frac{1}{4}$ doplněna. Zach. v 158, po 209, pv 224; inv. č. 115.125 aj.; obr. 4:4.

5. Horní část hrnce blučinského typu bez okraje. Pod hrdlem ho zdobí jednoduchá vlnovka a níže spirála vodorovných rýh. Hlína obsahuje drsný písek. Povrch je přetažen jemnější vrstvičkou hnědavé, místy tmavošedé barvy. Uvnitř vodorovné stopy po obtáčení. Spleno, obvod ze $\frac{2}{3}$ doplněn. Zach. v 70, pv 197; inv. č. 108.584; obr. 4:3.

O b j e k t 9 3 (obr. 5:1—4; tab. VIII)

Byl objeven v roce 1978 ve čtvercích B 72—62, B 72—63, B 71—63 (DOSTÁL-VIGNATIOVÁ-ŠÍK 1980, obr. 13). Jeví se jako obdélníkovitá tmavošedá skvrna na světlehnědém hlinito-jilovitém podloží nacházejícím se v hloubce asi 45 cm pod současným povrchem. Obrys byl prořat rýhou elektrického vedení a SV roh byl částečně porušen recentní obdélníkovou kúlovou jámou po oplocení školky (obr. 5:1; tab. VIII:1).

Hlinitá výplň byla silně promíšena drobnými zrnky mazanice, menším množstvím drobných kamenů (0,05 m³) a ojedinělými většími kameny, zejména při SZ kratší stěně a ve středu objektu. Při její exploataci byly po-

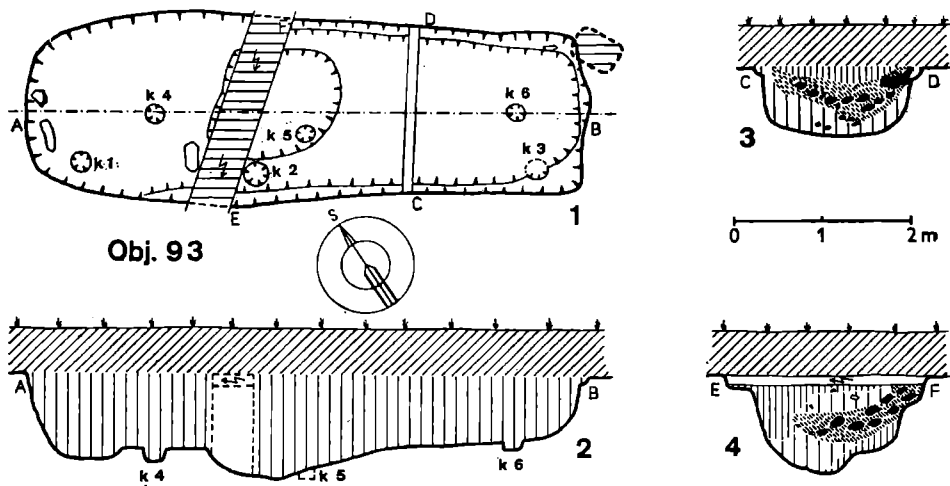

Obj. 93

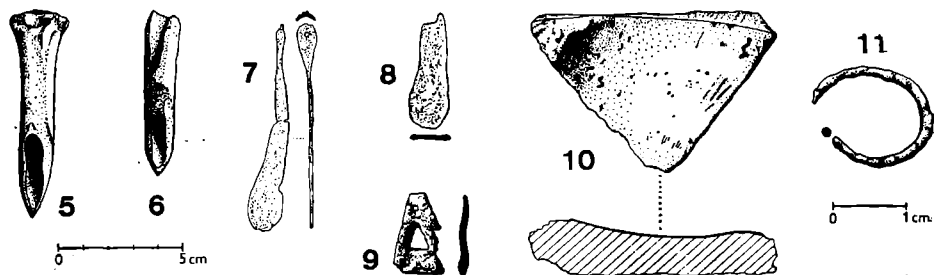

Použité grafické značky:

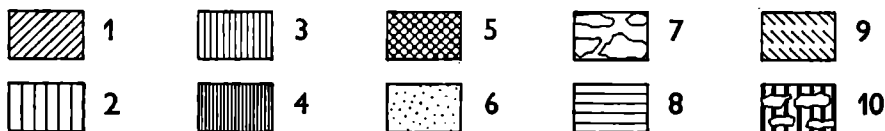

Obr. 5. Břeclav-Pohansko. Lesní školka. Obj. 93 v půdorysu (1) a v řezech (2—4) a jeho inventář (5—11)

Vysvětlivky značek: 1 — povrchový humus; 2 — šedá výplň objektů; 3 — tmavošedá výplň; 4 — sytá černá výplň s uhlíky; 5 — propálená hlína a mazanice; 6 — uhlíky; 7 — kameny; 8 — recentní zásah; 9 — výplň promíšená s písčítým nebo hlinitým podložím; 10 — kameny s maltou.

nechány dva kontrolní bloky, jeden šikmý, pod rýhou elektrického vedení (E—F) a druhý kolmý k podélné ose (C—D) ve větší JV části objektu (obr. 5:3,4; tab. VIII:2—4). Na profilech sejevilo výrazné zvrstvení: při povrchu byla tmavá vrchlíkovitá čočka (silná asi 20 cm) nedotýkající se okrajů objektu, pod ní asi 40 cm mocná světlejší vrstva silně promíšená zejména v SV polovině zrnky mazanice a naspodu se nacházela šedá popelovitá vrstva silně promíšená kulturním odpadem (obr. 5:3,4).

Po vybrání zásypu se objekt jevil jako obdélníkovitá jáma (d 620 cm, š 180—220 cm, hl 70—100 cm, max. 115 cm) orientovaná delší osou ve směru ZSZ—VJV, se stěnami místy téměř kolmými nebo mírně zešikmenými a s vanovitě prohnutým dnem klesajícím všeobecně ke středu, za nímž se schodkovitě zvedalo (obr. 5:1,2; tab. VIII:5,6). Na větší části obvodu se v hloubce 15—40 cm nacházel obvodový výstupek asi 10 cm široký. Na JZ straně byly patrné těsně při stěně tři kúlové jamky (K 1: p 20 cm; K 2: p 23 cm, hl 60 cm; K 3: p 20 cm, hl 15 cm) vzdálené navzájem 200 a 280 cm. Na podélné ose objektu byly ve dně další tři kúlové jamky (K 4: p 20 cm, hl 12 cm; K 5: p 20 cm, hl 8 cm; K 6: p 20 cm, hl 9 cm) vzdálené navzájem 170 a 220 cm. Kúly zasazené původně v jamkách K1 — K 3 patrně souvisely s výdřevou stěny, zatím co kúly tkvící v jamkách K 4 — K 6 zřejmě nesly hřebenovou vaznici střechy.

Výplň objektu obsahovala dva kostěné proplétáčky (obr. 5:5 — d 87, inv. č. 160.376; obr. 5:6 — d 70, inv. č. 160.375), kamenný brousek (obr. 5:10 — d 102, inv. č. 160.377), jedna celá a jeden zlomek drobné železné hřívny (obr. 5:7 — d 85, inv. č. 160.373; obr. 5:8 — d 47, inv. č. 160.371), železná trojúhelníkovitá prolomaná kování (obr. 5:9 — d 34, inv. č. 160.372), 849 zvířecích kostí, 44 kusů mazanice, 5 kousků železné strusky, vzorky uhlíků (3× dub, lípa, topol nebo vrba) a 588 střepů, z nichž se podařilo rekonstruovat 4 výraznější části nádob (1—4).

1. Vejčítý hrnec s elipsoidně deformovanou horní částí, se silně přehnutým, krátkým, válcovitě a vodorovně seříznutým okrajem s římsou na spodní straně, s pravidelnou výduť, bez dna. Zdobí ho vysoká vlevo skloněná trojnásobná vlnice pod hrdlem a níže dvě až tři trojnásobné nižší vlnice o menší frekvenci (spodní přechází ve vodorovný pás rýh), pod nimiž jsou nejméně tři pásy vodorovných rýh; vodorovné rýhy jsou i v horní části hrnce a vlnice jsou ryty přes ně. Hlinité těsto obsahuje jemně plavený písek. Hladký povrch je v horní části naředlý, ve spodní nahnědlý s tmavšími skvrnami. Velmi dokonale obtáčena; uvnitř jsou v horní části vodorovné stopy po modelaci, níže šikmé stopy po zahlazování válečků. Slepna a asi z $\frac{1}{3}$ doplněna. Zach. v 265, po 225—240, pv 240—260; inv. č. 159.780; obr. 6:1.

2. Spodek hrnce se slabě klenutým dnem a s pravidelnou výduť. Zdobí ho strmá pětínásobná vlnice mezi dvěma pásy vodorovných rýh. Je z jemně plavené hlíny. Povrch hladký, šedohnědý. Uvnitř vodorovné stopy po vytáčení. Slepen a asi z $\frac{1}{4}$ doplněn. Zach. v 180, pv 205, pd 110; inv. č. 159.781; obr. 6:2.

3. Horní část hrnce s vyhnutým a kuželovitě seříznutým okrajem s římsou na vnitřní straně, s poněkud odsazeným hrdlem a s pravidelnou výduť. Zdobí ji dva pásy vodorovných rýh, mezi nimiž je pravidelná vlevo skloněná hřebenová vlnice; níže je ještě jednoduchá vysoká vlnice. V hlinitém těstě je písek. Na povrchu je jemná šedohnědá vrstva. Dokonale obtáčena. Zach. v 112, po 180, pv 194; inv. č. 159.782; obr. 6:3.

4. Vejčítý hrnec s vyhnutým a tupě kuželovitě seříznutým okrajem, s pravidelnou výduť, bez dna. Zdobí ji čtyři jednoduché vodorovné rýhy v horní části výduť. Hlína obsahuje drsný písek a kamenky. Povrch krupičkovitý, světlešedý, místy s tmavšími skvrnami. Dobře obtáčen. Slepen, asi z $\frac{1}{2}$ doplněn. Zach. v 270, po 247, pv 275; inv. č. 159.783; obr. 6:4.

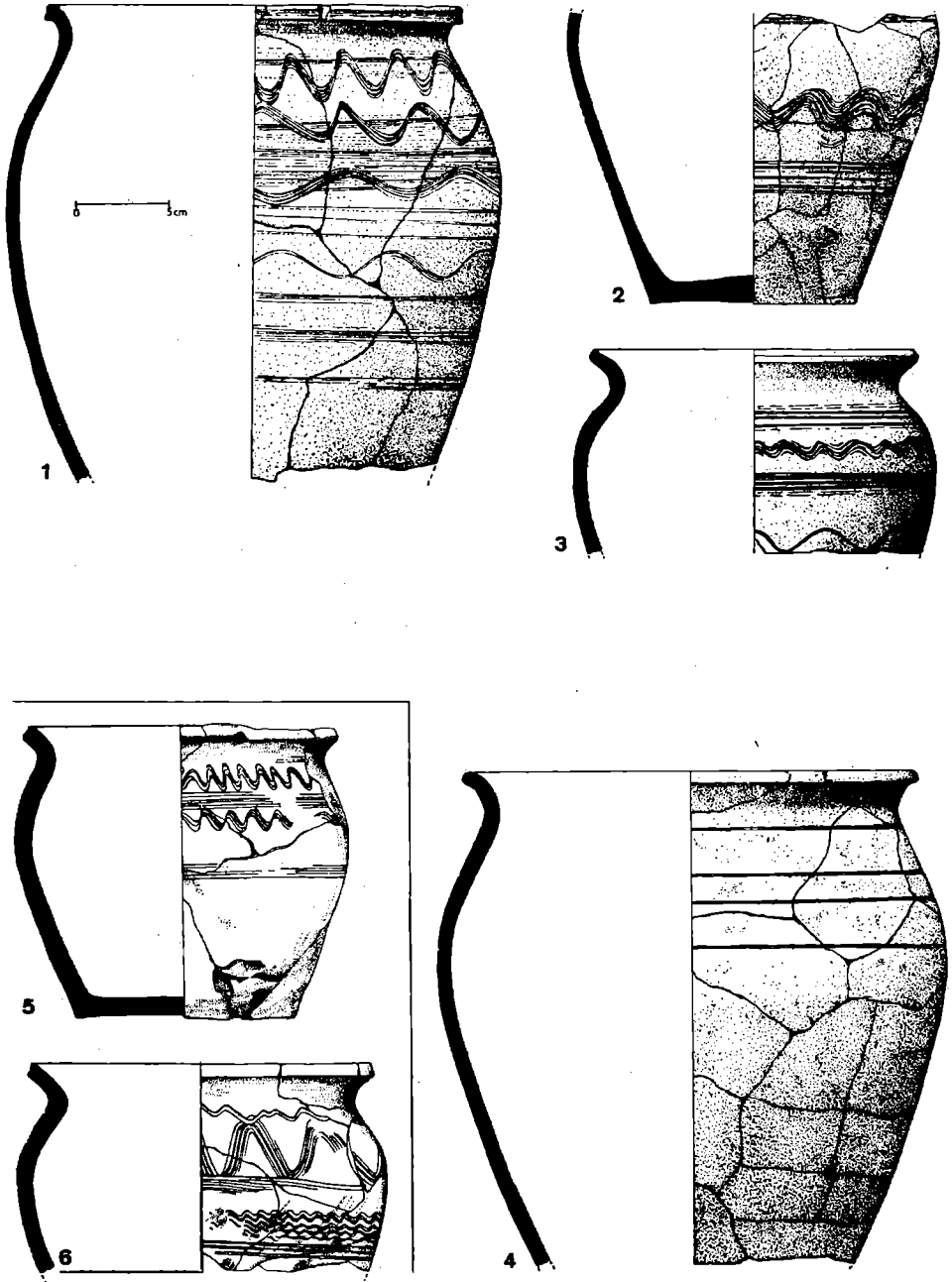

Obr. 6. Břeclav-Pohansko. Lesní školka. Ukázky keramiky z obj. 93 (1—4) a z obj. 75 (5—6).

S d r u ž e n ý o b j e k t 103—107—108 (obr. 7—8; tab. IX—X)

V roce 1979 byla objevena ve čtvercích B 79—67, B 78—67, B 79—68, B 78—68, B 77—68, B 78—69 a B 77—69 (DOSTÁL-VIGNATIOVÁ 1981, obr. 16) na žlutavém jílovitém podloží rozsáhlá tmavošedá skvrna (d 14,4 m, š 2,6—3,4 m), o níž jsme se dle zvlnění okrajů původně domnívali, že jde o tři navzájem se porušující objekty, a proto jsme ji označili třemi čísly (tab. IX:1). Při exploataci výplně objektu bylo ponecháno šest příčných kontrolních bloků (obr. 7:1, tab. IX:2), aby bylo možné sledovat zvrstvení zásypu, případně aby mohly být detailnější sledovány předěly objektů. Po vybrání zásypu a srovnání keramiky se ukázalo, že jde o jeden objekt sestávající ze tří částí, převrstvený součástmi dvou mladších zařízení, a to hliněnou pecí v SZ části a podezdívkou z kamenů spojovaných maltou v JV části.

Hliněná pec. Její pozůstatky se nacházely v úrovni podloží v hloubce asi 50 cm. Byla silně narušena při skrývce buldozerem a při následném začišťování podloží, takže se zachovalo jen dno. Překrývala JZ okraj objektu, takže polovina jí částečně proklesla do jeho výplně (tab. IX:4,5). Půdorys dna pece byl zhruba oválný (d 145 cm, š 105 cm), orientovaný delší osou ve směru JZ—SV; k ústí se základna zužovala na 75 cm. Povrch dna byl vymazán do červena vypálenou hlinou — mazanicí, pod níž se nacházela vrstva hustě naskládaných kamenů (tab. IX:3) a v okolí se nacházelo množství do červena vypálené hlíny — zřejmě z hliněné kopule. Ve výplni pece nebyly žádné nálezy.

Podezdívka. Po odebrání 20—40 cm výplně v JV části objektu se objevil pruh kamenů spojovaných vápennou maltou (obr. 7:1; tab. X:1,5). Jeho povrch byl nepravidelný, klesal v příčném směru od SV k JZ straně byl přerušen pozdějším výkopem asi 60 cm širokým. Celkem byla podezdívka dlouhá 465 cm a široká 75—90 cm (celková kubatura kamene v ní obsaženého činila 0,3 m³). Okraje nebyly pravidelné zřejmě v důsledku toho, že podezdívka byla vybudována na výplni staršího objektu, do níž se propadala. Z výplně objektu (nad úroveň podloží) podezdívka nevystupovala a její zbytky mimo objekt nebyly nikde v okolí v úrovni podloží zachyceny. Není vyloučeno, že nad neporušeným podložím se podezdívka nacházela v povrchovém humusu, v němž byla zničena hlubokou orbou a její rozptýlené zbytky byly odhrnuty buldozerem. V ručně začišťované asi 10 cm silné humusovité vrstvě nad podložím však její pozůstatky nebyly zaregistrovány. Nemůže proto nic říct o přesnější poloze a rozměrech povrchové stavby, s níž snad podezdívka souvisela. Příklady z dvorce na Pohansku (obj. 94, 97) však nevylučují, že podezdívka byla jen pod jednou stěnou roubené stavby (DOSTÁL 1975, 306—309, tab. 13:2; 14). Není též vyloučeno, že souvisela pouze s vnitřním zařízením zahloubené stavby.

Zahloubený objekt byl v podstatě obdélníkovitý, s užší SZ částí (původní označení obj. 103 — tab. X:2), s poněkud rozšířenou střední částí (původní označení obj. 107 — tab. X:3,4) a s oválným appendixem v JV části (původní označení obj. 108 — tab. X:5,6). Celková délka činila 14,4 m (z toho obj. 103—380 cm; koridor — 100 cm; obj. 107—500 cm; obj. 108—460 cm), šířka obnášela v SZ části (obj. 103) 245 cm (vlastní zahloubení) až 290 cm (plný obrys), ve střední části (obj. 107) 300—330 cm, v JV části (obj. 108) 240 cm (oválný appendix) až 320 cm (úsek navazující na

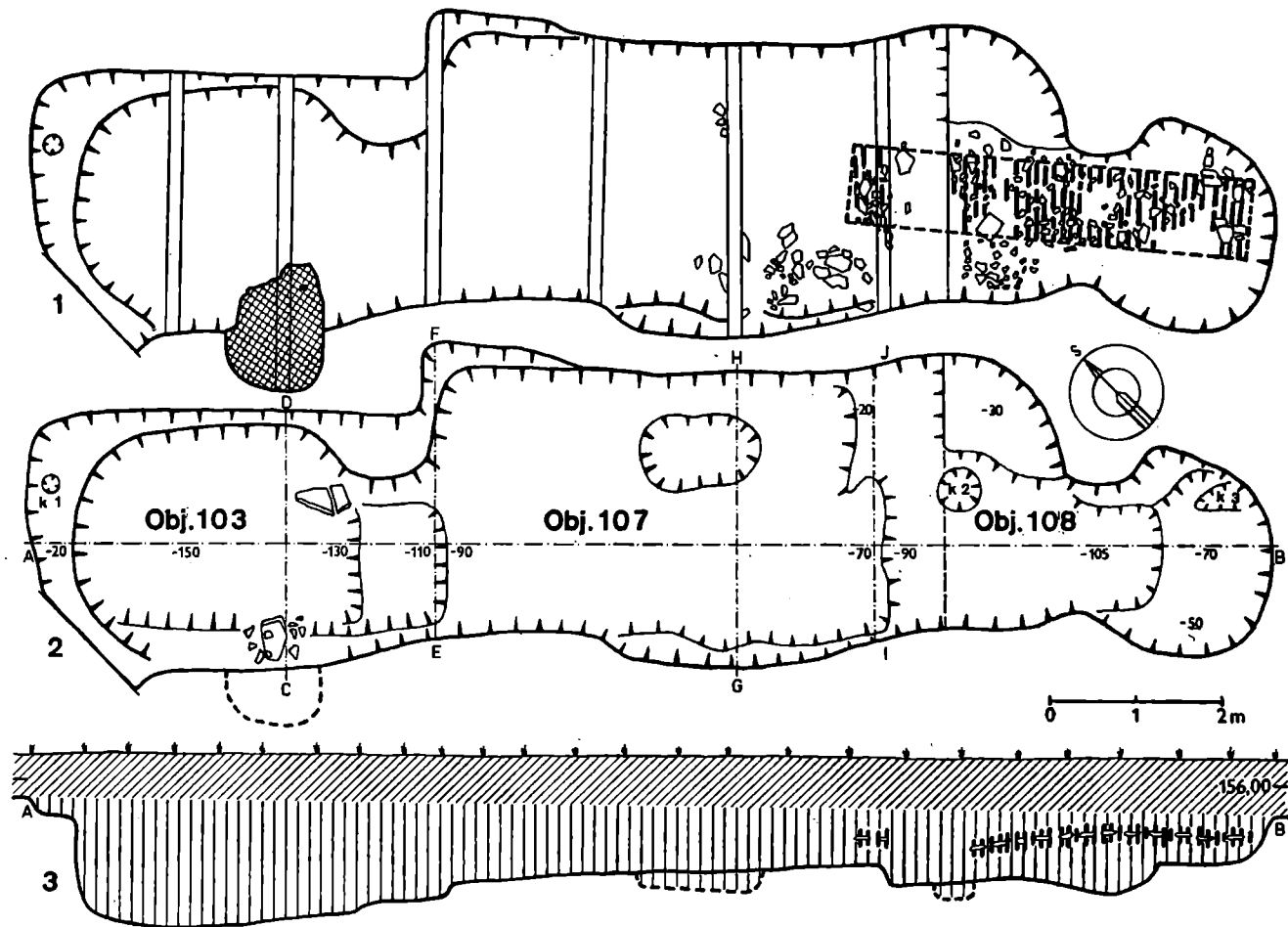

Obr. 7. Břeclav-Pohansko. Lesní školka. Sdružený obj. 103-107-108 v půdorysu (1 — počáteční fáze s kontrolními bloky, pecí a maltovou podezdívkou; 2 — konečná fáze s konfigurací dna a s označenými řezy) a v podélném řezu (3).

střední část). Dno se sklánělo od JV (kde se nacházelo v hloubce 40—50 cm pod úrovní podloží) k SZ (kde dosahovalo hloubky 140—150 cm pod úrovní podloží). Střední část (obj. 107) byla od terminálních částí (obj. 103 a 108) oddělena výstupky boční SV stěny (dlouhými kolem 1 m) a stupni ve dně vysokými asi 20 cm; zejména směrem k SZ části (k obj. 103) vznikl zúžený koridor dlouhý kolem 100 cm a široký 160—210 cm, v jehož dně se jevily dva stupně. V okrajovém stupni SZ části (obj. 103) se při severním rohu jevila kúlová jamka (K1: p 22 cm, hl 10 cm) a při západním

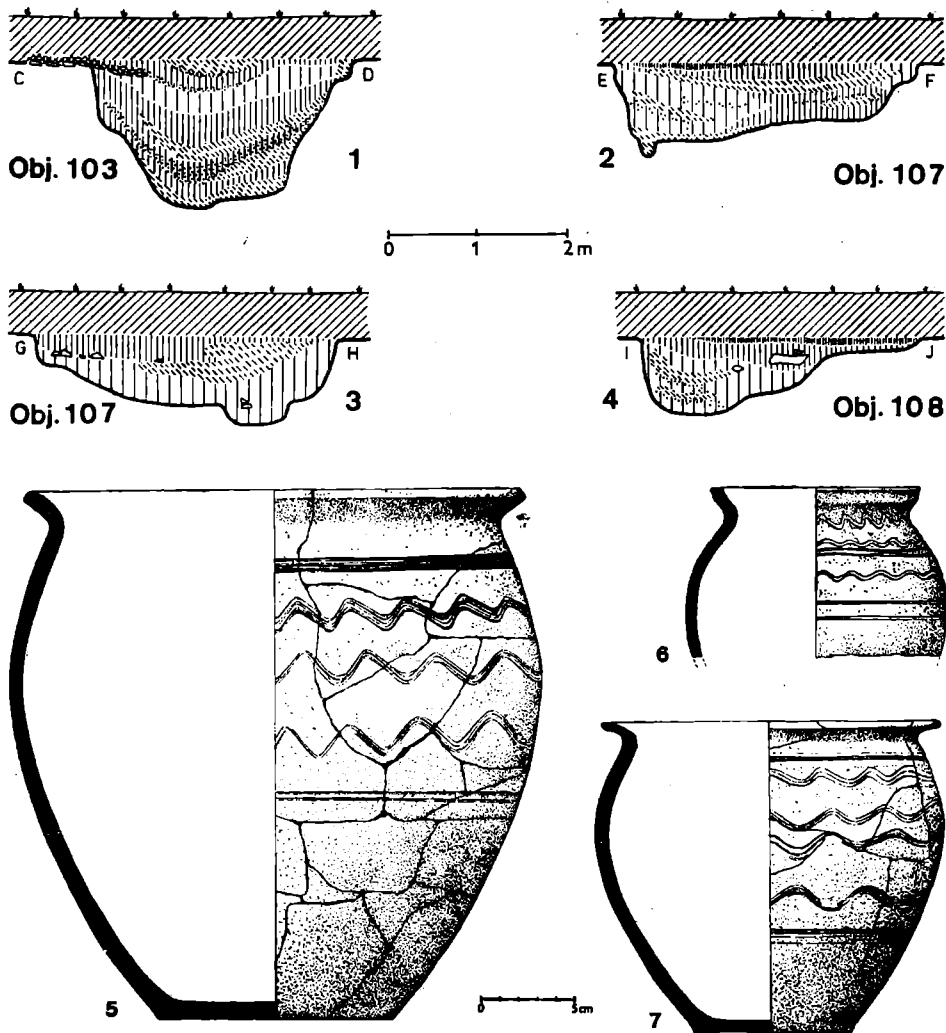

Obr. 8. Břeclav-Pohansko. Lesní školka. Sdružený obj. 103-107-108 v řezech (1—4) a ukázky keramiky z obj. 108 (5—7).

rohu nevýrazné zahloubení vyplněné asi 15 cm silnou vrstvou rybích šupin a kostí. Ve dně střední části (obj. 107) se při SV straně nacházela ledvinovitá jáma (d 140 cm š 80—90 cm, hl 25—30 cm) a v JV části (obj. 108) se při středu jevila další kúlová jáma (K 2: p 45 cm, hl 15 cm) a při okraji zbytek kúlové jamky (K 3: 45×25 cm, hl 14 cm). Ve dně JV části (obj. 108) bylo hlubší obdélníkové zahloubení orientované delší osou SZ—JV (d 260—320 cm, š 140 cm, hl 40 cm od dna objektu, 90 cm od úrovně podloží), do něhož se propadala podezdívka z kamenů a malty, a které protínal na SZ straně (spolu s podezdívkou) obdélníkový žlab (d 300 cm, š 65 cm, hl 85—100 cm), v jehož výplni bylo jen několik větších kamenů. Žlab byl nejmladším zásahem do výplně objektu.

Stěny objektu byly v zásadě kolmé nebo jen nepatrně zešíkmené, zejména ve spodní části, kde přecházely ve slabě vanovité dno. Na obvodu se místy jevil zvláště v SZ a v JV části obvodový stupeň vysoký 20—30 cm.

Výplň objektu vykazovala na kontrolních blocích (obr. 8:1—4) několik čockovitě se vyklíňujících vrstev; v mělčích částech jich bylo méně, v hlubších více. V zásadě šlo o tři druhy vrstev: 1. šedá kompaktní s nevelkým množstvím nálezů; někdy do ní proklesává tmavší povrchový humus; 2. světlehnědá jílovitá nebo nažloutlá písčítá, zpravidla bez nálezů, navezená z podloží půdy v okolí; 3. většinou nejspodnější tmavošedá popelovitá vrstva (silná 30—50 cm) s drobnými kameny a uhlíky a s množstvím střepů a kostí. Mezi jednotlivými vrstvami jsou vrstvy přechodné, vytvářející místy výraznější mezivrstvy. Původní výplň reprezentuje nejspodnější vrstva vzniklá v době používání objektu, případně v první fázi jeho zaspávání, kdy se do výplně nahnul odpad z bezprostředního okolí, který se též vytvořil v době používání objektu. Výraznější skupiny kamenů se jevily pod pecí v SZ části objektu a na dně této části, při jejím ústí do koridoru, dále u jižního rohu střední části a při západním zahloubení v JV části. Celkový obsah kamenů ve výplni objektu (mimo podezdívku) činil asi 0,4 m³.

Ve výplni objektu byl nalezen železný otáčecí klíč s odlomeným ozubem a s vejcovkovitým očkem (obr. 9:1 — d 129, inv. č. 166.283), šest železných nožů obr. 9:2 — d 62, inv. č. 166.282; obr. 9:3 — d 115, inv. č. 166.281; obr. 9:4 — d 54, inv. č. 166.282; obr. 9:5 — plátovaný — d 110, inv. č. 166.280; obr. 9:6 — d 95, inv. č. 166.278; obr. 9:7 — d 111, inv. č. 166.669), čtyři kostěné proplétáčky (obr. 9:8 — d. 73, inv. č. 166.286; obr. 9:9 — d 83, inv. č. 166.285; obr. 9:10 — d 111, inv. č. 166.675; obr. 9:11 — d 72, inv. č. 166.674), parohový roubík (obr. 9:13 — d 121, inv. č. 166.673), kostěná jehla s ouškem (obr. 9:12 — d 91, inv. č. 166.287), dvoukónický hliněný přeslen (obr. 9:14 — p 28, inv. č. 166.676), zlomek hliněného závaží inv. č. 166.275), amorfní brousek se žlábkem (obr. 9:17 — d 76, inv. č. 166.288), železné hraněné šídlo (obr. 9:15 — d 78, inv. č. 166.288), dva zlomky drobné železné hřivny (obr. 9:21 — d 115, inv. č. 166.279), zlomek železného kládívka s dlátovitým týlem (obr. 9:16 — d 53, inv. č. 166.284), poškozená ostruha s ozdobnou lopatkovitou ploténkou a s profilovaným krátkým bodcem (obr. 9:18 — d 120, inv. č. 166.667), železná tulejkovitá šipka s tordovaným krčkem a se zpětnými háčky (obr. 9:19 — d 98, inv. č. 166.668), tordovaná železná tyčinka (obr. 9:20 — d 82, inv. č. 166.671), prohnutý železný pássek (obr. 9:22 — d 33, inv. č. 166.672),

1 393 zvířecích kostí, 63 kusů mazanice, 42 kusů železné strusky, 32 vzorků uhlíků (24× dub, 2× jedle bělokorá, 2× javor-mléč, 2× topol—vrba a 1021 střepů, z nichž se podařilo rekonstruovat dvě celé a jednu větší část nádoby (1—3).

1. Miskovitý hrnec vejčitého profilu se silně přehnutým a vodorovně seříznutým okrajem s mírným prožlabením, se slabě hráněnou výdutí v horní části a na vnitřní straně hrdla, s rovným dnem s obvodovým výstupkem a s nejasnými jednosměrnými

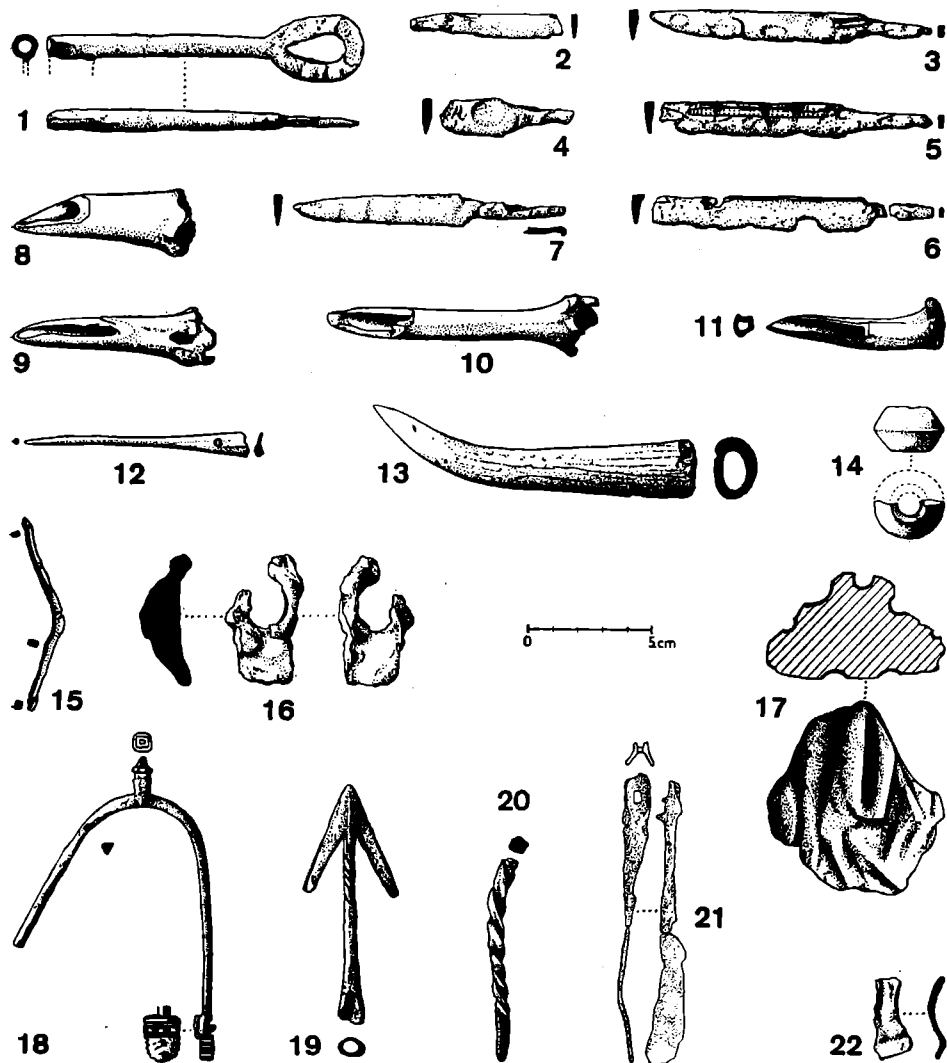

Obr. 9. Břeclav-Pohansko. Lesní školka. Drobné nálezy z obj. 107 (1—6, 8—9, 12, 16—17, 21) a z obj. 108 (7, 10—11, 13—15, 18—20, 22).

plastickými otisky. Slabě rytou výzdobu tvoří dva pásy vodorovných rýh, mezi nimiž jsou čtyři tři- až pětinasobné vlnice. Hlína obsahuje písek a organické částice, které se vypálily. Povrch je vyhlazený, slabě krupičkovitý, světlehnědý, místy našedlý. Dokonale obtáčen. Splen a asi z poloviny doplněn. V 170, po 183, pv 189, pd 84; inv. č. 166.292; obr. 8:7.

2. Velký vejčitý hrnec s vyhnutým a kuželovitě seříznutým okrajem, s pravidelnou výdutí a s rovným dnem. Zdobí ho dva pásy vodorovných rýh, mezi nimiž jsou tři trojitě vlnice. Hlinité těsto obsahuje drsný písek a slídu. Vyhlazený povrch je šedo-

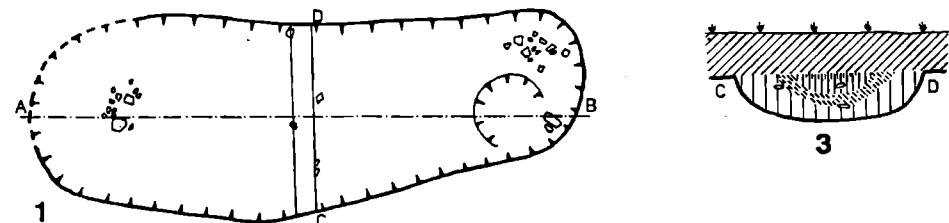

Objekt 105

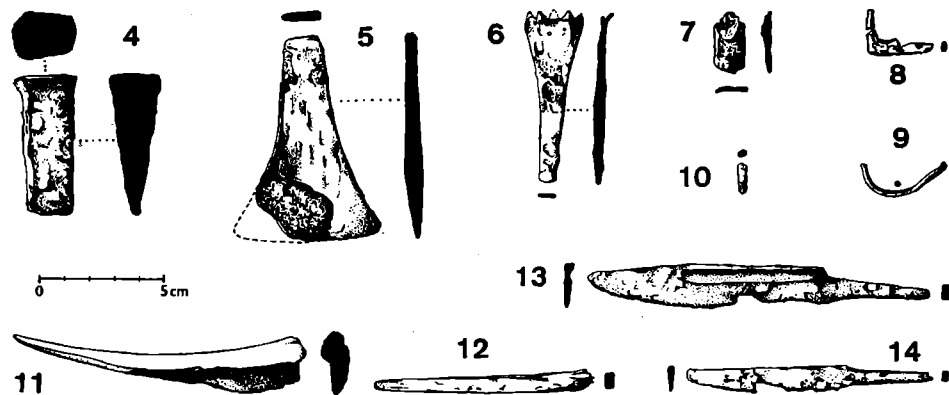
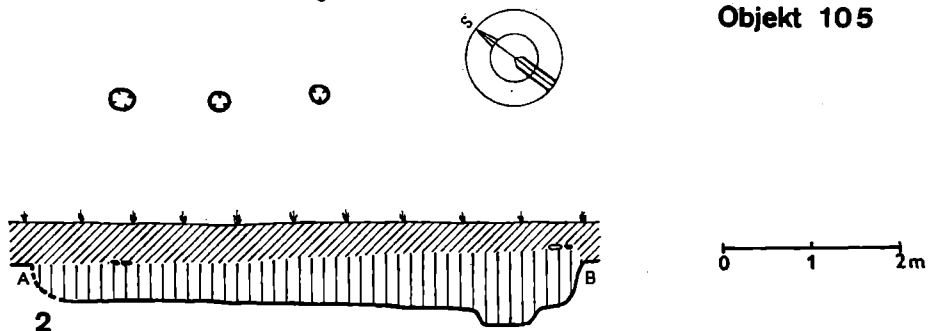

Obr. 10. Břeclav-Pohansko. Lesní školka. Obj. 105 v půdoryse (1) a v řezech (2—3) a jeho drobný inventář (4—14).

hnědý. Dobře obtáčen. Zachován asi z poloviny a kresebně rekonstruován. V 288, po 270, pv 285, pd 125; inv. č. 166.659; obr. 8:5.

3. Horní část hrnku s krátkým kalichovitě prohnutým, vodorovně a nálevkovitě seříznutým okrajem a s pravidelnou výdutí. Zdobí ho tři jednoduché vlnice a vodorovné rýhy pod střední a spodní vlničkou. Hlína obsahuje písek a slídu. Jemně drsný povrch je při okraji tmavošedý, pod výdutí nahnědlý. Dokonale obtáčen. Zach. v 92, po 113, pv 140; inv. č. 166.290; obr. 8:6.

Objekt 105 (obr. 10:1—3; tab. XI)

Byl objeven v roce 1979 ve čtvercích B 80—69 a B 79—69; malá část zasahující do čtverce B 80—68 zůstala neprozkoumána (DOSTÁL-VIGNATIOVÁ 1981, obr. 16). Rýsoval se jako tmavošedá kameny promíšená skvrna na šedožlutém jílovitém podloží (tab. XI:1), které se nacházelo v hloubce asi 50 cm pod současným povrchem. Výplň objektu byla zachycena již v povrchovém humusu; zejména v severní a jižní části objektu se jevily již v úrovni podloží a nad ní dvě skupiny kamenů zhruba o rozměrech 50×40 cm. Při vybírání výplně byl ve středu objektu ponechán příčný kontrolní blok (obr. 10:3; tab. XI:2), na němž se jevily tři čočkovité vrstvy: horní šedočerná s kameny a většinou nálezů, silná asi 15—20 cm; střední světlehnědá s drobnými kaménky, stejně silná jako předcházející; spodní šedá, kompaktní, asi 20—25 cm mocná.

Po vybrání zásypu se objekt jevil jako protáhle oválná jáma (d 620 cm, š 150—200 cm, hl 60 cm) orientovaná delší osou ve směru JV—SZ, s šikmými stěnami přecházejícími ve vanovité dno. V jižní části byla zahlobenina o průměru 50—60 cm a hloubce asi 25 cm (tab. XI:3). Asi 100—120 cm jihozápadně od zahlobení, na linii rovnoběžné s jeho delší osou, se nacházely tři kulové jamky (p 20—25 cm, hl 20 cm) vzdálené navzájem 100 cm (obr. 10:1; tab. XI:4). Tyto jamky zřejmě souvisely s nadzemní částí objektu, jehož šířka by tak dosahovala 3,5 m.

Z výplně objektu pochází krátká železná pilka s vějířovitým ostřím s pěti zuby (obr. 10:6—d 70, inv. č. 165.398), masivní železný klín s roztepanou obdélníkovitou hlavicí (obr. 10:4 — d 57, inv. č. 165.397), železné dláto s vějířovitým ostřím (obr. 10:5 — d 84, inv. č. 165.399), dva železné nože (obr. 10:13 — d 139, inv. č. 165.401; obr. 10:14 — d 100, inv. č. 165.402), kostěné šídlo (obr. 10:11 — d 117, inv. č. 165.045), železný pásek (obr. 10:7 — d 25, inv. č. 175.371), bronzový drát (obr. 10:9 — d 35, inv. č. 157.372), válcovitý olovený slítek (obr. 10:10 — d 12, inv. č. 175.373), 197 zvířecích kostí, 1 kus mazanice, 3 kusy železné strusky a 186 střepů středohradištního rázu, z nichž nebylo možné slepit větší část nádoby.

Objekt 106 (obr. 11; tab. XII)

Byl objeven v roce 1979 ve čtvercích B 80—70, B 80—71 a B 81—71 (DOSTÁL-VIGNATIOVÁ 1981, obr. 16), kde byl jeho výzkum dokončen v roce 1982 (tab. XII:4). Jeho tmavošedý zásyp se jasně rýsoval na šedožlutém jílovitém podloží nacházejícím se v hloubce asi 50 cm. Téměř 60 cm jihovýchodně od středu objektu (vně jeho obrysu) ležely na podloží zvířecí kosti a mazanice. Střed objektu byl porušen recentní kruhovou jámou (p 130 cm, hl 50 cm), která se jasně rýsovala v jeho výplni na úrovni podloží (tab. XII:1). Při vybírání výplně byly ponechány tři příčné kontrolní bloky (tab. XII:2), na nichž se jevila v úrovni podloží tmavší čočko-

vítá skvrna s většinou nálezů, ve středu mazanice kra a dole šedý kompaktní zásyp (obr. 11:3—5). Porůznu se ve výplni nacházely drobné kameny. Při SZ straně objektu se ve výplni v hloubce 10—20 cm jevila v délce téměř 4 m a v šířce 50—80 cm kompaktní vrstva zlomků mazanice související s výmazem výhně a stěn (obr. 11:1); mezi mazanící byly i zlomky prážnice.

Po začištění se objekt jevil jako protáhle oválná jáma (d 10 m, š 160—200 cm, hl 40—55 cm) orientovaná delší osou ve směru SV—JZ. Stěny byly mírně zešíkmené a přecházely ve slabě vanovitě, místy rovné dno (tab. XII:3). Dno vykazovalo na podélné ose asi 1 m široký a 20 cm vysoký stupeň na JZ konci objektu, dále následovala asi 3 m dlouhá nejhlubší část

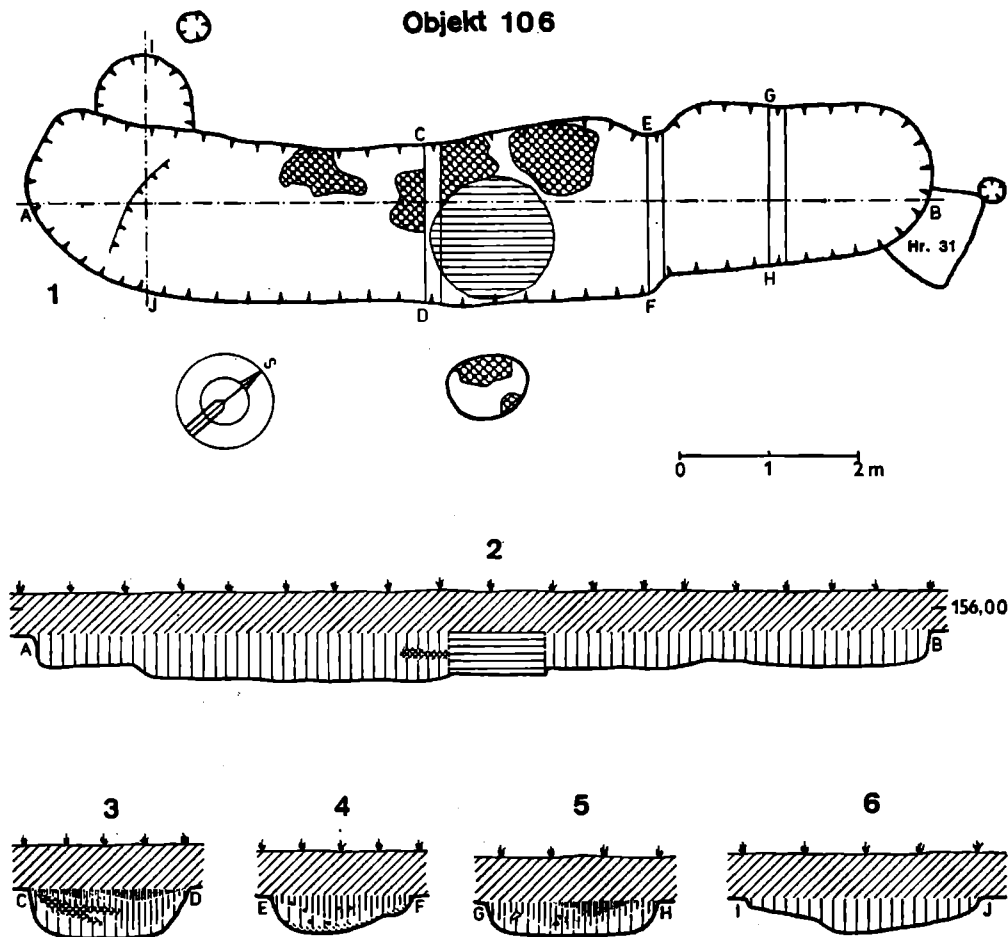

Obr. 11. Břeclav-Pohansko. Lesní školka. Obj. 106 v půdoryse s naznačenými kontrolními bloky, narušený recentní kruhovou jámou (1) a v řezech (2—6).

objektu (hl 55 cm), pak pokračovaly dvě asi 2,5 m dlouhé části odlišně vždy asi o 10 cm menší hloubkou. Při JZ konci objektu se na jeho SZ okraji jevila mělká oválná jáma (p 80—100 cm, hl 10—25 cm) splývající s objektem, od něhož byla odlišena stupněm ve dně (obr. 11:6).

Ve výplni objektu byl nalezen železný kotvovitý klíč (obr. 12:1 — d 170, inv. č. 165.689), tři železné nože (obr. 12:2 — d 116, inv. č. 165.521; obr. 12:3 — d 104, inv. č. 165.524; obr. 12:4 — d 91, inv. č. 165.525), kostěný propletáček (obr. 12:5 — d 73, inv. č. 165.528), šest zlomků obrouček půlkruhového, trojúhelníkovitého i obdélníkovitého průřezu (obr. 12:6—11, d 35—51, inv. č. 165.526), zlomek válcovitého železného nýtů s roztepanou oválnou hlavicí (obr. 12:12 — d 27, inv. č. 165.527), zlomky dvou železných hřebů (obr. 12:13—14, d 34 a 50, inv. č. 165.526), železné čtvercovité kování s plasticky zesíleným okrajem (obr. 12:15 — d 19, inv. č. 165.690), rámeček oválné železné přezky zdobené vývalky (obr. 12:16 — d 35, inv. č. 165.520), železná knoflíkovitá ostruha s kuželovitým bodcem zdobeným u základny dvěma rýhami (obr. 12:19 — v 43, inv. č. 165.519), poškozená drobná železná ostruha s vsazeným krát-

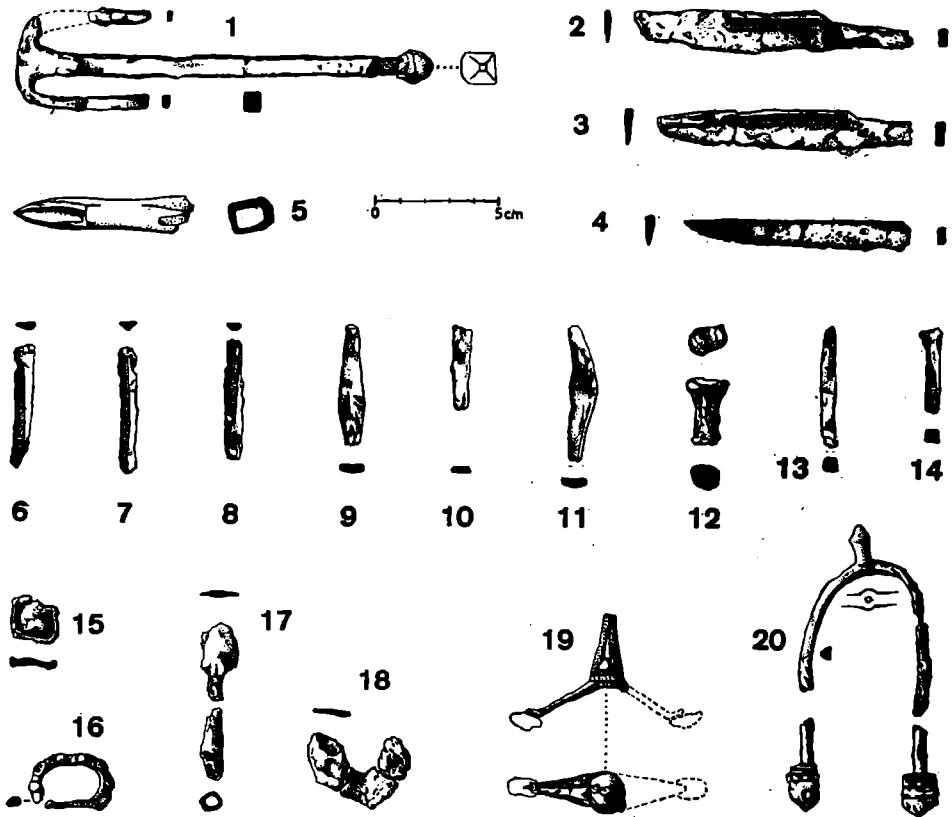

Obr. 12. Břeclav-Pohansko. Lesní školka. Drobné nálezy z obj. 106.

kým dvojkuželovitým bodcem a s pětiúhelníkovitými ploténkami s 3 nýty v příčném žlábků (obr. 12:20 — d 90, bodec 16, inv. č. 165.690), 720 zvířecích kostí, 76 zlomků mazanice, 82 kusů železné strusky. Při proplachování vzorku výplně byly získány pecky broskvoně, semeno hrachu setého a obilka pšenice shloučené. Ve výplni se dále našlo 625 střeptů, z nichž se podařilo rekonstruovat tři celé a dvě větší části nádob (1—5).

1. Vejčitý hrnec s výrazně zúženým hrdlem, s vyhnutým a kuželovitě seřfznutým okrajem se slabě naznačenými římsami, s pravidelnou výdutí mírně zdufelou nade dnem, které se nezachovalo. Zdobí ji dvojitá až trojitá vlevo skloněná vlnice pod hrdlem, níže spirála vodorovných rýh asi o sedmi závitech, pak jednoduchá nepravi-

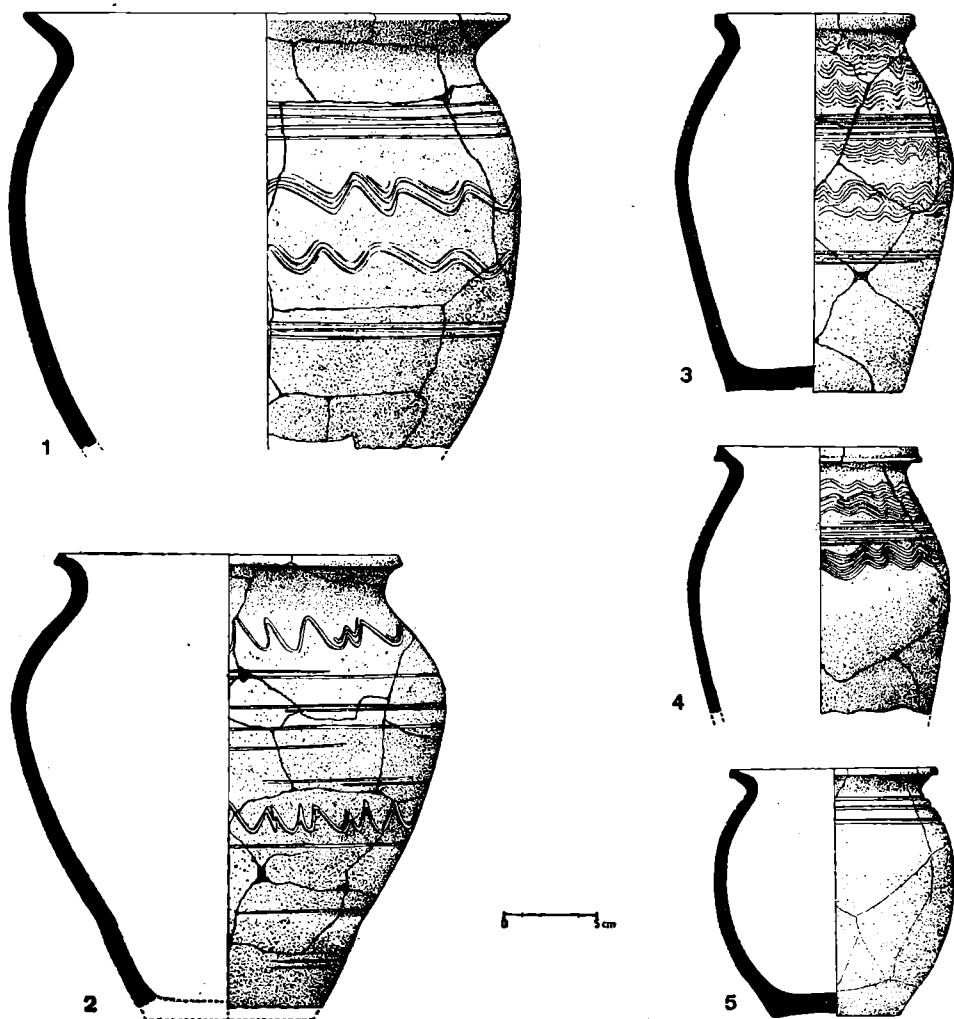

Obr. 13. Břeclav-Pohansko. Lesní školka. Ukázky keramiky z obj. 106.

delná a zahrocená vlnice a pod ní náznak asi tří pásů vodorovných rýh. Hlinité těsto obsahuje drsný písek a trochu slídy. Povrch je krupičkovitý s hnědými a tmavošedými skvrnami, vnitřek světlehnědý. Uvnitř jsou v horní části patrné vodorovné stopy po obtáčení. Slepena a ze $\frac{2}{3}$ doplněna. V 253, po 200, pv 230—250, pd 90; inv. č. 165.408; obr. 13:2.

2. Soudkovitý hrnek se silně přehnutým a kuželovitě seříznutým okrajem, s poněkud nepravidelnou výdutí a s klenutým dnem. Zdobí ho tři vodorovné rýhy pod hrdlem. Hlinitá hmota obsahuje písek a slídu. Povrch vyhlazený, šedoohnědý. Obtáčení zcela nezahladilo vodorovné nepravidelnosti. Slepen a asi z poloviny doplněn. V 135, po 113, pv 130, pd 69; inv. č. 165.409; obr. 13:5.

3. Lahvovitý hrnek s kalichovitě prohnutým, vodorovně a nálevkovitě seříznutým okrajem, se žlábkovitým hrdlem, s poměrně pravidelnou vejčitou výdutí a s klenutým dnem s obvodovým výstupkem a s vtačenou kruhou značkou. Dvě horní třetiny nádoby jsou zdobeny dvěma pásy vlevo skloněných zadržávaných vlnic, dále pásem vodorovných rýh oddělujících další pár vlnic, pod níž je opět pás vodorovných rýh; výzdoba je provedena šestizubou vidlicí. Poměrně jemná hlinitá hmota obsahuje písek a slídu. Povrch je vyhlazen, oranžový, místy naředlý. Dobře obtáčen. Slepen a asi z $\frac{1}{2}$ doplněn. V 208, po 108, pv 150, pd 95; inv. č. 177.081; obr. 13:3.

4. Dvě třetiny vejčitého hrnce se silně zúženým hrdlem, s kalichovitě prohnutým a kuželovitě seříznutým okrajem s římsou na spodní straně, s pravidelnou výdutí, bez dna. V horní části výdutě ho zdobí dvě vlevo skloněné povlnné vlnice, mezi nimiž je pás vodorovných rýh; výzdoba je provedena čtyř- až pětizubou vidlicí. Hlína obsahuje písek. Povrch s hladkým přelivem je v horní části šedočerný, spodek je hnědý. Dokonale obtáčen. Zach. v 146, po 112, pv 141; inv. č. 165.529; obr. 13:4.

5. Část velké vejčité nádoby se silně vyhnutým a vodorovně seříznutým okrajem (slabě prožlabeným), s pravidelnou výdutí, bez spodku. Zdobí ji dva pásy vodorovných rýh, mezi nimiž jsou dvě trojitě vlnice. Zatímco rýhy jsou provedeny individuálně a nedbale, vlnice jsou načrtnuty zručně. Hlína obsahuje drsný písek a trochu slídy. Povrch je vyhlazený, místy otřelý, šedoohnědý. Dobře obtáčen. Slepena a asi z $\frac{1}{4}$ doplněna. Zach. v 235, po 260, pv 273; inv. č. 165.406 aj.; obr. 13:1.

Objekt 125 (obr. 14; tab. XIII—XIV)

Byl objeven v roce 1981 ve čtvrcích B 68—73, B 67—73, B 67—74, B 66—73, B 66—74 a B 65—74 (DOSTÁL-VIGNATIOVÁ 1982; obr. 14) v hloubce asi 50 cm pod současným povrchem. Jeho tmavošedý zásyp se zřetelně rýsoval na šedožlutém písčitém podloží; ve střední a JV části v něm byly v úrovni podloží patrné drobné kameny (tab. XIII:1,2). Na okrajích výplně objektu se rýsovaly kúlové jamky, z nichž některé byly odloženy kameny: na SV straně byly tři, na JZ straně dvě (třetí se projevila až ve dně objektu kamenným obložením). Při vybrání výplně byly v objektu ponechány tři příčné kontrolní bloky v místech, kde se měnila šířka jeho půdorysu (obr. 14:1; tab. VIII:3,4). Na blocích se jevily čočkovité řezy zásypovými vrstvami světlejšími (se sterilními složkami podloží) a tmavšími (popelovitými s hojným kulturním odpadem), promíšené místy značným množstvím uhlíků a drobnými kameny (obr. 14:4,5,7). Nad dnem objektu se nacházelo větší nakupení drobných kamenů a přepálené hlíny ve střední části zahroubení a na jeho rozšířeném JV konci. Obsah kamene ve výplni objektu činil 0,15 m³.

Po vytěžení výplně se objekt jevil jako protáhlá obdélníkovitá jáma (d 12,2 m, š 180—220 cm, hl 40—110 cm) orientovaná delší osou ve směru SZ—JV (obr. 14:2; tab. XIV:1,2), zužující se na SZ straně v oválný výběžek (d 270 cm, š 105—155 cm) a rozšiřující se na JV straně v lichoběžníkovitý útvar (d 270—350 cm, š 230 cm) oddělený od střední části masivním výčnělkem JZ stěny (š 120 cm, d 70 cm). Zhruba ve středu delších stěn vybíhaly šikmo do stran mělké výběžky: severovýchodní protáhle oválný,

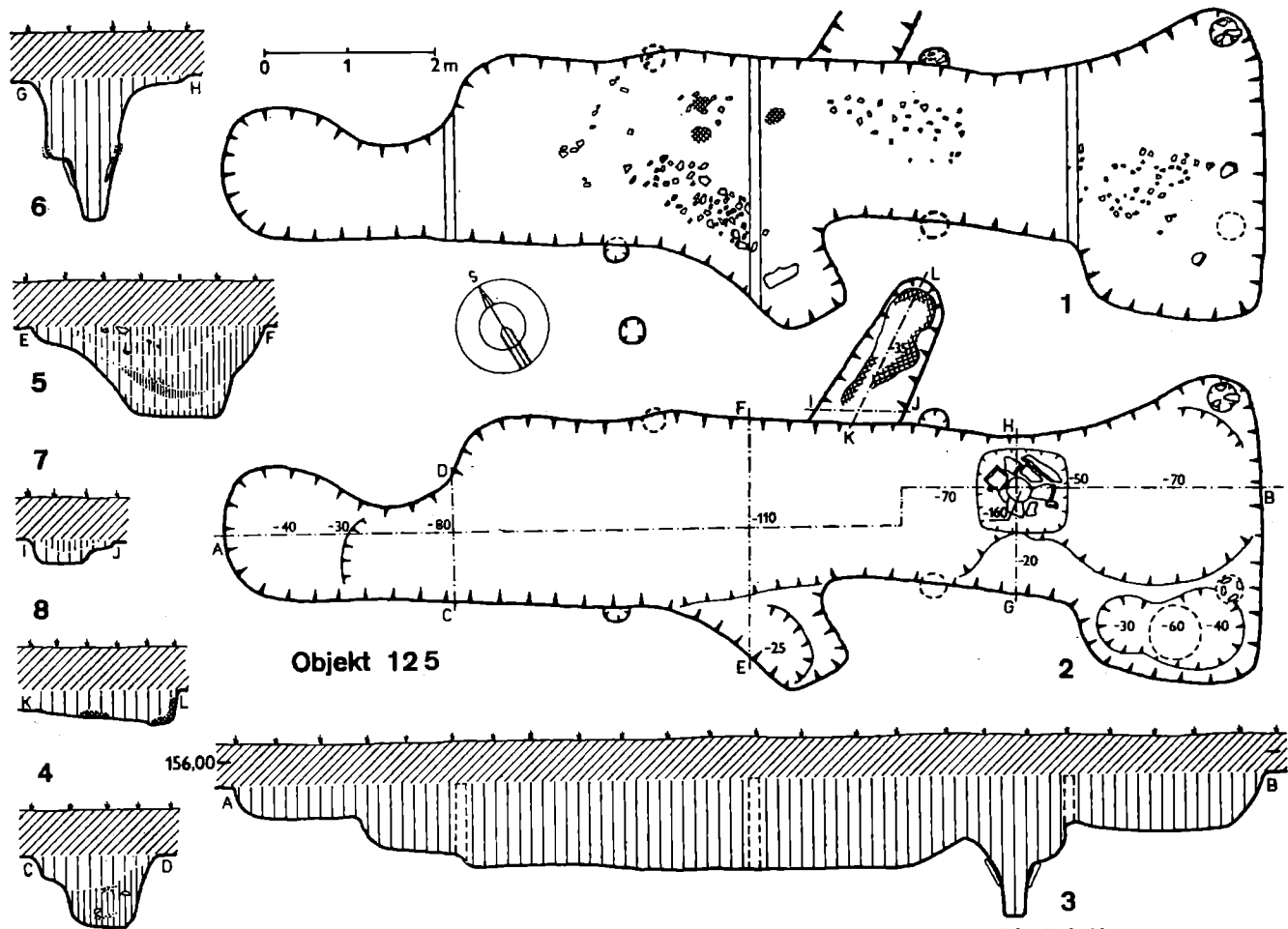

Obr. 14. Brěclav-Pohansko. Lesní školka. Obj. 125 v půdoryse (1 — počáteční fáze s kontrolními bloky a s částí výplně; 2 — konečná fáze s konfigurací dna, se studnou a s naznačenými řezy) a v řezech (3—8).

vanovitý (d 200 cm, š 60—90 cm, hl 35 cm), s vypálenými stěnami a dnem (šlo zřejmě o pec vtesanou do stěny objektu (obr. 14:8) a jihozápadní licho-
běžníkovitý (d 120 cm, š 90 cm, hl 25 cm) s nerovným dnem a s velkým
kamenem uprostřed. Dno objektu se ve zúžené (patrně vstupní) části
schodkovitě snižovalo ze 40 na 80 cm, v centrální obdélníkovité části pro-
klesávalo ke středu až na 110 cm a na přechodu k JV části bylo při SV
straně proraženo studnou (tab. XIV:5). V JV části vytvářelo dno větší mí-
sovitý útvar dosahující hloubky až 70 cm a v JZ výběžku osmičkovitý
útvar proklesávající ze 30—40 cm na okrajích až na 60 cm ve středu;
v této jámě se nacházelo větší množství kamenů a železné strusky (patrně
šlo o vyhřívací výheň).

Studna měla v horní části podobu šachty o přibližně čtvercovitém pů-
dorysu (100×100 cm); v hloubce 90 cm od podloží se jevily na třech stra-
nách ve stěně zbytky výdřevy. Od této hloubky se šachta začala nálevko-
vitě zužovat a stěny byly vyloženy velkými plochými kameny (tab.
XIV:3); ve středu kruhová jáma prorážela jílovitou vrstvu až na šterk (hl
160 cm), z něhož nastupovala voda (obr. 14:1,6; tab. XVI:4).

Ve výplni objektu byly nalezeny tři kostěné propleťáčky (obr.
15:8 — d 85, inv. č. 176.171; obr. 15:9 — d 98, inv. č. 176.169; obr. 15:10 —
d 88, inv. č. 176.170), železný nůž (obr. 15:15 — d 110, inv. č. 176.163), tři
přesleny (obr. 15:4 — kónický kamenný, p 28, inv. č. 176.172; obr.
15:5 — bochánkovitý kamenný, p 21, inv. č. 176.173; obr. 15:6 — dvoukó-
nický hliněný, p 24, inv. č. 176.174), polovina hliněného závaží (obr.
15:18 — p 110, inv. č. 176.175), těžké válcovité olovené závaží z po-
vrchu záspy (obr. 15:7 — v 55, inv. č. 176.965), oválný kamenný bro-
sek (obr. 15:16 — d 124, inv. č. 176.176), zlomek drobného bronzového
kroužku (obr. 15:17 — p 9, inv. č. 176.168), oválná železná přezka
(obr. 15:14 — d 24, inv. č. 176.164) a zlomek rámečku z větší přezky
(obr. 15:12 — d 43, inv. č. 176.166), tři železné zlomky patrně z průvleč-
ky (obr. 15:13 — d 20, inv. č. 176.167), zlomek železné skoby (obr. 15:
:11 — d 28, inv. č. 176.165), dále 625 zvířecích kostí, 40 kusů mazanice a 35
kusů železné strusky. Odebraný vzorek uhlíku pocházel z dubu. Při propla-
chování výplně byly získány pecky z višně křovité, višně, trnky obecné
a semena hrachu setého, bobu koňského, pšenice obecné a ječmene obecné-
ho. Z výplně objektu dále pochází 608 střepů, z nichž lze kresebně rekon-
struovat tři větší části nádob (1—3).

1. Široký vejčitý hrnec s vodorovně přehnutým a válcovitě seříznutým okrajem,
s pravidelnou výdutí, bez dna. Zdobí ho šest čtyřnásobných vlnic rozmístěných po celé
výdutí a níže dva pásy dvojitých rýh. Hlinité těsto obsahuje drsný písek, slídu a ka-
ménky. Povrch je jemně drsný, v horní části tmavošedý, dole hnědavý. Dokonale ob-
táčen. Zachována asi $\frac{1}{5}$ nádoby. Zach. v 221, po 293, pv 305; inv. č. 175.714; obr.
15:1.

2. Horní část hrnce s krátkým kalichovitě prohnutým a rtovitě ukončeným okrajem,
se žlábkovitým hrdlem a s pravidelnou výdutí. Zdobí ji tři trojitě vlnice a pás vodo-
rovných rýh; vlnice jsou zručné, ale nešťabale ryté. Hlinité těsto obsahuje drsný pí-
sek a slídu. Povrch je jemně drsný, šedý až tmavošedý, uvnitř hnědý. Dokonale obtá-
čen. Slepen. Zach. v 98, po 200, pv 208; inv. č. 175.615; obr. 15:2.

3. Horní část vejčitého hrnce blučinského typu s vyhnutým, kuželovitě a válcovitě
seříznutým okrajem s římsou na spodní straně, s výrazným hrdlem a s pravidelnou
výdutí. Zdobí ho jednoduchá vlevo skloněná vlnice na hrdle, pod ní spirála vodorov-

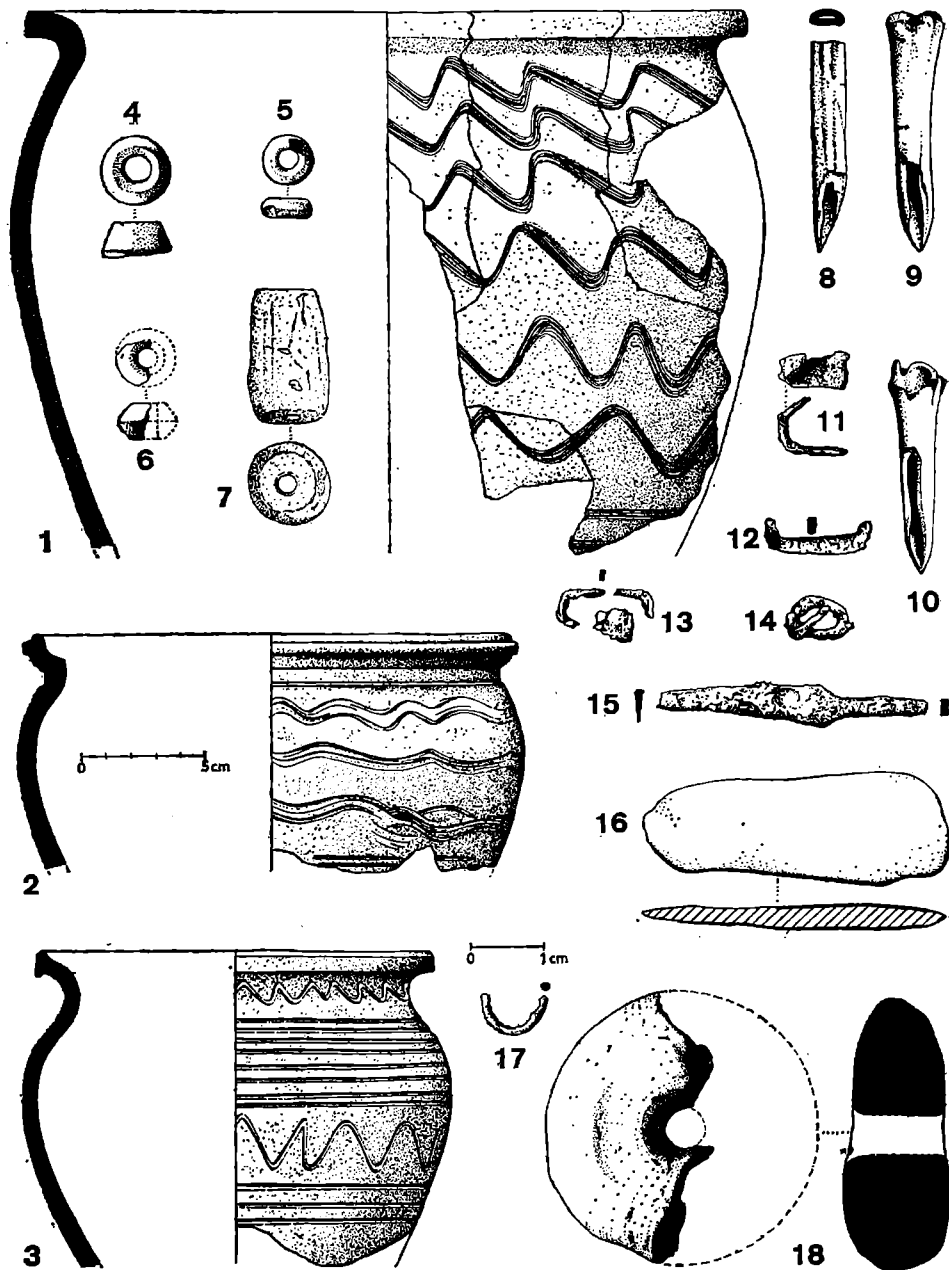

Obr. 15. Břeclav-Pohansko. Lesní školka. Obj. 125. Ukázky keramiky (1—3) a drobný inventář (4—18).

ných rýh, dále vysoká jednoduchá vlnice pod výdutí a níže tři vodorovné rýhy. Hlinitá hmota je jemně plavená a obsahuje slídu. Povrch je hladký, hnědošedý. Dokonale obtáčen. Zach. v 130, po 161, pv 174; inv. č. 175.616; obr. 15:3.

ROZBOR INVENTÁŘE A DATOVÁNÍ

Inventář popsaných objektů lze rozdělit na specializované řemeslnické nástroje (bednářská pilka, klín, dláto, kladívko) a odpad řemeslné činnosti (železná struska, olověný slítek, dráty, plechy), na nástroje a pomůcky, které se mohly při řemeslnických operacích plně uplatnit (přesleny, závaží, proplétáčky, roubíky, jehla, jehelníček, šídla, brousky, nože, hřivny, hřeby, škoby), i když mohly být používány i při běžných podomáckých pracích, dále na domácí potřeby (ocílka, vědra, keramika, parohová schránka), mezi nimiž zaujímají zvláštní postavení klíče, na součásti opasek a řemení (přezky, průvlečky, ozdobná kování, faléry) a na militaria (ostruhy, šípky). Významnou složku pro rekonstrukci výživy, hospodářství (chovu dobytka, lovu), architektury, případně otápění tvoří v inventáři objektů osteologický a paleobotanický materiál. Jen malá část inventáře má větší či menší chronologické vypovídací schopnosti.

Bednářská pilka s 5 zuby z obj. 105 (obr. 10:6) má analogie v obj. 66 na jižním předhradí Pohanska (DOSTÁL 1978, obr. 14:8) a v pěti exemplářích z Mikulčic (VIGNATIOVÁ 1972, 56—57, tab. VIII:2,3). Jednoznačnou interpretaci těchto nástrojů na základě dvou nálezů z 11. a 13. století z Novgorodu podal B. A. KOLČIN (1959, 43—44, obr. 28): šlo o specializovaný nástroj na zhotovování drážek v dýchách věder nebo sudů, do nichž byla vsazována dna. Pro tyto drážky se používá označení útor nebo zejlk (JANOTKA-LINHART 1984, 110, 112:8); proto se pro tento nástroj někdy používá termín útorová nebo zejlkovací pilka (případně útorník nebo zejlkovec). Jako dřevozpracující označuje obdobný nástroj ze slovanského sídliště v Dabrunu H. BRACHMANN (1965, 194, Abb. 14:11), zatímco podobný nástroj z alamanského sídliště v Urachu s vrstvami 9.—10. století je řazen k nástrojům na zpracování kůže (KOCH 1984, Taf. 34:11).

Masivní klínovitý nástroj z obj. 105 (obr. 10:4), jehož stěny se sbíhají pod úhlem 20°, mohl sloužit jako klín při štípání dřeva, ale též jako sekáč na železo za studena (KOCH 1984, 135, 138—139). Obdobný nástroj se nacházel i v depotu objeveném v lahvovité nádobě v zemnici 10 pod destrukcí opevnění Pohanska (DOSTÁL 1977/8, 109, obr. 4:5; tab. VIII:7). B. A. KOLČIN označuje tyto nástroje za zámečnické nebo šperkařské sekáče kovu za studena (KOLČIN 1953, 63—64, obr. 25). Podle souboru nástrojů z obj. 105 bych se přikláněl k názoru o dřevoobráběcím charakteru tohoto nástroje: mohl být používán k štípání dřeva na dýhy k vědrům.

Škrabkovitý nástroj z obj. 105 (obr. 10:5) má několik analogií v raně středověkých vrstvách v Urachu (KOCH 1984, 139, Taf. 37:16—18, 20—22), kde je řazen k dřevozpracujícím nástrojům — dlátům a odmítá se jeho označování za jirchářský nástroj. V kontextu s útorovu pilkou z téhož objektu lze soudit, že nástroj byl používán při opracování dých určených k výrobě věder. Běžná dláta, která známe v poměrně značném počtu z Mikulčic a z dalších velkomoravských lokalit (VIGNATIOVÁ 1972, 55—

56, tab. II) mají na rozdíl od popsaného nástroje rovné a symetrické ostří, zatímco ostří novgorodských dlát jsou jednostranně zbroušená a jejich tělo je někdy nad ostřím zduřelé (KOLČIN 1959, obr. 20).

Z k l a d í v k a z obj. 107 se zachovala střední část s oválným násadním otvorem a dlátovitě ukončená týlní část (obr. 9:16); hlavice chybí, takže celkový tvar nelze bezpečně rekonstruovat. Šlo však zřejmě o lehčí typ kladívka (KOLČIN 1953, 59, obr. 18).

N o ž e se vyskytovaly téměř ve všech objektech v hojném počtu: v obj. 18—38—49 bylo celkem 5 kusů (obr. 2:5; 3:2—5), v obj. 103—107—108 se objevilo 6 kusů (obr. 9:2—7), v obj. 105 se našly 2 exempláře (obr. 10:13—14), v obj. 106 byly tři kusy (obr. 12: 2—4) a v obj. 125 jeden kus (obr. 15:15). Většina nožů byla středních velikostí, pouze v obj. 18—38—49 byly dva kusy vyložené malé: jeden úzký s masivním řapem přecházejícím plynule v čepel (obr. 2:5), druhý se srpkovitě prohnutou krátkou čepelí (obr. 3:3); podobné tvary nožů ve větším provedení jsou označovány za ševcovské (KOLČIN 1959, 56, obr. 43:b). Další drobný neúplný kus z tohoto objektu se vyznačoval výrazným prstencem na předělu čepelce a trnu (obr. 3:4). Jinak většina úplně zachovaných nožů měla čepelce s rovným k hrotu slabě skoseným hřbetem a rovná ostří k hrotu obloukovitě zvednutá; jen ve třech případech bylo možné pozorovat zbroušení ostří do slabě esovitého tvaru (obr. 9:7; 10:13; 12:4) a v jednom případě obloukovitě vybroušení ostří (obr. 15:15). Dva celé nože měly úplně rovné hřbety čepelí (obr. 9:5,6) a stejně tomu patrně bylo i u dvou kusů fragmentárních (obr. 3:4; 9:4). Na pěti exemplářích jsou jednostranné krevní žlábků (obr. 3:2; 10:13; 12:2,3), z nichž jeden je plátován zlatou fólií prolamovanou dvěma řadami kruhových otvorů (obr. 9:5; srov. ČÁP 1982, 293, obr. 14:11). Tři nože se žlábků z obj. 105 a 106 působí dojmem jedné výrobní série čerstvě dokončené. Trny nožů jsou většinou od čepelce oboustranně skosené (zpravidla výrazněji na hřbetní straně); konec trnu je u jednoho nože zahnut (obr. 9:7) pro lepší uchycení rukojeti. Značné množství nožů v jednotlivých objektech svědčí o tom, že se v nich zdržovalo více lidí a že byly patrně používány k výrobním účelům.

B r o u s k y zjištěné ve studovaných objektech představovaly většinu základních tvarů (DOSTÁL-ŠTELCL-MALIŇA 1971). K amorfním s jednou konkávní brusnou plochou patřil trojúhelníkovitý fragment z obj. 93 (obr. 5:10), zatímco amorfní kus z obj. 107 měl na povrchu několik vyhlazených žlábků (obr. 9:17), které snad sloužily k přibrušování kostěných hrotů. K destičkovým kusům se řadí oválný exemplář s dvěma brusnými plochami z obj. 125 (obr. 15:16) a pravidelně na všech stranách opracovaný je destičkovitý kus ve zlomcích z obj. 38 (obr. 3:22—23). V témže objektu byl i fragment hranolovitého brousku s válcovitým neopracovaným koncem (obr. 3:21), který sloužil buď k přidržování brousku buď přímo prsty nebo k uchycení v dřevěné násadě. Popsané exempláře patří k běžným nástrojům použitelným jak v domácnosti tak v různých řemeslnických dílnách k přibrušování nástrojů.

P ř e s l e n y byly jednak hliněné (3), jednak kamenné (4). Hliněné byly pravidelné dvoukónické, hladké (obr. 3:15; 9:14; 15:6), zatímco kamenné byly ponejvíce bochánkovité, buď hladké (obr. 15:5) nebo hráněné (obr. 3:13—14). Kamenný přeslen z obj. 125 byl sice dvoukónický, měl však níže

kou základnu (obr. 15:4). Hránění stejně jako rýhování je pro kamenné přesleny charakteristické (DOSTÁL 1975, 219).

Z á v a ž í zjištěná v obj. 38, 107 a 125 byla hliněná v podobě rotačních elipsoidů (obr. 15:18). Tvarově i velikostí odpovídají závažím z obj. 29 a 97 velmožského dvorce (DOSTÁL 1975, 175—176, tab. 52:12), kde zejména v obj. 29 mohl být tkalcovský stav, jakož i závažím z tkalcovských dílen na falcí Tilledě (GRIMM 1963, 66). Další závaží související s obj. 125 bylo olověné válcovité s centrálním otvorem (obr. 15:7); svou hmotností převyšovalo závaží hliněná. Není vyloučeno, že některá fragmentární špatně vypálená závaží ušla při vybírání objektů pozornosti. I když jich tedy nebyly objeveny celé řady, jejich jednotlivé nálezy nasvědčující, že aspoň v některých z těchto objektů byly používány tkalcovské stavy.

K o s t ě n ě p r o p l ě t á č k y se našly ve většině objektů po několika kusech: v obj. 18—38—49 jich bylo 8 (obr. 2:4; 3:6—12), v obj. 103—107—108 se našly 4 (obr. 9:8—11), v obj. 125 byly 3 (obr. 15:8—10), v obj. 93 jen 2 (obr. 5:5—6) a v obj. 106 pouze 1 (obr. 12:5). Rozdílné zastoupení proplétáčků v jednotlivých objektech signalizuje jejich odlišné výrobní zaměření; nápadná je jejich koncentrace v prvních třech až čtyřech objektech, zatímco v obj. 106 byl jen jeden a v obj. 105 žádný; tyto objekty jsou současně mělčí a užší a jejich inventář jednoznačně svědčí o kovářské a bednářské výrobě. Nalezené proplétáčky jsou obvyklých rozměrů a vzhledu a jsou zřejmě vyrobeny převážně z ovčích a kozích tibií; pouze jeden kus je zhotoven z žebra (obr. 15:8) a další z nápadně tenké duté kosti patrně pračí (obr. 9:11). Pět jich bylo zlomených buď v hrotu (obr. 2:4) nebo v týlní části (obr. 3:9,11; 5:6; 12:5). Většinou se na týlní části zachovaly všechny závitky a nerovnosti kloubní hlavice, jen ojedinele byla týlní část vyrovnána (obr. 5:5; 9:8,11; 15:19). Názor, že jde o nástroje používané při výrobě lýkové obuvi (HRUBÝ 1957, 146) zůstává nejpravděpodobnější, i když též splétání jiných materiálů pomocí nich není vyloučeno. V každém případě s nimi pracovaly především ženy stejně jako s textiliemi.

P a r o h o v ý r o u b í k z obj. 108 (obr. 9:13) a fragment z obj. 105 (obr. 10:11), které mají analogie v areálu dvorce (DOSTÁL 1975, 186) i na jiných místech Pohanska, sloužily dle V. HRUBÉHO (1957, 128, 130) k zauzlování nebo rozuzlování provazů a řemenů, při pracích košíkářských nebo při vázání otepí povříslů. V našem případě můžeme pomýšlet na první eventualitu, kdy se roubík mohl uplatnit při upevňování nebo uvolňování závaží na tkalcovském stavu.

K o s t ě n á j e h l a s o u š k e m z obj. 107 (obr. 9:12) má četné analogie v slovanských i pravěkých nálezech (HRUBÝ 1957, 138, obr. 3:5,6) a mohla být používána k sešívání hrubých tkanin ze silných vláken; není však vyloučeno její upotřebení v tkalcovství jako navlékáčku, případně při jiných pracích. Výskyt jehly tohoto typu v popisovaných objektech je tedy v souladu s jejich celkovou interpretací.

J e h e l n í č e k v podobě železné trubičky z obj. 18 (obr. 2:7) je sice v tomto provedení výjimkou, neboť zpravidla bývají vyrobeny z kosti. Výskyt bronzového jehelníčku v Brně-Líšni (DOSTÁL 1966, 87) však naznačuje, že exempláře z kovu se objevovaly. Jeho nálezem v jednom ze studovaných objektů se doplňuje sortiment potřeb používaných v nich při zpracování textilu.

Za drobné řemeslnické pomůcky lze označit železná šídla zčásti nebo úplně hraněná (obr. 3:19; 9:15) používaná při práci s kůží. Poněkud masivnější hraněné tyčinky z obj. 105 (obr. 10:12) a 106 (obr. 12:13,14) můžeme pokládat za hřebky a zlomek masivnější na jednom konci roztepané válcovité tyčinky z obj. 106 (obr. 12:12) mohl být nýtem nebo pravděpodobněji zlomkem prubojníku (KOLČIN 1959, 19, obr. 4:5,6). Při práci s dřevem se uplatnily skoby, k nimž patří fragment se širokým hřbetem z obj. 125 (obr. 15:11) a patrně i tordovaná tyčinka z obj. 108 (obr. 9:20). Za polotovary vhodné k dalšímu řemeslnému zpracování nebo za platidla se pokládají hřivny (DOSTÁL 1983), jejichž drobné exempláře se našly v obj. 93 (obr. 5:7,8) a v obj. 107 (obr. 9:21). Parohový prsteneček z obj. 38 (obr. 3:17) sloužil patrně jako návlečka dřevěné rukojeti (HRUBÝ 1957, 148) šídla nebo nože, které se v tomto objektu našly.

Klíče jsou dokladem uzamykání staveb obsahujících cenný inventář (nástroje, zařízení, surovinu), k nimž zřejmě studované objekty patřily. Našly se ve třech z nich. V obj. 106 šlo o kotvovitý klíč tzv. lakonského typu (obr. 12:1), které jsou u nás velmi vzácné; pro 9. století je uváděn 1 kus z Mikulčic a jeden z Libice (KLÍMA 1980, 47, obr. 22). Jsou variantou hákovitých klíčů, které se ve slovanském inventáři objevují už ve starší době hradištní (HRUBÝ 1958, 58—59). I když se ojediněle vyskytnou i později v raném středověku (KOCH 1984, 153—154), zřejmě v 9. stol. v podstatě vyznívají, jak tomu nasvědčuje jejich nepatrný výskyt v mikulčickém centru (KLÍMA 1980, obr. 41). Ve sdružených objektech 18—38—49 a 103—107—108 bylo po jednom otáčecím klíči s dutým tělem s ozubem na jednom konci a s vejcovkovitým očkem na druhém (obr. 3:1; 9:1). Původně byl tento typ klíčů datován až do první poloviny 10. století (HRUBÝ 1958, 61—62), ale na základě masového výskytu těchto klíčů v Mikulčicích posunul B. KLÍMA jejich datování k polovině 9. stol. (KLÍMA 1980, 54—55), i když po pravdě řečeno zůstává spodní hranice jejich výskytu nevyjasněna a není vyloučeno, že je již v 1. pol. 9. století.

Keramika patří k masově používaným domácím potřebám. Ve sledovaných objektech nebyla zatím podrobněji analyzována, protože představuje značně početný soubor (přehled 1), který není snadno zvládnutelný. Pro potřeby předběžného hodnocení a rámcového časového zařazení objektů uvádím v této studii jen celé nádoby a jejich větší části, které pro tento účel plně dostačují. Odpočítáme-li dvě nádoby z obj. 75, které jsou starohradištního rázu (obr. 6:5,6) a jsou uváděny jen jako doklad odlišného časového zařazení zmíněné obilnice, máme k dispozici soubor 23 nádob. Již při globálním pohledu je zřejmé, že jde o typickou středohradištní keramiku, jaká se vyskytovala v areálu velmožského dvorce na Pohansku v průběhu celého 9. století. Převážná většina nádob patří bližší nerozlišně keramice 1. skupiny (DOSTÁL 1975, 160—162). Výrazné jsou zastoupeny i některé vyčleněné typy jako např. typ Ib z obj. 38 s charakteristickou dvojicí vlnic pod hrdlem a spirálou vodorovných rýh pod ní (obr. 4:2), příznačný spíše pro starší fázi velkomoravského období na Pohansku (DOSTÁL 1975, obr. 16:8,9). Vyskytl se i blučínský typ (Id), a to ve dvou kusech v obj. 18—38—49 (obr. 4:1,3) a v jednom exempláři z obj. 125 (obr. 15:3); je průběžný celým 9. stoletím (DOSTÁL 1975, obr. 16:11—13). Jednou nádobou z obj. 106 je reprezentován i pomoravský typ (obr. 13:5),

Přehled 1. Počty stěpů ve studovaných objektech

Objekt	Celkem stěpů	Okraje	Zdobené	Nezdobené	Dna	Celé nádoby	Části nádob
18	503	70	182	190	42	3	10
38	2 214*	287	1 036	695	178	2	16
49	190	23	85	63	15	1	3
Celkem	2 907	380	1 303	954	235	6	29
93	588	57	287	199	46	—	4
103	70	13	24	27	5	—	1
107	581	66	304	156	45	—	10?
108	370	42	162	117	42	2	5?
Celkem	1 021	121	490	300	92	2	16
105	186	29	72	65	20	—	—
106	625	100	258	208	51	3	5
125	608	58	316	162	64	—	3 + 5?

* Původní počet vybraných stěpů byl 3 366; asi 1 000 drobných nezdobených stěpů bylo skartováno.

kteřý se sice nevyskytl v areálu dvorce, ale objevil se pod destrukcí valu v r. 1974, i v zemnici 10 s depotem v prostoru lesní školky (DOSTÁL 1977/8, obr. 6:4; 9:3) a v téže stratigrafické situaci v prostoru východní brány (DOSTÁL 1984, obr. 7:4), což naznačuje, že je nutno počítat s jeho výskytem na Pohansku již v 1. polovině 9. století. Třetí keramická skupina je zastoupena dvěma exempláři z obj. 18 (obr. 2:2) a 93 (obr. 6:4) vyznačujícími se charakteristickým ostřením hlinitého těsta drsným pískem, krupičkovitým povrchem, dokonalým obtáčením a světlešedým zvonivým vypálením; seříznutí okraje (kuželovité) a výzdoba (hřebenové rýhování) jsou od běžného kánonu této skupiny odlišné; zřejmě bude nutné počítat s existencí několika variant v rámci této skupiny. Stejně je tomu i u nádob z jemně plavené hlíny, které svým dokonalým provedením a kvalitním vypálením se nesporně řadí k 5. keramické skupině. Jde o hrnce z obj. 93 (obr. 6:1,2) a z obj. 18 (obr. 2:3), jejichž výzdoba se od základní kombinace (jednoduchá nízká vlnice a pás vodorovných rýh) již značně liší. Větší variabilitu ve výzdobě nádob 5. skupiny naznačovaly již některé nálezy z dvorce (DOSTÁL 1975, 164) a též tři větší kusy nádob z obj. 82/LŠ s olověnými hřivnami (DOSTÁL 1980, 147, tab. XII:1,2,4). Reprezentativní keramické nálezy ze studovaných objektů potvrzují tedy jejich časové zařazení do 9. století a nevyklučují, že těžisko jejich trvání bylo v jeho první polovině.

Z ostatních domácích potřeb se objevily zbytky tēder, ocílka a parohová schránka. Zlomky kování věder byly velmi nevýrazné: v obj. 38 pocházely z obrouček, rukojeti a patrně i z ataše (obr. 3:18) a v obj. 106

byly jen zlomky obrouček (obr. 12:6—11); nelze z nich usuzovat ani na celkový tvar ani na typ výrazných částí. O c í l k a z obj. 18 (obr. 2:6) odpovídá běžným hradištním lyrovitým tvarům, které nejsou přesněji datovatelné (DOSTÁL 1966, 88). P a r o h o v á s c h r á n k a zdobená očky z obj. 38 (obr. 3:16) je na přechodu mezi dutými trojcípými parohovými předměty (DOSTÁL 1981) a ozdobnými parohovými rourkami (VIGNATIOVÁ 1979, obr. 3:3), snad náustky picích měchů (PLETNĚVA 1967, 154—156). Parohový předmět z obj. 38 má totiž jeden konec kruhový a druhý oválný, nasvědčující, že řez byl proveden těsně před symetrickým rozvětvením parohu; blíží se tak tvarově předmětu z hr. 25/LŠ (DOSTÁL 1982, tab. XXX:2). Postranní drobné otvory při obou koncích ukazují, že obě strany byly pečlivě uzavírána a že tudíž předmět sloužil nejpravděpodobněji jako schránka na sypký a vzácný materiál.

K o v á n í o p a s k ů a ř e m e n í je zastoupeno 4 přezkami, 3 ozdobnými kováními, 2—3 průvlečkami a falérou. Z přezky v obj. 38 se zachoval jen lichoběžníkovitý rámeček (obr. 3:25) a fragment obdobného rámečku byl i v obj. 125 (obr. 15:12). V obj. 106 se našel rámeček oválné přezky zdobené oválnými vývalky (obr. 12:16); patří zřejmě k okruhu mladší fáze blatnicko-mikulčického horizontu, která se vyznačuje náročnými kovárskými pracemi. Oválná přezka s trnem z obj. 125 (obr. 15:14) patřila patrně k řemeni ostruh; s ním snad souvisely i méně výrazné železné fragmenty pocházející patrně z průvleček (obr. 10:7,8; 15:13). K ozdobným kováním opasku lze přiřadit čtvercovitý měděný plíšek s nýty v rozích (obr. 3:24), plechové železné čtvercovité kování se zesíleným obvodem (obr. 12:15) a trojúhelníkovité železné prolamované kování s nýty v rozích (obr. 5:9). Fragment kruhového železného plechu s otvorem uprostřed (obr. 12:18) mohl být jednoduchou falérou nebo ozdobným kováním skříňky.

O celých nebo fragmentárních b r o n z o v ý c h k r o u ž c í c h z obj. 93 (obr. 5:11), 105 (obr. 10:9) a 125 (obr. 15:17) nelze jednoznačně rozhodnout, zda jde o ztracené prosté kroužkovité náušnice podunajského typu nebo o polotovary k jejich výrobě, případně o odpad vzniklý při zhotovování jiných předmětů.

Z militarí se vyskytly ve výplni studovaných objektů dvě šipky a tři ostruhy. Obě š i p k y jsou tulejkovité, exemplář z obj. 106 je listovitý (obr. 12:17) a kus z obj. 108 má zpětné háčky a torčovaný krček (obr. 9:19). Obě varianty mají široký teritoriální a časový rozptyl (DOSTÁL 1966, 73; MEDVEDĚV 1966, 56—57). Fragment železné ostruhy z obj. 106 (obr. 12:19) lze řadit ke knoflíkovitým ostruhám doby římské datovatelným rámcově do 2.—3. stol. n. l. (JAHN 1921, 39—66, Abb. 52—56, Taf. I). Patří k ojedinělým nálezům z doby římské, které se vyskytly v kulturní vrstvě Pohanska a náhodně zapadly do výplně velkomoravského objektu. Další dvě ostruhy z obj. 106 (obr. 12:20) a z obj. 103—107—108 (obr. 9:18) patří k typu IA podle V. HRUBĚHO (1955, 186) nebo k typu IV podle D. BIALEKOVÉ (1977, 131—134), které jsou datovány do 1. poloviny 9. století s vyzníváním na počátku druhé poloviny téhož věku. Souvislost těchto ostruh s druhou fází blatnicko-mikulčického horizontu (BIALEKOVÁ 1965, 533; 1979, 100—101) naznačuje složitě profilovaný bodec u jedné z nich a bohatě upravené ploténky u obou: u jedné rýhováním a u druhé tauzií podél žlábků s nýty; zdá se, že i vnitřní plocha plotének byla ozdobně profilová-

Přehled 2. Zastoupení zvířecích kostí ve studovaných objektech

Objekt						Domácí zvířata										Divoce žijící zvířata							
	Kostí celkem	Neurčeno	Vertebrae	Costae	Urbeno	Bos	Sus sor. dom.	Ovis-capra	Ovis	Capra	Equus	Canis	Felis	Gallus dom.	Anser dom.	Sus scrofa	Cervus elaph.	Capreolus	Ursus arctos	Castor fiber	Lepus europ.	Avis	Rybí šupiny
18	230	40	—	—	190	71	92	18	1	1	—	—	1	3	—	—	1	—	—	1	1	—	—
38	2 788	891	—	6	1 891	508	1 022	253	27	4	2	3	—	18	1	42	8	1	—	—	1	1	—
49	274	107	—	27	140	27	94	15	1	—	3	—	—	—	—	—	—	—	—	—	—	—	—
Celkem	3 292	1 038	—	33	2 219	606	1 208	286	29	5	5	3	—	21	1	42	9	1	—	2	1	—	—
93	462	180	—	—	282	57	151	66	3	—	—	—	—	5	—	—	—	—	—	—	—	—	—
103	173	29	13	26	105	44	38	16	—	—	—	—	—	1	—	5	—	—	—	—	—	1	/
107	494	102	30	53	309	120	67	92	5	2	8	1	—	5	1	3	4	—	—	—	—	1	—
108	726	204	81	112	329	133	125	46	—	6	2	—	—	11	3	—	—	—	—	—	2	1	—
Celkem	1 393	335	124	191	743	297	230	154	5	8	10	1	—	17	4	8	4	—	—	—	3	2	/
105	194	70	—	25	99	32	46	6	2	—	1	—	—	6	5	—	—	1	—	—	—	—	—
106	710	242	9	23	436	202	117	74	13	5	15	1	—	8	1	—	—	—	—	—	—	—	—
125	625	99	—	84	442	148	174	47	1	2	1	1	—	4	2	—	60	—	1	—	—	1	/
Celkem	6 676	1 964	133	356	4 223	1 342	1 926	633	53	20	32	6	—	61	21	50	73	2	—	5	4	3 ×	—
V procentech:					100	31,7	45,5	15	1,2	0,5	0,7	0,2	—	1,5	0,5	3,2							
															96,8								

na. V obj. 106 je toto časové zařazení podpořeno spoluvýskytem s ozdobným rámečkem přezky.

Z ostatního inventáře je důležitým pramenem poznání, dokonce s jistou chronologickou průkazností osteologický materiál. Podle určení MVDr. Z. Kratochvíla, CSc. a doc. MVDr. O. Štěrby, DrSc. je zastoupení jednotlivých zvířecích druhů ve studovaných objektech patrné z přehledu 2. Kostí domácích zvířat představují 96,75 % nálezů, kosti divoče žijících zvířat 3,25 % nálezů. Srovnáme-li procentuální zastoupení hlavních druhů domácích zvířat z objektů sledovaných v lesní školce a z objektů velmožského dvorce na Pohansku (DOSTÁL 1975, 249), zjišťujeme nápadnou shodu. Výrazně převažují kosti prasat (dvorec 45,8 % — školka 45,5 % nad kostmi hovězího dobytka (dvorec 28,1 % — školka 31,75 %), zatím co kosti ovcí a koz je podstatně méně (dvorec 18,6 % školka 16,75 %; zastoupení ostatních druhů zvířat je již nepodstatné, protože je málo početné. Jak jsem ukázal dříve, je toto složení stáda typické pro velkomoravské období, zatímco v časně slovanském období je nejen na Pohansku, ale i jinde zcela odlišné (DOSTÁL 1982, 53—54). Osteologický materiál tedy prokazuje současnost studovaných sídlištních objektů v lesní školce s velmožským dvorcem a potvrzuje jejich zařazení do 9. století.

Přehled 3. Výskyt železné strusky ve studovaných objektech

Objekt	Počet zlomků	Hmotnost v kg	Celé lupy	Zlomky lup
18	1	?	—	—
38	17	1,3	3	—
49	4	0,7	1	—
Celkem	22	2	4	—
93	5	0,23	—	1
103	—	—	—	—
107	6	0,85	1	—
108	36	2,05	1	—
Celkem	42	2,9	2	—
105	3	0,5	1	—
106	82	6,15	1	5
125	35	2,45	2	4

Přítomnost železné strusky ve výplni všech sledovaných objektů nasvědčuje (přehled 3), že se nacházely v řemeslnickém areálu. Vedle drobných a lehkých škvárových kousků byly ve všech objektech i těžké bochánkovité slitky — lupy nebo jejich zlomky. Značná koncentrace strusky v obj. 106 nasvědčuje, že v něm pracoval kovář.

Odebrané vzorky uhlíků, pecek a semen určil RNDr. E. Opravil, CSc. Výsledky jeho rozborů jsou uvedeny při charakteristice inventáře z výplně jednotlivých objektů. Uhlíky mohly pocházet jednak ze stavebního materiálu, případně z dřevěného vnitřního zařízení, jednak z topiva. Z 45 vzorků pocházelo 34 z dubu, 3 z topolu nebo vrby, 1 z lípy, po 2 vzorcích bylo z javoru mléče a z jedle bělokoré. Dub byl zřejmě zdejším nejpoužívanějším stavebním i topným dřívím místního původu; výhonky topolu nebo vrby se dobře hodily k hotovení pletených stěn.

REKONSTRUKČNÍ MOŽNOSTI

Z hlediska rekonstrukčních možností lze popsané objekty rozdělit na dvě skupiny: 1. objekty s kúlovými jamkami (obj. 18—38—49; 93; 125); 2. objekty bez kúlových jamek (obj. 103—107—108; 105; 106). V prvním případě se dá předpokládat kúlová kostra stěn a jejich deskové nebo pletená výplň, v druhém případě byly stěny buď roubené nebo měly rámový skelet. Jiné kritérium bychom mohli spatřovat v hloubce objektů, podle níž by se daly rozčlenit na mělké (obj. 105, 106) a hluboké (obj. 18—38—49; 93; 103—107—108). Toto členění patrně odráží nejen konstrukční, ale i funkční odlišnosti.

Obj. 18—38—49 sestával z přibližně čtvercovité vstupní části (obj. 18), z níž se přecházelo zúženou rampou do jámovitého obj. 49, po jehož jižním

Přehled 4. Zastoupení druhů mazanice ve studovaných objektech

Objekt	Zlomek celkem	Hmotnost v kg	Jednostranně vyhlazené	Oboustranně vyhlazené	S otisky prutů	S otisky desek	Trojúhelník. průřezů	Amorfni	Zlomek práznie
18	3	0,02	1	—	—	—	—	2	—
38	449	9,85	187	15	18	6	7	212	2
49	14	0,23	3	—	2	—	—	9	—
Celkem	466	10,08	191	15	20	6	7	223	2
93	44	1,8	9	—	11	—	—	24	—
103	2	?	—	—	—	—	—	2	—
107	12	0,5	5	—	1	—	—	6	—
108	49	0,75	7	—	2	2	—	38	—
Celkem	63	1,25	12	—	3	2	—	46	—
105	1	—	—	—	—	—	—	1	—
106	75	3,53	26	4	3	—	—	28	14
125	40	1,9	18	3	3	—	—	16	—

okraji bylo možné přejít do obj. 38. Podle kamenné destrukce můžeme soudit, že předěl mezi obj. 49 a 38 byl zdůrazněn kamennou zídou. Laločovitý výběžek na SV straně obj. 38 nevylučuje, že tam byl další stupňovitý vchod. Kúlové jamky 3 a 4, vzdálené navzájem 8 m, mohly nést hřebenovou vaznici střechy umístěnou poněkud excentricky. Kúlové jamky 1 a 2 patrně souvisely s vnitřním zařízením stavby (tkalcovský stav?). Po stěnách nezůstaly stopy, nicméně ze značného množství mazanice můžeme soudit, že byly omazány hlinou; ve zlomcích převažují jednostranně vyhlazené kusy, ojediněle se vyskytly otisky desek, prutů a zlomky trojúhelníkovité výplně mezi hrubě otesanou kulatinou. Stěny tedy mohly být z desek nebo z hrubě opracované kulatiny roubené nebo zasazované do rámu; jen pomocně bylo místy použito výpletu. Nejpozoruhodnější součástí objektu jsou však dva rovnoběžné žlaby ve dně (jeden z nich je na spojnicí kúlových jamek 1 a 2), o nichž nelze vyloučit, že měly obdobnou funkci jako žlaby v obj. 21 a 33 na falcí Tilledě, kde jsou interpretovány jako žlaby po vertikálních tkalcovských stavech (GRIMM 1964, 372, Taf. 58:g). V Tilledě byla ve většině z těchto žlabů hliněná závaží, zatímco na Pohansku se v obj. 18—38—49 našel mezi mazanicí fragment pouze jediného. Nicméně zcela vyloučit tuto možnost interpretace nelze. Množství etnografických příkladů, v nichž protáhlé jámy souvisely s vertikálními stavy, uvádí M. HALDOVÁ (1964, 88—107).

Obj. 93 skýtal přesvědčivější doklady pro rekonstrukci. Tři kúlové jámy na podélné ose zřejmě souvisely s opěrami hřebenové vaznice střechy a tři kúlové jámy při JZ stěně zřejmě tvořily kostru opěrného systému výdřevy stěn. Poněvadž mezi zlomky mazanice bylo značné množství kusů s otisky prutů, byly stěny patrně pletené.

Obj. 125 měl zúžený stupňovitý vchod na SZ straně. Opěrný systém stěn tvořily tři páry kúlů. Vzhledem k tomu, že objekt nebyl široký, mohly postranní podvalové trámy tvořit dostatečně pevnou oporu střechy, takže nebylo třeba středových soch. Výplň stěn byla patrně desková, protože v nevelkém množství získané mazanice převažovaly jednostranně vyhlazené kusy. Kromě zúženého vstupu byl objekt rozdělen na dvě části: JV mělčí lichoběžníkovitou část se značným množstvím strusky a střední obdélníkovitou hlubší část. Obě části oddělovala studna přístupná a zřejmě i využívaná z obou částí objektu. Střední část byla opatřena bočními výklenky, z nichž jeden s propálenými stěnami byl zřejmě výhni nebo pecí obsluhovanou z objektu. V případě druhého výklenku mohlo jít o vedlejší rampovitý vchod.

Obj. 105 neposkytl výrazné opěrné body pro rekonstrukci. Snad šlo jen o přístřešek se zahloubenou pracovní částí. Nápadná je řada tří kúlových jamek na jeho JZ straně. Kúly v nich zapuštěné mohly být oporou pultové střechy. V zásypu nebyla mazanice, která by mohla poskytnout svědectví o stěnách; je tedy možné, že ani neexistovaly. V konstrukci nebo v účelu objektu hrály určitou roli drobné kameny, kterých bylo v povrchové části značné množství (tab. XI:1).

Obj. 106 zůstal ve své nadzemní části rovněž nejasný. Mohlo též jít pouze o zahloubenou část větší stavby. Zachovala se sice jen jedna kúlová jamka u SV okraje objektu, ale není vyloučeno, že některé kúlové jamky nebyly rozlišeny, neboť objekt se nacházel na rozhraní výkopů ze dvou sezón. Ná-

lez klíče nasvědčuje, že muselo jít o stavbu uzamykatelnou — tedy s pevnými stěnami, nikoliv jen lehký přístřešek, pokud ovšem klíč nebyl výrobkem řemeslníka pracujícího v tomto objektu. Značná plocha objektu byla vyplněna mazanicí, která sice zčásti pochází z pražnice, převážně však byla pozůstatkem pece či výhně související s kovářskou činností, která byla v objektu podle značného množství strusky provozována.

Obj. 103—107—108 postrádal rovněž opěrný systém z kúlů. Ojedinelé kúlové jamky v části 103, případně nepravidelné zahloubeniny u stěn v části 107, mohly mít jen pomocný význam. Stěny byly tedy patrně roubené, jak tomu nasvědčuje i mazanice zjištěná v části 107 a 108 a zastoupená převážně jednostranně vyhlazenými kusy a jen v malé míře kusy s otisky prutů. Vchod musel být zřejmě na JV straně, neboť část 103 má příliš strmé stěny a vedou do ní schůdky z části 107; naopak část 108 má zúžený vstupní prostor se schůdky z vnějšku. Podezdívka v této části je zřejmě o něco mladší než sám zahloubený objekt, neboť stojí na jeho výplni. Nelze ovšem jednoznačně rozhodnout, zda souvisela s nějakým vnitřním zařízením nebo s pozdější povrchovou stavbou nerespektující již půdorys zahloubeného objektu.

FUNKCE STAVEB

Popisované objekty obsahovaly ve značném množství běžný kuchyňský odpad. Poněvadž v jejich bezprostředním okolí nebyly výrazné obytné zemnice, vyvstává otázka, zda aspoň v některých případech neměly tyto objekty zvýšená obytná podlaží. Je totiž zajímavé, že např. v obj. 38 bylo mezi mazanicí velké množství jednostranně vyhlazených kusů s bělošedým povrchem připomínajícím výmaz ohniště nebo pece, avšak in situ se otopné zařízení nenašlo. Nabízí se však i jiný výklad, který se v konkrétní situaci řemeslnického areálu Pohanska jeví jako pravděpodobnější. Je možné, že tam jako obydlí sloužily povrchové stavby, jejichž stopy se nezachovaly v úplnosti. Svědčí o tom kúlové jamky v blízkosti těchto objektů, které by bylo možné různým způsobem propojit interpretačními čarami (DOSTÁL 1978, obr. 9); více možností však zpravidla odradilo od interpretačních pokusů vůbec. Jednoznačný výklad připouští kúlová nadzemní stavba u obj. 125, v níž bylo i obdélníkovité zahloubené ohniště vyplněné kameny (DOSTÁL-VIGNATIOVÁ 1984, obr. 14: střed). Podle rozměrů to nebylo obyčejné obydlí, nýbrž velká stavba, která mohla sloužit k ubytování většího počtu lidí. Takové půdorysně více či méně výrazné kúlové stavby byly objeveny ceklem tři. Nacházely se v řadě ve volném pruhu mezi zahloubenými objekty.

Důležitým zjištěním je, že v polovině popsaných zahloubených objektů byly nalezeny klíče (obj. 18—38—49, 103—107—108, 106), což znamená, že obsahovaly cenné věci a bylo třeba je zamykat. Ve většině z uvedených objektů se též našly kostěné propletáčky (1—7 kusů), které se masově používaly k pletení lýkové obuvi — laptí. Bylo to zřejmě součástí každodenních ženských prací, k nimž patřila i práce s textilem, o níž svědčí výskyt přeslenů a hliněných závaží ve třech objektech (obj. 18—38—49, 103—107, 108, 125). Závaží v nich byla sice jen ojedinelá, ale přihlédneme-li ke skutečnosti, že část se jich mohla rozpadnout a dále ke žlábkům ve dně obj.

38, nutně si musíme položit otázku, zda zmíněné tři objekty nepředstavují analogii k merovejsko-karolinským gynaeceím (GRIMM 1963, 74) — ženským textilním dílnám raně feudálního období.

Všechna uvedená pozorování jsou v souladu s nadhozenou interpretací. Jak upozornil P. GRIMM (1963, 72—73) byly sice na germánském území od severního Německa po Švýcarsko prozkoumány v hojném počtu malé raně středověké zahloubené stavby s nálezy závaží, v nichž se tkalo; většinou však byla v těchto stavbách i otopná zařízení a byla zpravidla využívána i jako obydlí. Priorita jejich účelu — zda šlo o obydlí nebo dílnu — nebyla tudíž zřetelná. Tkalo se v nich zřejmě jen pro domácí potřebu. Specializované velké protáhlé tkalcovské dílny byly objeveny až na falci Tilledě z 10.—12. století. Obě byly lehce zahloubené, s kůly podél stěn a na delší ose, bez otopných zařízení, s protáhlými jámami se závažími, které byly součástí tkalcovských stavů. Dílna 21 byla 29,6 m dlouhá, 6,2 m široká a až 60 cm hluboká; bylo v ní 5 jam po tkalcovských stavech a vyznačovala se třemi rampovitými vchody (GRIMM 1963, 62—75). Dílna 33 byla 15,6 m dlouhá, 4,6 m široká, 17—42 cm hluboká a obsahovala 4 jámy po stavech (GRIMM 1962, 235—241). Podstatně menší dílna z 10.—11. století (4,8×6 m) byla prokopána na hradě Heuneburgu (KIMMIG-GERSBACH 1966, 121—124, Abb. 8).

Popsané silně zahloubené stavby z Pohanska (obj. 18—38—49; 103—107—108; 125) se vyznačují mimořádnou délkou (15,5 m; 14,5 m; 12,2 m), kterou se vyrovnávají dílně 33 z Tilledy. Jsou sice užší (2,2—3 m) a hlubší (v průměru 80 cm), jen v jedné z nich jsou žlaby po předpokládaných tkalcovských stavech a obsahují pouze jednotlivá závaží, avšak i tak je zřejmé, že muselo jít o zařízení speciálně účelová, nikoliv o obytné stavby. Pro všechny jsou typické rampovité vchody jako u dílny 21 z Tilledy, u obj. 18—38—49 a u obj. 125 byly dokonce po dvou. Rozdíl je pouze v tom, že velké tkalcovské dílny tilledské se nacházely na královské falci a jsou až z 11.—12. století, zatímco objekty z Pohanska se hlásí do 9. století a není jasné, zda patřily přímo panovníkovi nebo jeho úředníkovi či místnímu velmoži. Avšak již P. GRIMM (1963, 74—75) poukázal na písemné doklady o existenci gynaeceí v karolinském a merovejském období a F. IRSIGLER 1970, 483—6) upozornil na písemné zmínky o existenci gynaeceí i na šlechtických dvorech. Takže jak z hlediska chronologického, tak z hlediska sociálního nemohou být zásadní námitky proti možnému výskytu gynaeceí i na Pohansku, kde v samém velmožském dvorci, v jeho opevnění a vnitřním uspořádání můžeme pozorovat řadu prvků, které mohly být převzaty z fransko-bavorského prostředí. Výskyt klíčů v popisovaných objektech na Pohansku je v souladu se svědectvím *Capitulare de villis* o tom, že surovinu a nástroje dodával ženám pracujícím v gynaeceích pán a že se pracovalo v pevných otápěných domech nebo v kůlnách zapuštěných do země; to vše bylo obeháno plotem a uzavřeno pevnými dveřmi (IRSIGLER 1970, 483—484; GRIMM 1963, 75). Surovinu i hotové výrobky, které byly určeny pro obchod, musel pán dobře chránit, a proto zamykat. Sociální postavení žen pracujících v gynaeceích bylo nízké a nuzné (IRSIGLER 1970, 486—8); na to by ukazovaly i rozptýlené chudé hroby žen v areálu lesní školky na Pohansku (DOSTÁL 1982, 146—155) svědčící o jedincích sociálně vykořeněných a zbídačelých.

Pokud jde o mělce zahloubené stavby (obj. 105 a 106), je pro jejich rozměrnost a charakter náleží jejich dílenské zaměření více než pravděpodobné. Jednoznačné svědectví v tomto směru vydává inventář obj. 105, který obsahoval mimo jiné soubor nástrojů — železný klín, bednářskou pilku a škrabkovité dláto — tedy předměty, které se uplatnily při výrobě dřevěných vědérek; mohlo tedy jít o bednářskou dílnu. Sousedící objekt 106 obsahoval velké množství železné strusky (6,15 kg) a zbytky výmazu vyhřívací výhně; zřejmě v něm byla kovářská dílna. Dva nože z tohoto objektu stejně jako další nůž ze sousedního obj. 105, vybavené krevními rýhami a masivními řapy vyhlížejí jako serie nových výrobků vykovaných tímž mistrem, který mohl pracovat přímo v této dílně. Též zlomky obrouček z věder by mohly svědčit o tom, že v obj. 106 pracoval kovář, který dodával obrouče bednáři pracujícimu v sousedním objektu 105. Mohlo jít přirozeně i o jeden dílenský komplex zaměřený na výrobu jednoho nebo více druhů bednářských výrobků, při níž se v jednom objektu prováděly bednářské (dřevoobráběcí) a v druhém pomocné kovářské operace.

ZÁVĚR

Velké zahloubené stavby jsou uváděny ze slovanských hradišť 10. století v Podněstří (Revno II, zemnice 6×5 m; Jekimaucy, zemnice 8×4,5), kde jsou interpretovány jako dílny (RUSANOVA-TIMOŠČUK 1981, 71, 74—75). Též hřebenářská dílna 9. století z Menzlinu byla 9,3 m dlouhou zemnicí (SCHOKNECHT 1973, 263). Podobně i rozměrný zahloubený objekt 20 z Pobedimi III (d 10,4 m; š 5,7 m) byl interpretován jako kovářská dílna (VENDTOVÁ 1969, 195, obr. 14). Podrobně se zabýval otázkou řemeslnických dílen a celkovou charakteristikou řemeslnického areálu na předhradí falce Tilledy z 10.—12. století P. GRIMM (1972). Za objekty typické pro řemeslnický areál označil jámy dlouhé 7—16 m s ohništi nebo s nepravidelnými skupinami kamenů se stopami ohně a s nástroji, které nejsou obvyklé v obydlích, volně stojící vymazaná ohniště podložená kameny, mělké jámy se silnými stopami ohně, dlouhé jámy s popelovitou výplní. Za další společné příznaky řemeslnického areálu označil: vzájemné respektování obytných staveb a dílen, zvrstvenou výplň vanovitých jam popelovitou hlinou, lokální prosycení výplně do červena vypálenými hrudkami mazanice, absence řad kúlových jam a tudíž nemožnost bezpečného zjištění průběhu stěn a střechy, občasný výskyt jednotlivých kúlových jamek bez zřetelných souvislostí, tvořících zřejmě oporu lehkých stěn nebo přestřešení, ojedinělý výskyt železné strusky (GRIMM 1972, 113—118, Abb. 9, 29).

Srovnáme-li tyto údaje se znaky popsaných objektů na Pohansku, zjistíme, že jsou s nimi v plném souladu jak z hlediska rozměrů, tak složení inventáře i pozůstatků vnitřního zařízení. Šlo zřejmě o řemeslnické dílny, i když v některých případech nemůžeme přesně určit jaký sortiment výrobků v nich byl vyráběn a tudíž jaký řemeslník v nich pracoval (např. obj. 93). Zdá se pravděpodobné, že v obj. 105 byla podle souboru nástrojů bednářská dílna a v obj. 106 podle množství strusky dílna kovářská. Kovářské operace se zřejmě prováděly i v JV lichoběžníkovité části obj. 125, za-

tímco sdružené objekty 18—38—49 a 103—107—108 (a snad i protáhlá část obj. 125) mohly být ženskými textilními dílnami — gynaeci (genitii). V každém případě popsané objekty charakterizují řemeslnický areál v této části sídliště, neboť v jejich blízkosti se nacházejí i další objekty dílenského rázu, v nichž byla prokázána výroba kroužkového brnění (VIGNATIOVÁ 1984) nebo zpracováváno olovo (DOSTÁL 1980).

Velké zahloubené stavby z Pohanska prokazují, že ve velkomoravském období se v prostředí hradišť objevují vedle nových typů povrchových obytných staveb též velké vedlejší stavby hospodářské a řemeslnické (dílnské), povrchové i zahloubené, jejichž vznik souvisel s rostoucími potřebami feudálního hospodářství a dvora. Jsou dalším dokladem existence raně feudálních vztahů na Velké Moravě.

LITERATURA

- BIALEKOVÁ, D. 1965: Výskum slovanského hradiska v Pobedime roku 1964, AR XVII, 530—538.
- BIALEKOVÁ, D. 1977: Sporen von slawischen Fundplätzen in Pobedim, SIA XXV-1, 103—160.
- BIALEKOVÁ, D. 1979: Zur Datierungsfrage archäologischer Quellen aus der ersten Hälfte des 9. Jh. bei den Slawen nördlich der Donau, Rappports du III^e Congrès International d'Archéologie Slave, T. 1, Bratislava, 93—103.
- BRACHMANN, H. 1965: Mittelalterliche Siedlungsfunde aus Dabrun, Kreis Wittenberg, JfMV 49, 145—204.
- ČÁP, P. 1982: Plátované nože z Břeclavi-Pohanska, SPFFBU E 27, 291—295.
- ČÁP, P. 1983: Význam proplachování výplně sídlištních objektů, SPFFBU E 28, 299—303.
- DONAT, P. 1980: Haus, Hof und Dorf in Mitteleuropa vom 7.—12. Jahrhundert, Berlin.
- DONAT, P. 1980a: Zur Frage des Bodeneigentums bei den Westslawen, Jahrbuch für Geschichte des Feudalismus IV, 9—26.
- DOSTÁL, B. 1966: Slovanská pohřebiště ze střední doby hradištní na Moravě, Praha.
- DOSTÁL, B. 1975: Břeclav-Pohansko IV. Velkomoravský velmožský dvorec. Brno.
- DOSTÁL, B. 1977—1978: Zemnice s depotem pod valem hradiska Břeclavi-Pohanska, SPFFBU E 22/23, 103—134, tab. V—XII.
- DOSTÁL, B. 1978: Dvacet let archeologického výzkumu Břeclavi-Pohanska, VVM XXX, 129—157.
- DOSTÁL, B. 1980: Olověné hřivny z Pohanska, SPFFBU E 25, 143—159, tab. IX—XIV.
- DOSTÁL, B. 1982: K časné slovanskému osídlení Břeclavi-Pohanska, Studie AÚ ČSAV Brno X/2, Praha.
- DOSTÁL, B. 1982a: Drobná pohřebiště a rozptýlené hroby z Břeclavi-Pohanska, SPFFBU E 27, 135—201, tab. XXVII—XXXIV.
- DOSTÁL, B. 1983: Železné sekerovitě hřivny z Břeclavi-Pohanska, SPFFBU E 28, 171—199, tab. XIII—XVI.
- DOSTÁL, B. 1984: Východní brána hradiska Pohanska, SPFFBU E 29, 143—166.
- DOSTÁL, B.—ŠTELCL, J.—MALINA, J. 1971: Kamenné brousky z areálu velkomoravského velmožského dvorce na Pohansku u Břeclavi, SPFFBU E 16, 175—184.
- DOSTÁL, B.—VIGNATIOVÁ, J.—ŠIK, A. 1980: Břeclav-Pohansko 1978 (okr. Břeclav), PV 1978, 29—31, obr. 13—16.
- DOSTÁL, B.—VIGNATIOVÁ, J. 1981: Břeclav-Pohansko 1979 (okr. Břeclav), PV 1979, 37—39, obr. 16—19.
- DOSTÁL, B.—VIGNATIOVÁ, J. 1984: Břeclav-Pohansko 1982 (okr. Břeclav), PV 1982, 35—37, obr. 12—14.
- GRIMM, P. 1962: Neue Hausfunde aus der Vorburg der Pfalz Tilleda, PZ 40, 220 až 251.

- GRIMM, P. 1963: Zwei bemerkenswerte Gebäude in der Pfalz Tilleda, PZ 41, 62—82.
- GRIMM, P. 1965: Zum Stand der Ausgrabungen in der Pfalz Tilleda am Kyffhäuser 1935 bis September 1963), JfMV 49, 99—138.
- GRIMM, P. 1972: Beiträge zu Handwerk und Handel in der Vorburg der Pfalz Tilleda, ZfA 6, 104—147.
- HALD, M. 1964: Vaevning over gruber, KUML 1963, 88—107.
- HRUBÝ, V. 1955: Staré Město, velkomoravské pohřebiště „Na valách“. Praha.
- HRUBÝ, V. 1957: Slovanské kostěné předměty a jejich výroba na Moravě, PA XLVIII, 118—217.
- HRUBÝ, V. 1958: Klíče z doby hradištní na Moravě, ČMMB 43, 49—66.
- IRSIGLER, F. 1970: Divites et pauperes in der Vita Meinverci, Vierteljahresschrift für Sozial- und Wirtschaftsgeschichte 57, 482—490.
- JAHN, M. 1921: Der Reitersporn, seine Entstehung und früheste Entwicklung. Manus-Bibliothek 21. Leipzig.
- JANOTKA, M.—LINHART, K. 1984: Zapomenutá řemesla. Praha.
- KIMMIG, W.—GERSBACH, E. 1966: Die neuen Ausgrabungen auf der Heuneburg, Germania 44, 1966, 102—136.
- KLÍMA, B. jr. 1980: Zámečnická práce staromoravských kovářů v Mikulčicích, Studie AÚ ČSAV Brno VIII/3, Praha.
- KOCH, U. 1984: Der Runde Berg bei Urach V. Die Metallfunde der frühgeschichtlichen Perioden aus der Plangrabungen 1967—1981. Heidelberg.
- KOLČIN, B. A. 1953: Čornaja metallurgija i metalloobrabotka v drevněj Rusi. MIA 32. Moskva.
- KOLČIN, B. A. 1959: Železnoobrabatyvajuščee remeslo Novgoroda Velikogo, Trudy novgorodskoj ekspedicii, t. II., MIA 65, Moskva.
- MEDVEDEV, A. F. 1966: Ručnoje metalčnoje oružije. Luk i strely, samostrel. VIII—XIV vv. Archeologija SSSR. Svod archeologičeskich istočnikov. E 1—36. Moskva.
- PLETNEVA, S. A. 1967: Ot kočevij k gorodam. Saltovo-majackaja kultura. Moskva.
- RUSANOVA, I. P.—TIMOŠČUK, B. A. 1981: Drevněrusskoje Podněstrovje. Užgorod.
- SCHOKNECHT, U. 1973: Menzlin, eine frühstädtische Siedlung des 8. bis 10. Jahrhunderts an der Peene. Berichte über den II. IKSA, Bd. II., Berlin, 263—267.
- VENDTOVÁ, V. 1969: Slovanské osídlenie Pobedima a okolia, SIA XVII/1, 119—232.
- VIGNATIOVÁ, J. 1972: Specializovaná výroba na velkomoravských sídlištích. Brno. Disertační práce.
- VIGNATIOVÁ, J. 1979: Předběžná zpráva o výsledcích záchranného výzkumu jihozápadního přehrady Břeclavi-Pohanska za léta 1975—1977, SPFFBU E 24, 95—108, tab. XVII. až XXII.
- VIGNATIOVÁ, J. 1984: Doklady specializované výroby na sídlištích na Pohansku. Mikulovská symposia XIII, Praha, 186—190.

EINGETIEFTE GROBBAUTEN VON BŘECLAV-POHANSKO

Der Verfasser veröffentlicht sechs eingetieft große Bauten (Abb. 1, 5, 7, 8, 10, 11, 14; Taf. VII—XIV) aus der Siedlung im nordöstlichen Teil des großmährischen Burgwalls in Břeclav-Pohansko. Die Bauten waren 6—15 m lang, 2—3 m breit; einige von ihnen waren verhältnismäßig seicht (50—60 cm), andere ziemlich tief (100—160 cm). Oft hatten sie einen verjüngten rampen- oder stufenartig hergerichteten Eingang. Auch der Boden war in der Regel stufenartig hergerichtet. Zum Teil wiesen sie Pfostengrubenreihen längs der Wände oder auf Längsachse auf, bei anderen hinterließ die Wand- und Dachkonstruktion keine Spuren. Heizeinrichtungen haben sie gewöhnlich nicht, gleichwohl fand man in einem Objekt (106) ein Ausheizherd mit großer Menge von Eisenschlacken, in einem anderen (125) einen länglichen Ofen in der Seitenwand und einen Brunnen; im Obj. 18-38-49 waren in den Boden zwei parallele Rinnen eingetieft (Abb. 1:1), die vielleicht mit der Konstruktion eines Webstuhles im Zusammenhang standen. Die Ausfüllung der Objekte enthielt zwar geläufige Küchenabfälle (Keramikscherben, Tierknochen — Abb. 2, 4, 6, 8, 13, 15),

aber außerdem auch Gegenstände die den Zweck der Objekte bezeugen. In einer Hälfte von ihnen wurden Schlüssel gefunden (Abb. 3:1, 9:1, 12:1); sie wurden also wegen ihres Inhaltwertes gesperrt. Obj. 105 enthielt unter anderem eine Instrumentengarnitur (einen Eisenkeil, eine Böttchersäge, einen axtförmigen Meißel — Abb. 10:4—6), mit welcher ein Böttcher arbeitete. In allen Objekten kamen Eisenschlacken (in einer Menge von 2 bis 6 kg) vor; die größte Menge war im Obj. 106, das vielleicht als Schmiedewerkstatt diente. In allen Objekten erschienen auch Knochenpfriemen, und in einer Hälfte von ihnen fand man Belege typisch weiblicher Arbeiten mit Textilien (Spinnwirtel, Webgewichte — im Obj. 18-38-49, 103-107-108, 125), so daß nicht auszuschließen ist, daß es sich um sog. Gynaeeen (Genitien) handelte. Alle beschriebenen Objekte dienten also wahrscheinlich als Werkstätten, die den Bestandteil eines Werkgeländes bildeten, in dem für die Bedürfnisse des Herrenhofes gearbeitet wurde.

