

Gabriel, František; Smetana, Jan

K datování a funkci středověkých opevnění v Českém Švýcarsku

Archaeologia historica. 1981, vol. 6, iss. [1], pp. 33-62

Stable URL (handle): <https://hdl.handle.net/11222.digilib/139338>

Access Date: 29. 11. 2024

Version: 20220831

Terms of use: Digital Library of the Faculty of Arts, Masaryk University provides access to digitized documents strictly for personal use, unless otherwise specified.

K datování a funkci středověkých opevnění v Českém Švýcarsku

FRANTIŠEK GABRIEL — JAN SMETANA

1. Záměr

Existence sedmi opevněných lokalit v neurbánní krajině Českého Švýcarska (okr. Děčín) vyvolala potřebu jejich studia již v minulosti. Soustavněji se jim však věnovali teprve F. Němeček (1965; 1967; 1968; 1969; 1974; 1977) a R. Klos (1967; 1968; 1969). Autoři zhodnotili postupně veškerou starší literaturu, řešili problémy datování, funkce a původních jmen těchto fortifikací. Řadu jejich prací zakončuje společná publikace (R. Klos, F. Němeček 1978), kde autoři podali syntézu svých poznatků. Závěry práce — existence opevnění od první poloviny 14. století do poloviny 15. století a spojení jejich funkce s ochranou středověkých komunikací — odporují však výsledkům rozsáhlejších archeologických výzkumů z poslední doby. Proto se vracíme k celé problematice znovu. Konfrontace písemných i hmotných pramenů poskytuje kvalitativně novou základnu pro studium těchto fortifikací. Vycházíme z typového určení lokalit, které srovnáváme s jejich datováním. Získanou formální strukturu využíváme pro interpretaci, kterou předkládáme jako hypotézu.

2. Typy lokalit

2.1. Popis lokalit

Popis studovaných lokalit omezujeme jen na ty vlastnosti, které jsou důležité pro zařazení do typů. Podrobnější slovní deskripce je vázána u lokalit s pískovcovým podložím na vytvoření funkční typologie jednotlivých reliktvů architektury. První kroky na tomto poli již sice učinil P. Chotěbor (1980), ale převážná řada otázek je dosud zcela nejasná.

Lokalita u Chřibské (01). Objekt je situován na pískovcové ostrožně, vybíhající podél Doubického potoka k východu. Konec ostrožny je převýšen asi o 4 m skalním sukem. Opevnění tvoří příkop s valem na vnitřní straně. Tento systém přetíná ostrožnu a s dalším příkopem, vedeným přímo pod skalním sukem, vymezuje předhradí (15×5 m). Na ploše předhradí nejsou patrné žádné stavební relikty. V druhé, vyšší části, je do skály vytesán obdélníkový objekt (6×5 m). Asi 0,3 m od jeho horní hrany jsou po obvodu objektu místy patrná trámová dražé (obr. 1).

Schönbuch (02). Lokalita je situována na nevýrazném jihovýchodním spočinku rozsáhlé plošiny nad řekou Křinicí. Přístupová cesta byla vedena asi od severu na předhradí, oddělené od ostatního terénu pásem opevnění. Opevnění, sestávající z příkopu a valu, se na východní straně spočinku stáčí k jihu. Val zde tvoří hranici mezi tímto a druhým příkopem, oddělujícím předhradí od hradní akropole. Druhý příkop je mohutnější, prokazatelně vylámaný ve skále. Je spojen s třetím příkopem obíhajícím hradní akropoli. Jeho vylámaním

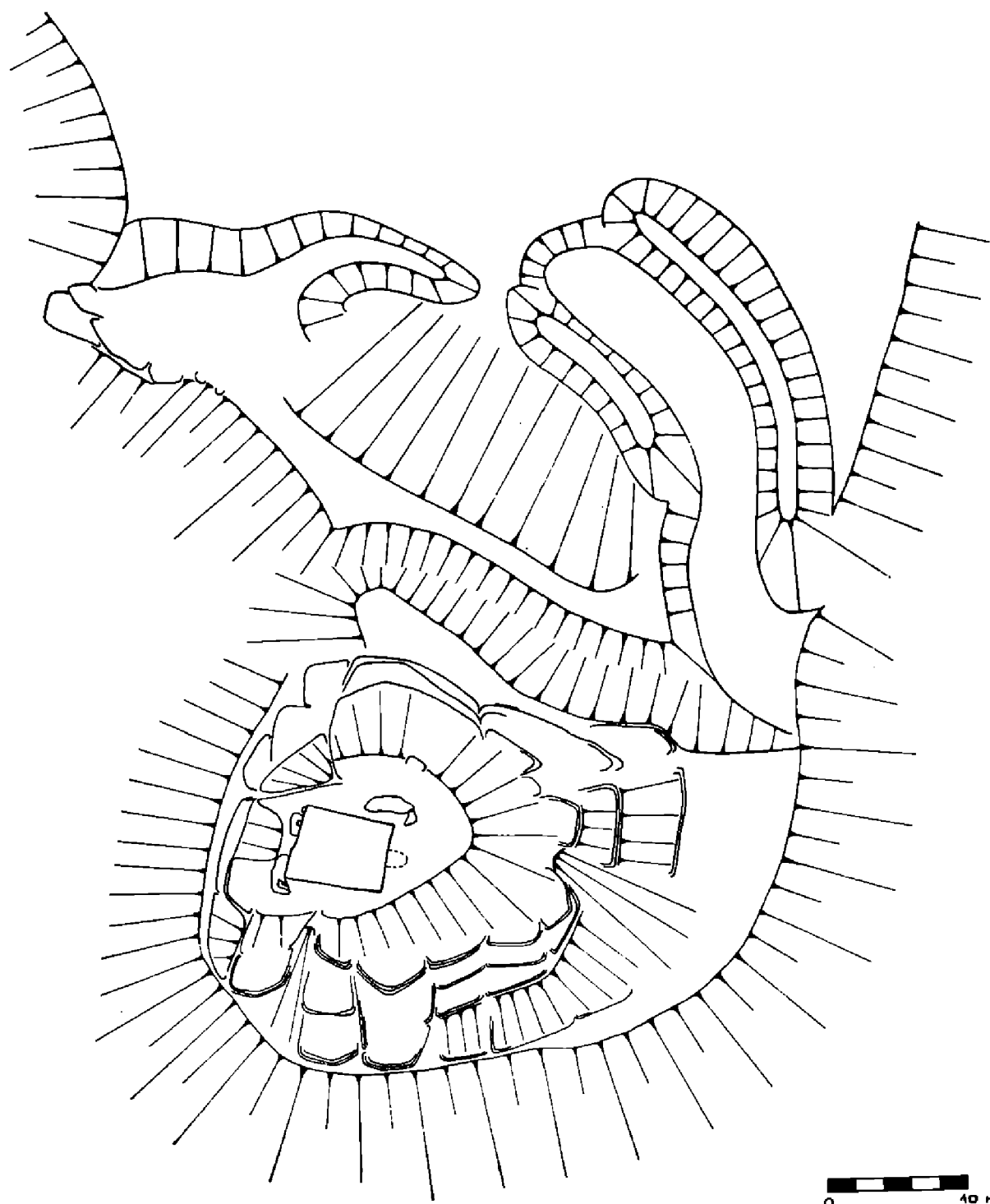

Obr. 1. Polohoplisný plán lokality u Chřibské (01). Zaměření F. Gabriel, kresba J. Subá.

ve skále vzniká dojem mohutných valů na vnější straně. Na předhradí je jediným stavebním reliktem 0,8 m vkleslý objekt 10×6 m. Akropole, převyšující předhradí v maximální výšce o 5 m, měla zástavbu kamennou. Na severní straně jsou patrné zbytky bergfritu s dochovaným vnitřním lícováním zdiva (světlost je 1,7 m). Vnější lícování patrné není, nevylučujeme proto, s ohledem na dochované zbytky zdiva, možnost břitu. Na západní straně akropole se dochovaly zbytky obvodové zdi (obr. 2).

Schauenstein (03). Lokalita byla zbudována na pískovcovém suku. Pata suku na severozápadní straně nese stopy osídlení (vytesaný sklep, zbytky pece, trámové kapsy). Odtud je veden i vstup na horní plató suku, druhou část hradu. Jeho počátek je asi 4 m nad úrovní paty suku a byl tesáním rozšířen. Končí v přírodní spáře, která prochází sukem a vybihá v jihovýchodní stěně na malou plošinu s trámovými kapsami a dražé. Vlastní vstup na horní plató je veden svislým skalním komínem, začínajícím v popsané spáře asi uprostřed suku. Horní plató nese několik reliktních staveb. Především je to tesáním zahloubený obdélníkový objekt. Spára probíhající tímto objektem je v nižším patře tesáním upravena do malé místnosti přístupné od severozápadu. V sousedství tohoto komplexu je vytesán objekt kruhového základu. Průměr objektu se v horní části zužuje z 2,5 m na 1 m. Hloubka objektu je 3,5 m. Okraje plató jsou na některých místech lemovány dražé a kapsami po trámech.

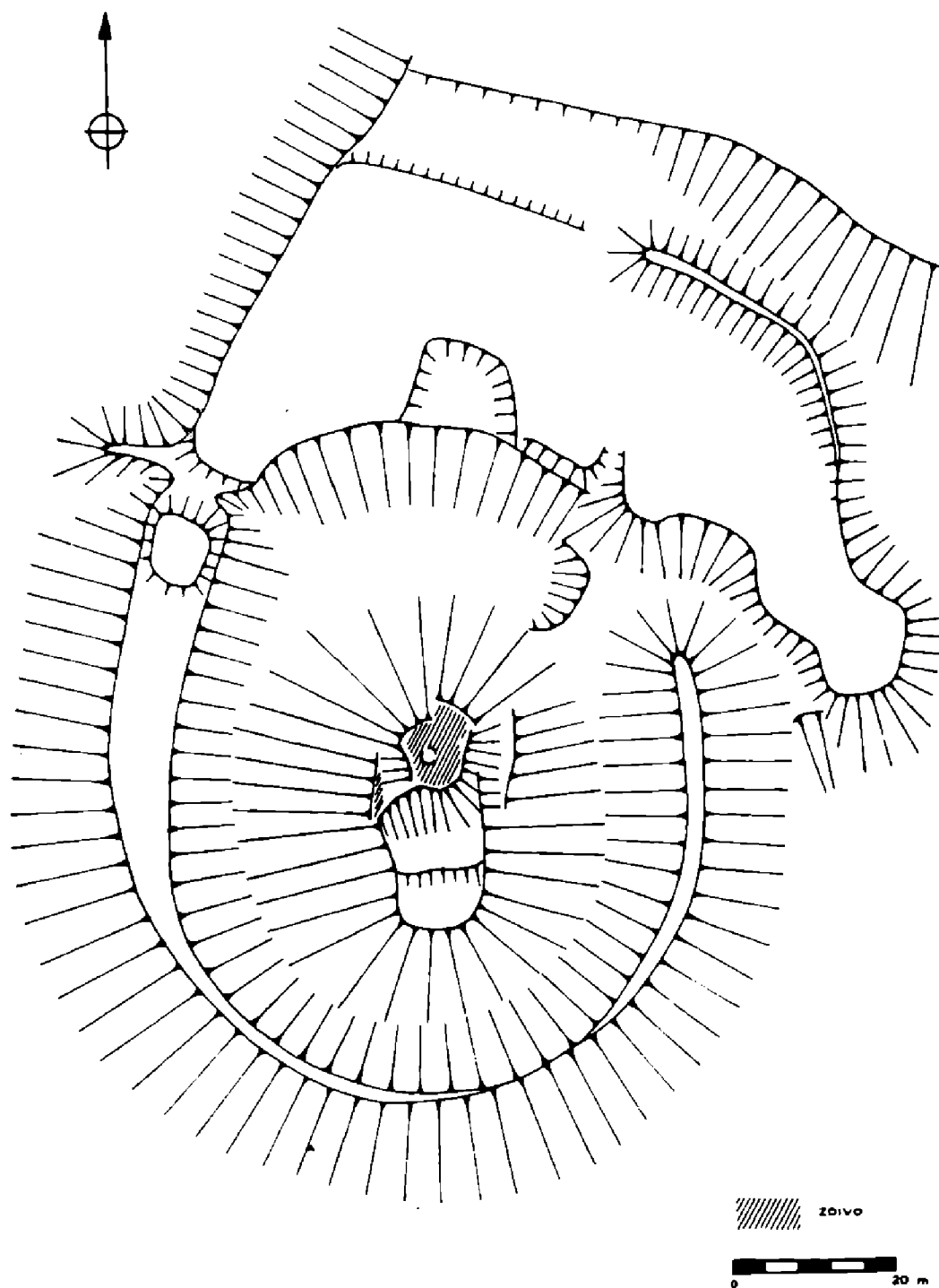

Obr. 2. Polohopisný plán hradu Schönbuch (02). Zaměření F. Gabriel, kresba J. Subá.

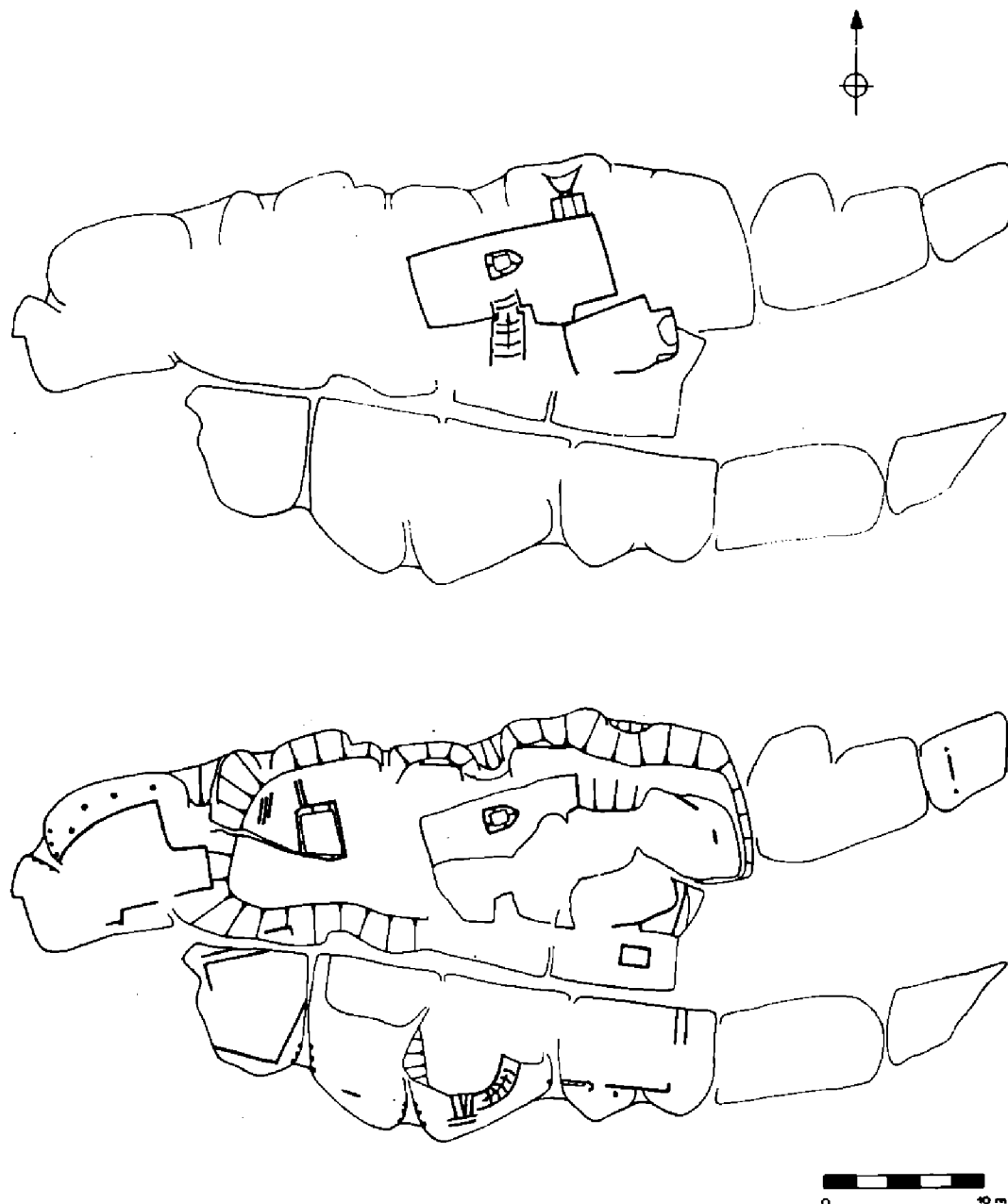

Obr. 3. Polohopisný plán hradu Falkenstein (05) a půdorysy dvou zahloubených objektů. Zaměření F. Gabriel, kresba J. Subá.

Lokalita u Brtníků (04). Lokalita zbudovaná na pískovcové ostrožně byla značně poškozena úpravami (A. Sedláček 1923, 127). Přístupová cesta vedoucí po ostrožně překonává dva příkopy. První, asi nově přitesaný, je na vnitřní straně zvýšen valem asi o 0,8 m. Druhý příkop vznikl jen částečným přitesáním skalní rozsedliny. Jediný výraznější pozůstatek zástavby, pravoúhlý objekt, byl úpravami značně poškozen.

Falkenstein (05). Lokalita je situována na pískovcovém suku. Přístupová cesta na horní plató vede spárou, začínající v západní stěně suku asi 3 m nad jeho patou. Spára nese stopy po úpravách, především v dolní části, kde byla tesáním rozšířena a vybavena dřevěnou konstrukcí. Přístup spárou vybíhá asi uprostřed horního plató, odkud dno spáry opět klesá k východu. Asi ve středu výšky suku je na skalním výstupku situována studna kruhového půdorysu. Nejrozsáhlejším reliktem zástavby na horním plató je prostora obdélníkového půdorysu, přístupná schodištěm od jihu. Objekt byl osvětlen oknem, vytesaným v severní stěně. Ve výklenku okna jsou dvě sedátka. Další objekt s půlkruhovým zakončením na východní straně byl zbudován v sousedství. Výraz-

ným reliktem je i dolů se kónicky zužující, obdélníkový objekt. Na obvodu horního plató jsou patrné stopy další drobnější zástavby. Na některých místech vybíhají trámová dražé směrem přes okraj skály (obr. 3).

Lokalita u Kyjova (06). Lokalita je situována mezi dvěma roklemi, na hraně pískovcové terasy. Pro přístupovou cestu, vedoucí od jihu, bylo ponecháno volné průchodiště přes příkop široký 2 m a zvýšený 0,5 m vysokým valem na vnitřní straně. K zbudování dalšího příkopu bylo využito skalní spáry, na několika místech upravené tesáním nebo lámáním. Příkop dělí lokalitu na dvě části o rozměrech 60×60 m a 40×100 m. V první z nich je několik prohlubní a nadzemních reliktních staveb. Výzkum v roce 1980 odkryl v jednom případě polozemnici, ostatní objekty zatím zkoumány nebyly. Na druhé části lokality, přístupné z příkopu dosud užívaným schodištěm, je několik objektů vyhloubeno ve skalních rozsedlinách. Jejich stěny jsou upravovány buď tesáním nebo lámáním. Systém těchto objektů není možné zjistit bez sejmutí půdního krytu.

Lokalita u Vlčí Hory (07). Lokalita je situována na pískovcové ostrožně, vybíhající ze skalní terasy, po které vede přístupová cesta. Konec ostrožny je přefat tesaným příkopem, v horní části ještě rozšířeným na vnější stranu do hloubky 1,5 m. Vnitřní stěna příkopu je zvýšena valem o 1 m. Jediným výraznějším stavebním reliktem opevněné plochy je vytesaný, zhruba obdélníkový objekt s trámovými kapsami na horních delších hranách. Z jihovýchodního rohu vybíhá tesaná chodbička. Po obvodu skalního bloku jsou trámová dražé, navazující na žlábek hluboký 0,07–0,10 m (obr. 4).



Obr. 4. Polohopisný plán lokality u Vlčí Hory (07). Zaměření F. Gabriel, kresba J. Subá.

2.2. Typologie lokalit

Jak je z popisu lokalit patrné, jedná se o pouhé relikty, často zajímavé v některém stavebním detailu, celkově však jen stěží rekonstruovatelné. Souměřitelné vlastnosti jsou omezeny při povrchovém ohledání na čtyři znaky:

(A) Přírodní forma opevnění.

- (1) Ochrana ze tří stran svahem nebo skalními stěnami (ostrožna, spočinek, hrana skalní terasy členěná roklemi).
- (2) Ochrana ze všech stran svahem nebo skalními stěnami (skalní suk, kupa).

(B) Půdorysy stavebních reliktnů, patrných při povrchovém ohledání.

- (1) Objekty na čtyřstranné základně (čtverec, obdélník, lichoběžník).
- (2) Objekty na kruhové základně.

(C) Vedení přístupové komunikace.

- (1) Komunikace vedena v rovině nebo jen mírně stoupající či klesající.
- (2) Komunikace strmá až svislá.

(D) Přibližný rozsah opevněné plochy, případně ploch.

- (1) Plocha je menší než 2000 m².
- (2) Plocha se rovná nebo je větší než 2000 m².

Popisem lokalit uvedenými znaky v pořadí A—D získáme čtyři typy objektů:

1. Schönbuch (1 1 1 2)
2. Lokalita u Brtníků, u Vlčí Hory, u Chřibské (1 1 1 1)
3. Falkenstein, Schauenstein (2 1 2 1)
4. Lokalita u Kyjova (1 1 1 2)

2.3 Rekonstrukce typů

Při rekonstrukci typů používáme pro interpretaci některých stavebních reliktnů i lokality, ležící mimo sledovanou oblast. Ty však, s ohledem na rozsah práce, není možné popsat a věnovat jim větší pozornost. Pro interpretaci funkce a rekonstrukci jednotlivých objektů používáme vždy jako srovnávací materiál pouze lokality stejného typu (viz 2.2). Vycházíme z předpokladu, že v rámci jednotlivých typů nedochází k zásadnějším odchylkám od určité normy, pokud si to ovšem nevynutil tvar staveniště. Hlavní principy opevnění, přístupové komunikace a zástavby jsou u lokalit stejných typů stejné.

Typ 1 definoval T. Durdík (1978; 1979) jako typ bergfritový. Na základě této definice doplňujeme zjištěné relikty Schönbuchu (02), jediného reprezentanta bergfritového typu ve studované oblasti, o jednoduchý palác na jižní straně. Palác byl asi stejně jako věž a obvodové hradby zděný. Rozměry staveniště se nevyvíkají z běžného rozsahu, jak jej zjišťujeme například na hradě Scharfensteině (okr. Děčín) (D. Menclová 1972, I, 158), či bezejmenném hradě mezi Albrechticemi a Černčicemi (okr. Most) (T. Durdík 1978, 45). Vyjimečná je pouze mohutnost a uspořádání fortifikačního systému. Podnětem k jeho budování byly asi poměrně mírné svahy spočinku. Na předhradí je třeba počítat s drobnou zástavbou hospodářskými objekty, pravděpodobně pouze dřevěnými. Jejich rozmístění však není možné z povrchového průzkumu určit. Jednoznačně není určen ani průběh komunikace uvnitř hradu. Pouze nevýrazný spočinek na východním úbočí hradní akropole naznačuje, že přístup k paláci byl veden pod bergfritem z levé strany. Není však zcela možné vyloučit ani možnost průběhu komunikace po koruně valu až na jižní okraj opevnění, odkud by se vracel zpět přes příkop k paláci. S podobnou situací se setkáváme i na Scharfensteině (D. Menclová 1972, I, 158), kde však tato situace může být výsledkem mladších stavebních úprav.

Typ 2. Jedno či dvojdílná dispozice s jedním objektem je nejjednodušším hradním útvarem tohoto typu. Mimo sledovanou oblast a časový horizont známe totiž v obdobném terénu hrady s více objekty (Zakšín, okr. Č. Lípa, Chudý Hrádek okr. Č. Lípa, Arnstein Kreis Sebnitz, NDR). Příznačné pro všechny tyto hrady je však čtyřstranný základ hlavního objektu. Na charakter jeho nadzemní části můžeme ovšem pouze usuzovat z různých stavebních detailů. V převážné většině byl objekt dřevěný. Výjimku tvoří, z výše jmenovaných, pouze Chudý Hrádek, kde v první stavební fázi byla při ohybu obvodové zdi zbudována na čtyřstranném základě kamenná stavba s nejméně dvěma podlažími. O principu dřevěné architektury poskytuje nejvíce informací hrad Arnstein. Největší objekt zde nebyl zahloben do podloží. Jeho obvod vymezují trámová dražé, která jsou i kolem zahlobeného objektu na lokalitě u Chřibské. Na základě těchto zjištění považujeme za prokázané, že základ nadzemní stavby tvořily horizontálně uložené trámy. Za současného stavu vědomostí není možné rozhodnout, zda jsou základem srubové nebo hrázděné konstrukce. Relikty v terénu obou hradů současně vylučují použití zpevňovací konstrukce v rozích, jak je předpokládají T. Durdík, P. Chotěbor (1979, 588). Na hradě Arnsteinu chybí jakékoliv stopy po zahlobení v rozích, na lokalitě u Chřibské byla nadzemní stěna vzdálena od hrany zahlobeného objektu 0,5 m. Plocha kolem objektu nebyla zvláště upravována. Pouze větší spáry byly překlenuty asi prkennou podlahou, ukotvenou na trámech položených rovnoběžně se spárou (07) nebo přes ní (04). Opevnění podle příkopu bylo doplněno dalším prvkem na vnitřní straně. Dnešní stav nedovoluje určit zda se jednalo o zeď na sucho kladenou nebo sypaný val. Na zbývajícím obvodu staveniště jsou stopy po opevnění jen sporadicky. Přijmeme-li názor F. Němečka, R. Klose (1978, 56) o opevnění lokality u Vlčí Hory (07) a Hocksteinu (Kreis Pirna, NDR) haťovým plotem, je třeba si uvědomit, že celá konstrukce musela být upevněna na konstrukci dřevěnou, položenou na skále. Domnělé jamky po sloupech jsou svou hloubkou, dle našeho názoru, naprosto nedostačující pro udržení jakékoliv svíslé konstrukce. Upevnění haťového plotu ke dřevěné konstrukci na skále vylučuje možnost zahlobených stop. Příklad lokality u Vlčí Hory (07) a Hocksteinu je výjimkou.

Typ 3. Prvním problémem rekonstrukce skalních hradů je rozhodnout, zda existovalo u těchto lokalit předhradí, či nikoliv. Stopy po opevnění v okolí paty suku zjištěny nejsou, avšak řada trámových kapes, sklípek a zbytky pece na Schauensteině (03), využití okolí paty suku dokládají. V menší míře se s nimi setkáváme i na Falkensteině (05), Jestřebí (okr. Č. Lípa) a Wintersteině (Kreis Sebnitz, NDR). Na hradě Sloupu (okr. Č. Lípa) bylo předhradí umístěno mezi skalními stěnami poněkud výše nad patou suku, rozlehlost prostoru a zřejmě i dobrý přístup však dovoľoval této terénní situace s úspěchem využít. Předhradí u tohoto typu lokalit bylo budováno u paty suku, pokud tomu terénní situace vyjímečně nedovolila jinak. S ohledem na absenci jakýchkoliv stop po opevnění předhradí, předpokládáme pouze ohrazení prostory lehkou dřevěnou konstrukcí. Nasvědčuje tomu i výrazné opevnění počátku komunikace na horní plató suku. Tento prvek je typický pro všechny skalní hrady. Vstup začíná ve skalní spáře 3–4 m nad zemí. Převýšení vstupu není náhodné, neboť na Drábských světničkách (okr. M. Bolešlav), kde spára vede až k patě suku, byl vchod uměle zvýšen.¹ Trámy položené napříč spárou nesly zřejmě prkennou podlahu, přesahující přes okraj vstupu. Vlastní spára byla rozšířena tesáním a v některých případech i prohloubena (Winterstein). Odtud vycházela komunikace po dřevěných schodech nebo žebřících strmě vzhůru. Dovolovala-li to situace, zjišťujeme odbočky na skalní stěnu, odkud byla vysunuta dřevěná konstrukce, plnící funkci pod-

sebití a současně i flankování. Na horním plató, hradní akropoli, byl zbudován největší objekt na čtyřstranném základě. Na jeho reprezentativnost usuzujeme podle hradu Wintersteinu, kde byl na rozdíl od ostatních objektů zbudován zděný. Další doklad jeho významu spatřujeme v zahloubené části na hradě Falkensteině (05), která nesloužila pouze jako sklepení. Vylučují to stopy po deštění a úprava okna. Nadzemní část budovaná zde, stejně jako na Schauensteině (03), asi ze dřeva, interpretujeme jako obytnou věž. Její funkce v systému aktivní obrany však byla s ohledem na umístění uprostřed skalního masivu přenechána objektům, budovaným po obvodě plató. Jejich vzhled však přesněji zatím rekonstruovat nemůžeme.

Typ 4. S ohledem na ojedinělost tohoto komplexu, co do rozsahu i počtu objektů, nemůžeme lokalitu rekonstruovat.

3. Datování

3.1 Datování osídlovacího procesu

Prakticky celé území dnešního Českosaského Švýcarska tvořilo po dlouhou dobu součást pohraničního hvozdu, kudy probíhalo rozhraní pražské a míšeňské diecéze, až do první poloviny 13. století ovšem přesněji nevymezené (J. V. Šimák 1938, 677–681; J. Kurka 1974a, 7–9, 19). Nejbližší starou sídelní oikumenou bylo bezprostřední okolí děčínského přemyslovského správního hradiště (M. Zápotocký 1977; J. Žemlička 1978, 570–571). V celém dalším úseku labského údolí až k Pirně (NDR), dlouhém téměř 40 km postrádáme zatím doklady starého slovanského osídlení, které tu nemělo, díky terénní situaci, vhodné podmínky (M. Zápotocký 1969, 281). Setkáváme se s ním proto znovu až pod Pirnou, kde řeka opouští kaňonovité údolí, sevřené rozlehlymi skalními masivy (E. Walther 1931, 32). Na opačné severovýchodní straně, v dnešním Šluknovském výběžku, shledáváme pouze sporadické náznaky zne náhlé infiltrace slovanského osídlení,² vystupujícího sem z rovin Horní Lužice, popřípadě Žitavska, kde se postupně vytvořil rovněž jakýsi hradecký okrsek (J. V. Šimák 1938, 679, 734, 737).

Samotné území Labských pískovců zůstávalo liduprázdné, nikoliv však neprůchodné. Svědčí o tom řada slovanských pomístních jmen, s nimiž se, s výjimkou Hohnsteinska (J. V. Šimák 1938, 688), můžeme setkat po obou stranách dnešní státní hranice (E. Walther 1931, 44–59). Procházela tudy zřejmě i stará komunikace, tzv. Česká cesta z Budyšina, o níž se zmiňují listiny z let 1213–1241. Vedla zřejmě dnešním městem Sebnitz a přes Vysokou Lípou a Českou Kamenici ke Stráži u České Lípy, odkud pokračovala přes Kravaře do vnitrozemí (J. V. Šimák 1938, 680, 688).

První stopy pronikání do této oblasti můžeme spatřovat až v listině Václava I. z 13. VII. 1249, vydané v Litoměřicích, kterou panovník uložil čtyřem velmožům, aby pomáhali míšeňskému biskupovi ve výkonu duchovních práv, což se muselo vztahovat na pravý břeh Labe severně a východně od dnešního Hřenska (CDB IV, č. 167, s. 272; J. Kurka 1974b, 101, 108). Tento doklad nese svědčí pouze o tom, že již toto území nebylo liduprázdné, nýbrž naznačuje v jisté míře i vytváření dvou sfér vlivu na ně. Jedna je tu reprezentována Ronovcem Častolovem, jehož rod byl spjat se Žitavskem, druhou vyznačují jména Markvarticů — Havla a Jaroslava — synů děčínského kastelána z roku 1220, a jakéhosi Beneše, dle všeho jejich strýce a předka pánů z Michalovic (J. Smetana, v tisku).

Hledáme-li kořeny vlivu naznačených mocenských okruhů v těchto končinách dostaneme se ke zjištění, které v poslední době nabývá stále přesvědčivějších obrysů, že totiž statky, které držela velká šlechta ve 13. století,

navazují především na ty okrsky, kde předtím působili členové daného rodu jako hradští správci. Značná část jejich statků ležela totiž v okruhu starých knížecích hradů, avšak vesměs mimo stará sídelní území, což znamená, že vznikly z iniciativy šlechty, využívající moci svého úřadu k postupnému osazování do té doby neobydleného území a k vymezení teritoriálních sfér vlivu (J. Žemlička 1978a, 68–69; D. Třeštík 1979, 143–144).

O někdejších děčinských kastelánech, Markvarticích, se zdá v logice tohoto vývoje jisté, že vedli intenzivní kolonizaci, kterou rozšířili do liduprázdných končin starý děčinský hradecký okrsek. V jejich kolonizační oblasti tak vzniklo především panství, vytvářené od poloviny 13. století okolo hradu Scharfensteina nad řekou Ploučnicí (J. V. Šimák 1938, 691–692), rozkládající se mezi starším sídelním územím v bezprostředním okolí Děčína, sídelní komorou na Kravařsku (M. Zápotocký 1977) a oblastí rané kolonizace v okolí České Lípy (F. Gabriel, J. Smetana 1980). Zájmová sféra Markvarticů však nekončila hranicemi tohoto dominia. Je totiž jisté, že severně odtud měli nějaké vztahy k okolí dnešní Krásné Lípy a nepochybně pak ke hradu Tolštejnu a celému jeho dominiu (I. Raková 1979, 78–80). Již v roce 1278 disponoval Jan z Michalovic, syn výše zmíněného Beneše, dokonce vesnicí Schlegel až u Žitavy (RBM II, č. 1426, s. 615). Z kolonizačního podnikání Markvarticů pocházela zřejmě i práva pozdějších Michaloviců ke hradu Rathen (Kreis Pirna, NDR) (RBM VII, č. 813, s. 486–487; č. 814, s. 487–488). Je pravděpodobné, že Michalovici byli asi též původními držiteli pozdějšího panství Hohnsteinského v oblasti Saského Švýcarska (J. Kurka 1965, 39–41, 44). Na někdejší děčinský hradecký okrsek, jakožto prvotní organizační východisko středověké kolonizace v celé oblasti Labských pískovců, je nutno usuzovat i z dlouhodobé příslušnosti této oblasti k českému státu, která trvala až do 15. století (J. Kurka 1965, 41).

Ronovci, zmiňovaní v listině z roku 1249 (CDB IV, č. 167, s. 272) osobou Častolova, od roku 1238 purkrabího žitavského, se nemohli v této oblasti prosadit natolik už proto, že ze Žitavska po roce 1263 odešli (J. V. Šimák 1938, 733–735). Epizodicky je získali zpět až osobou Častolova vnuka, Jindřicha z Lipé, před rokem 1310.³ Zdá se, že na Žitavsku, k němuž náležela i část dnešního Šluknovského výběžku (E. A. Seeliger 1921–1923), si tento nejmocnější český šlechtic své doby vybudoval téměř malý státěček, se všemi jeho atributy, mimo jiné i s manským zřízením (A. Turek 1951, 110).

Zdá se, že Jindřich z Lipé velmi oceňoval význam opory rytířských manů a že jejich počet záměrně rozmnožoval. Měl jich velké množství, už roku 1307 si počítal téměř 12 000 hřiven žoldu pro své many a spojence (RBM II, č. 2202, s. 957–958; J. Šusta 1939, 18). Rekrutovali se zřejmě především z místní hornolužické a saské šlechty.⁴ Když pak v roce 1319 Jindřich z Lipé vyměňoval Žitavsko s hrady Ronovem, Ojvínem (Kreis Zittau, NDR) a Schönbuchem (02) i s many za statky na Moravě (RBM III, č. 518, č. 521, č. 522, č. 546), kam přesouval a soustřeďoval svou rodovou moc, vymínil si pro sebe a pro svého syna právo zříditi tam tolik lén, kolik jich měl v odstupovaném území (RBM IV, č. 706, s. 276–277). Na Moravu jej řada z jeho dosavadních manů následovala.⁵

V dalším vývoji osidlovacího procesu získali Ronovci, respektive Berkové z Dubé, v první polovině 14. století panství hradu Hohnsteinu (Kreis Sebnitz, NDR), které zasahovalo až do Šluknovského výběžku a tedy částečně i do severní části studované oblasti. Výsledkem jejich podnikání byla zřejmě závěrečná fáze středověké kolonizace, která tu dospěla ke svému vyvrcholení před rokem 1346 (J. V. Šimák 1938, 688–691). V té době už také byly v podstatě vytvořeny hranice jednotlivých panství, tak jak se s nimi setkáváme po celý zbytek středověku (A. Sedláček 1923).

3.2 Datování písemnými prameny

Zkoumané lokality se objevují v písemných pramenech pouze z menší části a ve dvou časových intervalech (obr. 14). Současně řešíme určité problémy s lokalizací některých zmínek, které se projevíly v dosavadní literatuře.

Schönbuch (02). Hrad tohoto jména je ve variantách Schonbuch, Schoenbuch a Schonbuch zmiňován několikrát v listinách z roku 1319 (RBM III, č. 518, s. 213; č. 521, s. 215; č. 522, s. 216; č. 546, s. 228). V příslušných dokladech se jedná o směnu některých panovnických statků na Moravě „pro civitate et districtu Sytauiensi, castris Ronnow, Oywin et Schonbuch“, což vše do té doby držel Jindřich z Lipé. Stejně skutečnosti se týká i konfirmace Jana Lucemburského z roku 1323 (RBM III, č. 919, s. 359). Naposledy se hrad tohoto jména objevuje v kronikářské zprávě z roku 1339 (SRLS I, 7), podle níž byl tehdy dobyt Žitavskými pro loupeže odtud konané.⁶ Mimo naznačené rozmezí let 1319 až 1339 v písemných pramenech nevystupuje, přičemž horní časovou hranici pokládáme za dobu zániku.⁷

Otázkou zůstává především kdy a v čím zájmu byl vystavěn. Jakkoliv J. V. Šimák (1938, 734–735) usuzoval, že hrad náležel původně mezi nejstarší hrady Ronovců na Žitavsku, budované okolo poloviny 13. století, je jisté, že když tato končina byla v roce 1310 potvrzena Jindřichovi z Lipé, uvádí se v příslušném dokladu, že šlo pouze o „civitatem Syttaviam et castrum dictum Ronawe, que antiquitus (progenitorum suorum) fuisse noscuntur, (cum) vasallis“ (RBM II, č. 2221, s. 965). Vzhledem k tomu však, že tu nebyl zmíněn ani Ojvín, přestože stál s určitostí již roku 1290 (RBM II, č. 1492, s. 643), nelze z této okolnosti mnoho usuzovat.

Stejně tak nejistě zůstává komu náležel hrad v době jeho zničení roku 1339. Jediný přímý pramen nemá v tomto směru ani žádný náznak, takže pouze okolnost, že nejbližší farní ves Krásná Lípa, náležející ostatně k žitavskému děkanátu (RDP, 61; P. Sauppe 1904, 242–247), byla po polovině 14. století, kdy se objevuje v pramenech, obsazována Vartenberky, má v sobě určitou indikační hodnotu. O to ovšem větší, že celé okolí náleželo tehdy již k obnovenému hradu Tolštejnu,⁸ který byl zničen o pouhé dva roky dříve než Schönbuch, protože purkrabí Vaňka z Vartenberka odtud škodil hornolužickým městům (SRLS I, 7, 139; Raková 1979, 78–79).

Falkenstein (05). Bereme-li v úvahu výskyt studovaných lokalit v písemných pramenech je tento hrad chronologicky druhým v pořadí. Je také jediným studovaným objektem s jehož názvem ani lokalizací nebyly nikdy problémy, i když ještě F. Heber (1846, 221) jinak o něm nevěděl zhoła nic. Jeho počátky bývají kladeny do 13. století (F. Náhlík 1864, 64; R. Klos, F. Němeček 1978, 41), jisté však je, že s řadou zmínek o něm se setkáváme pojednou až od roku 1395 (A. Horcicka 1915, 41–45, 53). Existoval zřejmě po celou první polovinu 15. století a naposledy je zmiňován v roce 1457 (AČ III, č. 710, s. 565; XXXVII, 2, č. 98, s. 1528–1537), i když není zcela jisté, zda tehdy doopravdy ještě sloužil svojí funkci (A. Sedláček 1923, 296).

Schauenstein (03). Ztotožnění zmínek písemných pramenů s lokalitou, známou v lidovém povědomí jako Raubschloss u Vysoké Lípy (F. Heber 1844, 222), se podařilo přesvědčivě A. Paudlerovi (1893) a G. Pilkovi (1895) na základě výčtu vesnic v roce 1446, které tehdy náležely ke statku Schawensten. Předtím byla lokalita pod názvy Schawensteyn či Schawinsteyn zmiňována v letech 1431, 1435, 1443 (E. Walther 1930, 85–87). V poslední době se projevila snaha spojit s tímto objektem zprávu a dobývání hradu Giblink v roce 1444 (R. Klos, F. Němeček 1978, 69).

Lokalita u Kyjova (06). Bezejmenný objekt, u nějž se veškerá snaha o spo-

jení se zprávami písemných pramenů projevila zatím marná. Název Dolní Karlštejn, jehož se pro něj v minulém století užívalo vedle lidového wüste Schloss (F. Heber 1846, 193), nemá žádný oprávněný základ. Pochází z komplikovaného kartografického omylu (F. Němeček 1965, 71—72; 1977, 123; R. Klos, F. Němeček 1978, 49, 67) a nemá žádnou návaznost na starší prameny. Marná se ukázala také snaha o spojení této lokality s rytířským rodem Kyawů, protože nemá jiný základ než složité etymologizování z německých variant místního jména Kyjov (C. Hofmann 1907, 19—20). Za prokázaný nelze ovšem považovat ani opatrný náznak A. Sedláčka (1923, 297), že tu stával již zmíněný

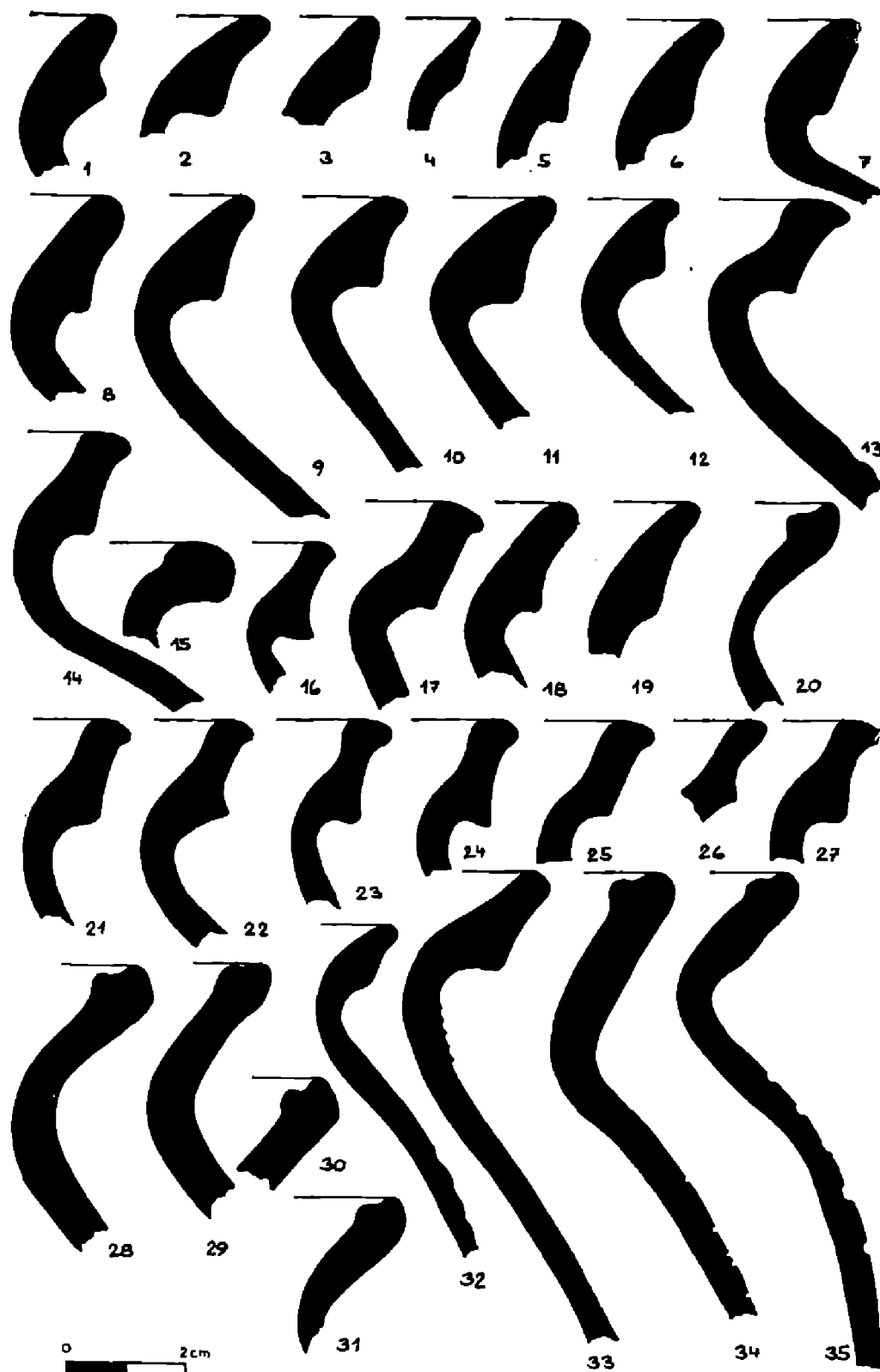

Obr. 5. Profily okrajů z lokality u Chřibské (01). Kresba J. Subá.

hrad Giblink Starých letopisů českých, zmiňovaný v souvislosti s tažením Pražanů a litoměřického landfrídu do severních Čech proti děčinským Vartenberkům v září 1444 (SLČ 1937, 101; 1959, 175)⁹. Vycházel přitom ze zprávy o 36 popravených zajatcích z posádky hradu, kterou má kronika Václava Hájka z Libočan (1541, 419 b). Nehledě na obecně známou nespolehlivost tohoto pramene, nelze z pouhého počtu zajatců usuzovat na nadměrnou velikost záhadného Giblinku, což bylo A. Sedláčkovi zřejmě vodítkem při této lokalizaci. Na nepatrném Sionu Jana Roháče z Dubé bylo o sedm let dříve zajato 58 členů posádky (E. Janská 1965, 7). Lokalita u Kyjova zůstává proto, přes všechny důmyslné kombinace (R. Klos, F. Němeček 1978, 67—69), hradem bezejmenným.

Lokalita u Chřibské (01). Objekt je druhou lokalitou, na níž bývá ze stejných důvodů jako u opevnění 06, vztahován název Karlštejn, někdy s přívlastkem Horní (A. Paudler 1887, 197; F. Němeček 1977, 123, 125; R. Klos, F. Němeček 1978, 8, 44). Nelze s ním v žádném případě ztotožnit ani název Irrenberg, vyskytující se v pramenech 15. století, neboť jde o plané etymologizování z oronyma Irichtberg, vzdáleného asi 2 km (R. Klos, F. Němeček

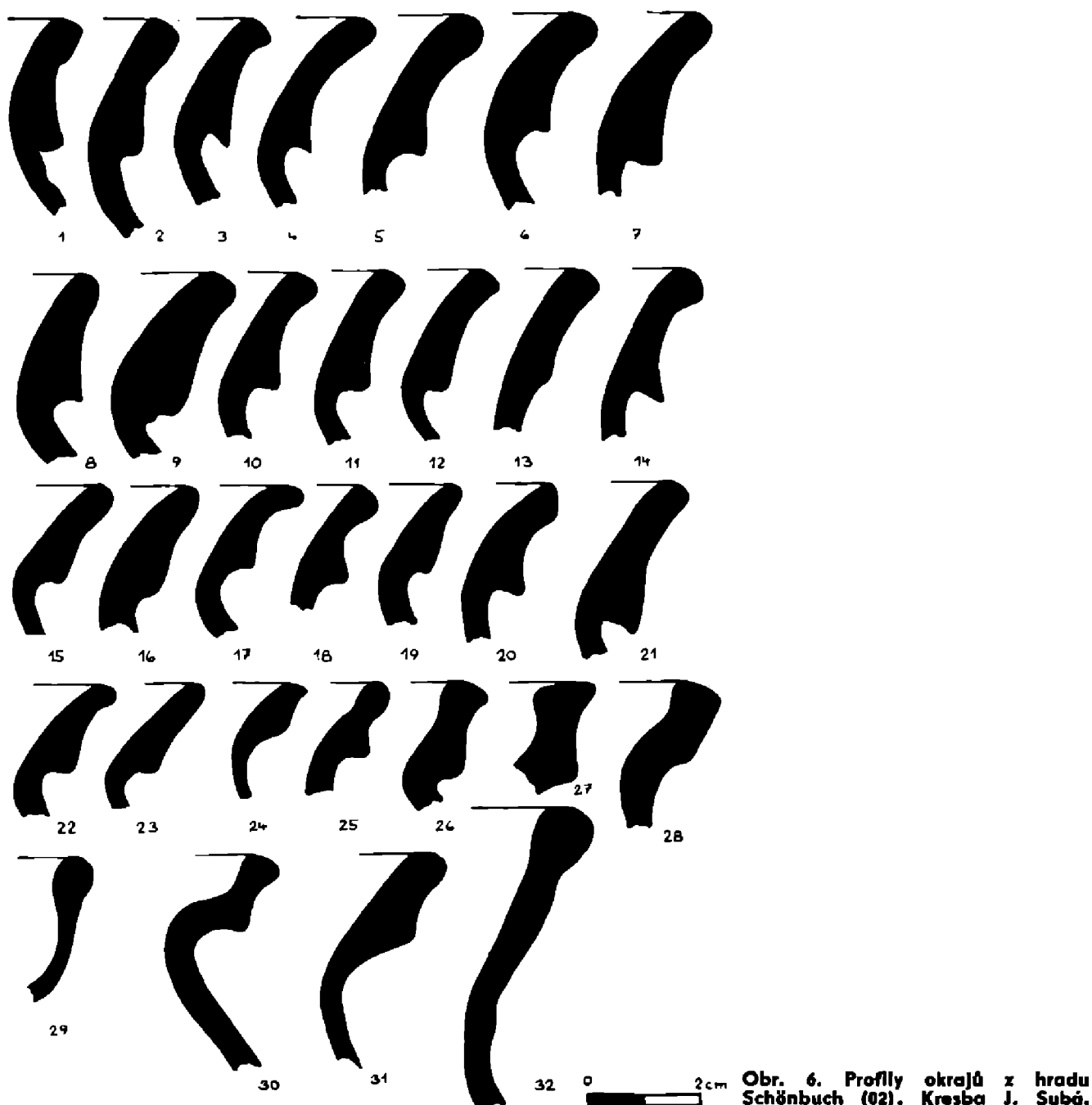

1978, 68–70), jež vychází ze základu Gerichtsberg, jak je to správně pochopeno v jeho dnešním názvu Spravedlnost.

Lokalita u Brtníků (04). Neúspěšné snahy o nalezení původního jména pro lokalitu Raubschloss či Räuberschloss, ukrytou ve skalním bludišti, popisují výstižně R. Klos, F. Němeček (1978, 11, 70). Osudy hradu nejsou písemnými prameny rekonstruovatelné.

Lokalita u Vlčí Hory (07). Jediným pramenným svědectvím o ní je název Raubschloss, zakreslený na lesní mapě z roku 1737 (SOA Děčín, VS Lipová, inv. č. 223). Pokus vycházející z pomísniho jména Gnobloch Grundt na téže mapě a snažící se na tomto základě spojit hrad s rytířským rodem Knoblochů z Varnsdorfu (C. Hofmann 1907, 21) nemůže však v žádném případě zaplnit mezery v našich pramenech.

Na základě pouhých písemných pramenů nelze tedy dořešit ani nejrámcovější datování čtyř ze sedmi studovaných lokalit. Z toho, že zmínky o Schönbuchu (1319–1339) na jedné straně a o Falkensteině (1395–1457) a Schauensteině (1431–1446) na straně druhé, přicházejí ve dvou, navzájem nesouvisejících ča-

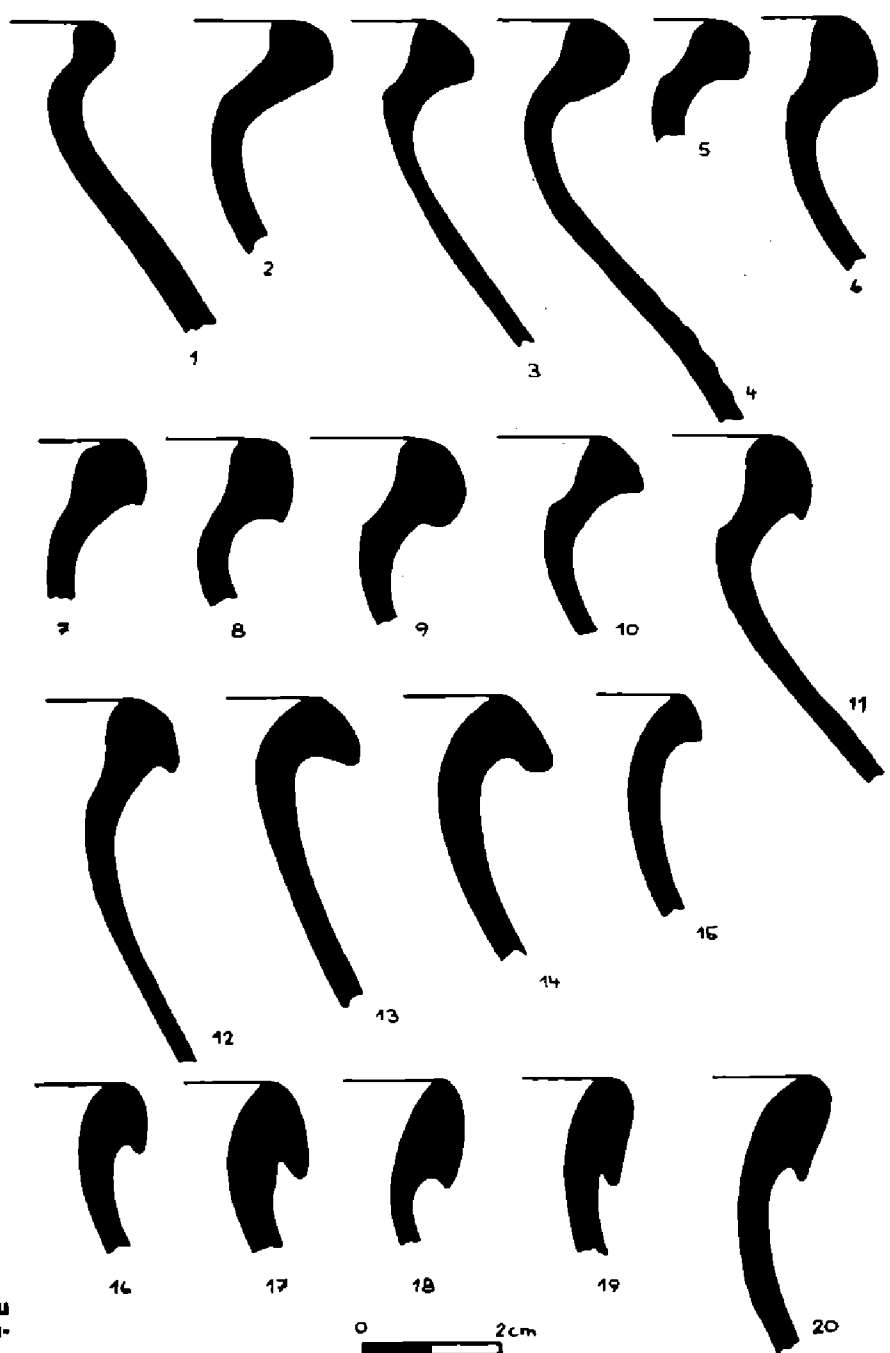

Obr. 7. Profily okrajů z hradu Schauenstein (03). Kresba J. Subá.

sových intervalech, lze však vyvodit, že tyto lokality spolu nemusí ani částečně časově souviset. Navíc oba posledně jmenované hrady, existující v první polovině 15. století naopak souběžně vedle sebe, mají z pramenného hlediska společné to, že po prvních zmínkách o nich, přicházejí poměrně rychle další, i když ani jeden nehrál žádnou významnější roli. Domníváme se proto, že kdyby v téže době existovaly čtyři ostatní, dnes bezejmenné lokality, jejichž bezprostřední okolí mělo prokazatelně s Falkensteinem či Schauensteinem obdobné osudy, musely by se zákonitě objevit alespoň při některých majetkoprávních změnách, k nimž tu tehdy docházelo (AČ III, č. 710, s. 565; XXXVII, 2, č. 98, s. 1528—1537; A. Meiche a kol. 1907, 304—307). Mlčení pramenů o nich pokládáme proto hypoteticky za odraz možnosti, že v této době, to je v první polovině 15. století, již nestály.

3.3. Datování archeologickými prameny

Nedostatek informací poskytnutých písemnými prameny o osídlení lokalit doplňujeme nebo nahrazujeme informacemi pramenů hmotných. Soubory hmotných památek ze studovaných lokalit mají přijatelnou četnost a v případě

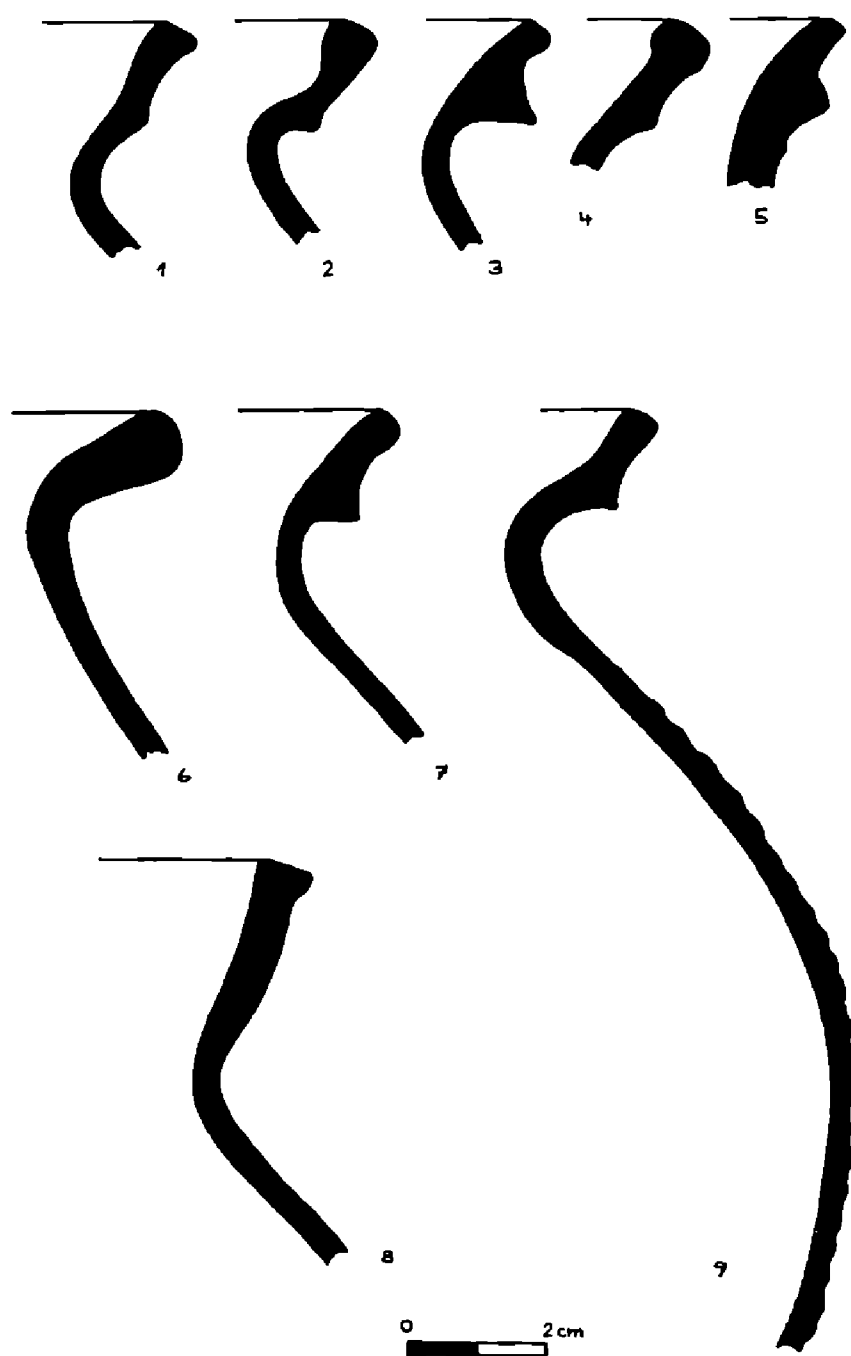

Obr. 8. Profily okrajů z lokality u Brtníků (04). Kresba J. Subá.

potřeby je lze i rozšířit. Vedle těchto nesporných výhod však narážíme na problémy s jejich interpretací. Při určování doby, kdy lokalita plnila svoji funkci, konstatujeme tři okruhy problémů.

1. Získaný předmět, častěji však jeho fragment, má řadu vlastností, z nichž pouze některé jsou ovlivněny dobou vzniku předmětu, jiné však místem vzniku, funkcí nebo jiným faktorem. Vlastnosti, dané dobou vzniku, nebyly dosud exaktně vymezeny. Na základě empirických poznatků se však ukazuje, že doba vzniku u keramiky, kterou k datování lokalit používáme, determinuje tvar okraje, techniku výzdoby a kvalitu střepu. Je pochopitelné, že i tyto vlastnosti jsou částečně ovlivněny jinými faktory, které nemůžeme odlišit. Tento nedostatek je alespoň částečně odstraněn studiem souborů z nevelkého regionu, jak to, při používání eliminační metody, doporučují Z. Smetánka, M. Richter (1958). Vedle tohoto problému však zůstává nedořešeno i časové, překrývání jednotlivých tříd (typů) vlastností, které se může projevit v konečném výsledku analýzy jako rušivý faktor.

2. Dalším problémovým okruhem je vztah prvku souboru k lokalitě, na

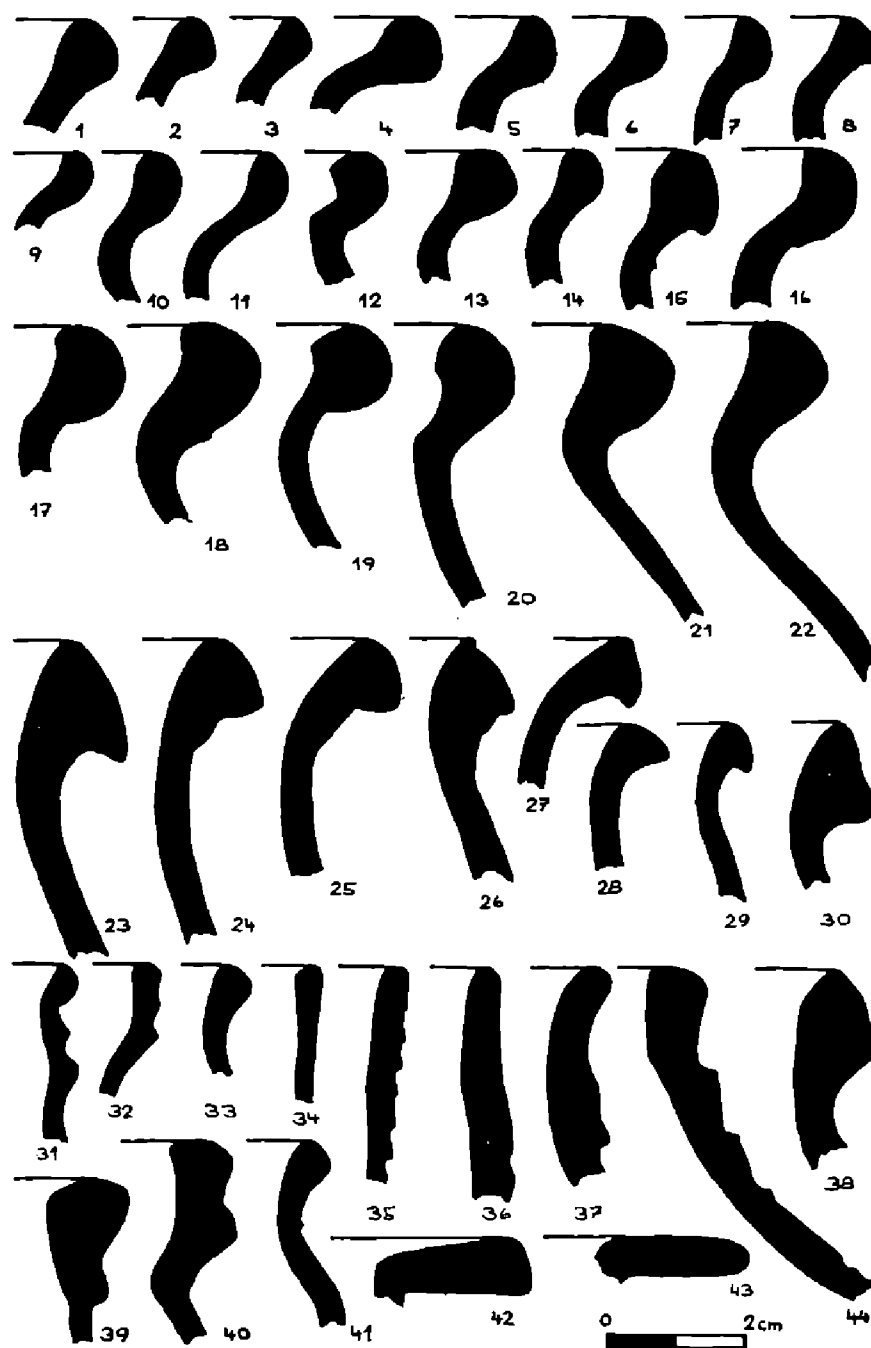

Obr. 9. Profily okrajů z hradu Falkenstein (05). Kresba J. Subá.

níž byl získán. Každý předmět má určitou životnost, která se nemusí, a ve většině případů asi opravdu neshoduje, s osídlením lokality. Teoreticky existuje šest případů z kombinace vzniku a uložení předmětu na lokalitě. Z nich může negativně ovlivnit výsledek datování každý předmět, vyrobený před zbudováním objektu a tam uložený. Míra takto vzniklé chyby závisí na životnosti předmětu, kterou však nemůžeme přesně stanovit. Je ostatně velmi pravděpodobné, že se případ od případu liší. Stolní a kuchyňská keramika, kterou pro datování používáme, nesloužila asi příliš dlouho. Usuzujeme tak z celých, mechanicky nepoškozených nádob, nacházených v odpadních jímkách ve městech (např. T. Velimský 1977). Jako vysvětlení se nabízí jejich znehodnocení rozkladem vitálií v poréznych stěnách. Životnost nádob je tím omezena na velmi krátkou dobu, která prakticky nemůže výsledky datování ovlivnit. Jednotlivé prvky souboru, předměty, tedy chápeme jako současníky objektu, na kterém jsme je získali.

3. Ani takto chápaný soubor není při zpracování bez problémů. Především neznáme jeho reprezentativnost. Optimální stav by byl v případě rovnoměrného četnostního rozložení prvků od okamžiku, kdy soubor začíná vznikat až do konce jeho vytváření. Předpokládáme, že se této situaci nejvíce přibližují soubory ze splachů. Důležitá je i kvalita souborů, která určuje počet vlastností, vhodných ke sledování.

- 01 Lokalita u Chřibské. Soubor pochází ze splachů. $N = 328$ fragmentů keramiky (AO KMT i. č. 30262–30364) (obr. 5).
- 02 Schönbuch. Soubor pochází z povrchového sběru na hradní akropoli. $N = 136$ fragmentů keramiky (AO KMT i. č. 30750–30822) (obr. 6).
- 03 Schauenstein. Soubor pochází ze splachu. $N = 379$ fragmentů keramiky (AO KMT i. č. 30823–31062) (obr. 7).
- 04 Lokalita u Brtníků. Soubor pochází ze splachu. $N = 409$ fragmentů keramiky (SČM i. č. P 13493–P 13901) (obr. 8).
- 05 Falkenstein. Soubor pochází z půdního krytu na severním okraji pískovcového suku. $N = 476$ fragmentů keramiky (SČM i. č. P 13902–P 14377) (obr. 9).
- 06 Lokalita u Kyjova. Soubor pochází ze splachu. $N = 184$ fragmenty keramiky (AO KMT).
- 07 Lokalita u Vlčí Hory. Soubor pochází ze splachu a tesaného objektu. $N = 217$ fragmentů keramiky (AO KMT).

Z uvedeného rozboru problémů spojených s použitím hmotných pramenů pro datování objektů vyplývá, že výsledek analýzy je zatížen řadou chyb, které nemůžeme předem odstranit. Pouze některé z nich se pokusíme vyloučit použitým postupem a interpretací výsledků. Pro datování proto nepoužíváme přímo seřazené soubory, ale na jejich základě sestavené vývojové řady vlastností.

Sestavení vývojové řady tvaru okrajů¹⁰ bylo provedeno na základě koeficientu závislosti podle J. A. Šera (1970):

$$T_{A_1 A_k} = \left(\sum_{i=1}^n \sqrt{p_i \cdot p_k} \right)^2$$

kde p = statistické váhy. Výsledek byl studován pomocí kostry grafu (E. Neústupný 1973). Prahová hodnota ε byla stanovena jako aritmetický průměr T :

$$\varepsilon = \bar{x} T$$

Získané výsledky jsou na obr. 10. Prahové hodnoty rozkládají kostru grafu na dvě části. Obdobně při seřazení matice je patrný její rozklad na dvě podmatice. Tento jev je způsoben malou četností okrajů ze souboru první podmatice v souborech podmatice druhé a naopak. Při interpretaci tohoto jevu volíme ze dvou možností:

1. Podmatice se stýkají, nechybí žádná třída okraje, vývojová řada okrajů není přerušena.
2. Podmatice jsou od sebe více či méně vzdáleny, některé třídy okrajů nejsou v souborech zastoupeny, vývojová řada okrajů je přerušena.

Při řešení tohoto úkolu je zřejmé, že studované soubory neposkytují jednoznačnou odpověď. Srovnáním vývoje okrajů v širším regionu (F. Gabriel 1974)¹¹ zjišťujeme správné uspořádání podmatice s typy 07, 06, 09, 03. Vztahy okrajů v druhé podmatice jsou s vývojem širšího regionu v rozporu. Důvodem je vysoká četnost třídy okrajů 08, tedy nevyváženost vlastností souborů. Jejich správné uspořádání podle vývoje v širším regionu je 08, 01, 02, 04, 05. Současně zjišťujeme, že mezi třídou 03 a 08 chybí jedna třída. Okraje třídy 06, okruží, jsou, alespoň v severočeské oblasti, jak ukazuje soubor z Milčan (F. Gabriel 1974, 44) a dosud nepublikovaný soubor z Kunratic u Cvikova (AO KMT i. č. 29551–29587), ukončený typem 161–163 (F. Gabriel 1974), který však v našich souborech zastoupen není. Přijímáme tedy druhou z uvedených možností a konstatujeme, že vývojová řada okrajů v souborech není úplná. Výskyt tříd 09 a 03 v souborech 05 a 03 považujeme za doklad jejich přežívání, naopak přítomnost okrajů 08 v souboru 07 považujeme za jejich nejčasnější výskyt. Jiná je situace v souboru 06, kde četnost třídy 08 činí 30,77 % získaných okrajů. Této otázce se budeme věnovat při datování lokalit.

Při zjišťování vztahů techniky výzdoby jsme postupovali obdobně jako u okrajů. Pět tříd výzdoby (rytá, červeně malovaná, kolkovaná, nalepovaná) i soubory jsou seřazeny na základě koeficientu závislosti podle J. A. Šera (1970). Kostra grafu tříd se při použití prahové hodnoty $\varepsilon = 0,50$ rozpadá na tři podgrafy (obr. 11). První z nich obsahuje pouze jednu třídu (01), druhý obsahuje třídy 02, 03 a zbývající třídy jsou v třetím podgrafu (04, 05). V prostoru souborů k rozpadu kostry grafu nedochází (obr. 11). Vydělení třídy 01 je dáno vazbou na keramiku staršího horizontu (F. Gabriel 1979a, 262), jehož vývoj byl přerušen a nástup červeně malované keramiky, která tuto třídu výzdoby vystřídala, byl pomalý, takže se zpočátku projevuje jen velmi málo. V prostoru souborů je celistvost kostry grafu zachována, neboť na lokalitě 04 je značně vysoký počet ryté výzdoby (01). Nejedná se však o klasickou formu linek a vlnic, jak se s ní setkáváme ve starším horizontu, ale o přechod k vývalkům. Rovné stěny rytých linek s ostrými hranami a hlavně omezení výzdoby pouze na část mezi maximální výdutí a hrdlem nádoby, nedovolují interpretovat toto rytí jako zcela funkční, vývalkovitý, povrch nádob. U červené malby jsou rozlišeny tři základní třídy. V první třídě je převážně široká, červeně malovaná linka, někdy prorývaná linkou či vlnicí. Druhá třída je charakterizována prostými prvky dekoru, linkou a vlnicí. Třetí třída je rozšířena mimo již uvedené prvky o půloblouky a počet prvků na jedné nádobě je větší. Vedle toho se v třetí třídě objevuje na fragmentech jen ztěžší rekonstruovatelná malba větviček a různých svislých vlnic. Radélko má tvar kosotverce, čtverce nebo obdélníků. Kolkování a nálepy, výzdoba třetího podgrafu je nejen v souborech ze sledovaných lokalit, ale i ze známých nálezů v severních Čechách pouze na Falkensteině (05). Výzdoba, provedená těmito technikami, je vázána na hnědý až červený střep bez ostřiva. Ojedinelost výzdoby i materiálu dovoluje posuzovat jeho výskyt v severních Čechách jako import.

TYP OKRAJE		01	02	03	04	05	06	07	Σ
111 - 4	01			11		14			25
121 - 4	02			2		6			8
132 - 3, 151 - 4	03	15	25	1	18	2	7	31	99
142	04			2					2
144	05			1					1
224	06	7							7
231	07	1							1
232 - 6	08			34		26	4	2	66
230	09	12	5	1	16	2	2	1	39
Σ		35	30	52	34	50	13	34	Σ

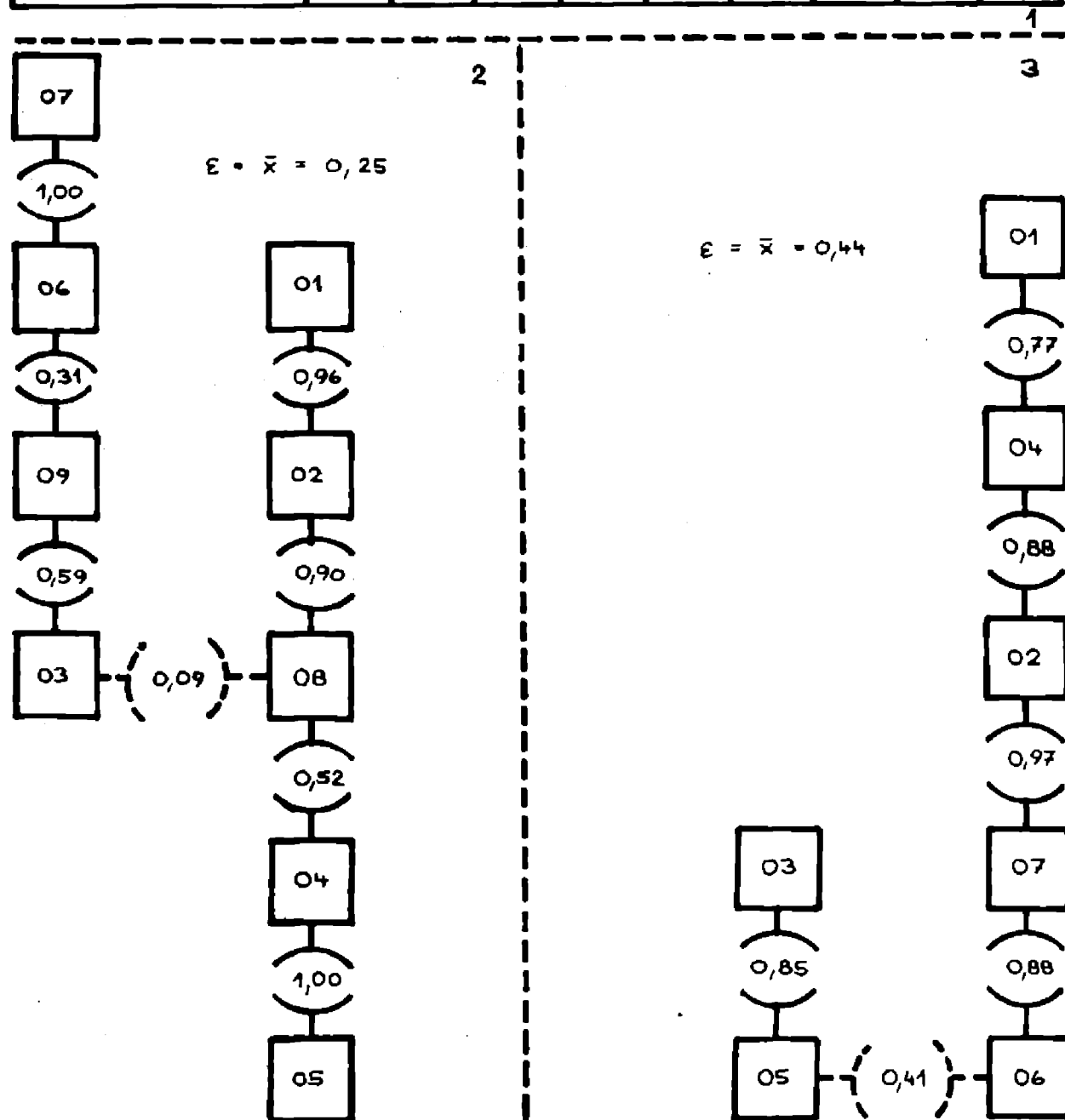

Obr. 10. Studium tvaru okraje: 1. vstupní matice, 2. maximální kostra grafu v prostoru tříd, 3. maximální kostra grafu v prostoru souborů. Kresba J. Subá.

TYP VÝZDOBY		01	02	03	04	05	06	07	Σ
RYTĚM	01	13	5	1	29	1	1	67	137
ČERVENOU MAL.	02	5	7	134	8	51	2	1	208
RADĚLKEM	03		1	11	4	18		8	42
KOLKEM	04					7			7
NÁLEPEM	05					1			1
Σ		18	13	146	41	78	3	76	Σ

1

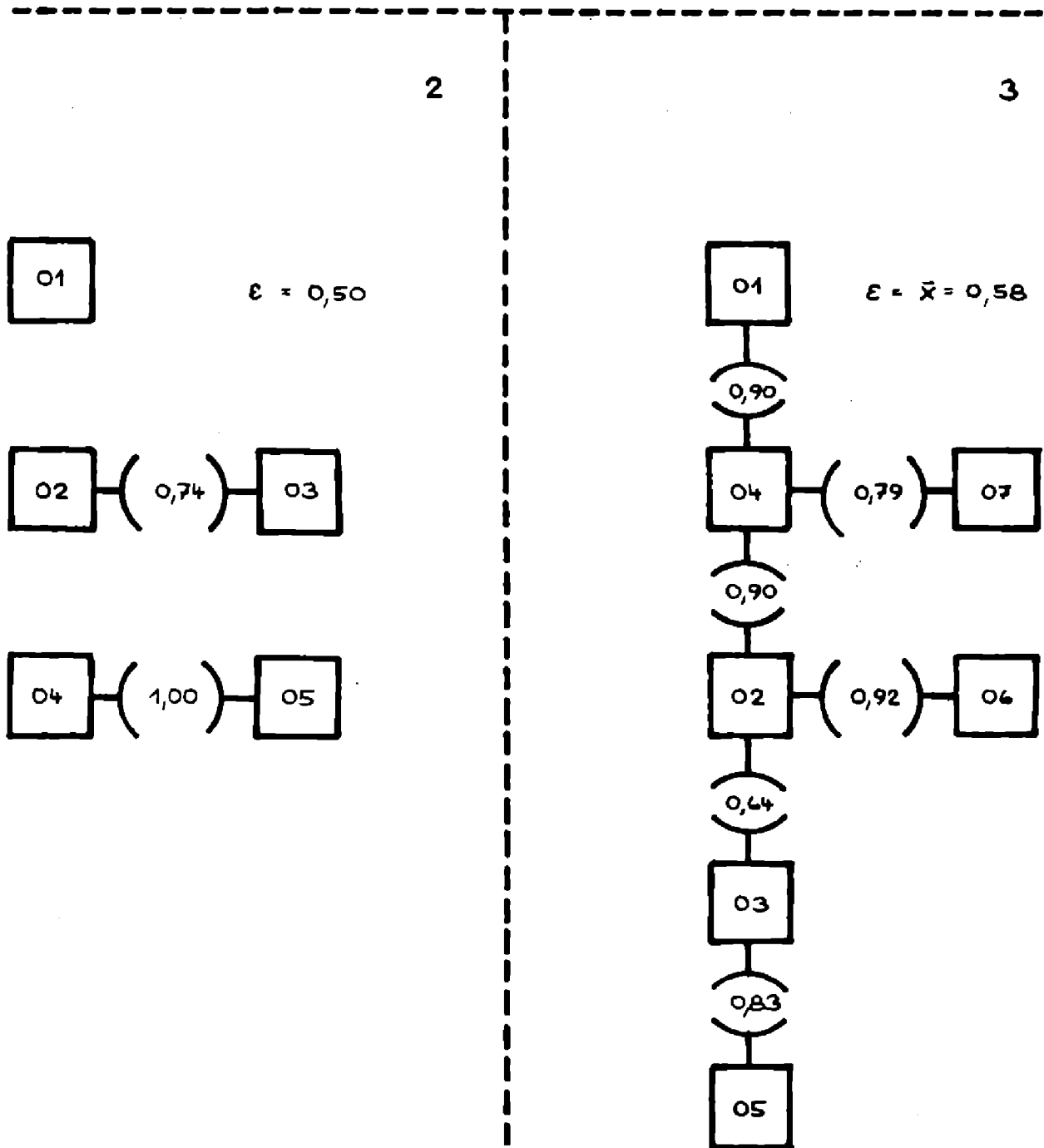

Obr. 11. Studium techniky výzdoby: 1. vstupní matice, 2. maximální kostra grafu v prostoru tříd, 3. maximální kostra grafu v prostoru souborů. Kresba J. Subá.

Poslední vlastnost, kvalita střepu, má pět tříd, do kterých jsou keramické fragmenty zařazovány na základě vizuálního hodnocení, nikoliv, jak by bylo třeba, na základě exaktních metod (obr. 12). Třídy 01, 02, 05 jsou definovány u F. Gabriela (1979b, 54) jako první, druhá a třetí třída. Nově definujeme třídu 03, hrnčinu bez ostřiva s hladkým, matově lesklým povrchem, 04 hrnčinu s olovnatou glazurou, nejrůznějších barev, převážně na vnitřní straně nádoby a 06 jako střep s vysokým stupněm slinutí, převážně šedé barvy na lomu. Četnost jednotlivých tříd i souborů je velmi nevyrovnaná, a proto jsme koeficient závislosti počítali z matice evidující pouze přítomnost či nepřítomnost třídy v souboru podle vzorce

$$T_{A_i A_k} = \frac{\rho^2}{k \cdot 2}$$

kde S = společné přítomné znaky $A_i A_k$; k = počet přítomných znaků A_i , l = počet přítomných znaků A_k (Z. Weber 1974). Vzhledem k vysokým nadhodnotám $T_{A_i A_k}$ stanovujeme prahovou hodnotu $\varepsilon = 0,99$. Kostry grafů se rozpadají na tři podgrafy (obr. 12). Toto výrazné rozdělení zjišťujeme i na jiných lokalitách, například Most (J. Klápště, T. Velimský 1975, 653), hrad Hřídělk (F. Gabriel 1979b, 55), hrad Levín (F. Gabriel 1980). Na základě těchto poznatků definujeme i pro naše lokality tři horizonty:

1. horizont. Kvalita střepu třídy 01, tvar okraje 06, 07, technika výzdoby 01, sestávající z klasických linek a vlnic. Horizont je shodný se starším horizontem F. Gabriela (1979a, 262).
2. horizont. Kvalita střepu tříd 02, 05, tvar okraje 03, 09, ojediněle 08, technika výzdoby 01, tvořená přechodem k vývalkům, 02 sestávající z linek a vlnic, někdy prorývaných, a 03.
3. horizont. Kvalita střepu tříd 02 a vzácně třídy 03, 04, 05, 06, tvar okraje 01, 02, 04, 05, 08, ojediněle 03, 09, technika výzdoby 02, sestávající z linek, vlnic, půloblouků, větviček a svislých vlnic, 03 a importovaná keramika s výzdobou 04 a 05.

Při stanovování absolutního datování keramiky vycházíme z těchto historických skutečností:

1. Hrad Schönbuch (02) existuje prokazatelně mezi lety 1319—1339, kdy zanikl a nebyl obnoven.
2. Hrad Falkenstein (05) existuje prokazatelně mezi lety 1395—1457.
3. Hrad Schauenstein (03) existuje prokazatelně mezi lety 1431—1446.

Při datování 1. horizontu odkazujeme na práce F. Gabriela (1979a, 1979b, 1980). Pouze závěr tohoto horizontu je posunut již před rok 1319, nejzazší počátek tvorby souboru z Schönbuchu (02), v kterém již první horizont zastoupen není.

Počátek 2. horizontu se pravděpodobně překrývá s koncem horizontu 1. (F. Gabriel 1979a). Nasvědčuje tomu i datování keramiky z mosteckých jímek (T. Velimský 1977). Keramika, datovaná autorem do druhé poloviny 13. století, odpovídá po všech stránkách části druhého horizontu. Jímka 2 obsahovala podle naší klasifikace okraje 03, 09 a keramika byla zdobena červenou malbou, případně prorývanou. Obdobný soubor byl získán i při výzkumu hrnčiren v České Lípě (F. Gabriel 1979a) a datován jako mladší horizont do druhé poloviny 13. století až na počátek století 14. V tomto období probíhá vývoj okraje 03 a pokračuje dále, jak jsme již uvedli, až k třídě, v našich souborech nezjištěné. U okraje bylo zjištěno postupné narůstání výšky v závislosti na čase (F. Gabriel 1980). Je pochopitelné, že získané metrické hodnoty není možné spojovat přímo s rokem výroby keramiky. Používáme je pouze pro relativní stanovení závěru některých souborů (02, 07, 01, 04). Jako dosta-

MATERIÁL		ČÍSLO	01	02	03	04	05	06	07
HRNČINA	HRUBÁ	01	■						
	NORMÁL	02	■	■	■	■	■	■	■
	JEMNÁ	03			■		■		
	S GLAZUROU	04			■		■		
POLOKAMENINA		05	■	■	■	■	■	■	■
KAMENINA		06			■		■		

1

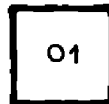

$$\varepsilon = 0,99$$

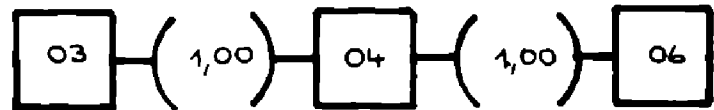
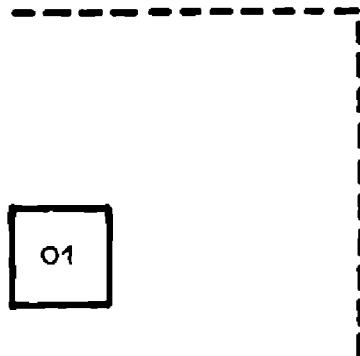
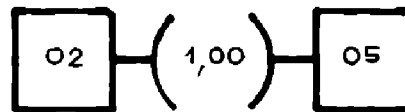

2

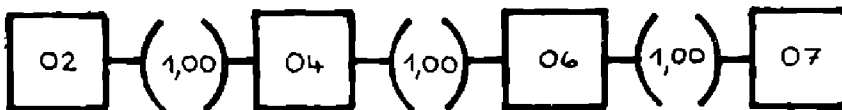

3

$$\varepsilon = 0,99$$

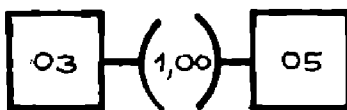

Obr. 12. Studium kvality stěpu: 1. vstupní matice, 2. maximální kostra grafu v prostoru tříd, 3. maximální kostra grafu v prostoru souborů. Kresba J. Subá.

čující považujeme zjištění, že soubory 04, 01, 07 jsou uzavřeny před závěrem souboru 02 (Schönbuch). Vzhledem k tomu, že známe konec osídlení této lokality, tedy i konec tvorby souboru, klademe metrické hodnoty naměřené na okrajích třídy 03 (obr. 13) před rok 1339, který chápeme jako závěr druhého horizontu.

Nástup 3. horizontu nenavazuje, jak již bylo upozorněno, na horizont 2., a je charakteristický především třídou okraje 08. Tato třída převažuje v souboru datovaném v již uvedené práci T. Velimského (1977, obr. 6) do druhé poloviny 14. století. Setkáváme se zde i s naší třídou 03 a ve sledovaných souborech nezjištěným závěrem tohoto typu. Svědčí to o pokračujícím vývoji těchto okrajů po roce 1339. Jejich výška, jak jsme ji zjistili z kresby, se pohybuje od 23 do 31 mm. Výskyt stěžejní třídy 08 na studovaných lokalitách je doložen až po roce 1395. Pro její existenci ve starší době nemáme zatím oporu ani v širším regionu severních Čech. O výskytu tohoto okraje v první polovině 15. století svědčí jeho přítomnost na hradech Lityš a Kalich (F. Gabriel 1974), jejichž založení je kladeno do období husitských válek (J. Smetana, F. Gabriel, v tisku). Hypoteticky předpokládáme plynulý vývoj z třídy 08 do třídy 01 a 02, které jsou konečným produktem postupného vyrovnávání

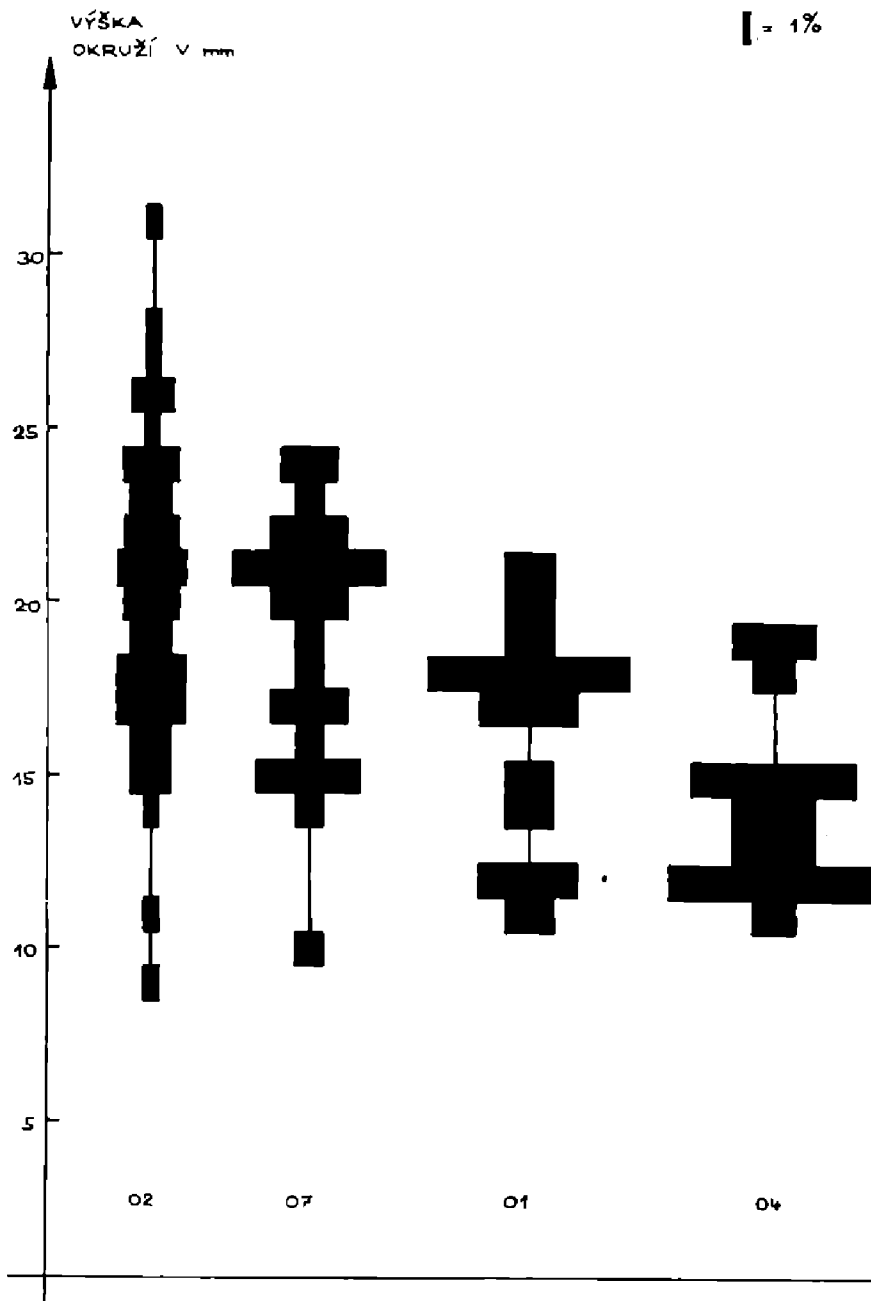

Obr. 13. Četnost výšky okraje 03 (okruží) v % na lokalitách 02, 07, 01, 04. Kresba J. Subá.

Obr. 14. Osídlení lokalit: 1. podle archeologických pramenů, 2. podle písemných pramenů. Kresba J. Subá.

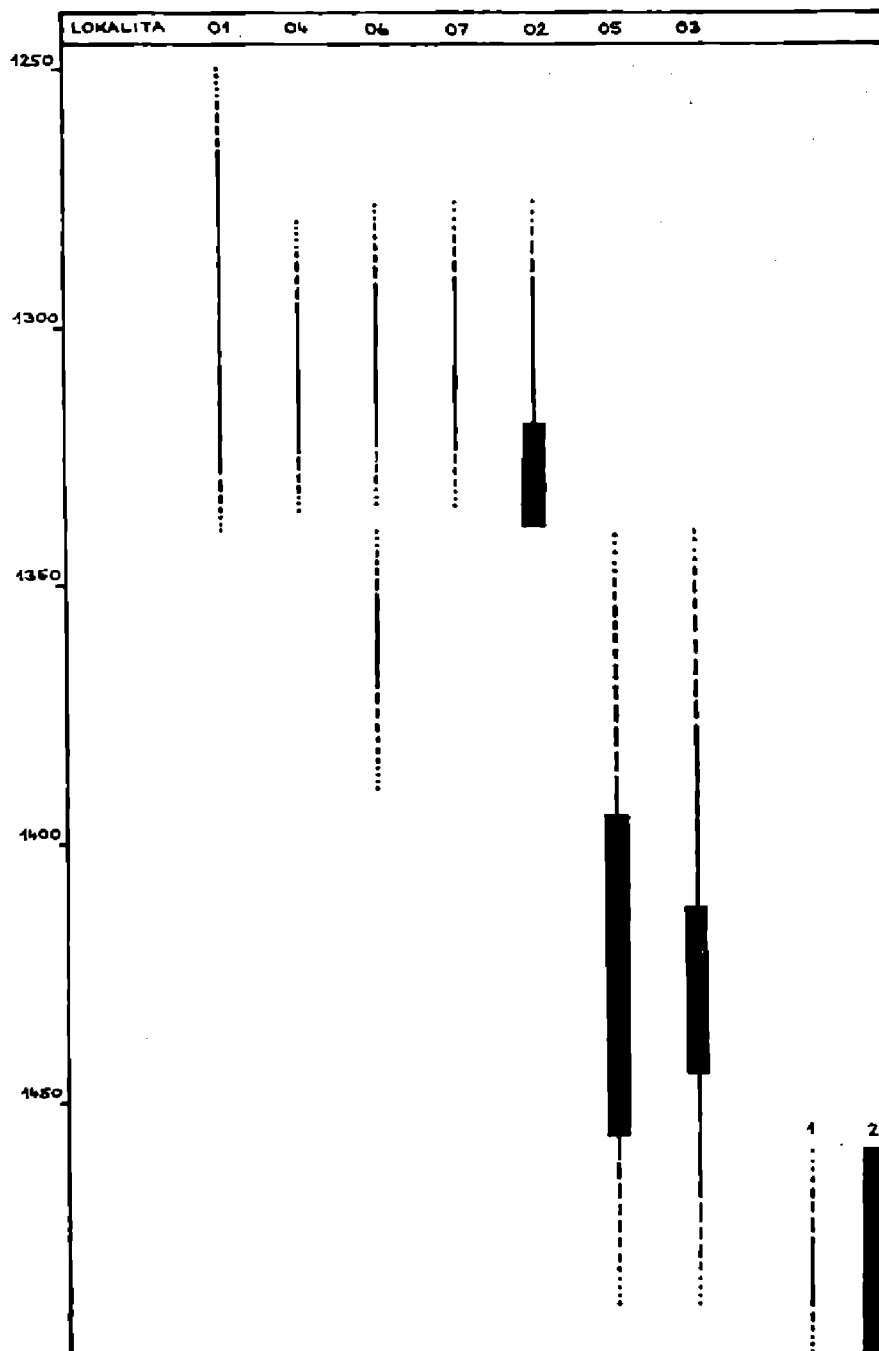

žlábků pro pokličku a souběžně narůstáním vývalku až do převislé formy se zaostřenými hranami (obr. 7, 1—13). Ani pro tento vývoj však nemáme žádné doklady. Pro třídy 01 a 02, které jsou pravděpodobně současné, chybí dosud opora pro absolutní datování. Vzhledem k tomu, že ani ostatní sledované vlastnosti nedovolují určit konec třetího horizontu, zůstává tato otázka otevřená. Je pravděpodobné, že třetí horizont časově překračuje závěr sledovaných souborů. Časový rozsah jednotlivých horizontů, tak jak jsme je charakterizovali, je následující:

1. horizont. Druhá polovina 13. století až počátek století 14., maximálně do roku 1319.
2. horizont. Konec 13. století až do roku 1339.
3. horizont. Mezi léty 1339—1395, jeho trvání v první polovině 15. století, závěr není znám.

Toto datování vlastností keramiky chápeme jako základ pro stanovení stáří jednotlivých lokalit. Do prvního horizontu řadíme pouze lokalitu 01, osídlenou však i v horizontu druhém. V této době však vedle ní již existují i lo-

kalitě 02, 04, 06, 07. Přítomnost okrajů 03 a 09 na lokalitách 03 a 05 považujeme, jak již bylo zdůvodněno, za doklad jejich přežívání v třetím horizontu. Ještě před rokem 1339 zanikají lokality 01, 04, 07. Zánik lokality 06 není jednoznačný. Vysoké procento třídy okrajů 08 (30,77 %) ukazuje na osídlení lokality i ve třetím horizontu. Absence závěru okraje třídy 03 však tuto alternativu vylučuje. Velmi malá četnost okrajů i výzdoby nedovoluje s určitostí datování této lokality uzavřít. Vyslovujeme proto pouze hypotézu, že osídlení zde bylo přerušeno v druhém horizontu a obnoveno, asi však jen krátkodobě, v horizontu třetím. Roku 1339 zaniká lokalita 02. Mezi tímto rokem a rokem 1395 datujeme počátek osídlení lokalit 05 a 03. Jejich zánik datujeme do doby po polovině 15. století. Pro přehlednost uvádíme osídlení lokalit na obr. 14.

Promítneme-li časové zařazení studovaných lokalit na jejich typové určení, zdá se, že podíl času na formování staveb je jistý. Typy 1, 2 a 4 jsou starší, zatímco typ 3 je produktem mladšího období. Porovnáním vývoje v širším regionu však zjišťujeme, že tato časová závislost neplatí v plné míře. Známe i starší lokality typu 3 (Jestřebí, Sloup) a naopak, mladší lokality typu 2 (Chudý Hrádek, Zakšín, Drchlava—Hradiště). Typ 1 však v mladším horizontu již nezjišťujeme. Pro typ 4 nenacházíme vhodné analogie ani ve starším, ani v mladším horizontu.

4. Stanovení historické struktury

Zjistili jsme, že doba existence lokalit nebyla jediným faktorem, determinujícím typ stavby, jak jej ze stavebních reliktnů zjišťujeme. Důležitým činitelem byla i funkce lokalit. O její stanovení se v následujícím pokoušíme. Naše zjištění, a to je třeba si uvědomit předem, budou však ovlivněna jak stavem studia tohoto faktoru obecně,¹² tak i dochováním pramenů a stupněm jejich poznání na jednotlivých lokalitách.

Regionální historiografie považovala všechny lokality a priori za hrady nebo hrádky.¹³ Je nutné přezkoumat i toto určení starší literatury, neboť rozsah lokality u Kyjova se velikostí vymyká z rámce hradů s dřevěnou zástavbou. Povšiml si toho již A. Sedláček (1923, 296). Hradní architektura však odporuje i nelogický přístup na její druhou část schodištěm z příkopu a neorganické rozmístění stavebních reliktnů jak na první, tak i druhé části. Zástavba, na ostatních lokalitách velmi úsporná, je zde poměrně hustá a jak se zdá podle terénu, musíme počítat s dalšími objekty. Některá zjištění, neprotesaný první příkop a malá frekvence trámových kapes a dražé, nás vedou k názoru, že výstavba lokality nebyla zcela dokončena. Počáteční stav archeologického výzkumu dovoluje zatím předložit pouze hypotézu, že se jednalo o prospektorské opevněné sídliště nezdařeného založení, v místech, kde geologické složení hornin naznačuje přítomnost drahých kovů a železné rudy (J. Kratochvíl 1957, 343; J. Kratochvíl a kol. 1960, 399) a pomístní názvy ukazují na těžbu (K. Stein 1979).

Z písemných pramenů zjišťujeme, že lokality Schönbuch (02), Falkenstein (05) a Schauenstein (03) byly hrady. Avšak ani v ostatních třech případech (lokality 01, 04 a 07) není důvodů k pochybám, neboť se jedná o běžné typy hradní architektury.

První typ skutečného hradu, bergfritovou dispozici, nalézáme v českém prostředí od poloviny 13. století a běžně pak ve druhé polovině téhož století jako dispozici hradů vyšší šlechty (T. Durdík 1978, 44). Válcovou věž, bergfrit, považuje D. Menclová (1972 I, 380) dokonce za tak důležitý atribut hradů této společenské vrstvy, že jeho výstavba na hradech budovaných nižší šlechtou byla nemyslitelná. Domníváme se, že důvodem této diferenciacce nebyla alespoň

v počátcích budování hradní architektury u nás, přísný kánón, ale závislost stavby na ekonomické situaci jejího majitele. Bergfritová dispozice předpokládala jednak použití techniky kamenného zdiva na maltu, jednak budování nejméně dvou objektů, věže a paláce, neboť bergfrit nebyl vhodný k obývání. Vzhledem k tomu, že v roce 1319 byl Schönbuch (02), o nějž se v našem případě jedná, jmenován společně s hrady Ojvínem a Rohnau, které prokazatelně měly vlastní panství (E. A. Seeliger 1922, 1—6, 91) předpokládáme, že i on měl centrální roli v rámci panského dominia.

Oproti tomu byl typ hradu s jedinou čtverhrannou věží, plnící současně funkci obytnou i obranou a umožňující použití srubové nebo hrázděné stavební techniky, méně náročný jak na finance, tak i na pracovní síly a mohl spíše vyhovovat drobné šlechtě (D. Menclová 1972 I, 380). Tento názor potvrzuje i T. Durdík (1977, 225), který zjistil ve 13. století čtverhrannou věž, plnící obě funkce současně, pouze na tvrzích. Tento stav pak trval i po celé 14. století. Jednoduchá a nenáročná zástavba, jak ji zjišťujeme u typu 2, odpovídá tedy stavbám drobné šlechty. Vzhledem ke stanovenému datování těchto objektů spojujeme hypoteticky zjištěný časový interval existence hradů typu 2 (lokality u Brtníků, Vlčí Hory a Chříbské) s vytvářením manského systému na periferii osídlené oblasti tehdejšího Žitavska (viz 3.1).

Na základě písemných pramenů nelze připsat centrální funkci ani hradům typu 3, neboť příslušník panského rodu se na nich vyskytuje zcela ojediněle v roce 1428.¹⁴ Na Falkensteině předtím i potom, stejně jako na Schauensteině se setkáváme pouze s příslušníky nižší šlechty, kteří tu měli funkci purkrabích či hejtmanů (A. Horcicka 1915, 41—45, 53). A. Sedláček 1923, 284—285, 295—296). Zdá se tedy, že i v těchto dvou případech šlo původně o hrady zbudované na okraji sídelního území, ovšem v jiné časové rovině než typ 2. Drobná šlechta, jejíž jména v této souvislosti nacházíme, byla v každém případě ve služebním poměru k vyšší nobiletě.

Pokus o stanovení historické struktury, tedy interpretace zjištěné struktury formální (E. Neústupný 1973, 170), chápeme jako hypotézu, podpořitelnou v některých bodech lépe, v jiných hůře. Její prověření na větším studijním vzorku jí buď vyloučí nebo ji dovolí přijmout a zobecnit.

Poznámky

- 1 D. Menclová (1972 II, 222) předpokládá přístup na hrad po mostě z protilehlého, východního, skalního masivu. Množství reliktních staveb u západní, severní a východní paty suku však jasně svědčí o obdobném řešení přístupu jak jsme jej definovali výše.
- 2 Osada Rožany u Šluknova byla ztotožňována se vsí Rocine, připomínanou už roku 1071 (CDLS I, č. 4; CDS I, č. 36) a i když někteří autoři toto ztotožnění odmítají (A. Profous 1951, 603) má jistou indikační hodnotu stříbrný poklad, původně s mincemi, nalezený ve Šluknově a datovaný do 10.—11. století (F. Hantschel 1897, 67; J. Schráníl 1925, 184—185; W. Frenzel 1930, 97—98). Do úvahy je snad možno vzít i neověřený nález střepů údajně hradištního rázu, u Doubice (M. Zápotocký 1977, 538).
- 3 Zdá se, že listina německého krále Jindřicha VII. z 22. VII. 1310 potvrzuje již vytvořený stav, neboť Žitava je jako město Jindřicha z Lipé uváděna výslovně již 13. VII. 1309 (RBM II, č. 2187). Zdá se, že počátky tohoto stavu je možno hledat již na konci vlády Václava II. (E. A. Seeliger 1922, 5; 1923, 5).
- 4 Již roku 1303 se u příležitosti turnaje v Žitavě připomíná mezi jeho many jistý Petr z Naptic, pocházející z hornolužické šlechty (SRLS I, 5; H. Knothe 1879, 377; E. A. Seeliger 1922, 8—11).

- 5 Asi pětina ze známých jmen manů Jindřicha z Lipé na Moravě pochází podle přídomků z rodů, s jejichž příslušníky se setkáváme často v severních Čechách, Lužici i Sasku (A. Turek 1951, 129, 133; H. Knothe 1879; A. Hausen 1891; E. A. Seeliger 1922, 8—11).
- 6 A. Sedláček (1923, 298) se domníval, že hradem, zničeným roku 1339 Lužičany (!) byl hrad jménem Schönbach. To však jednak nesouhlasí se zněním původního pramene a jedná se zřejmě o písařské přehlédnutí u mladších kronikářů (SRLS I, 7), jednak Sedláček sám byl zřejmě na rozpacích, protože nenabídl alternativní lokalizaci. Navíc, vzhledem k tomu, že všechny zmínky pramenů z let 1319—1339 mají vždy souvislost se Žitavskem, nepřichází v úvahu Schönbach také už proto, že žádná z lokalit tohoto jména u nás (A. Profous 1957, 52—53) tuto souvislost nemohla mít. Ztotožnění se Žitavskem není možné ani u stejnojmenné obce u Löbau v NDR. (Za laskavou konzultaci děkujeme dr. Z. Boháčovi.)
- 7 O tom, že hrad již nebyl obnoven, svědčí nepřímo i to, že faráři do sousední vsi Krásné Lípy byli podáváni z poměrně vzdáleného Tolštejna, zatímco pokud bývaly na jednotlivých panstvích hrady dva, bývali kněží dosazováni i jejich purkrabími. V Rumburku dokonce byli dosazováni pouhými many, sedícími na tvrzi (A. Sedláček 1923, 117—118, 123; doklady i jinde po celém svazku).
- 8 D. Menclová (1972 II, 337). Bezprostřední okolí Krásné Lípy, včetně Krásného Buku tvořilo, jak se zdá, vždy volnější součást tolštejnského panství a v roce 1573 bylo prodáno k panství Česká Kamenice (DZ. 61 C 5; A. Sedláček 1923, 120, 293).
- 9 A. Sedláček (1923, 297) a po něm J. V. Šimák (1938, 692) uvádějí mylně rok 1442.
- 10 Třídy tvaru okrajů definujeme graficky: 01 obr. 7—13, 14; obr. 9—24, 25, 26. 02 obr. 7—15—20. 03 obr. 5—8—12. 04 obr. 9—35, 36. 05 obr. 9—44. 06 obr. 5 — 28—31. 07 obr. 5 — 15. 08 obr. 9 — 5—8; obr. 7 — 1—6. 09 obr. 5 — 13, 14, 16.
- 11 Označení typů okrajů zde a v práci F. Gabriela (1974), na kterou jsou v textu četné odkazy, není shodné. Vztah mezi označením je znázorněn na obr. 101. Třídy 07 = 231 a 09 = 230 nejsou však v uvedené práci zastoupeny.
- 12 Bádání v této oblasti, jak upozornil I. Hlaváček (1978, 326), je u nás teprve v počátcích. Dílčí studie, stejně jako práce zde předkládaná, nedovoluje širšího zobecnění.
- 13 Odtud jsou i starší, dnes vžitá názvy Vlčí hrádek, Chřibský hrádek, Brtnický hrádek, Kyjovský hrad.
- 14 V roce 1428 se psal Jindřich Berka z Dubé „de Falkenstein“. (LC. IX, 140).

Prameny a literatura

- AČ — Archiv český III. (ed. F. Palacký), Praha 1844; dtto XXXVII část 2 (ed. G. Friedrich), Praha 1941.
- CDB — Codex diplomaticus et epistolaris regni Bohemiae II. (ed. G. Friedrich), Praha 1912; dtto IV. (ed. J. Šebánek, S. Dušková), Praha 1962.
- CDLS — Codex diplomaticus Lusatiae superioris I. (ed. G. Koehler), Goerlitz 1856.
- Durdík T. 1977: K chronologii obytných věží českého středověkého hradu, *Archaeologia historica* (dále AH), 2, 221—228.
- Durdík T. 1978: Nástin vývoje českých hradů 12.—13. století, AH 3, 41—52.
- Durdík T. 1979: Vývoj hradů 13. století v Čechách, *Folia historica Bohemica* 1, 177—191.
- Durdík T., Chotěbor P. 1979: Recenze Klos R., Němeček F. (1978), AR, 31, 588.
- Frenzel W. 1930: Der Silberschatz von Schluckenau, *Bautzener Geschichtshefte* 8, 97—98.
- Gabriel F. 1974: Středověká fortifikační architektura v severních Čechách, rkp. dipl. práce FF UJEP Brno.
- Gabriel F. 1979a: Počátky hrnčířství v České Lípě, AH 4, 257—265.
- Gabriel F. 1979b: Nejstarší osídlení hrádku Hřidelíku, Litoměřicko 15, 53—64.

- Gabriel F., Smetana J. 1980: Sídelně historické aspekty vzniku města České Lípy, AH 5, 131—142.
- Hantschel F. 1897: Prähistorische Fund-Chronik, zvl. otisk z Mittheilungen des Nordböhmisches Excursions-Clubs (dále MNEC), Česká Lípa 1897.
- Hauson C. 1891: Vassalengeschlechter der Markgrafen zu Meissen, Landgrafen zu Thürigen und Herzoge zu Sachsen bis zum Beginn des 17. Jahrhunderts, Berlin.
- Heber F. A. 1844, 1846: Böhmens Burgen, Vesten und Bergschlösser I, IV, Praha.
- Hlaváček I.: O středověkých hradech a jejich funkcích, Sborník vlastivědných prací z Podblanicka 19, 325—331.
- Hofmann C. 1907: Khaa, d. h. Kühau und die von Kyau, MNEC 30, 15—22.
- Horcicka A., 1915: Das älteste Böhmisches Kamnitzer Stadtbuch, Praha.
- Chotěbor P. 1980: Povrchový průzkum hradu Valečova, AH 5, 255—258.
- Janská E. 1965: Hrad Jana Roháče z Dubé Sión, Sborník Oblastního muzea v Kutné Hoře, řada A — historická č. 6—7, 5—72.
- Klápště J., Velimský T., 1975: Příspěvek ke studiu počátků města Mostu, AR 27, 651—672.
- Klos R., 1967: Z minulosti Českého Švýcarska, Muzejní a vlastivědná práce 5, 214—215.
- Klos R., 1968: Die sechs Felsenburgen in der Böhmisches Schweiz, Sächsische Heimatblätter 14, 97—103.
- Klos R., 1969: Středověká keramika ze zadního Českého Švýcarska, Děčínské vlastivědné zprávy 1, 12—15.
- Klos R., Němeček F., 1978: Skalní hrady v Českém Švýcarsku, Ústí n. Lab.
- Knothe H., 1879: Geschichte des Oberlausitzer Adels und seiner Güter I., Leipzig.
- Kratochvíl J., 1957: Topografická mineralogie Čech I. (A-G), Praha.
- Kratochvíl J. a kol., 1960: Topografická mineralogie Čech III., Praha.
- Kurka J., 1965: Přehled nejstarších vztahů mezi Čechami a Saskem, Z minulosti Děčínska I, 33—45.
- Kurka J., 1974a: Územní vývoj severních Čech a Děčínska a vztahy k jejich sousedství od konce 10. do počátku 14. století, Z minulosti Děčínska II, 7—25.
- Kurka J., 1974b: Několik zeměpisných omylů historiografie severních Čech, Historická geografie (dále HG) 12, 93—117.
- LC — Libri confirmantionum ad beneficia ecclesiastica Pragensem per archidiecessim, I.—X. (ed. F. A. Tingl, J. Emler), Praha 1865—1889.
- Meiche A. a kol., 1907: Die Burgen und vorgeschichtlichen Wohnstätten der sächsischen Schweiz, Dresden.
- Menclová D. 1972: České hrady I., II., Praha.
- Náhlík F., 1864: Führer durch die Böhmisches Schweiz, Česká Kamenice.
- Němeček F., 1965: Loupežné hrádky a Karlštejny v Čes. Švýcarsku, Z minulosti Děčínska I, 63—76.
- Němeček F., 1967: Lovčí zámeček Šternberk, Vlastivědné zprávy Okresního muzea v Děčíně, srpen, 10—12.
- Němeček F., 1968: Dva střípky z Českého Švýcarska, Nové výzkumy Okresního muzea v Děčíně, květen, 3—7.
- Němeček F., 1969: Několik místních jmen Děčínska, Děčínské vlastivědné zprávy 1, 8—11.
- Němeček F., 1974: Pruské mapy Děčínska z 2. poloviny 18. století, Z minulosti Děčínska II, 318—324.
- Němeček F., 1977: K nejasnostem na severní části Müllerovy mapy Čech, Z minulosti Děčínska a Českolipska III, 121—135.
- Neustupný E., 1973: Jednoduchá metoda archeologické analýzy, PA 64, 169—234.
- Paudler A., 1887: Niederkreibitz, Karlstein und Königswalde, MNEC 10, 195—200.
- Paudler A., 1893: Der Schauenstein, MNEC 16, 138—143, 268—270.
- Pilk G., 1895: Schauenstein, MNEC 18, 308.
- Profous A., 1951, 1957: Místní jména v Čechách III., IV., Praha.
- Raková I., 1979: Vývoj pozemkové držby pánů z Vartenberka v letech 1281—1415, HG 18, 69—102.
- RBM — Regesta diplomatica nec non epistolaria Bohemiae et Moraviae II., III. (ed. J. Emler), Praha 1882, 1890.

- RDP — Registra decimarum papalium (ed. W. W. Tomek), Praha 1873.
- Sauppe P., 1904: Der böhmische Teil des Dekanates Zittau, MNEC 27, 242—247.
- Sedláček A., 1923: Hrady zámky a tvrže království českého XIV., Praha.
- Seeliger E. A., 1921, 1922, 1923: Das Land Zittau bis zum Jahre 1319, Mitteilungen des Vereines für Heimatkunde des Jeschken-Isergaues 15; 16, 1—11, 85—95; 17, 1—10, 81—98.
- Schránil J., 1925: Několik příspěvků k poznání kulturních proudů v zemích českých v X. a XI. věku, Obzor praehistorický IV, 160—194.
- Smetana J., v tisku: K počátkům města Děčína, Z minulosti Děčínska a Českolipska IV.
- Smetana J., Gabriel F., v tisku: K otázkám datování, typu a funkce hradu Kalicha u Litoměřic, Folia historica Bohemica 3.
- Smetánka Z., Richter M., 1958: Příspěvek k metodice studia středověké keramiky v Čechách, in: Referáty o pracovních výsledcích českosl. archeologů za rok 1957, Libice, 131—150.
- SRLS — Scriptorum rerum Lusaticarum I. (ed. J. L. Haupt), Görlitz 1839.
- SLČ — Staré letopisy české (ed. F. Šimek), Praha 1937; dtto (ed. F. Šimek—M. Kaňák), Praha 1959.
- Stein K., 1979: O původu místního jména Kyjov, Zprávy místopisné komise ČSAV 20, 558—564.
- Šer J. A., 1970: Intuicija i logika v archeologičeskom issledovanii, in: Statistiko-kombinatornyje metody v archeologii, Moskva, 8—24.
- Šimák J. V., 1938: Středověká kolonizace v zemích českých, České dějiny I. 5, Praha.
- Šusta J., 1939: Král cizinec, České dějiny II. 2, Praha.
- Třeštík D., 1979: Proměny české společnosti ve 13. století, Folia historica Bohemica 1, 131—154.
- Turek A., 1951: Manové nejvyššího maršálka, Vlastivědný věstník moravský 6, 108—115, 129—139, 163—171.
- Urbánek R., 1915: Věk poděbradský I., České dějiny III. 1, Praha.
- Velimský T., 1977: K dendrochronologickému výzkumu středověkých nálezů z Mostu, AH 2, 299—306.
- Walther E., 1930: Die Wall- und Wehranlagen der Sächsischen Schweiz, Dresden.
- Walther E., 1931: Vorgeschichte der Sächsischen Schweiz, Dresden.
- Weber Z., 1974: Přednášky ve školním roce 1973/74 na katedře prehistorie FF UJEP Brno.
- Zápotocký M., 1969: K významu Labe jako spojovací a dopravní cesty, PA 60, 277—360.
- Zápotocký M., 1977: Slovanské osídlení na Děčínsku, AR 29, 521—553.
- Zápotocký M., 1978: Středověká keramika severočeského Polabí. Morfologie a relativní chronologie, PA 69, 171—238.
- Zemlička J., 1978a: K charakteristice středověké kolonizace v Čechách, ČsČH 26, 58—81.
- Zemlička J., 1978b: Přemyslovská hradecká centra a počátky měst v Čechách, ČsČH 26, 559—586.

Zusammenfassung

Zur Datierung und Funktion der mittelalterlichen Befestigungen in der Böhmischen Schweiz

1. Vorhaben

Die Existenz von sieben Befestigungen in der nicht urbanisierten Gegend der Böhmischen Schweiz erweckte schon früher das Verlangen sie zu studieren. Eine Reihe von Arbeiten beendet die Publikation von R. Klos und R. Němeček (1978), die versucht haben, die einzelnen Örtlichkeiten zu datieren und ihre Funktion zu interpretieren. Die Schlußfolgerungen der Arbeit — Existenz der Befestigungen von

der ersten Hälfte des 14. Jahrhunderts bis in die Mitte des 15. Jahrhunderts und der Zusammenhang dieser Burgen mit dem Schutz der mittelalterlichen Verkehrswege — widersprechen allerdings den Ergebnissen der umfangreicheren Forschungen aus der letzten Zeit. Deshalb kehren wir zu der Problematik nochmals zurück. Die Gegenüberstellung der schriftlichen und materiellen Quellen bietet nun eine qualitativ neue Grundlage zum Studium dieser Fortifikationen. Der Vergleich der Typenbestimmung der Örtlichkeiten mit ihrer Datierung bildet die formelle, zur Interpretation geeignete Struktur, die wir als Hypothese vorlegen.

2. Typen der Örtlichkeiten

Im Gebiet kommen mehrere Burgtypen vor:

1. Der Bergfriedtyp in klassischer Form, wie sie T. Durdik (1978, 1979) definiert hat. Der einzige Typ mit Steinarchitektur im verfolgten Gebiet (Schönbuch).

2. Die vereinfachte Variante des Landzuentyps mit einem einzigen Objekt über einem ausgehauenen Kellergeschoß mit unregelmäßig viereckigem Grundriß. Es handelte sich um eine Blockbau- oder Fachwerkkonstruktion, ohne senkrechte ECKELEMENTE. Die Zutrittskommunikation führte auf der Landzunge über einen bis zwei Gräben. Gegenüber der Kommunikation setzen wir einen Wall, eine mörtellos gelegte Mauer oder Palisade voraus. Die Geländeunregelmäßigkeiten in der Umgebung des Objektes hatte eine waagerechte Balkenkonstruktion auszugleichen, die wahrscheinlich mit Brettern bedeckt war (Örtlichkeiten bei Chřibská, Brtníky und Vlčí Hora).

3. Die auf einem Sandsteinmassiv situierte, über eine steile, unmittelbar im Massiv liegende Kommunikation zugängliche Burg; die Kommunikation führte durch ein Interieur, das über dem Niveau der den Fuß des Massivs umgebenden Vorburg in den Felsen gehauen war. Aus diesem Interieur setzte sich die Kommunikation durch Felslücken über Leitern auf das obere Plateau fort. Die Baurelikte weisen auf eine umfangreichere Verbauung hin. Das Hauptobjekt war ähnlich konstruiert, wie bei dem Typ 2. Auf der Felsenburg erkennt man Relikte eines flankierenden Systems nach dem Prinzip des Wehrgangs, der je nach den Geländemöglichkeiten auf der Felswand oder dem Plateaurand angebracht wurde (Falkenstein, Schauenstein).

4. Ähnlicher Typ wie Typ 2, der sich aber durch den um ein Vielfaches größeren Umfang und die Menge der Objekte unterscheidet; er wurde durch einen Graben in zwei ungleiche Abschnitte geteilt. Gegen die Landzunge, über die die Kommunikation führte, war er durch einen weiteren Graben geschützt, der vielleicht von einem Wall ergänzt wurde (Örtlichkeit bei Kyjov).

3. Datierung

Bloß drei der untersuchten Örtlichkeiten erscheinen in schriftlichen Quellen, nach denen Schönbuch am ältesten ist; es ist sicher, daß diese Örtlichkeit bereits im Jahr 1319 stand und im Jahr 1339 untergegangen ist. Diese Zeitspanne, deren Obergrenze sich nicht verschieben läßt, ist ein wichtiger Anhaltspunkt für die absolute Chronologie der Keramik. Weitere Anhaltspunkte bieten die Erwähnungen der Burgen Falkenstein (1395—1457) und Schauenstein (1431—1446). Über die anderen vier Örtlichkeiten schweigen sich die schriftlichen Quellen aus, wir kennen deshalb nicht einmal ihre ursprünglichen Namen und mußten die Zeit ihrer Existenz mit Hilfe der Keramik bestimmen. Die Lückenhaftigkeit der gewonnenen Daten beschränkte die untersuchten Merkmale der Keramik auf den Randtyp, die Technologie des Dekors und die Qualität der Scherben. Wir stellten fest, daß die Örtlichkeit bei Chřibské nach den archäologischen Quellen am ältesten war, sie ist nämlich in der Zeit nach der Mitte des 13. Jahrhunderts entstanden. In das Ende desselben Jahrhunderts datieren wir die älteste aus den Befestigungen bei Kyjov, Vlčí Hora und Brtníky, ebenso wie aus Burg Schönbuch geborgene Keramik. Für das Ende dieser Örtlichkeiten ist das Jahr 1339 der terminus ante quem. In das Ende des 14. Jahrhunderts datieren wir die Entstehung von Schauenstein und Falkenstein, in die Mitte des folgenden Jahrhunderts ihren Untergang.

4. Bestimmung der historischen Struktur

Wir haben festgestellt, daß die Zeit des Bestehens der Örtlichkeiten nicht der einzige den Bautyp determinierende Faktor gewesen ist, wie wir ihn aus den Baurelikten bestimmen. Wichtig war auch die Funktion, die bei der Befestigung bei Kyjov eine besondere Rolle spielte. Vorläufig erlaubt der Stand der archäologischen Untersuchung bloß die Hypothese, daß es sich um die Schutzbefestigung einer mißglückten Siedlungsgründung an Stellen gehandelt hat, wo die geologische Zusammensetzung der Gesteine die Anwesenheit von Edelmetallen und Eisenerzen andeutet und die Ortsnamen auf Schürfungen hinweisen.

Den Klassischen Bergfriedtyp verbinden wir mit der Funktion der Zentralburg im Rahmen eines herrschaftlichen Dominiums. Die einfache und anspruchslose bei Typ 2 festgestellte Verbauung entspricht dagegen Bauten des niederen Adels. Angesichts unserer Datierung der Objekte bringen wir das hypothetisch ermittelte Zeitintervall der Existenz dieser Burgen mit der Ausbildung eines Lehensmannsystems an der Peripherie des damals besiedelten Gebiets von Žitava in Zusammenhang. Nach den Schriftquellen kann man nicht einmal den Burgen des Typs 3 eine zentrale Rolle zuschreiben. Anscheinend handelte es sich im Fall von Falkenstein und Schauenstein ursprünglich um Burgen, die am Rand eines Siedlungsgebietes, allerdings in einer anderen zeitlichen Ebene, entstanden sind. Die Angehörigen des Kleinandels, auf deren Namen man in diesem Zusammenhang stößt, standen jedenfalls im Dienstverhältnis bei der höheren Nobilität.

Den Versuch, die historische Struktur zu bestimmen, mit anderen Worten: die Interpretation der formalen Struktur, fassen wir als eine in manchen Punkten besser, in anderen weniger überzeugende Hypothese auf. Ihre Beglaubigung bei einem umfangreicheren Studienmaterial wird diese Hypothese entweder ausschließen oder es gestatten, sie zu akzeptieren und zu verallgemeinern.

Abbildungen

- Abb. 1. Lageplan der Örtlichkeit bei Chřibská (01). Vermessung F. Gabriel, Zeichnung J. Subá.
- Abb. 2. Lageplan der Burg Schönbuch (02). Vermessung F. Gabriel, Zeichnung J. Subá.
- Abb. 3. Lageplan der Burg Falkenstein (05) und Grundrisse zweier vertiefter Objekte. Vermessung F. Gabriel, Zeichnung J. Subá.
- Abb. 4. Lageplan der Örtlichkeit bei Vlčí Hora (07). Vermessung F. Gabriel, Zeichnung J. Subá.
- Abb. 5. Keramische Randprofile aus der Örtlichkeit bei Chřibská (01). Zeichnung J. Subá.
- Abb. 6. Keramische Randprofile aus Burg Schönbuch (02). Zeichnung J. Subá.
- Abb. 7. Keramische Randprofile aus Burg Schauenstein (03). Zeichnung J. Subá.
- Abb. 8. Keramische Randprofile aus der Örtlichkeit bei Brtníky (04). Zeichnung J. Subá.
- Abb. 9. Keramische Randprofile aus der Burg Falkenstein (05). Zeichnung J. Subá.
- Abb. 10. Studium der Randformen: 1. Eintrittsmatrize, 2. maximales Diagrammgerüst im Raum der Klasse, 3. maximales Diagrammgerüst im Raum der Serien. Zeichnung J. Subá.
- Abb. 11. Studium der Dekortechnik: 1. Eintrittsmatrize, 2. maximales Diagrammgerüst im Raum der Klassen, 3. maximales Diagrammgerüst im Raum der Serien. Zeichnung J. Subá.
- Abb. 12. Studium der Scherbenqualität: 1. Eintrittsmatrize, 2. maximales Diagrammgerüst im Raume der Klassen, 3. maximales Diagrammgerüst im Raume der Serien. Zeichnung J. Subá.
- Abb. 13. Frequenz der Randhöhe 03 (Halskrausen) in ‰ an den Örtlichkeiten 02, 07, 01, 04. Zeichnung J. Subá.
- Abb. 14. Besiedlung der Örtlichkeiten: 1. nach archäologischen Quellen, 2. nach schriftlichen Quellen. Zeichnung J. Subá.