

Svoboda, Ladislav

## O plášťových hradech

*Archaeologia historica*. 1995, vol. 20, iss. [1], pp. 355-388

Stable URL (handle): <https://hdl.handle.net/11222.digilib/140148>

Access Date: 29. 11. 2024

Version: 20220831

Terms of use: Digital Library of the Faculty of Arts, Masaryk University provides access to digitized documents strictly for personal use, unless otherwise specified.

# O plášťových hradech

LADISLAV SVOBODA

## I. Vymezení problematiky

Ve svém příspěvku se nechceme zabývat ani hrady přechodného typu, ani jejich moravským ekvivalentem, tzv. kolonizačními provizórii, ale vrcholně středověkými hrady s převládající kamennou výstavbou. Jsou-li základními skladebnými prvky většiny takových hradních jader palác, věž a hradba, pak u bezvěžových hradů jeden z této trojice odpadá – téměř výlučně se skládají jen z obytné zástavby, doplněné na uzavřený obvod hradbou. První odčlenění z této skupiny se provádí podle charakteru hradby: je-li na čelní straně výrazně silnější a vyšší, mluvíme o hradu se štítovou zdí. Další typologické třídění ostatních bezvěžových hradů se odvíjí od výškového vztahu hradby, jež má zhruba jednotnou tloušťku a plynulé ukončení, a obytné zástavby, tedy paláce nebo paláců, bez výjimky důsledně zapojených do obvodu jádra hradu. V zásadě může docházet ke třem typům takového vztahu: hradba obytné stavby převyšuje, je s nimi stejně vysoká nebo naopak je nižší.

Poslední z těchto vztahů patří dispozicím **palácovým**, které se dále dělí na jednopalácové, dvoupalácové a tzv. dvorcové dispozice, jejichž odlišení od předchozích není zcela jasné.

První případ náleží hradům **plášťovým** či obalovým. Plášťové hrady jsou definovány jako bezvěžový typ hradu s vysokou silnou okružní hradbou, za níž jsou po celém obvodu hradu skryty jeho stavby (Durdík, 1992, slovník). Tuto definici chápeme tak, že hradba je hlavním obranným prvkem jádra hradu jak ve smyslu pasivní hmoty, dělicí obránce a obléhatele, tak většinou i aktivním – její cimbuřím nebo jiným, dokonalejším krytím opatřený ochoz umožňoval aktivní obranu celého obvodu hradu ručními zbraněmi. Právě průběžný obranný ochoz, umožňující rychlé přesuny obránců, a tedy redukci jejich počtu, považujeme za jeden z důležitých znaků tohoto typu i za podstatný důvod jeho oblíbenosti – vedle odpadající výstavby technicky i ekonomicky náročné věže, zvláště pokud se bez ní bylo možno obejít vhodným výběrem staveniště. Připomeňme ještě, že obalová či plášťová zeď může mít i ostrá nároží a mohou před ní být vysunuté ji nepřevyšující objekty bran.

Dosavadní výklad teoreticky nepřipouští, aby se nad ní zvedaly některé střechy, je to však těžko prokazatelné a lze to dokonce i u příkladů, považovaných za ukázkové (srv. např. Dalečín), důvodně zpochybnit. Takové plášťové hrady, střechy jejichž paláců se opíraly buď o hradební ochoz nebo tvořily jeho zastřešení, jsme pracovníčně nazvali **vyrovnané**. Střechy tak sice nebyly chráněné před možností přímého postřelu, toto řešení však umožňuje spokojit se s hradbou asi o čtvrtinu nižší a výstavbu hradního sídla tak výrazně dále zlevnit. Vezmeme-li v úvahu některá staveniště na osamělých návrších nebo ostrozích s klesající šjíjí, bylo takové řešení z pohledu útočníka, stojícího u paty hradního vrchu zvláště u varianty střech, navazujících na vnitřní okraj ochozu (srv. částečnou rekonstrukci paláce hradu v Říčanech – Menclová, 1972, 165), prakticky zcela adekvátní.

Určit dnes původní podobu našich hradů je při mnohdy značném stupni jejich rozpadu obtížné a výsledky, získané převážně povrchovými průzkumy, je nutno často označit jako hypotetické. Nemůžeme-li v pozůstatcích hradu rozeznat zbytky věže, nemusí to zna-

menat, jak jsme se o tom přesvědčili např. ve Štěpanicích,<sup>1</sup> že tu věž skutečně nebyla. I u dobře čitelného bezvěžového hradního půdorysu se pak můžeme s větší či menší pravděpodobností dohadovat, jaké byly jeho výškové vztahy, tedy jaká byla jeho výsledná podoba a potažmo ke kterému typu patřil. Opíráme se přitom nejčastěji jen o tloušťky zdiva těsně nad terénem, ošidnost takového hodnocení prokázal např. hloubkový průzkum Břežnice, a to dokonce ve prospěch značné výšky hradby, už v patě tenčí než obvodové zdivo paláce. Jednoznačné přiřazování těchto dispozic k palácovým typům pokládáme velmi často přinejmenším za neprokazatelné.

Při typovém rozlišení jsme se záměrně nezmínili o celkové charakteristice půdorysného tvaru hradního jádra. I když vedení hradby mělo vliv na možnou intenzitu obrany některých míst, především brány, nepovažujeme jeho variace za tak specifické, aby je bylo možno definovat jako zvláštní hradní typy. Nevidíme proto důvod, proč by plášťová hradba nemohla být založena také na pravidelném čtyřúhelném půdoryse – zejména pro takovoto hrady však bylo zatím hledáno jiné typové ohodnocení.

Více či méně pravidelnou, jedno- nebo dvoupalácovou dispozici či obvodovou zástavbu pak považujeme za další zpřesnění charakteristiky dané lokality. Jak ukážeme, přechod mezi pravidelným a zcela nahodilým, neuvědomělým uspořádáním je celkem plynulý a hranice lze jen velmi těžko definovat, na torzálně dochovaných lokalitách často nelze o lomeném či plynulém průběhu obvodu hradu zodpovědně rozhodnout. Lze navíc uvažovat o tom, že i ty nejpravidelnější dispozice nejsou výsledkem estetické, ale utilitární úvahy.

Další obtíže v typologickém zařazení přináší rozlišení plášťové a štítové zdi. Tento problém nelze vyloučit zvláště u Seeberka, Velhartic a Lanšperka, nejmarkantnější je u Šenkenberka. Také nově zaváděný termín dvorcové dispozice bude nutno zvážit nebo přesněji definovat (např. procentem zastavěné plochy?), neboť uvádění zástupci nijak nevybočují plošnou velikostí jádra z celkové produkce. Hypoteticky uvádíme i některé lokality, označované jako tzv. kolonizační provizória, pokud se u nich připouští existence hradby, byť zděné na hlínu.

Do následujícího katalogu jsme se tedy pokusili seřadit vedle jasných a obecně přijímaných představitelů plášťového a vyrovaného typu i lokality problematičtější, s vědomím větší či menší míry pravděpodobnosti.

## II. Katalog<sup>2</sup>

### Č E C H Y :

**B o l k o v** – Na dnes již bohužel zaniklé lokalitě (plocha jádra cca 1 250 m<sup>2</sup>), jejíž existence je doložena v poslední čtvrtině 13. století, byla v přední části jádra, zachyceného výzkumem A. Hejny, zjištěna kruhová stavba blíže neidentifikovatelná (Wolf, 1977, 108), podle tenoučkého obvodového zdiva však zřejmě nešlo o věž. Stavba se připisuje Bolkovovi I., knížeti svídnicko-javorskému.

**B r a d l e c** – plánec hradu od Menclové (1972, 394) je co do tlouštěk zdiva viditelně zkeslený (chybně je ostatně, stejně jako v Sedláčkově, i sever a chybí tu i měřítko): obě stěny domnělé věže v síle 230 cm jsou na spáru přisazené ke zcela stejně silnému zbytku obvodové hradby a ta je ve své severní části sice oslabená, ale jen díky téměř kompletně opadanému vnitřnímu líci (obr. 1:A). Přesto nelze tomuto nárožnímu útvaru, vzniklému případně i během stavby nebo o něco později, upřít významnou obrannou funkci, snad v souvislosti s blízkostí brány. Rozsah další zástavby asi 50 metrů dlouhého a přes 20 m širokého vnitřního hradu (asi 920 m<sup>2</sup>) nelze bohužel přesněji vymezit, táhla se asi po východní straně. Po hradě se psal v roce 1322 Havel Ryba z Lemberka z rodu Markvarticů (tamtéž, 393).

**B ř e c š t e j n** – překvapující na beztak již miniaturním, efektním srdčitém půdorysu plášťového hrádku o délce 21 a největší šířce 15 metrů (asi 220 m<sup>2</sup>; obr. 11:D) je vedle

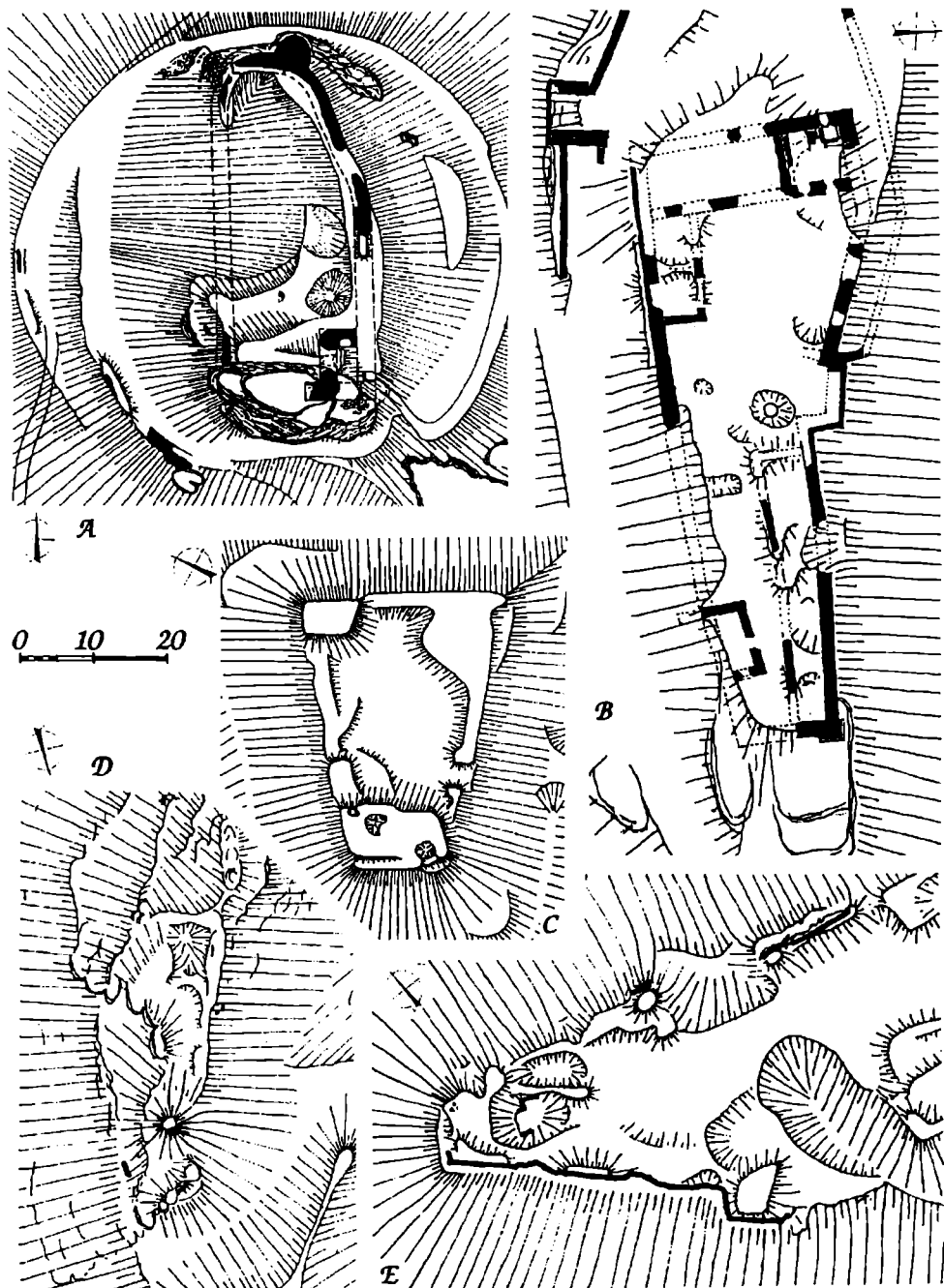

Obr. 1. Půdorysy dnešního stavu jader hradů: A Bradlec, B Děvín, C tzv. Hlavačov, D Hlondný, E Choustníkovo Hradiště. Černé položené viditelné zdivo, půdorysy jsou orientovány tak, že původní (ev. předpokládaný) vstup do jádra je na pravé straně. Podle terénních náčrtů autora.

vyčlenění dvou „budov“ (místnost v „paláci“ má 21 m<sup>2</sup>, ve „vrátnici“ 8 m<sup>2</sup>) i datování až do I. poloviny 15. století (Gabriel, 1990, 14).

**B ř e z i n a** – Masivní zdivo v čelní části hradu lze vedle dosavadního výkladu, který je považuje za zbytek donjonu (Durdík, 1977, 225), interpretovat jako část obalové zdi, která sledovala okraj celé stáječící se plošiny (asi 340 m<sup>2</sup>; obr. 7:B). Hrad vznikl nejspíše mezi lety 1379 a 1389 (Sedláček, 1905, 175).

**B ř e z n i c e** – v rekonstrukci nejstarší fáze hradu (polygonální ovál asi 52×40 m, 1 700 m<sup>2</sup>; Kopeček, 1986, 13), kladené do 60. až 70. let 13. století, je obvodová hradba zakreslena nižší než k ní přisazený dvoupatrový severozápadní palác, avšak tato hradba je kolísavě zachována až 60 cm nad podlahu jeho 2. patra (tentýž, 1972, 3). Je však už v přízemí tenčí než jeho zdivo a nahoru se ještě ztenčuje. Je tedy třeba uvažovat i o tom, zda vůbec měla zakreslený krytý ochoz. Překvapující je i absence původní obytné budovy v jižní, relativně nejpravidelnější části březnického hradu, s branou sousedící – je nutno vyslovit domněnku, zda se tu opevnění nevyhýbalo ještě starší, nejspíš ještě dřevěné stavbě.

**B u b e n** – Menclová (1972, 418) předpokládá v exponované poloze na skále v čele hradu čtvercovou věž, zatímco Sedláček (1905, 159) tu viděl zbytky pětibokého útvaru. Hradní jádro (asi 930 m<sup>2</sup>) tvoří téměř pravidelný obdélník se zmíněným výstupkem na skále nad vstupem, zástavbu tvořil dvoukřídlý palác (320 m<sup>2</sup>) a další objekt s branou. Hrad postavili mezi lety 1333 a 1349 vladykové z Nečtin.

**Č e s k á L í p a** z nejstarší stavby hradu se dochovala po s. a v. straně areálu spodní část polygonálně utvářené, 230–250 cm silné obvodové hradby včetně cimbuřím chráněného ochozu. O zástavbě, ba ani o rozsahu jádra na západní straně zatím nevíme vůbec nic (nejméně 3 000 m<sup>2</sup>). Hrad založil před r. 1277 Chval z rodu Ronovců (Gabriel–Lancinger, 1992, 39–40).

**D ě v í n u** Strážě pod Ralskem – jádro hradu zaujímá v délce 85 m a šířce 30–14 m (asi 1 950 m<sup>2</sup>; obr. 1:B) vrcholovou část kopce, tvořícího dvojici s Hamerským Špičákem. Ve zříceninách se nenachází žádný útvar, který by bylo možno interpretovat jako původní věž, čtvercová stavba v západním nároží byla vydělena z podélného paláce, který vyplňoval celé západní čelo hradu a byl k hradbě přistavěn na spáru (hradba tu má tloušťku 2 m, nádvorní zeď paláce 1,5 m). Poslední úsek přístupové komunikace vedl pravděpodobně po mostě na přízedních pilířích po její severní straně. Dlouhá, mírně lichoběžníková budova stála i v severní části, její původnost však nelze jednoznačně určit. Hrad se poprvé připomíná v roce 1283, kdy jej král Václav II. prodal s dalšími hrady Janovi z Michalovic (Sedláček, 1895, 158).

**D í v č í K á m e n** – pravidelné jádro hradu tvoří lichoběžník 53×24 m (asi 1 260 m<sup>2</sup>), zástavbu protilehlé paláce o ploše 320 a 310 m<sup>2</sup>. Podle rekonstrukce pro 15. století (Menclová, 1972a, 79) je hrad hodnocen jako čistý příklad dvoupalácové dispozice, paláce však ochoz hradby převyšují jen svými střechami. Navíc tu původně, mezi lety 1350–1360, vznikl jen jediný, navíc o patro nižší palác (tamtéž, 79) a hrad lze tedy bez problému zařadit mezi zástupce vyrovnaného plášťového typu s pravidelným půdorysem (obr. 12:D).

**T z v. H l a v a č o v** – lokalita nad levým břehem Tiché Orlice, 2,5 km sz. od Chocně, má pravidelný lichoběžníkový půdorys o délce 35 a šířce 16–27 m (asi 760 m<sup>2</sup>; obr. 1:C) s nejvýraznější vyvýšeninou po budově v čelní části, méně čitelný je relikt ve východním nároží a drobná stavba se rýsuje i v rohu severním. Podle stop tedy není možné vyloučit ani kastel, který je však v prostředí asi krátce fungující fortifikace, k níž se nám nezachovalo ani původní jméno, značně nepravděpodobný. Vznik spojuje Sedláček (1883, 248) s aktivitou potštejnských Drslaviců počátkem 14. století.

**H l o d n ý** – zbytky hradu se nacházejí na klesajícím nepravém ostrohu v Orlických horách, 2 km sz. od Velkého Uhřínova. Asi 40 metrů dlouhé a až 15 metrů široké staveniště (asi 560 m<sup>2</sup>; obr. 1:D) není na opyšné straně ani pevněji vymezeno příkopem, a to potvrzuje krátké trvání života patrně ne zcela dokončeného hradu. I z toho důvodu výraznou vyvýšeninu v jeho přední části považujeme spíše za přírodní útvar než zbytek věže, i když zlomek

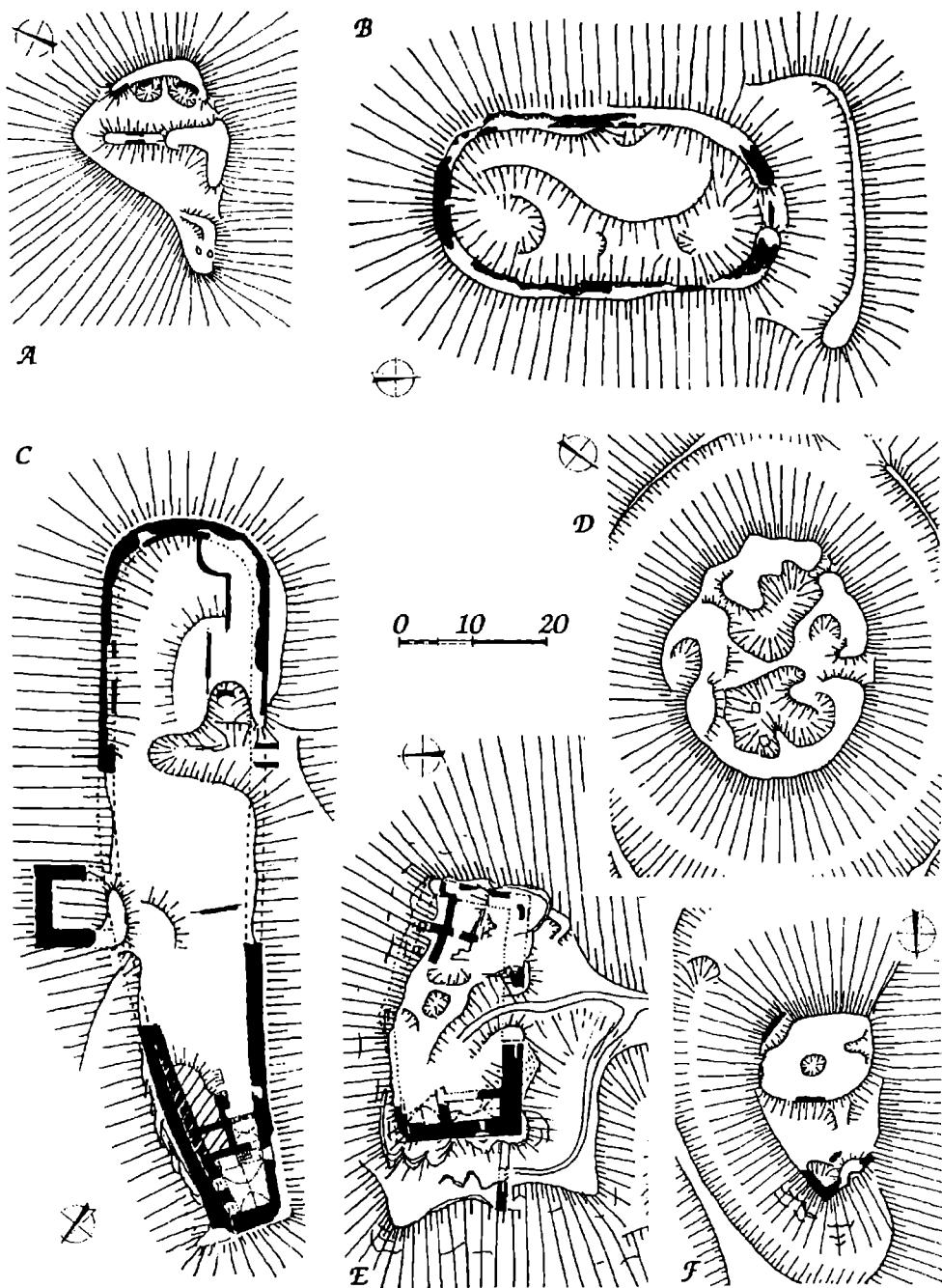

Obr. 2. Půdorysy dnešního stavu jader hradů: A Karlík, B Kostomlaty u Nymburka, C Kyšperk, D Mokřice, E Návarov, F Košťálov u Jilemnice. Legenda jako u obr. 1.

hradby na jejím východním svahu potvrzuje zděnou výstavbu. Hrad snad postavil Jan Ověř ze Zampachu, připomínaný v letech 1354–69 (Sedláček, 1883, 211).

**H r a d o v é S t ř i m e l i c e** – u hradu, postaveného před r. 1359, se předpokládá bezvěžová dispozice na lichoběžníkovém až kosodélném půdorysu se zástavbou minimálně po třech stranách (Durdík, 1990, 137), vzhledem ke značně torzální zachovalosti však jde o představu silně hypotetickou.

**H r u b á S k á l a** – rozsah asi 85 metrů dlouhého a 18–45 metrů širokého hradu (asi 2 200 m<sup>2</sup>; obr. 10:D) byl do značné míry určen staveništem na monumentálním pískovcovém bloku, obráceném dlouhou stranou k přístupu. Pres pozdější přestavby na zámek se na této straně zachovala podstatná část kolem 2 metrů silné hradby, v nejlépe chráněné poloze severní palác a snad i zbytky paláce východního. Hrad se připomíná poprvé k roku 1353 v majetku Hynka z Valdštejna (Sedláček, 1895, 47), archeologické nálezy dokládají jeho existenci již ve 2. pol. 13. století (Prostředník, 1994, sdělení).

**H ř í d e l í k** – hrádek na skalním bloku u Blíževedel má obalovou zeď 2 m silnou, na půdoryse protáhlého vejčitého tvaru se seříznutou špičkou, délka jádra je 27 metrů a největší šířka 16 m (asi 330 m<sup>2</sup>; obr. 7:D). Jak dosvědčují i části dobře zachované omítky, byl hrádek ještě v minulém století využíván k bydlení, takže zbytky vnitřního dělení nemusí být původní. Příčka, oddělující severovýchodní prostoru, navíc zčásti zakrývá zadržívku střílny v jihovýchodní stěně. Přesto je možno právě v této pravidelné části předpokládat hlavní budovu a obdélný přístavek při vyklenutém čele silně připomíná podobnou stavbu na Strádově nebo Břecštejně. Archeologický výzkum klade vznik hrádku do 2. poloviny 13. století (Randus, 1986, 148), k roku 1334 je tu doložen biskupský purkrabí Martin (Sedláček, 1923, 303).

**C h l u m e c** nad Cidlinou – podle rozboru dochované dokumentace a průzkumů měl předpernštejnský hrad, jeden z nejmladších u nás, zhruba lichoběžníkový tvar (asi 1 600 m<sup>2</sup>) se zástavbou po 2–3 stranách, zřejmě bez věže (Kuča, 1993, 151). Vzhledem k totožné tloušťce venkovní i nádvoří zdi paláce – 150 cm – předpokládáme nejspíše vyrovnané řešení.

**C h o u s t n í k o v o** **H r a d i š t ě** – Sedláček (1887, 74) předpokládá výstavbu hradu před rokem 1316 na místě slovanského hradiště, čitelnost je velmi špatná a hypotetičnost interpretace zvyšuje i barokní přestavba. V asi 40 metrů široké čelní části zhruba lichoběžníkového vnitřního hradu (asi 1 600 m<sup>2</sup>; obr. 1:E) nicméně zbytky věže nejsou patrné. Zbytky dvou- až tříprostorového paláce vyplňují jeho západní, nejlépe chráněnou část a další budovu lze tušit v jižním nároží.

**C h u d ý h r á d e k** – jádro hradu v ostrožní poloze má zhruba lichoběžníkový tvar s pravouhle vybraným severovýchodním nárožím o rozměrech 34×30 metrů (asi 840 m<sup>2</sup>), s budovami po jižní a východní straně (Gabriel–Panáček, 1993, 12–14), a jeho vznik je kladen nedlouho před rok 1391 (titíž, 1991, 37).

**K a r l í k** – Sedláček (1889, 84) tu předpokládal hrádek s hlavní věžovitou stavbou, založený Karlem IV. Podle dnes dochovaných zbytků či spíše terénních reliktvů lze však soudit spíše na plášťový hrádek kapkovitého tvaru (asi 320 m<sup>2</sup>; obr. 2:A), v němž bytelnější, zhruba půlkruhová budova vyplňovala čelní část za zdí nejméně 2,5 metru silnou. Rozsah budovy na opačné straně nelze určit, protože část plošiny sjele po příkřem svahu, vstup do jádra předpokládáme mezi oběma budovami na jižní straně.

**K o m o r n í H r á d e k** – půdorys hradu, původně zvaného Veselí a pocházejícího až z doby po roce 1412, je zčásti pravidelný (asi 1 600 m<sup>2</sup>; obr. 11:B). Při jihovýchodním nároží se tu uvádí válcová věž (Brožovský, 1988, 4) nebo bašta (Šimek a kol., 1989, 202), jíž se tu zdá v půlkruhové podobě potvrzovat i katastrální mapa z roku 1841. Šlo však zřejmě o baštu parkánu, který se na místě pozdějšího vstupního křídla mohl rozšiřovat v malé předhradí. Průzkum SÚRPMO, reprodukováný Brožovským, shledal jako gotický hlavní trakt přímého severního křídla nad strání k Sázavě i široce zaoblené jihozápadní nároží, východní křídlo je podle něj až renesanční.

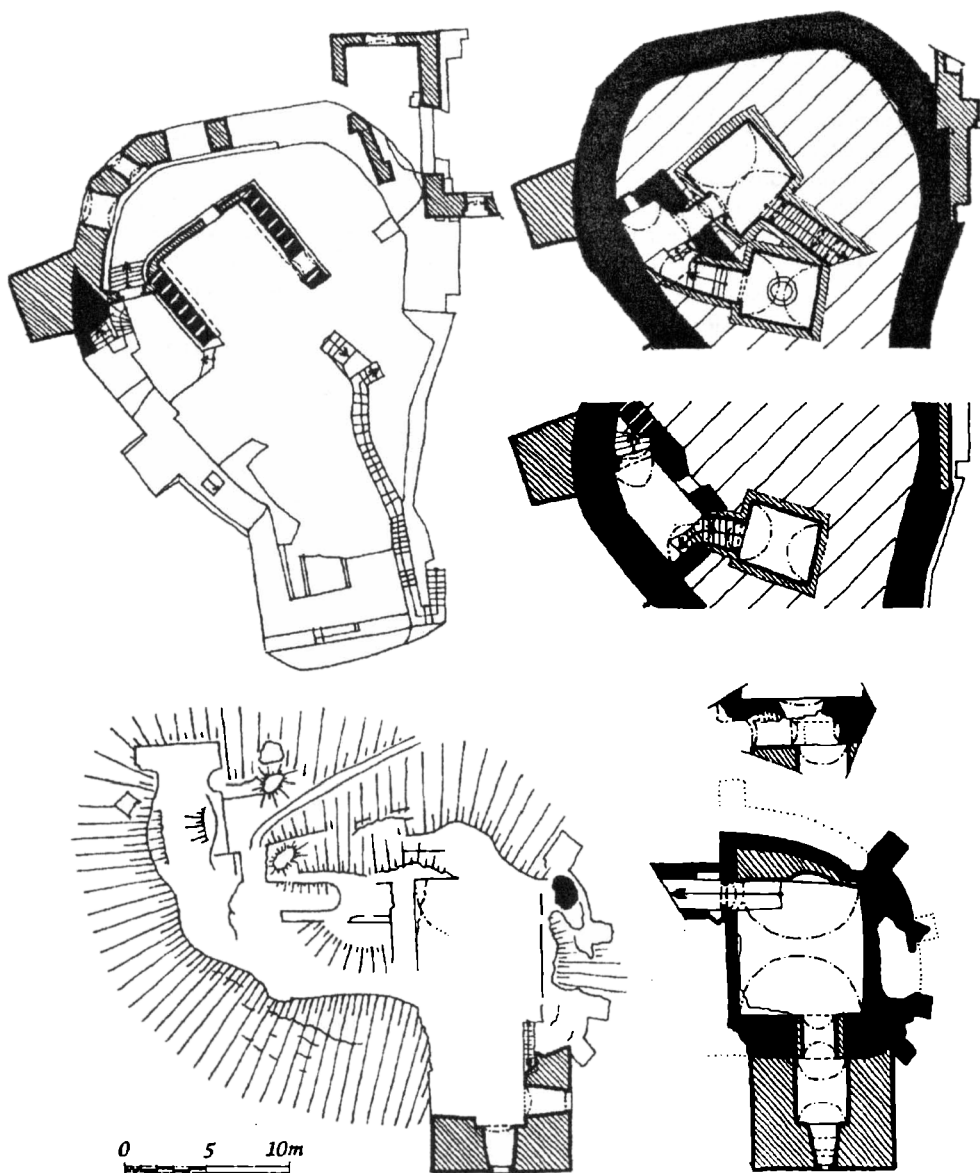

Obr. 3. Půdorysy dnešního stavu jader hradů Košumberka (nahore: přízemí, spodní a vrchní sklepy) a Kumburka (dole: přízemí, meziúroveň a sklepy). Černé položené zdivo z nejstarší (přerušované hypoteticky), šrafované z mladších stavebních etap. Košumberk zpracován s použitím zaměření z archivu OU v Chrudimi.

K o s t o m l a t y u Nymburka – jádro hradu má zhruba tvar obdélníka s oblymi čely o rozměrech cca 45 a 25 metrů (asi 1 120 m<sup>2</sup>; obr. 2:B). vymezeného cihelnou hradbou o tloušťce asi 2,3 m. Datování stavby je bohužel zcela nejisté, přídomek je doložen již od roku 1223 (Sedláček, 1895. 351).

K o š ť á l o v u Lomnice n. Pop. – nevelké, zhruba kapkovité jádro hradu má délku přes 20 a šířku asi 15 metrů (asi 350 m<sup>2</sup>; obr. 2:F). Jeho podstatnou část zabíral palác, jevící se dnes jen jako vyvýšená plošina s patrnými zbytky zdiva z nádvorní stěny a oblého jižního nároží. Další drobný zbytek zdiva je zřejmě pozůstatkem menší budovy na severním



konci, asi v souvislosti s bránou. Prvním známým držitelem je k r. 1374 Hynek z lomnické větve Valdštejnů (Sedláček, 1887, 201).

**K o š u m b e r k** – nevelké, zhruba vejčité jádro hradu (asi 420 m<sup>2</sup>; obr. 3) bylo vymezeno přes dva metry silnou obalovou hradbou. Trojicí pravouhle navazujících zdí v jeho středu o tloušťce 0,8–1,2 metru nepovažujeme za věž (srv. Durdík, 1977, 225), ale za části vnitřních zdí obvodové zástavby. Východní a západní zeď jsou snad ještě zbytky původních, proti sobě položených paláců, tenčí severní zeď pak výsledkem zahušťování zástavby, při němž byla zaklenuta i část původního nádvoří. Druhotné jsou i čtverhranné opěrné pilíře či věžice a bašta. Hrad vznikl nejpozději na počátku 14. století (Sedláček, 1882, 96).

**K o z l o v** – stavebník plášťového hradu někdy z 1. poloviny 14. století není znám, jde asi o sedmiboký útvar o průměru 28–35 m (750 m<sup>2</sup>; Fišera, 1986, 63).

**K o ž l í** – přes velmi torzovitou zachovalost zříceniny snad lze akceptovat dosud přijímanou půdorysnou podobu jádra hradu jako mírně deformovaného obdélníka se dvěma protilehlými paláci (asi 860 m<sup>2</sup>; obr. 7:G), obklopeného parkánem stejného tvaru, s vysunutou branou (Menclová, 1972a, 95; Durdík, 1984, 136). Hradba má tloušťku 180–200 cm, nádvoří zdi paláců se bohužel nedochovaly, v místě uvažované schodiškové věže (Durdík, 1984, 136) jsou dnes patrné jen málo zřetelné stopy silně lichoběžníkového tvaru, neumožňující bez archeologického výzkumu jednoznačný výklad. Vznik hradu se předpokládá i přes osamoceně doložený predikát k r. 1318 počátkem 14. století (Sedláček, 1927, 47).

**K ř i v s o u d o v** – přes velmi nejisté předbarokní stáří nejvýše 115 cm silného, již jen z fotografií známého zdíva trojkřídlé sýpky, stojící od roku 1928 na hradišti, se lze ztotožnit i s poukazem na další blízký hrad pražského biskupství ze 14. století v Trhovém Štěpánově s jeho pravděpodobně bezvěžovou podobou (Durdík–Bolína, 1987, 154). Lze tu však nadhodit myšlenku, zda obě lokality, svou rozlohou (zde asi 2 350 m<sup>2</sup>) evidentně přeceňující svůj význam, nejsou jen zárodečným stádiem uvažovaných kastelů, majících v úmyslu opakovat schéma použité v Horšovském Týně.

**K u m b u r k** – typologická revize jádra tohoto hradu je o něco náročnější. Nelze tu už vůbec vystačit s plánkem od Menclové (1972, 403), který vystihuje situaci ještě hůře než Sedláčkův (1887, 176). Sklep tzv. věže, cele zbudovaný z pískovcových kvádrů, je propojen se sklepem paláce průchodem se špaletami i půlkruhovým záklenkem z téhož materiálu (skrže 270 cm silnou zeď z lomového čediče; obr. 3), zasahujícím do velmi strmého parapetu staršího větracího okénka (srv. vyobrazení tamtéž, 181). I když vnější část okénka dnes chybí a je nahrazená podélnou chodbičkou se segmentovou klenbou, vzniklou asi při konzervačních pracích, jednoznačně dokazuje pozdější vznik této věže nebo spíše bašty, s níž současně je asi i vysoké valené zaklenutí sklepa z těchže kvádrů, nasazené nad 210 cm vysoké boční stěny z lámaného čediče. Pískovcové je však i čelo menší, sz. věžice, která je přizděná na spáru ke staršímu, zde 2 metry silnému úseku hradby se vstupní brankou. Její vnější líc však není rovnoběžný s čelem sklepa, ale odklání se k západu. Dál lze nejspíše předpokládat jeho napojení širokým obloukem na sv. obvod, zpevněný čtyřmi současnými opěráky – přes hlubokou, vodou vymletou kavernu v litém zdivu tu nelze nalézt spáru, naopak přímý vnitřní líc je mladší. Tak se tu rysuje pouhých 15 metrů široký a 27 metrů dlouhý plášťový hrádek (asi 310 m<sup>2</sup>), jehož sv. část vyplňoval palác. Druhá, nejspíše vstupní budova (cca 50 m<sup>2</sup>) byla k plášti přisazena zevně a zbyly po ní úseky zdíva po stranách věžice. Stavbu hradu, původně zvaného Goldenburg, klade Sedláček (1887, 177) do doby kolem roku 1300, poprvé se po něm píše v roce 1325 Markvart z rodu Vartemberků.

**K y š p e r k u** Krupky – oprávněně lze zpochybnit i dosud předpokládaný věžovitý charakter severního paláce tohoto hradu (Menclová, 1972, 390; Durdík, 1992, heslo Kyšperk). Jeho stěny jsou poměrně tenké a navíc starší Grueberův pláněk tu uvádí podobně jako na jihu půlkruhové čelo (Menclová, 1972, 390). Tento výklad ukazuje však spíše k tomu, že stavebníkem zděného hradu (asi 1.780 m<sup>2</sup>; obr. 2:C) byl teprve ve 2. čtvrtině 14. století pražský biskup Jan z Dražic a že předtím tu bylo jen kolonizační provizorium.

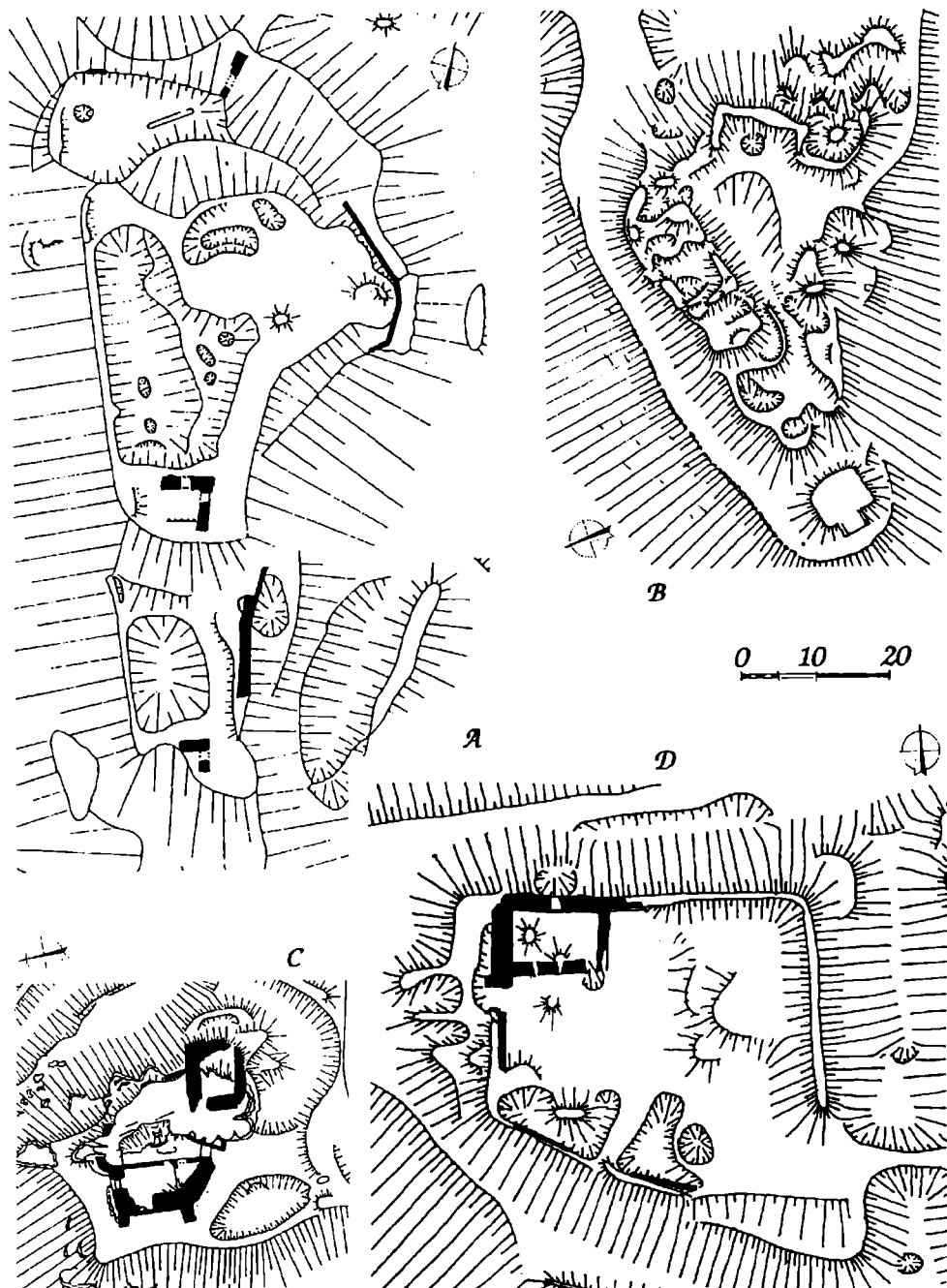

Obr. 4. Půdorysy dnešního stavu jader hradů: A Ronov nad Sázavou, B Orlík u Brandýsa nad Orlicí, C Rabštejnec, D Ronovec. Legenda jako u obr. 1. A, C, D – podle zaměření Památkového ústavu v Pardubicích.

**L í š n o** – na téměř dokonalou podobu hradu s nedalekým Kozlím upozornil už T. Durdík (1984, 136). Jádru je však podstatně větší (asi 1 440 m<sup>2</sup>; obr. 7:I), obvodová hradba má tloušťku 210–230 cm, nádvoří zdi původních paláců v přízemí 180 a 160 cm. Podrobnější průzkum tomuto zajímavému objektu bohužel dosud chybí, takže stáří schodištvé věže v nádvoří je nejasné, stejně jako původ vysokých, dnes již bohužel stržených atik, zachycených na rytině z r. 1800 (Palacký, 1876, 221). Hrad postavil mezi lety 1367 a 1378 Beneš z Dubé (Sedláček, 1927, 116).

**M i l č a n y** (?) – lokalita tzv. Vítkovce se nachází v ostrožní poloze a má dosti narušený půválně tvar o délce asi 40 m s téměř přímým, asi stejně dlouhým čelem (asi 1 440 m<sup>2</sup>). Jediný výraznější zbytek asi 1,4 m silné hradby s přistavěným dosti rozměrným objektem se zachoval v jižním nároží (Gabriel–Panáček, 1993, 15–16). Nejnovější zpracování (titíž, 1991, 40) se přiklání k první Heberově lokalizaci, která sem položila sídlo Milčany, nově vzniklé mezi lety 1391 a 1402.

**M o k ř i c e** – přestože vztahení přídomku z Mokřic k roku 1323 k lokalitě Na starých zámkách jižně od Nové Paky není zcela jisté (Sedláček, 1887, 207), její typová příslušnost k plášťovým hradům je z dochovaných reliktních zřejmá (ovál asi 25×33 m, asi 640 m<sup>2</sup>; Svoboda, 1985; obr. 2:D).

**N a j š t e j n** – nevelký hrad byl podle dochovaných stop bezvěžový, výškové uspořádání mohlo být vedle dosud uvažovaného palácového (Durdík, 1984, 135) i vyrovnané nebo plášťové. Sedláček (1923, 271) stavbu připisuje Jetřichovi z Alamstorfu, připomíná němu r. 1323.

**N á v a r o v** – hrad je krásnou ukázkou plášťové dispozice na jen mírně deformovaném obdélném půdorysu o rozměrech 35×20 m (asi 580 m<sup>2</sup>; obr. 2:E). Na čelní straně téměř 250 cm silná hradba skrývala ne zcela čitelnou vnitřní zástavbu podél tří stran (kromě čelní, vstupní), provedenou dosti chaoticky ze zdí 75–115 cm silných. Zajímavé jsou silně hrotité profily dvou zčásti dochovaných kleneb i spára v sz. nároží hradby, patrná i na Langhansově reprodukci Heberovy kresby (Heber, 1843, 29) a upozorňující na zvětšení plochy jádra ještě během stavby o tloušťku zdi. Prvním známým držitelem je k roku 1380 Jindřich z Navarova, odjinud z Valdštejna (Sedláček, 1895, 293). Opevnění předhradí 140 cm silnou hradbou s dovnitř otevřenými baštami je nutno klást až do pokročilého 15. století.

**N í s t ě j k a** – drobné hradní jádro (asi 270 m<sup>2</sup>; obr. 10:B), vymezené 2–2,5 m silnou hradbou, obsahovalo jen cisternu a dvoudílný podsklepený palác. Hrad je doložen od r. 1369 ve jméne Jindřicha Nístějky z Valdštejna (Sedláček, 1895, 299).

**N o v ý h r a d u** Skuhrova nad Bělou – na rozdíl od M. Plačka (1991a, 151) nepatříme ve zbytcích stavby na nejvyšším místě vnitřního hradu věž, ale jeden z oddílů podkovovitého paláce, jehož sv. vnější zeď sjela po příkrém svahu do příkopu (obr. 11:A). Relativně nejlépe dochovanou částí zříceniny je tzv. střední hrad, tvořící kdysi podle našeho názoru s horním hradem kompaktní celek (asi 1 200 m<sup>2</sup>). Podle tvaru tvořila jižní část jádra jednak jakousi velkou baštu, umožňující postřelovat velkou část kličky údolí Bělé, jednak útvar, výborně předznamenávající pozdější barbakany. Hrad postavil před r. 1427 zřejmě Půta z Častolovic (tamtéž, 153).

**N o v ý h r a d u** Vysokého Mýta – naše představa o původní dispozici hradu (obr. 11:F) je vzhledem ke značně fragmentární zachovalosti pouhou hypotézou, vycházející při již konstatované archaičnosti dispozice (Plaček, 1992a, 131) z využití hlavních obranných prvků stavby na osamělém návrší – kruhové obrany, kombinované se spirálovým vedením přístupové cesty. Hrad s jádrem o rozloze přes 1 500 m<sup>2</sup> byl postaven v l. 1450–1465 za Zdeňka z Postupic (tamtéž, 130).

**O l t á ř í k** – k obecně přijímané představě podoby jádra hradu (asi 140 m<sup>2</sup>; obr. 11:E) jako věžovitěho paláce (Sedláček, 1923, 313; Menclová, 1972a, 332; Durdík, 1992, heslo Oltářík) připojujeme svoji alternativu drobné plášťové dispozice, v níž mohl být původně palácem pouze severní díl jádra, zatímco jižní tvořil dvorek. Svou představu opíráme o způsob vedení jen 1,5 metru silné obvodové zdi se dvěma zaoblenými nárožními, analogii zhru-

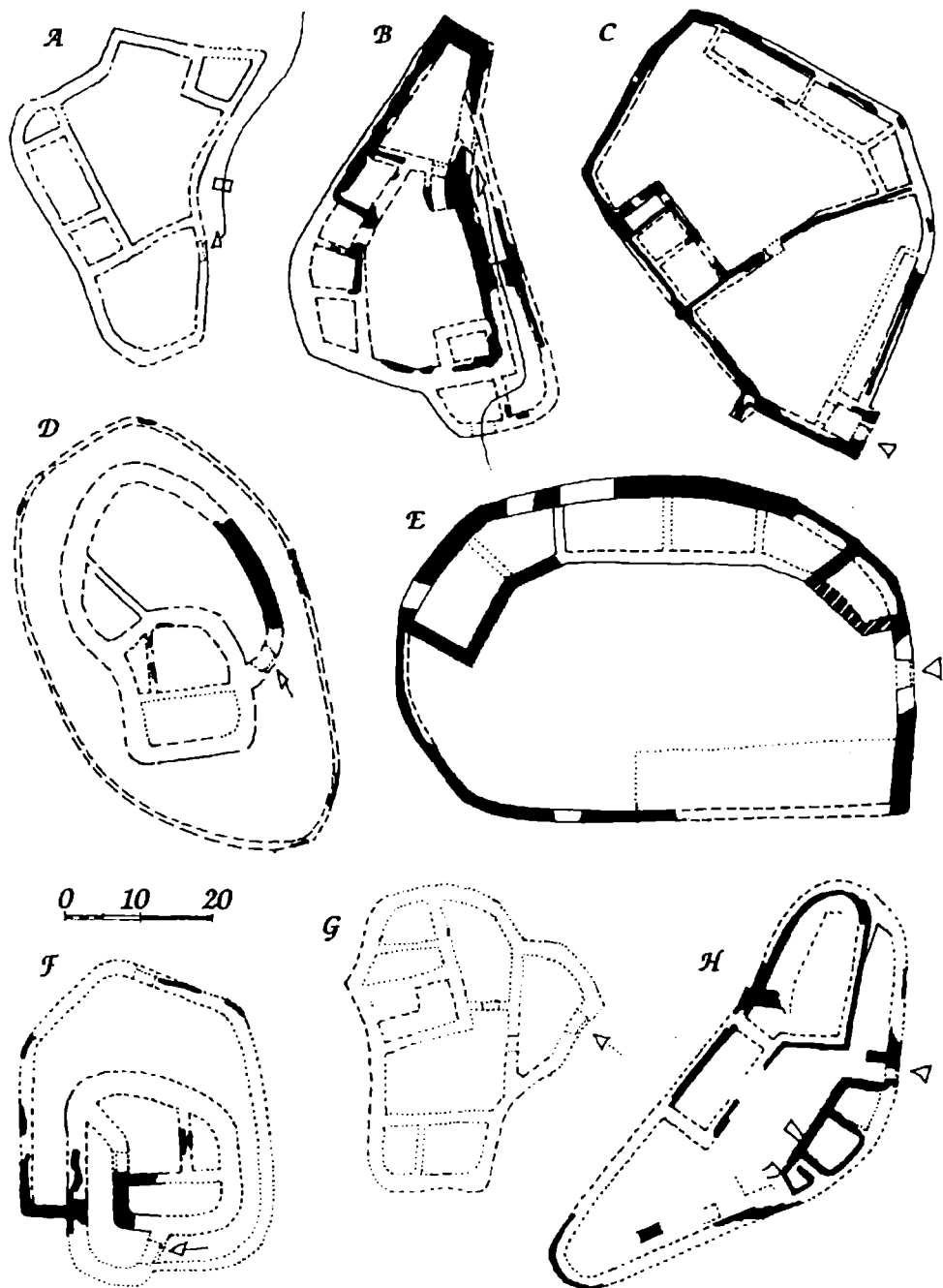

Obr. 5. Pokus o schématickou rekonstrukci pŕodorysŕ jader hradŕ v nejstarší stavební fázi: A Orlickŕ u Brandýsa nad Orlicí, B Rychvald, C Věckov, D Raimund, E Rožmítal pod Třemšínem, F Zlenice, G Vrtba, H Věžka. Černé položeno dochované zdivo, píným obrysem doplněno podle terénních reliktv, čárkovánými a tečkovanými obrysy zdi předpokládané a tušené. Použitě pŕodorysy: B, C – M. Plaček, D – J. Ulovec, E – pasport SURPMO, G – J. Anderle a J. Miler, H – archív PŰ v Plzni.

ba soudobého Břecštejna s palácem ještě menším a konečně o sám název hradu, vyvolávající představu monolitické stavby téměř bez otvorů a zejména s plochým ukončením, tedy bez stanové střechy. Hrad si po roce 1426 postavil Jakoubek z Vřesovic (tamtéž).

**O p á r n o** – stavba (asi 630 m<sup>2</sup>) je považována za klasickou ukázkou hradu s plášťovou zdí z 1. poloviny 14. století (Durdík, 1992, heslo Opárno). Obalová zeď má sice široce zaoblená nároží a tloušťku kolem 2 metrů, méně přesvědčivá je však její výška s dochovanými zbytky cimbuří. Hradba je po ohoz jen asi 11 metrů vysoká, takže zástavba by musela být pouze jednopatrová. Přístupová šije se poměrně záhy zvedá a hrad je tak dosti zranitelný.

**O r l í k** u Brandýsa nad Orlicí – z krátce trvajícího hradu v ostrožní poloze se zachovaly poměrně dobře čitelné stopy, podle nichž i s ohledem na analogie (zejm. moravský Rychvald, datovaný ovšem o nejméně půlstoletí později; obr. 5:A,B) usuzujeme na dvoudílnou dispozici. Do menšího zadního dílu ústila cesta, vedená podél jihozápadního boku, ve větší přední části byly dvě budovy. Jádru hradu je asi 45 m dlouhé a 35 m široké (asi 730 m<sup>2</sup>; obr. 4:B), jeho stavba kolem roku 1300 se připisuje Vítkovi ze Švábenic (Musiil, 1967, 29).

**O s t r o m e ě** – jen asi 190 m<sup>2</sup> půdorysné plochy, ve tvaru silně připomínajícím trepku má hrádek nad soutokem potoka Mastníku a Vltavy (obr. 6:B). Jeho hradba je bohužel patrná převážně jen ve formě valového útvaru, zvedajícího se 2,5 a více metrů nad okružní příkop, s místy odhaleným vnitřním lícem, takže sílu zdiva lze jen odhadovat, a to od dvou až do tří metrů. Severnější dvě třetiny jsou zřejmě amatérsky téměř vyčištěné a odhalují na severním konci zbytek sz. kouta valeně klenutého sklepa, zatímco střední část, zčásti zasekaná do skály a přístupná od jihovýchodu šijí, byla zřejmě plochostropá. Dvoudílná budova mohla mít v jednom podlaží asi 45 m<sup>2</sup> užitné plochy. Jižní části se amatérský výzkum zatím nedotkl, takže nelze rozhodnout, zda tu byla další stavba – pokud ano, mohla mít užitnou plochu nanejvýš kolem 25 m<sup>2</sup> (obr. 11:C). Sedláček (1927, 121) stavbu připisuje Bohuslavovi ze Suchdola mezi lety 1390 a 1417, nelze však vyloučit vznik nebo znovuvýstavbu během zdejších bouřlivých událostí v následujícím půlstoletí.

**P o ř e š í n** – plášťový hrad s mnohobokým vedením obalové zdi (asi 1180 m<sup>2</sup>) postavil kolem r. 1300 Bavor III. ze Strakoníc (Menclová, 1972, 369).

**P o t š t e j n** – průzkum SÚRPMO (Líbal–Heroutová–Koběrská–Lišková–Mácha, 1981, 130) klade výstavbu jádra hradu (asi 1 000 m<sup>2</sup>) téměř v kompletnosti až do pernějšejnského období, do počátku 16. století. Po 150 letech od jeho znovuvýstavby Karlem IV., vyplněných převážně lety zástavní držby a několikerým dobýváním (Sedláček, 1883, 13–15), jistě mohly být jeho konstrukce již značně sešlé, překvapuje však, že se zřejmě stavělo na starém půdoryse. Dispozice horního hradu zapadá svojí koncepcí nepravidelné obvodové zástavby se vtaženým objektem brány a nečleněným obrysem spíše mezi produkci 14. století než mezi pernějšejnské stavební podniky.

**P r a v d a** – vedle pokročilého valového opevnění předpolí (Durdík, 1984, 263) má vlastní hradní jádro charakter rozsáhlého vyrovnaného plášťového hradu (cca 3 300 m<sup>2</sup>). Menclová (1972a, 298) klade jeho vznik až za polovinu 15. století a za stavebníka považuje Beneše nebo jeho syna Jana z mašovské větve Kolovratů, Durdík (1992, heslo Pravda) do poloviny 15. století a vidí tu nejméně čtyři stavební fáze.

**P r e i t e n s t e i n** – impozantních rozměrů dosáhl také jádro jednoho z mála hradů, založených Janem Lucemburským. Zhruba trojúhelníková stavba s otupenými rohy o stranách cca 86, 80 a 60 metrů (asi 3 500 m<sup>2</sup>) zaujala podstatnou část vrcholu strmé hory. Ne zcela zřetelná zástavba dvou až trojdílnými budovami je patrná při sv. a jižním obvodu (Durdík, 1984, 152–153).

**P u s t o h r a d** (Durdík, 1980, 261) je zřejmě ukázkovým příkladem plášťového hrádku, kde je jedna ze staveb přisazena k obalové zdi na čelní straně zevně (450 m<sup>2</sup>, přístavek asi 150 m<sup>2</sup>). Vznik je předpokládán kolem r. 1300 (tamtéž, 264).

**P y š n á** – Nový Žeberk – podobně jako u Najštejna nedovoluje stav zbytků hradu

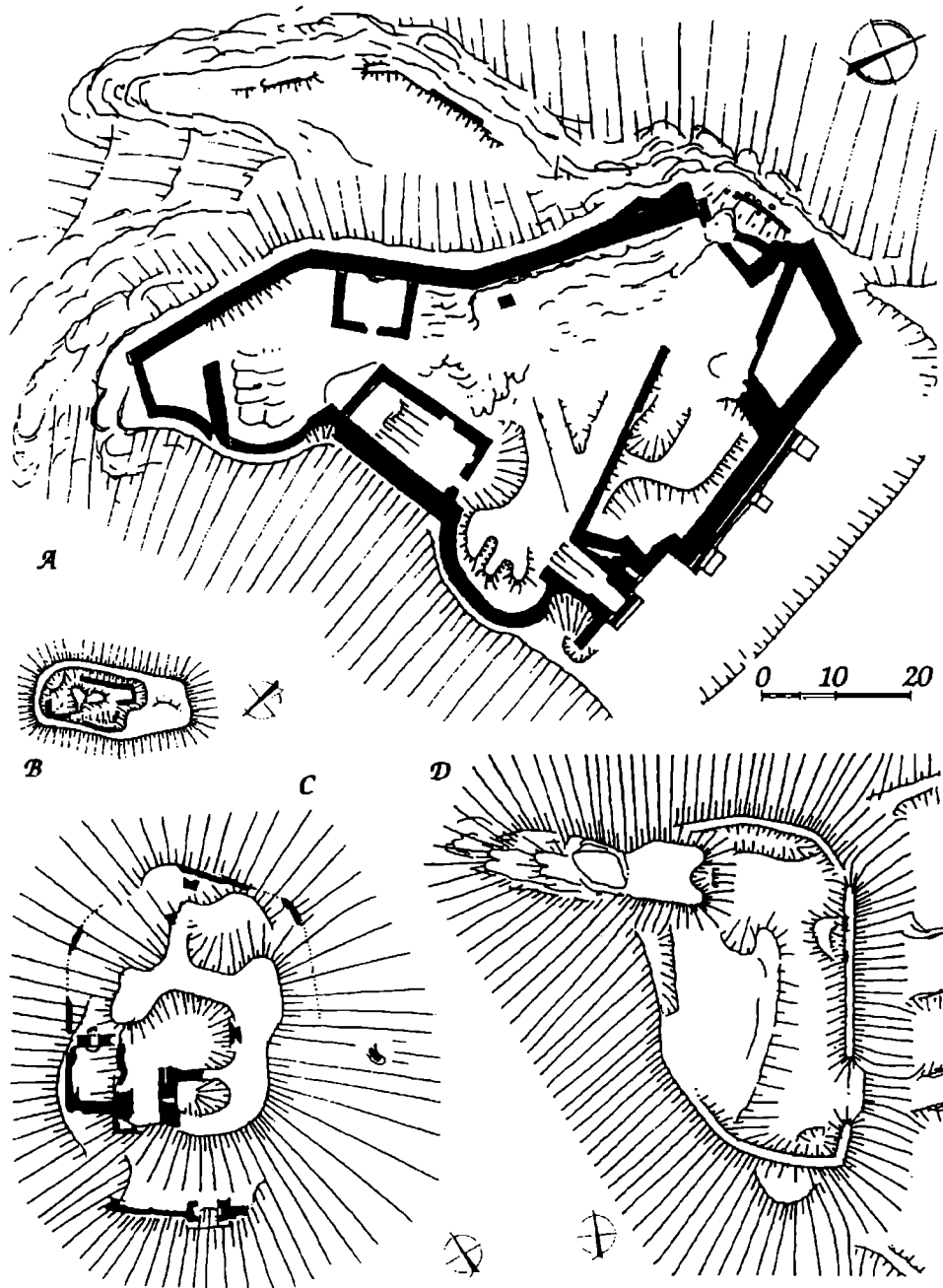

Obr. 6. Půdorysy dnešního stavu jader hradů: A Sion, B Ostromeč, C Zlence, D Šember. Legenda jako u obr. 1. A – s použitím půdorysu E. Jánské, doplněno a upraveno.

(jádra cca 270 m<sup>2</sup>) vyslovit jednoznačný soud o jeho výškovém uspořádání. Hrad vznikl nejspíše na počátku 2. čtvrtiny 14. století (Durdík, 1992, heslo N. Ž).

R a b š t e j n e k – tzv. věž (srv. Menclová, 1972, 428) na hrádce je druhotným prvkem. Obalová zeď se bohužel zachovala jen v západní části, její tloušťka je kolem 220 cm,

výška nejvyššího střepe činí dokonce 9,7 metru, zevně je v lomovém zdivu ještě patrné několik otvorů po lešení i náznaky vodorovných spar. Délka nepravidelného oválného jádra, na východě sledovatelného jen podle okraje skalní plošiny s malými zbytky zdiva, činila asi 22, šířka 16 metrů (plocha jádra asi 225 m<sup>2</sup>; obr. 4:C, 12:B). Vnitřek dělily dvě přímé příčné zdi v trojúhelníkové nádvoří, úzkou východní a větší západní budovu. Stavba vznikla před rokem 1360 (tamtéž, 428). Kosodělná věž či spíše bašta o straně asi 8 metrů má tloušťku stěn pouze 170–180 cm a je založená zčásti na skalním bloku, zčásti (východní stranou) pod ním, o 4 metry níž. Vstup, oslabující nároží, byl v sz. koutě. Vznikla někdy v 15. století snad současně s půlkruhovou baštou na severu k posílení obrany, její tvar však zřejmě sledoval i rozšíření zoufale malých obytných i užitkových prostor.

**R a i m u n d** – hrad, nově a zřejmě oprávněně řazený mezi plášťové hrady (Úlovec, 1989, 198; Durdík, 1992, heslo Raimund), měl zhruba oválný půdorys asi 43×28 m (asi 930 m<sup>2</sup>), vymezený hradbou 205 cm silnou. Publikovaný půdorys i starší vyobrazení však umožňuje vidět v nejvyšše položené části jak dvoudílný palác (Úlovec, 1989, 196), tak i vydělený vnitřní hrad, v němž palác vyplňoval jen pravidelnou severní část (obr. 5:D). Hrad je jako jeden z mála přesně datován, postavil jej mezi lety 1342 a 1347 Jan z Donína (Úlovec, 1989, 186–196).

**R o n o v** nad Sázavou – hradní jádro hruškovitého půdorysu (asi 1 140 m<sup>2</sup>; obr. 4:A) je na široké šjíjové straně silně porušené, avšak ani badatelé v minulém století tu žádné relikvy věže neviděli. Vstup do jádra byl pravděpodobně na jz. straně, nejasná je bohužel otázka vstupu do hradu. Z parkánu vysunuté objekty bran byly na obou koncích, nelze však rozhodnout, která z nich vedla jen na předsunuté opevnění. Sedláček (1900, 167) klade přístupovou cestu na mohutnou hráz, opírající se o špici ostrohu, ta však může být i součástí daleko mladších vodních staveb, patrných i v šjíjovém příkopu. Rozhodně lze vyloučit jeho interpretaci dvojice vysokých střepe zdiva v jižní části jádra jako věže – jejich tloušťka je jen 1 a 1,5 metru a bývaly dělicími příčkami dvoukřídlého paláce. Hrad byl postaven nejpozději před r. 1329 větví pánů z Lichtemburka (tamtéž, 168).

**R o n o v e c** – instruktivní příklad značně již pravidelné dispozice. Jádro hradu (1 600 m<sup>2</sup>; obr. 4:D) má tvar zhruba pravouhlého lichoběžníka o šířce 40 m s nejděší, 50 m dlouhou stranou obrácenou proti předhradí. Obvodová hradba je zčásti patrná jen ve formě výrazného valového útvaru, zčásti jsou líce odhalené, takže na západě lze naměřit tloušťku asi 265 cm. Za zvláštnost lze považovat, že kromě brány naproti předhradí, zřejmě v místě dnešního přístupového průrazu, měl hrad ještě bránu na severní straně, k řece. Byla zabezpečena padací mříží, posouvající se v rizalitovém ztluštění hradby, a k ní stoupající cesta snad byla chráněna (Sedláček, 1900, 248) čtverhrannou věží, po níž zbyl jen nezřetelný taras. V severozápadní části je zbytek palácové stavby, i s přilehlou částí hradby důkladně novodobě přespárovaný a políty betonem. Přesto se jeví, že zdivo hradby je v nároží zavázané a jsou do něho vevázané i obě zdi, vymezející palácovou prostoru. Jižní zeď je asi 172 cm silná a jsou v ní dva střlnovité otvory a vstup se zbytkem levé stojky portálu, s okosením ukončeným konkávním skrojením. Ještě tenčí východní zeď a ústupek ve vnitřním líci severní hradby, patrný nejen uvnitř prostory, ale pokračující i po odhalené části hradby dále k východu, signalizují, že palác netvořila jen jedna prostora, ale nejspíše vyplňoval celou severní stranu jádra. Budovu lze předpokládat i po jeho jihozápadní straně, avšak její zbytky nebyly ani při evidentně amatérském odstraňování suti nalezeny. Sedláček (tamtéž, 249) předpokládá založení hradu pod jménem Sommerburg Smilem z Lichtemburka v letech 1250–1260, avšak vzhledem k pokročilé dispozici i technice stavby předpokládáme spíše pozdější zděnou výstavbu na místě kolonizačního provizória, a to buď Smilovými dědici nebo ještě pravděpodobněji pány z Lipé někdy v 1. polovině 14. století (tamtéž, 249–250).

**R o t š t e j n** – 100–140 cm silná obalová hradba, vymezející prostor asi 38 m dlouhý a 8–10 m široký (cca 350 m<sup>2</sup>; obr. 10:C; Gabriel–Ebel, 1992, příl.), i zástavba hradu obdivuhodným způsobem vrůstají do skupiny pískovcových skal, přičemž tři patra hradu vyrůs-

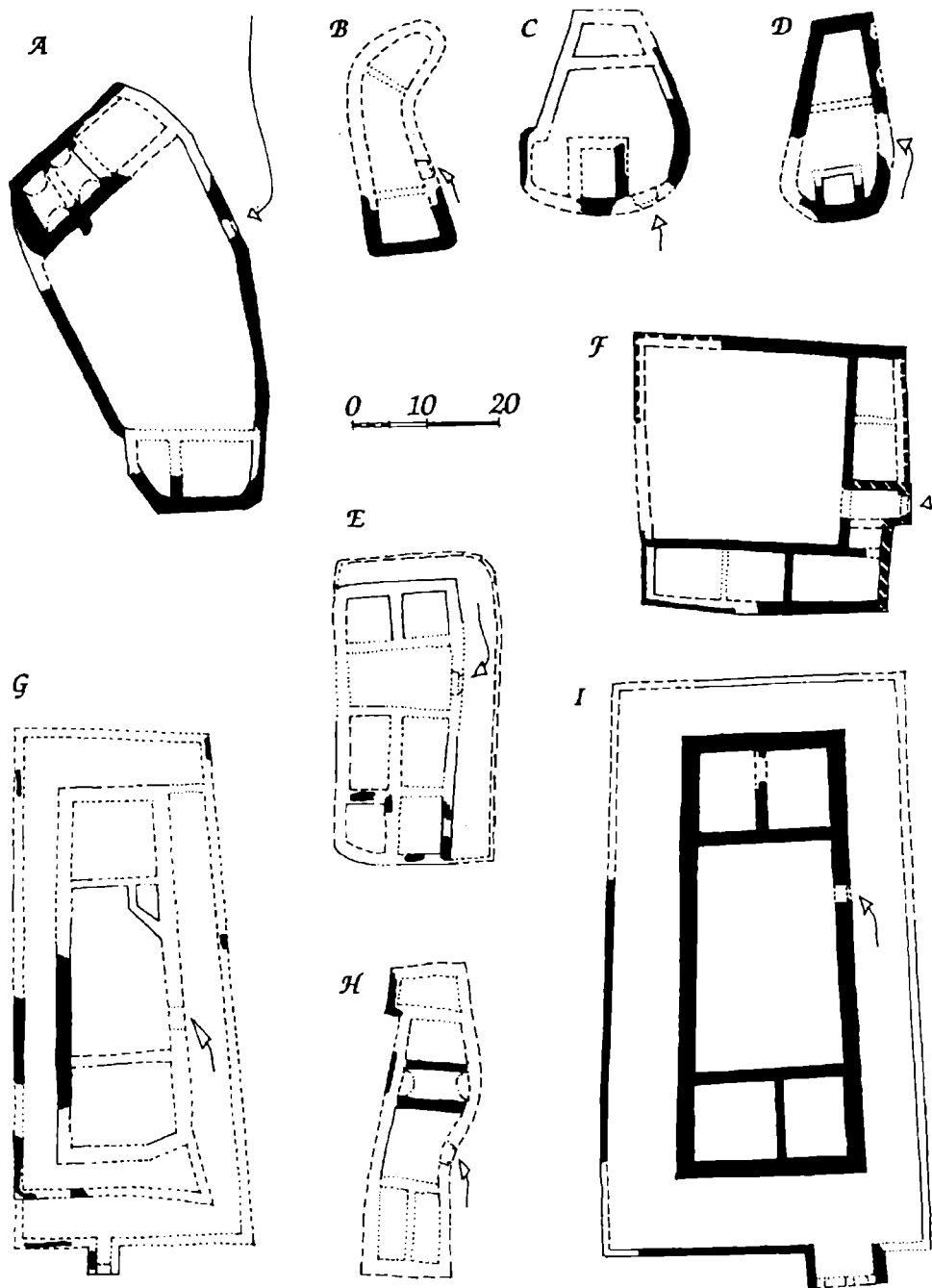

Obr. 7. Pokus o schématickou rekonstrukci půdorysů jader hradů v nejstarší stavební fázi: A Ryžemberk, B Březina, C Strádov, D Hřídělk, E Velešov, F Zruč nad Sázavou, G Kožlí, H Žampach, I Lišno. Legenda jako u obr. 5. Použité půdorysy: A – D. Menclová, B – T. Durdík, F – pasport SÚRP MO, I – archiv PÚ středních Čech.



tala nad spodním podlažím, zcela vytesaným do skály. Úlohu věže plnil další převýšený pískovcový blok jz. od jádra, jen se stopami dřevěné zástavby. Zděná výstavba hradu je kladena až do doby kolem roku 1400 (tamtéž, 62).

**R o ž m i t á l** pod Třemšínem – archeologický průzkum (Smejtek–Nováček, 1993, 198) položil výstavbu obalové zdi hradu Buziců do doby po polovině 13. století. Hrad je tedy ověřeným příkladem jedné z největších a zároveň nejstarších dispozic tohoto typu. Místy zalamovaný ovál hradby až 2,6 metru silné vymezuje plochu 70×45 m, asi 2 400 m<sup>2</sup> (obr. 5:E, 12:A). Dlouhý zalamující se palác je k hradbě přiložen na straně k městu, druhou budovu – podobně jako na Březnici – jen předpokládáme v pravidelném jižním nároží. I tady má hrad mohutnou vstupní věž pozdněgotického původu (Vilímková–Baštová–Líbal, 1974, 58 předpokládají její starší jádro), průběh hradby na ni navazující je však na rozdíl od Březnice plynulý.

**R ý z m b u r k** – plášťový hrad čočkovitého půdorysu (asi 1 050 m<sup>2</sup>; obr. 10:F) na širokém ostrohu nad Úpou postavili kolem roku 1300 Tasovci (Slavík, 1993, 137).

**R y ž e m b e r k** – přes jistou hypotetičnost pokládáme za druhou přístavbu i relikty tzv. věže, nejspíše pozdněgotické bašty při jihovýchodním nároží hradu. Svědčí pro to její neorganické přiložení před obvodovou hradbu i analogie s baštou na jihozápadním nároží středního dílu hradu, kladeného do 1. poloviny 15. století (Menclová, 1972, 162). Jádro hradu (asi 1 400 m<sup>2</sup>; obr. 7:A) postavil Děpolt, syn Břetislava ze Zbiroha, před rokem 1279 (tamtéž, 164) a pro naši interpretaci svědčí i poloha na vrcholu kopce, umístění zčásti zachované paláce v čelní poloze nad přístupem i tvarování obvodové hradby, nasvědčující existenci druhé budovy na protilehlé, západní straně jádra.

**Ř e b ť í k** – podle charakteru půdorysu (asi 450 m<sup>2</sup>; obr. 10:G), dále skutečnosti, že palác byl k obvodové hradbě přizděn na spáru, a dalších výsledků archeologické sondáže (Durdík–Frolík, 1982, 367) lze s velkou pravděpodobností usuzovat na plášťovou nebo ještě spíše – při předpokládaném roubeném nebo hrázdném 2. patru či polopatru – vyrovnanou dispozici hradu, přestože měřitelné tloušťky zdíva se nepodařilo zachytit. Výzkum potvrdil jeho vznik již koncem 13. století (tamtéž, 375).

**S e e b e r g** – Ostroh – 1,4–2 m silná, až do 2. patra sahající románská hradba (Líbal–Heroutová–Lišková–Lancinger, 1975 ji kladou již do poloviny nebo 3. čtvrti 12. století) se bohužel zachovala jen ve své čelní, východní části. Archeologický výzkum konstatoval stržení vrcholu ostrožny, takže případné relikty západního průběhu hradby nemohly být zachyceny, a nálezy teprve z přelomu 12. a 13. století (Šebesta, 1981, 82–83). Zároveň upozornil na starší fotografii, z níž můžeme soudit, že sz. nároží ještě románského, ke hradbě na spáru přizděného paláce bylo později, nejspíše v gotice (viz odlišné nárožní kvádrování) přezděné a hradba tu tedy pravděpodobně pokračovala. Také T. Durdík (1984, 31) hovoří o obvodové hradbě.

**S i o n** – v rekonstrukci hradu (Durdík, 1984, 227) je sice nakreslena věž, vyzdvížená nad půdorysně silně nepravidelný nárožní útvar, v textu je však označena jen jako objekt s mohutnou roubenou nástavbou a hrad je dále označen jako bezvěžový. Podle výzkumu byl tento útvar původně nepřestřešený (v jedné zdi byl trativod), později měl podle nalezených vrstev spáleného dřeva s mnohými hřeby a skobami dřevěné nástavby (Jánská, 1965, 23). Původní význam tohoto útvaru však považujeme za nejasný. Jádro hradu svojí rozlohou asi 1 550 m<sup>2</sup> (obr. 6:A) rozhodně nepatřilo k těm malým, nutno však vzít v úvahu, že hrad postrádal zděné předhradí i parkány. Původně menším důrazem na pevnost jeho zdi nebo snad spěchem s jeho výstavbou můžeme vysvětlit pouze 1,4–1,6 metru silnou hradbu, sledující okraje ostrohu a jen při paláci a v čele mající tloušťku přes 2 metry. Vedle plášťového řešení se tu hypoteticky nabízí alternativa, že tyto úseky byly vyšší a opíraly se o ně pultové střechy budov. Ochoz by se pak mohl zdvíhat nad střechy nebo probíhat podkrovím a šlo by pak spíše o hrad se štítovou zdí. Dvojice bašt po bocích paláce se jeví jako vědomé zhodnocení terénní situace, překvapuje však, že podobného principu nebylo užito na čelní straně – tady umožňuje postřelování prostoru

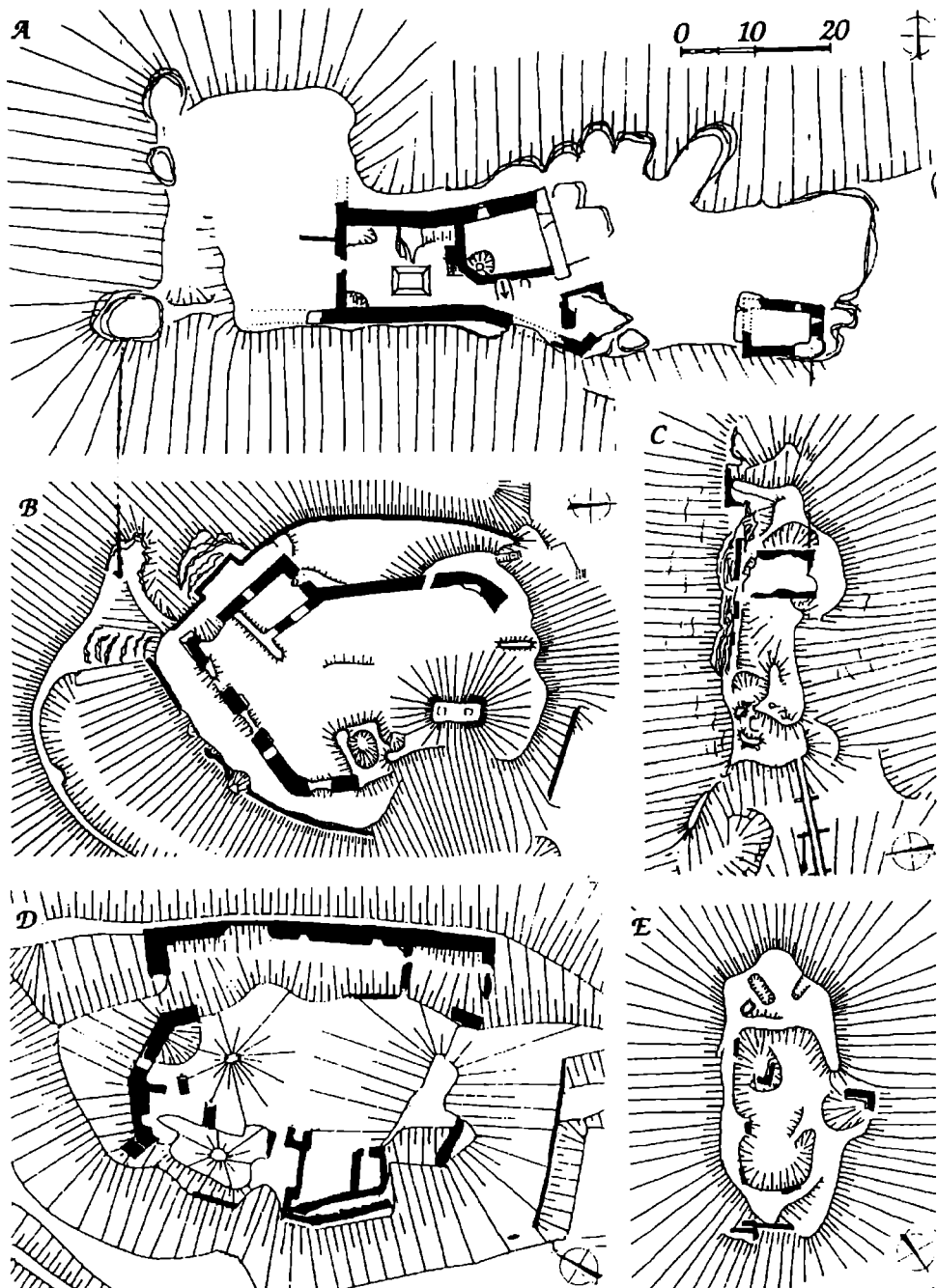

Obr. 8. Půdorysy dnešního stavu jader hradů: A Zbirohy, B Žumberk, C Žampach, D Cimburk u Městečka Trnávky, E Křídlo. Legenda jako u obr. 1. B, D – podle zaměření PÚ v Pardubicích.

těsně před bránou jen 2,5 metrový ústupek v jinak zcela přímé hradbě. Hrad postavil husitský hejtman Jan Roháč z Dubé nejspíš v letech 1426–27 (tamtéž, 59).

**S k u h r o v** nad Bělou – hrad, vystavený příslušníkem rodu Tasovců kolem roku 1300 na čtyřbokém půdoryse 47×25 m s okoseným rohem (1 175 m<sup>2</sup>; Plaček, 1985a, 38), byl vyhodnocen jako bezvěžový, téměř pravidelný hrad dvorcové dispozice (týž, 1991a, 150) s hradbou jen kolem 7 metrů vysokou. Její 2,5metrová tloušťka však dovoluje předpokládat i přes 12 metrů výšky, za níž mohly být skryty i dvoupatrové budovy.

**S t a r ý S t r á n o v** – Hrádek – hrad můžeme zařadit mezi zástupce plášťového typu jen hypoteticky, protože čelní strana zcela zanikla výstavbou několika domků. Stavebně (cca 900 m<sup>2</sup>; obr. 10:H) na širokém ostrohu, absence zbytků věže i ve starších popisech a podoba mohutné dochované části, v níž byl podle pravidelného půdorysu situován přes 30 metrů dlouhý palác, nicméně toto typové zařazení podporují. Zeď je v přízemí bez otvorů, v patře se zachovalo střílnovité hrotité okénko v ostění ze dvou kusů, po druhém takovém zůstal otisk. Hrotitá okénka podporují i vznik hradu ještě ve 13. století – k roku 1297 se připomíná Mikuláš z Hrádku (Sedláček, 1895, 362).

**S t r á d o v** – hrad (asi 480 m<sup>2</sup>; obr. 7:C) mohl mít přední budovu přinejmenším zcela skrytou za obvodovou hradbu – takovou interpretaci podporují tloušťky zdiva i předpokládaná výstavba za olomouckých biskupů ještě před polovinou 14. století (Menclová, 1972, 427). Obvodová hradba, na severu ještě asi 4,5 metru vysoká, má tloušťku 160–170 cm, jen v čelním vyklenutí dosahuje dvou metrů, zatímco domnělá věž, k této hradbě přisazená, má jedinou měřitelnou severní stěnu silnou jen 150 cm.

**S t ř e l a** – hradu zatím nebyla v novější literatuře věnována odpovídající pozornost. Přestože ve vysokém torze okružní zdi horního hradu byly zatím shledány jen pozdně gotické detaily (ÚSNKP, rč. 3987/1–2), lze podle našeho názoru předpokládat starší původ této oble vedené hradby, dodatečně zpevněné četnými pilíři a šikmou plentou. Predikát je doložen od r. 1318 (Sedláček, 1897, 230), bez udání pramene dokonce k roku 1242 (Tříška a kol., 1986, 186). Hrad na osamělém kopci, bez věže, ovšem s arkýři a zahuštěnou zástavbou z goticko-renesančních přestaveb, zachytila i Willenbergova kresba na vedutě Strakonice z počátku 17. století.

**Š e m b e r** – val po obvodové hradbě snad jen 130–160 cm silné i s drobnými úseky odhaleného zdiva je patrný asi po třech čtvrtinách obvodu polygonálně utvářeného hradního staveniště (asi 1 200 m<sup>2</sup>; obr. 6:D) na širokém ostrohu, s dlouhým přímým vstupním čelem. Val se vytrácí na opyšné straně, kde sklouzl po prudkém svahu i z vyvýšené plošinky o rozměrech asi 11×8 m, jež může být reliktem hlavní budovy. Prohlubně po obvodu zřejmě signalizují další zástavbu, zřejmě jen dřevěnou. Tyto známky svědčí o dosti úsporné výstavbě hradu, postaveného někdy po roce 1358 snad cisterciáky z Klášterní Skalice (Sedláček, 1927, 19).

**T r h o v ý Š t ě p á n o v** – zástavba velkoryse plošně založeného hradu, vymezeného hradbou na dokonale obdélném půdorysu o rozměrech asi 54×49 m (2 650 m<sup>2</sup>), bohužel není známa. Tloušťka hradby se neuvádí, údajně je konstantní, dochovaná výška činí 4 m. Hrad pražského biskupství vznikl asi v 1. polovině 14. století, první bezpečná zmínka je k r. 1379 (Bolína–Durdík, 1984, 105 a 109).

**V a l d š t e j n** – existenci věže nemůžeme v čelní části jádra hradu (asi 800 m<sup>2</sup>; obr. 10:A), tedy na 3. skalním bloku, zcela vyloučit, i když by se jednalo o jev na pískovci zcela ojedinělý (Gabriel–Macek, 1992, 172) a její existenci nepodporuje ani značná šířka příkopu, resp. mezery mezi 2. a 3. blokem. Hrad vznikl ve 2. polovině 13. století (tamtéž, 173).

**V e l e š o v** – hrad měl pravidelné plášťové nebo vyrovnané jádro (asi 630 m<sup>2</sup>; obr. 7:E) s dvoupalácovou dispozicí a bočním vstupem (Plaček, 1991a, 156). Hrad, stavěný mezi lety 1341 a 1356 (Sedláček, 1883, 11–12), zřejmě ani nebyl dokončen, z nehotových terénních úprav je nejmarkantnější mělčí střední část jižního příkopu a výsypky, ponechané na jeho koncích.

**V e l k ý V ř e š ť o v** – bohužel jen v terénním reliéfu dochovaný, zřejmě ukázko-

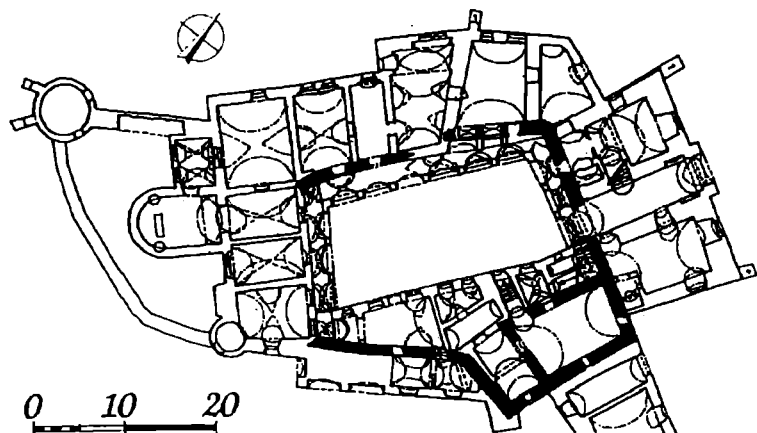

Obr. 9. Půdorys přízemí zámku ve Frýdku s černě vyznačeným zdívm první stavební fáze. Zpracováno s použitím plánů z archivu Okresního muzea ve Frýdku-Místku.

vý příklad plášťového hradu na osamělém návrší, tvořeného oválným jádrem s osami asi 40 a 33 metrů (asi 1 000 m<sup>2</sup>) a obklopeného asi 10–13 metrů širokým, o 3–5 m níže položeným parkánem a již neúplným příkopem a valem. Hrad postavil kolem r. 1300 Mutina Vřešťovský (Sedláček, 1883, 229).

V ě ž k a – v širším (míněno jižní) čele hradu (asi 1 000 m<sup>2</sup>; obr. 5:H) neshledáváme věž (srv. Menclová, 1972, 373), ale podobně jako na Raimundu palácový díl s vlastním nádvoříčkem po východní straně. Hrad založila asi na počátku 14. století jedna z větví pánů ze Švamberka (tamtéž, 373).

V i l d š t e j n u Seče – v monografii hradu (Durdík–Frolík, 1993, 55–56) se podle našeho názoru ne zcela odůvodněně, údajně podle logiky hradního organismu a amorfního fragmentu zdiva na severní straně, klade na centrální skalisko nevysoká věž. Bez této věže má jádro lokality (600 m<sup>2</sup>) alespoň pro první fázi výstavby, kladenou do konce 13. století (tamtéž, 57), známý charakter hradu na osamělém skalnatém vršku s obalovou zdí o síle kolem dvou metrů (na severní, více ohrožené straně je silnější), k níž jsou téměř souměrně přistavěny dvě budovy (130 a 115 m<sup>2</sup>).

Tzv. V í t k ů v h r á d e k u Blažejova – staveniště jádra plášťového nebo vyrovnávaného hradu na půdorysu trojúhelníka 35 m dlouhého, s 25metrovou základnou proti šíji (tedy asi 500 m<sup>2</sup>) je vymezeno přímými stěnami. Obvodová hradba má tloušťku 1,15–1,35 m, zatímco dělicí a nádvoří zeď neúplně dochovaného paláce, přiloženého k ní na šíjové, nejvíce ohrožené straně, 1 metr. Existence druhé budovy v lépe chráněné jihozápadní špičce je zcela nejistá, zůstala tu jen neurčitá prohlubeň. Výstavba je podle charakteru zdiva kladena nejpozději za polovinu 13. století a stavebník je hledán buď v Blažkovi, dvořanovi Vítka z Hradce, nebo v řádu německých rytířů (Plaček, 1987b, 26–28).

V r t b a – hrad můžeme přiřadit k naší typologické skupině jen hypoteticky. Špatně čitelný, nicméně pečlivě dokumentovaný reliéf hradní akropole (asi 1 000 m<sup>2</sup>) spolu se vstupem, předpokládaným na nejlépe chráněné jv. straně (Anderle–Miler, 1985, 113 a 116), nám umožňuje vidět tu nejspíše tři díly: nejmenší vstupní, velký jižní a konečně sz. palácový, s velkým podílem zástavby (obr. 5:G). Zvláště v oblasti vstupu se nenachází žádný útvar, který by mohl být považován za zbytek věže, a vytvořená představa má řadu analogií se 17 km vzdálenou Věžkou. Hrad byl postaven před r. 1316 (tamtéž, 117).

V y s o k ý C h l u m e c – deformované, v podstatě čtyřboké jádro (asi 1 140 m<sup>2</sup>) má obvodovou hradbu 2–2,3 metru silnou, nádvoří zdi protilehlých paláců mají tloušťku 1,5 metru. U hradu, postaveného Purkartem z Janovic po r. 1379 (Menclová, 1972a, 184) na široké krajině vévodícím kopci, předpokládáme nejspíše vyrovnané výškové řešení, po

pozdně gotických a renesančních úpravách je na Willenbergově kresbě z r. 1602 hradba už značně snižená.

**Z b i r o h y** – větší, západní část hradu zanikla téměř beze stop, naštěstí se v poměrně značných zříceninách zachovala alespoň část přední, s 210 cm silnou obvodovou hradbou, tvarovanou v čele podobně jako na Bubnu tak, že z boku kontrolovala vstupní bránu (obr. 8:A). Plošina před ní, ještě asi 40 metrů dlouhá, byla zabezpečena nárožní čtverhrannou zděnou baštou, jinak měla zřejmě jen lehké ohrazení. Hrad postavil Markvart z Var-temberka někdy před rokem 1388, kdy byl dobyt královským vojskem (Menclová, 1972a, 174). Poté byl ještě obnoven, případně úpravy včetně případně mladšího původu zmíněné bašty však nelze povrchovým průzkumem rozlišit.

**Z b o ř e n ý K o s t e l e c** – věž v sv. části hradního jádra (asi 1 250 m<sup>2</sup>), na místě pozdějšího paláce je jen pouhopouhým předpokladem (Menclová, 1972, 365). Předpoklad je podepřen analogií s Pirkštejnem nad Sázavou, kde ovšem má hradba pravidelný půlkruhový průběh a nevybíhá v tupý břit jako na Kostelci. Hrad postavil Jan Lucemburský nebo Oldřich z Valdeka před r. 1341 (tamtéž, 365).

**Z l e n i c e** – jádro hradu prošlo výraznou přestavbou, přes velmi proměnlivou zachovalost zřícenin snad se značnou pravděpodobností čitelnou. Asi 150centimetrová tloušťka dnešní obvodové zdi příkře kontrastuje s mohutným destrukčním valem po vnitřní zdi obvodové zástavby, na sz. s měřitelnou tloušťkou 270 cm (obr. 6:C). Předpokládáme proto, že budovy po sz. a sv. části obvodu vznikly druhotnou zástavbou parkánu (příčné zdi jsou, pokud lze sledovat, na obou koncích nezavázané), do něhož pravděpodobně ústil vstup od severovýchodu, branou přes šjový příkop. 3,6 metru široký prostor mezi sz. hradbou a velkým torzem byl zřejmě součástí vstupního dílu jádra hradu, po jehož vnitřní bráně se v sv. konci velkého torza zachoval otvor pro zasunutí závory (obr. 5:F). Nakolik byla vnější brána vysunuta k jv. se již nikdy nedozvíme, neboť při přeložení vstupu na jižní stranu tu byl terén i s ní a částí parkánu pro získání alespoň o něco mírnějšího stoupání odlámaný. Vybourán byl zřejmě, kvůli zvětšení dvorku, i úsek hradby s vnitřní branou, jak o tom svědčí začištěné sv. ukončení velkého torza, i v horních partiích druhotně upravovaného (srv. Durdík–Chotěbor, 1972, 126). Zeď nového, níže položeného parkánu se vstupní branou byla do jz. čela parkánu staršího zavazána poněkud neorganicky vedle zaobleného nároží (to bylo zřejmě při stavbě zpevněno rostem z klád, po nichž tu zůstala řada otvorů). Součástí původního, velmi důkladně vystavěného, avšak stísněného hradního jádra (asi 530 m<sup>2</sup>) bylo i velké torzo, dosud považované za zbytek donjonu (Menclová, 1972, 367; Durdík, 1984, 111). Sz. stěna je zbytkem zde 210 cm silné, zčásti spirálově utvářené obalové hradby, tvořící zároveň čelo do ní vestavěného paláce, jehož 150 cm silná nádvorní stěna k ní byla přizděna na spáru. Hrad postavili asi páni z Dubé v 1. polovině 14. stol. (Menclová, 1972, 368).

**Z r u č** nad Sázavou – plášťový, spíše vyrovnaný hrad na téměř pravidelném půdorysu o straně asi 37 metrů (asi 1 260 m<sup>2</sup>; obr. 7:F), založený na okraji příkré stráně, se z velké části dochoval v dnešním zámku. Zástavbu tvořil palác, nejspíše trojprostorový, na jihu nad strání a užší budova na východní straně, z níž mírně vystupovala vstupní brána. Průzkum (Macek–Urban, 1988, 118) tu hovoří o bezvěžovém hradě se štítovou zdí na vstupní, tedy východní straně, avšak tato je dnes jen 120 cm silná, zatímco na severu má ještě ve 2. patře kolem 170 cm, a není důvodu, proč by na neméně zranitelné straně západní mělo být opevnění nižší a subtilnější. Datování je jen zcela rámcové do 14. století, spíše do 1. poloviny (tamtéž, 118).

**Ž a m p a c h** – velmi úsporné, jen kolem 12 m široké a 44 m dlouhé hradní jádro (asi 440 m<sup>2</sup>; obr. 7:H) s dvoupalácovou dispozicí zaujalo východní část vysokého hradního návrší. Obalová zeď, nejspíše s ostrými nárožními, z velké části sjela po prudkých svazích a její zbytky, bohužel bez vnitřního líce, jsou patrné jen po severní straně, nejlépe na vystupujícím nároží, přilepeném na skalní výchoz (obr. 8:C). Nároží je armované, líce z mohutných kvádrů, kladených do téměř pravidelných řádků. Zatímco z přední budovy je v zá-

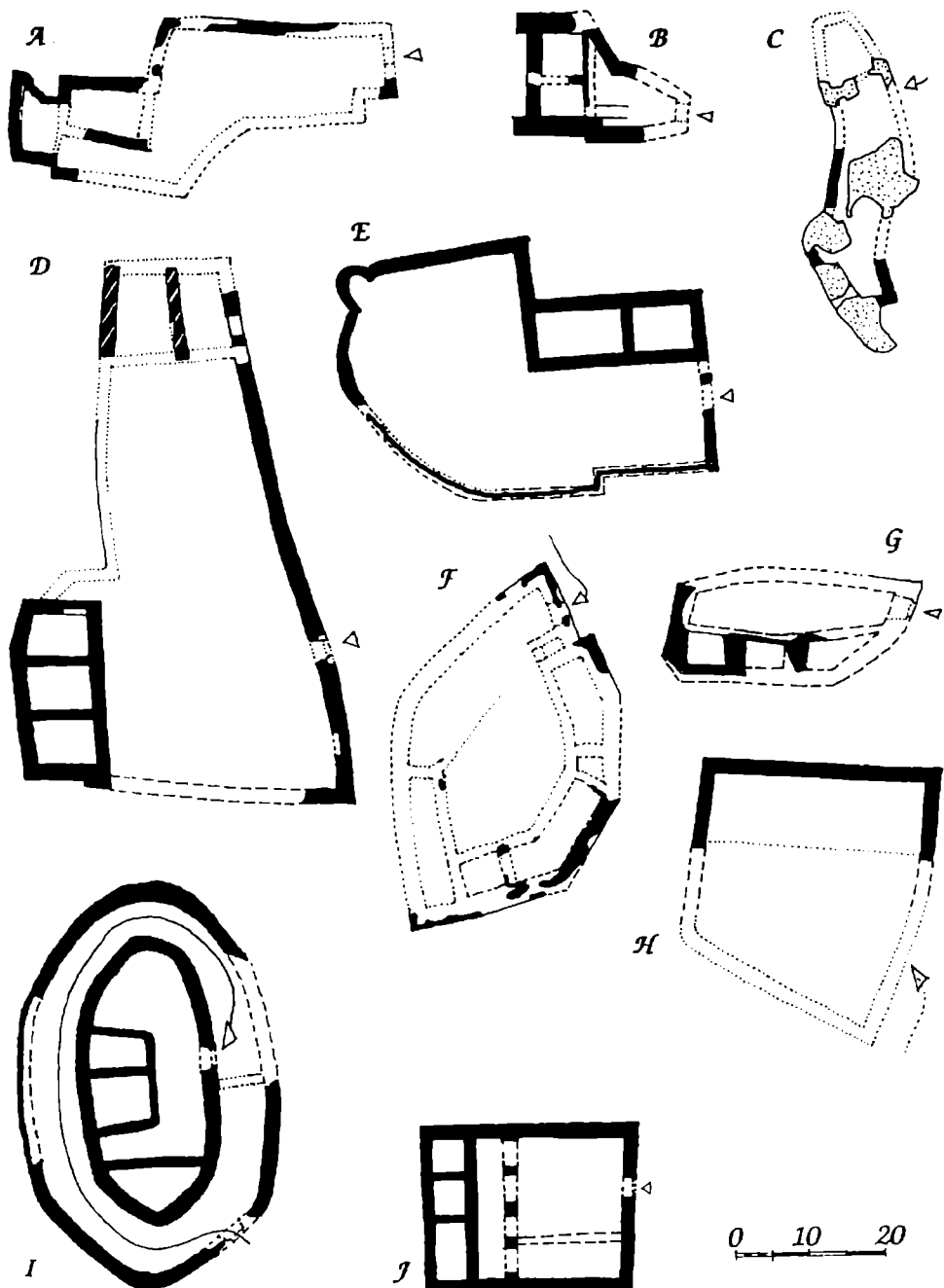

Obr. 10. Pokus o schématickou rekonstrukci púdorysů jader hradů v nejstarší stavební fázi: A Valdštejn, B Nistějka, C Rotštejn, D Hrubá Skála, E Brtnice, F Rýzmburk, G Rebřík, H Starý Stráňov, I Nový Hrádek u Znojma, J Telč. Legenda jako u obr. 5. Použité púdorysy: A – pasport SÚRPMO, C – pasport PÚ v Ústí nad Labem, D – archiv PÚ v Pardubicích, E – Z. Měřinský a M. Plaček, F – J. Slavík, G – T. Durdík a J. Frolík, I – M. Plaček, J – V. Richter.

valu vidět jen proraženou vrcholovou část zaklenutí severního dílu přízemí, ze zadního paláce, nejspíše trojprostorového, je tu ke shlednutí téměř kompletní západní díl přízemí s příčně položenou valenou klenbou se dvěma pětibokými výsečemi, přímo navazujícími na špalety vstupu a průchodu. Tloušťka příčných zdí činí 115 a 130 cm, ve vnitřní z nich se část zdíva se špaletami průchodu zachovala i v 1. patře, podélné zdi suplovala zřejmě nezavázaná obvodová hradba. Sedláček (1883, 124–125) dovozuje vznik hradu ve 2. polovině 13. století.

**Ž u m b e r k** – z původního jádra hradu (asi 970 m<sup>2</sup>; obr. 8:B) z doby kolem roku 1300 pochází bez pochybností jen přímý úsek západní zdi se stáječícím se severním koncem, jižní část hradu vyplňuje značně renesančně přestavěný, resp. znovuvystavěný palác a severovýchodní padla za oběť výstavbě vodojemu. S použitím Sedláčkova plánu (1882, 141) lze nejspíše předpokládat pětiboké jádro s přinejmenším zčásti zaoblenými rohy o rozměrech cca 40×28 m, od počátku obklopené 6–12 m širokým parkánem.

## MORAVA A SLEZSKO:

**B l a n s k o** – dvoudílný plášťový hrad (asi 1 400 m<sup>2</sup>) biskupa Bruna ze Schaumburka pravděpodobně ze 2. poloviny 60. let 13. století (Bolina, 1986, 181).

**B l u d o v** – stopy jádra hradu (asi 2 350 m<sup>2</sup>) indikují nejspíše plášťový typ se dvěma dlouhými podsklepenými paláci po bocích, po nichž ovšem nezbylo o mnoho více než terénní stupně. Velmi tak připomíná Osiky, opatrně je zatím přijímán soudobý vznik, připisovaný Bludovi (III.), doloženému v letech 1232–1288. Hrad, resp. jeho zděná podoba, mohl vzniknout i později, zanikl až za uherských válek po polovině 15. století (Spurný a kol., 1983, 25).

**B o s k o v i c e** – plášťový hrad na půdorysu polygonálního oválu o osách cca 43 a 34 m (asi 1100 m<sup>2</sup>) s tupým břitem proti vstupu, postavený pány z Boskovic ve 2. půli 13. stol. či spíše na jeho sklonku (Plaček, 1982, 341).

**B r n í ě k o** – plášťový nebo vyrovnaný hrad na půdorysu zalamaného oválu o osách cca 45 a 38 m (asi 900 m<sup>2</sup>). Z hradu, postaveného v 1. polovině 14. století (Plaček, 1982, 341), se nejlépe zachovaly zbytky paláce, nejméně 11 metrů vysokého, s klenutým sklepem a nejméně třemi plochostropými nadzemními podlažními (zdi, vydělující jej z nádvoří, mají tloušťku kolem 110 cm, nenosné příčky 80–85 cm), takže nemáme jistotu, zda jej 2,1 m silná hradba převyšovala. K původní zástavbě snad patřila i jednoprostorová stavba při západní straně jádra. Pozoruhodným způsobem byl zřejmě kontrolován prostor před branou jádra: široký pilíř, zapojený před ní do parkánové zdi, nejspíše nesl nikam nevedoucí krytý můstek, jehož stěnami i podlahou bylo možno postřelovat severní část parkánu.

**B r t n i c e** – vyrovnaný plášťový hrad s přímým čelem (asi 1 300 m<sup>2</sup>; obr. 10:E), postavený Zdeňkem z Valdštejna v letech 1435–1440 (Měřínský–Plaček, 1989, 31 a 37).

**C i m b u r k u Městečka Trnávky** – podle dochované části obalové zdi hradu mělo jeho jádro tvar nepravidelného mnohobokého oválu, 48 metrů dlouhého a až 33 metrů širokého (asi 1 150 m<sup>2</sup>; obr. 8:D, 12:C), tloušťka zdi roste ze 240 cm na nejlépe chráněné sz. straně na 280 cm na čele. Asi šestidílný palác se přiklápěl k boční, jz. straně, stáří zástavby na jv., stoupající čelní straně nelze určit. Utváření vstupní, sv. části jádra hradu se nedochovalo a nelze vyloučit, že se tu obvod více či méně zalamoval dovnitř, podobně jako na Zbořeném Kostelci. Výstavba je kladena někdy do 1. poloviny 14. století, rozšíření do sv. příkopu do poloviny 15. století (Lancinger–Svoboda, v tisku).

**D a l e ě í n** – hrad, obecně řazený k plášťovému typu (Durdík, 1982, 363; Plaček, 1982, 344), patřil k jeho vyrovnaným variantě – střecha se zvedala nad čtvrtým, obranným podlažím paláce. Deformovaný oválný půdorys (cca 540 m<sup>2</sup>) uzavírala hradba 1,5–1,8 metru silná, od nádvoří po úroveň ochozu asi 11,5 metru vysoká. Význam hradu zvyšuje i poměrně přesně známá doba vzniku mezi lety 1349 a 1358 (tamtéž).

**D ě v í ě k y** – výstavba zděného plášťového hradu spadá do doby kolem r. 1290

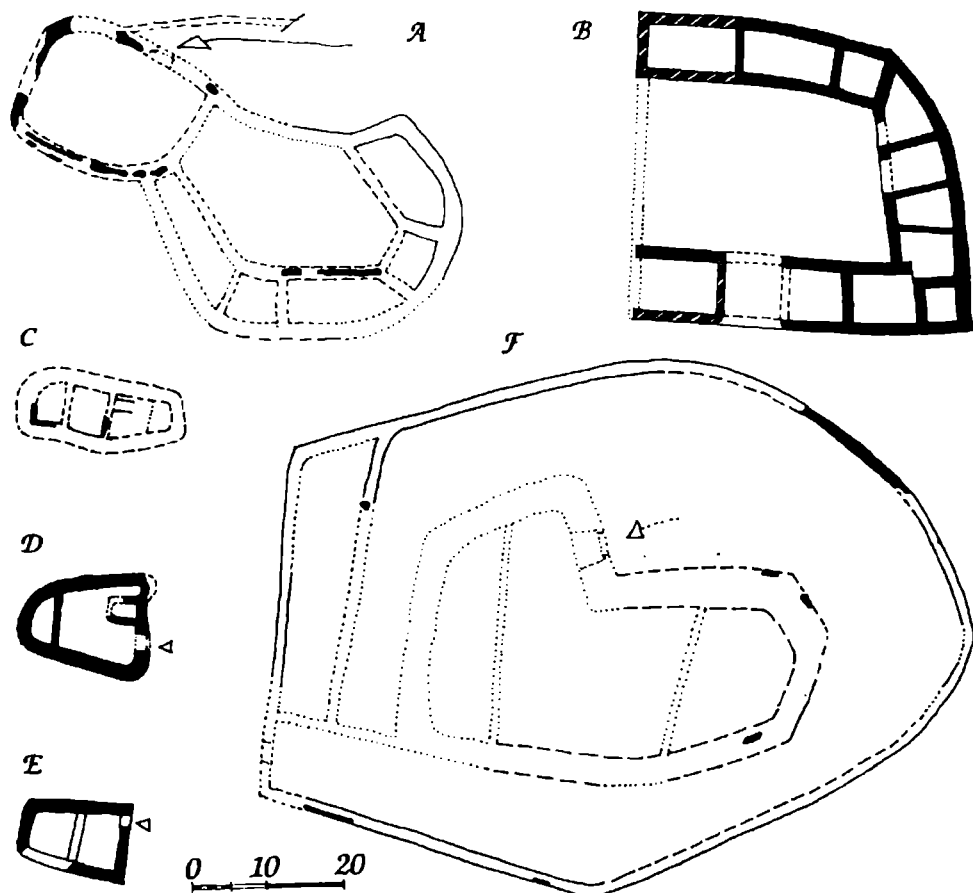

Obr. 11. Pokus o schématickou rekonstrukci půdorysů jader hradů v nejstarší stavební fázi: A Nový hrad u Skuhrova, B Komorní Hrádek, C Ostromeč, D Břecštejn, E Olšávek, F Nový hrad u Vysokého Mýta. Legenda jako u obr. 5. Použité půdorysy: B – pasport SÚRPMO, E – D. Menclová, F – M. Plaček.

(délka 66 m, šířka 20 m, plocha asi  $1\,200\text{ m}^2 + 110\text{ m}^2$  vstupní přístavek, tloušťka hradby kolísá mezi 1,5 a 2,5 m – Plaček, 1982, 346) nebo pozdější (Měřínský–Plaček, 1988, 230).

D u b – plášťový hrad Tasovců asi ze 2. poloviny 13. století má pětiboké dvoudílné jádro o rozměrech 50 a 30 m (asi  $1\,240\text{ m}^2$ ), zástavba je poměrně nezřetelná, hradba je 2 m silná (Plaček, 1985, 266).

F r ý d e k – zástavba dnešního zámku tvoří mohutný celek, úplně obestavující vnitřní nádvoří, sv. (vstupní) i sz. křídlo jsou však k jádru původního hradu (asi  $1\,000\text{ m}^2$ ; obr. 9) přiloženy zvenčí. Podle vztahu bočních zdí mohutného čelního paláce se vstupní věž k průběžné tenčí (1,3 m) zdi nádvoří i jejich plynulému zesilování k masívní (2,8 m), mírně vyklenuté zdi čelní (srv. např. podobně tvarovaný půdorys vstupní věže hradu v Blatné – Menclová, 1972a, 275) však jednoznačně soudíme, že jde o pozdější přístavbu, podle okenních ostění s okosením, v soklu se zalamujícím, nejspíše až z 15. století. Zmíněná starší zeď je podle našeho názoru asi 25 metrů dlouhým čelem hradu. Na severu má zaoblené tupé nároží a pokračuje ještě jako mírně zakřivená nádvoří zeď severního křídla. Jižní konec se pravděpodobně opírá o původní hradní stavbu v přízemí o dvou valeně klenutých prostorách, která zřetelně vybočuje z pozdější snahy o pravidelnější půdorysnou osnovu a je i odlišně výškově členěná. Také hradba, pokračující od sz. nároží této stavby



dále k západu, může k této etapě ještě náležet. Jádru tak mělo asi 1 000 m<sup>2</sup>. Za stavebníka hradu je pokládán těšínský kníže Kazimír I. (1315–1358; Spurný, 1983, 67).

**H e l f š t e j n** – plášťový hrad na půdorysu polygonálního oválu o rozměrech 50 a 30 m (palác měří asi 140 m<sup>2</sup>, vstupní přístavek 60 m<sup>2</sup>, plocha jádra asi 950 m<sup>2</sup>) byl postaven slezským loupežným rytířem Fridrichem z Linavy v posledním 20letí 13. stol. (Plaček, 1982, 338).

**H o l š t e j n** – bezvěžový, zřejmě plášťový hrad na půdoryse čtyřúhelníka o rozměrech 84×55×55×39 m, daných skalní plošinou (asi 2 700 m<sup>2</sup>) postavil Hartman z Ceblovic před r. 1278 (Plaček, 1988, 311). Zástavbu tvořil palác (350 m<sup>2</sup>), protější budova (cca 400 m<sup>2</sup>) a další stavby.

**J e v i š o v i c e** – ve starém zámku byl předběžným průzkumem rozpoznán bezvěžový pozdně gotický hrad (asi 1 350 m<sup>2</sup>) z poloviny 15. století (Plaček, 1992, 201).

**J e ž ů v h r a d** – Vícov – hrad s pravidelným, jen mírně lichoběžníkovým jádrem (asi 1 310 m<sup>2</sup>) z doby před rokem 1389. Vedle dvou subtilnějších budov na východě tvořil zástavbu palác, vyplňující stranu západní, údajně nejméně jednopatrový (Blekta, 1936, 61–63), vzhledem ke stejné tloušťce nádvorní zdi jako hradby (2,3 m) zřejmě se vyrovnávající její výšce nebo i vyšší.

**K a n š p e r k** – zbytky, spíše již jen stopy malého hradu s dvoupalácovou dispozicí (asi 700 m<sup>2</sup>), nejasného výškového uspořádání z doby před rokem 1360 (Plaček, 1982a).

**K ř í d l o** – plošinu hradního jádra na výrazné terénní kupě, asi 37 metrů dlouhou a až 18 metrů širokou (asi 630 m<sup>2</sup>; obr. 8:E), lemuje valové těleso po plášťové hradbě s velkými patrnými zbytky vnitřního líce. Zbytky paláce lze předpokládat ve zvýšené plošině v jižní části, z jeho přístavku se zachovalo nároží 80 cm silného zdiva. K jádru byl zevně k sz. straně na spáru přiložen přístavek s nearmovaným nárožím a zdivem o tloušťce 90 cm, zřejmě vstupní objekt. J. Kohoutek (1994, 146) klade zděnou výstavbu hradu do 2. poloviny 14. století.

**K u c h l o v** – v jádře o ploše 1 120 m<sup>2</sup> je vydělen pětiúhelníkový palácový okrsek (asi 380 m<sup>2</sup>) s asi dvoudílným palácem (110 m<sup>2</sup>) s polozapuštěným přízemím, další objekt (asi 50 m<sup>2</sup>) je považován za bránu nebo spíše stál vedle ní. Černý–Bolína (1981, 282) hrad klasifikují a rekonstruují jako palácový, Bolína–Doležel (1988, 330) již jako plášťovou dispozicí s palácem nejspíše hrázděným, z konce 13. století.

**L e l e k o v i c e** – obalová zeď nově odkrývaného hradu o tloušťce 1,6–2,0 metry, vzniklá někdy ve 14. století, vytvořila oválný areál o rozměrech cca 33 a 47 metrů (asi 1 250 m<sup>2</sup>) nejen s trojkřídlou obvodovou zástavbou, ale i s hranolovým objektem, přísazeným na jv. straně zevně (Unger, 1989, 245–252; tentýž, 1991, 272).

**L e t o v i c e** – zámek je zřejmě vestavěn do bezvěžového, zhruba čtyřúhelníkového hradního jádra s palácem na severu (půdorys srv. Prokop, 1904, 788). Stavba hradu se připisuje Heřmanovi z Letovic, doloženému v l. 1250–1274, nejpozději vznikl za Ronovců před r. 1360 (Plaček, 1988, 311).

**L í š n i c e** – z půdorysu hradního jádra je dokumentována pouze sv. část, ostatek zničil lom (Gardavský, 1962, 11), snad šlo o plášťový nebo vyrovnaný hrad s vysunutým objektem brány, podle keramiky již z 2. poloviny 13. století (Měřínský–Plaček, 1988, 232).

**L u g i n s l a n d** – v čele plochého, zhruba oválného hradního jádra 57×44 metrů (cca 2 200 m<sup>2</sup>) byla k obvodové hradbě zevnitř přiložena obytná, nasucho nebo na hlínu zděná stavba, interpretovaná jako věž (Kouřil–Plaček, 1985, 114). Vzhledem k technice stavby, její poloze v čele hradu i době vzniku, kladené do poloviny 13. století, nepovažujeme předpokládaný věžový charakter za jednoznačný.

**M a l e n o v i c e** – plášťový hrad na půdorysu nepravidelného obdélníka dlouhého 54 m a širokého 23,5 m (plocha asi 1.180 m<sup>2</sup>), s tloušťkou hradby 2 m, postavil markrabě Jan Jindřich po roce 1356 (Kašička, 1987, 196).

**M e l i c e** – hrad na téměř ideálně pravidelném obdélném půdorysu asi 53 m dlouhém a 30 m širokém (asi 1 600 m<sup>2</sup>), postavený ve 30. letech 14. století olomouckým bisku-

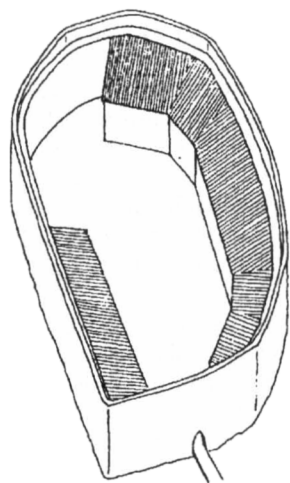

**A**

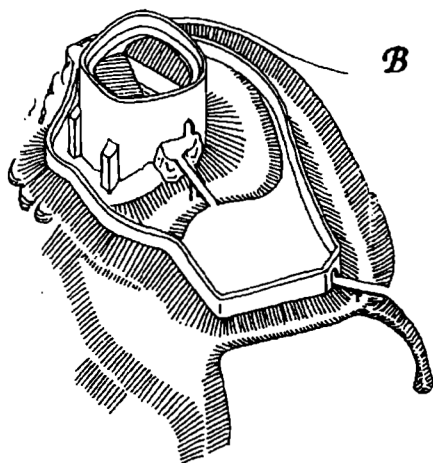

**B**

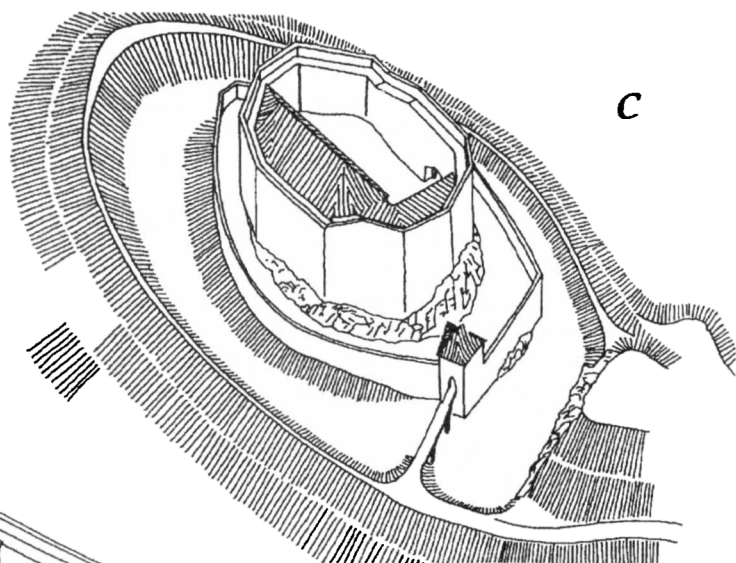

**C**

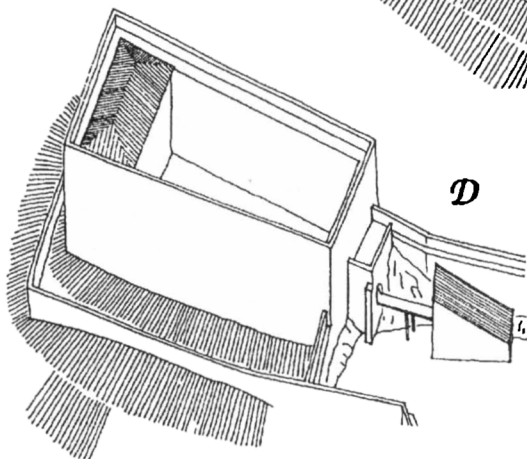

**D**

Obr. 12. Pokus o hmotovou rekonstrukci hradů po první fázi výstavby: A Rožmítal pod Třemšínem, B Rabštejnec, C Cimburk u Městečka Trnávky, D – Divčův Kámen (zakresleno jen jádro hradu). Kresby autor (s poděkováním J. Javůrkovi, J. Slavíkovi, J. Svobodové a M. Štolovi za pomoc při pořizování půdorysů).

pem Janem Volkem (Menclová, 1972a, 194). Plášťový, případně vyrovnaný hrad snad s drůtově zahušťovanou zástavbou.

**M i t r o v** – plášťový nebo vyrovnaný hrad na půdoryse mírně deformovaného lichoběžníka o stranách 38 a 17–27 m (asi 880 m<sup>2</sup>). Zástavbu tvoří dvouprostorová budova (150 m<sup>2</sup>) a trojprostorový palác (330 m<sup>2</sup>). Vznikl snad v 1. třetině 14. století (Plaček, 1987a, 249).

**M o s t i š t ě** – značně již rozrušené zbytky zřejmě bezvěžového hradu na zhruba šestibokém půdoryse o rozměrech 44 a 44 m (asi 1 400 m<sup>2</sup>) z konce 13. stol. Plaček (1985, 266) pokládá akropoli za dvouúrovňovou, ve spodní úrovni lze spatřovat i relikty podsklepeného paláce.

**N o v ý H r á d e k** – velkolepě působící oválná plášťová dispozice o délce 45 a šířce 18,5 m (630 m<sup>2</sup>; obr. 10:I), se zdí 1,8 m silnou, obsahující dvoudílný palác (170 m<sup>2</sup>) a půloválnou budovu (80 m<sup>2</sup>). Dojem i obranyschopnost posiluje parkán stejného tvaru. Postaven markrabětem Janem Jindřichem po polovině 14. století (Plaček, 1982, 338).

**N o v ý J i č í n** – dvoukřídlý pravidelný hrad (49×36 m) v nároží městských hradeb, převážně ze 2. poloviny 15. století (Měřínský–Plaček, 1991, 218). Plášťový vzhled objektu propůjčovaly i ikonograficky doložené vysoké atiky, přinejmenším renesančního původu.

**N o v ý Š a u m b u r k** – Zubříč – nepravidelně oválný plášťový hrad 30×25 m (asi 600 m<sup>2</sup>) se dvěma rovněž nepravidelnými paláci, z nichž západní byl průchozí, ze 2. poloviny 14. století (Kohoutek, 1994, 154).

**O s i k y** – šestiboké jádro s rozpětím 48×45 m (asi 1 850 m<sup>2</sup>) se stopami obvodové zástavby zejména na bočních stranách, zděné konstrukce nejsou vyloučeny, avšak nad povrchem chybí. Stavba, snad zeměpanská, je bezpečně datovaná do poloviny 13. století i před ní (Plaček, 1986, 189).

**P l e č e** – hrad asi z 1. třetiny 14. století je zřejmě jedním z reprezentantů typu s plášťovou zdí (plocha jádra asi 1 850 m<sup>2</sup>), avšak sv. průběh opevnění se nedochoval. Obalová zeď, 2,6 metru silná, tvoří na přístupové straně oblé čelo, zatímco severní nároží je ostré (Plaček, 1988a, 77). Zbytky zástavby nejsou patrné, nelze vyloučit, že byla pouze dřevěná.

**P u s t ý z á m e k** u Vrba pod Pradědem – v téměř pravidelném jádře o rozměrech 17,5×17,5 metru (305 m<sup>2</sup>), vymezeném zbytky 2,5 m silné zdi, se předpokládá dvorek ve východní části. Snad strážní hrádek Opavského knížectví z 1. čtvrtiny 14. století (Kouřil–Plaček, 1988, 247–250).

**R a b š t e j n** u Dukovan – zbytky pravidelného obdélného hradu pánů z Janovic s dvoupalácovou dispozicí a nejasným výškovým uspořádáním z doby před rokem 1358 (800 m<sup>2</sup>; Kouřil, 1978, 140; Plaček, 1991, 152).

**R o ž n o v** – hrad pánů z Kravař ze 3. čtvrtiny 14. století s dvoupalácovou dispozicí jádra (asi 1 250 m<sup>2</sup>; Kohoutek, 1991, 252). Soudě podle půdorysných vztahů, tloušťek zdiva a spar, severní palác lze považovat téměř s určitostí za nižší než hradbu, zatímco jižní se jí vyrovnával nebo mohl být i vyšší.

**R y c h v a l d** – plášťový hrad má polygonální hruškovité jádro o rozměrech 48×30 m (asi 880 m<sup>2</sup>), palác (asi 260 m<sup>2</sup>) obr. 5:B, H, nárožní objekt (asi 70 m<sup>2</sup>) i vstupní díl chránila hradba až 2,7 m silná. Byl postaven před r. 1371 pány z Kunštátu (Plaček, 1988, 315).

**R y s o v** – hrad na vejčitém půdoryse 40×22 m asi z 1. pol. 14. stol. (Plaček, 1987a, 250) měl podobný charakter málo výstavného sídla se skalní kupou v čele jako Hlodný. Přestože kupa podobně jako jinde svádí k situování stavby věže, nemuselo k její výstavbě vůbec dojít.

**S e d l e c** – Nový hrad – pravidelný vyrovnaný nebo plášťový hrad manů třebešského kláštera z poslední třetiny 14. století o rozměrech 36×23 metrů (asi 830 m<sup>2</sup>), lépe zachovaný západní palác byl dvouprostorový, východní snad trojprostorový (Plaček, 1985, 268–269).

**S i r o t ě í H r a d y** – jižní, zhruba trojúhelníkové jádro hradu se zalomenou vstupní stranou (délka 33, šířka až 14 m, plocha asi 370 m<sup>2</sup>), vzniklého kolem r. 1300 (Plaček, 1983, 74), má obalovou zeď až 2,5 metru silnou.

**S t a g n o v** – nedochovanou zástavbu hradu asi ze 2. pol. 13. stol. chránila plášťová zeď na oválném polygonálním půdorysu o rozměrech asi 35×28 m (asi 830 m<sup>2</sup>; Bolina, 1980, 272).

**S t a r ý S v ě t l o v** – velký plášťový hrad na polygonálním oválném půdorysu 58×42 m (asi 1 860 m<sup>2</sup>, palác 400 m<sup>2</sup>) z 1. poloviny 14. století (Plaček, 1982, 338).

**S v r ě o v** – nejspíše plášťový, špatně dochovaný hrad na přibližně oválném půdorysu 53×30 m (asi 1 300 m<sup>2</sup>) se zbytky čelního paláce (asi 200 m<sup>2</sup>) snad někdy z počátku 14. století (Plaček, 1987, 63).

**Š a u m b u r k** – rozlehlý, téměř dokonale pravidelný hrad na obdélném půdoryse 120×55 metrů (6 600 m<sup>2</sup>), se zbytky zástavby téměř po celém obvodu vznikl těsně po r. 1272, vlekoucí se stavba zřejmě nebyla zcela dokončena (Kohoutek, 1994, 153).

**Š p r á n e k** – zřejmě plášťový hrádek (asi 320 m<sup>2</sup>), jehož asi dva metry silná hradba sledovala hruškovitý půdorysný tvar dvouúrovňové skalní plošiny (Gardavský, 1961, 4). Hrad byl založen kolem r. 1310 Dětrichem Spranem (Hosák, 1961, 11).

**T e l ě** – ideálně pravidelný městský hrádek o rozměrech 28×22,5 metru (630 m<sup>2</sup>; obr. 10:J) se zástavbou po dvou stranách, postavený pány z Hradce před r. 1414 (Richter, 1953, 2). Téměř ojedinělá je palácová stavba východního křídla s dvoutraktovou dispozicí, otevřená v přízemí lomenými arkádami.

**T e m p l ě t e j n** – plášťový hrad s pětibokým jádrem (asi 780 m<sup>2</sup>) se značným podílem přesněji nerozpoznatelné vnitřní zástavby postavili templáři mezi lety 1281 a 1298 (Antošová, 1968).

**T e p e n e c** – plášťový hrad čtyřbokého půdorysu (480 m<sup>2</sup>) s hradbou asi 2,2–2,1 metru silnou a s obdélným palácem, jehož nádvorní zeď měla jen poloviční tloušťku, postavil těsně po roce 1340 markrabě Karel. Malé jádro tu ovšem doplňovalo široké dvojité předhradí (Burian, 1979, 246).

**V a r t n o v** – oválný, 50 metrů dlouhý plášťový hrad s hradbou 2–2,1 metru silnou, s dalším vnitřním dělením patrně mladšího původu. Hrad postaven ve 14. století, doložen k r. 1377 (Kouřil, 1986).

**V í c k o v** – hrad má dvoudílné jádro na půdorysu silně deformovaného oválu o délce 68 a šířce 42 m, s trojprostorovým palácem (160 m<sup>2</sup>) a jeho vznik je kladen před rok 1340 (Plaček, 1987, 248; obr. 5:C). Je označen jako dvorcový typ (Měřinský–Plaček, 1988, 235), přiřazení hradu k plášťovému typu spíše ve vyrovnané variantě (tedy co se týče paláce) bránila doposud asi především jeho značná rozloha (asi 1 600 m<sup>2</sup>), překvapující zvláště v poměru se zastavěnou plochou a daná zřejmě vybraným staveništem. Obalová hradba má tloušťku kolem 1,7 m, pouze vpravo od brány snad i přes 2 m, dělicí zeď 1,35 m, nádvorní zdi paláce 0,9–1,1 m.

**V í k š t e j n** – půdorys hradu tvoří tupý polygonální klín o rozměrech 50×28 m (asi 1 150 m<sup>2</sup>) a obsahuje trojdílný palác (260 m<sup>2</sup>) a protilehlou, zhruba půlkruhovou budovu (150 m<sup>2</sup>; Plaček, 1982, 337). Hrad vznikl v polovině 14. století (Měřinský–Plaček, 1988, 235).

**Z á b ě h** – zámek zatím uniká stavebně-historickému průzkumu, jeho oválná, kruhu se blížící jihozápadní část s obvodovou zástavbou (Weinelt, 1937, 59) v ostrožní poloze však naznačuje možnou příslušnost k plášťovému typu. Šlechtické sídlo místních zemanů je tu doloženo již ve 2. polovině 13. století a během 14. století došlo během královské držby nebo lenní držby pány ze Šternberka a poté z Kravař k jeho výraznému stavebnímu zhodnocení ve hrad (Spurný a kol., 1983, 281–282).

**Ž d á n i c e** – hradu lze plášťovou dispozici přisoudit jen hypoteticky, zachovala se z něho jen oválná plošina 70×43 m (tedy asi 2 250 m<sup>2</sup>), vznik se předpokládá v 1. třetině 14. století (Plaček, 1984).

Ž ď á r e c – hypoteticky plášťový nebo vyrovnaný, snad ani nedokončený hrad pravděpodobně Buzka z Mostišť z doby po roce 1358 (740 m<sup>2</sup>; Plaček, 1987a, 251–253).

### III. Obecné zhodnocení a závěr

Je nasnadě, že je tento typ velice často užit u hradů na osamělých návrších nebo skalních blocích, kde jsou všechny strany ohroženy zhruba stejně (srv. např. Kumburk, Potštejn, Cimburk, Holštejn). Značně jsou však zastoupena i staveniště na širokých ostrozích (např. Rýzmburk, Komorní Hrádek, Tepenec a Víckov) a dále na ostrozích s klesající šíjí (Buben, Zbořený Kostelec a další), nacházíme tu i hrady v nevýrazných terénních polohách v rovině (Rožmitál, Chlumec, Telč a Líšno) nebo na okraji stráně (Zruč), dále na hřbetech, tedy s dvoupólovým ohrožením (Kožlí, Ježův hrad, Mitrov) a ojedinelé i na úzkých ostrozích pod stoupající šíjí (Opárno, Malenovice).

Velice zajímavé je sledovat u těchto hradů jak promyšlené zabezpečení vstupu, tak i statické posílení plášťové zdi. Jen asi u 40 % lokalit se setkáváme s přímým vedením přístupové komunikace po šíji a čelní stěnou hradby dovnitř jádra (viz např. obr. 2:E, 4:D, 6:D). V několika případech je čelo hradu (nebo i jinam pootočená vstupní partie) zalomené dovnitř tak, že prostor před bránou bylo možno šikmo postřelovat (srv. obr. 8:A). U ostatních je cesta vedena v kratším či delším úseku podél zdi, zpravidla parkánem, a teprve boční nebo dokonce až opyšní stranou dovnitř (např. obr. 1:B, 2:A, C, F), asi u každého desátého hradu lze přístup hodnotit jako spirálový, tedy obíhající celý nebo téměř celý obvod (obr. 1:A, 10:I). Asi v sedmi případech jde zabezpečení vstupu ještě dál, k předělení jádra na dva díly, z nichž vstupní díl někdy ani neobsahuje žádné objekty a je tedy výlučně obranným zařízením (obr. 5:A, B, F, G). I vstupní díl nalézáme u hradů ze 13., 14. i 15. století, ve vývoji jeho tvaru a polohy lze však přece jen pozorovat vývoj (obr. 11:A).<sup>3</sup> Do některých skalních hradů (obr. 7:D, 10:A, C) se vstupovalo tesanou chodbou (srv. Gabriel–Smetana, 1986, 147).

Statické posílení čela hradu půdorysným vyklenutím nebo alespoň zalomením na vnější stranu lze pozorovat jen asi u třetiny lokalit a pouze na Templštejně a v Boskovicích (méně již na Březině, Tepenci a Vysokém Chlumci) lze jednoznačně hovořit o břitovitém vyvinutí, ba naopak, zdá se, že častěji nebyla možnost zesílení tímto způsobem ani empiricky vycítěna a hradba je vedena prostě přímo nebo je dokonce i proti nejohroženějšímu směru mírně vydutá (obr. 2:E, 10:D). Čelní strana je však také téměř ve třetině hodnocených případů zesílena tím, že je k ní zevnitř podélně přistavěna jedna z budov, která ji zesiluje svými příčnými zdmi, stropy, případně klenbami (srv. obr. 1:B, C, 2:A, C, 5:E, 7:E, G–I, 11:A). U další téměř pětiny lokalit budova ztužuje alespoň část čelního úseku hradby, nejčastěji po straně (srv. obr. 1:A, 9:A, 10:D, E), ale někdy i uprostřed (obr. 7:C). Tato budova je proto často bytelnější a proto dodnes zachovalejší než druhá, na opačné a tedy lépe chráněné straně (kromě toho najdeme asi u desetiny hradů lehčí přístavby k této části hradby, které nelze považovat za její zpevnění). Toto uspořádání spolu se vstupem z boku je zvláště výhodné pro stavby na těsných, úzkých ostrozích, neboť umožňuje maximální využití místa (srv. obr. 2:A, 7:E, H). Jiné, téměř deseti procenty reprezentované schéma staví dvojici budov k bokům jádra tak, že čelní úsek hradby vzpírají jejich podélné nádvorní zdi (srv. obr. 5:B, 7:A).

Pro plášťové hrady je do značné míry charakteristická dvojice budov, v Čechách ji lze nalézt u více než poloviny lokalit, na Moravě je patrná u 40 %, ale u řady objektů nelze původní zástavbu vyhodnotit. Dvojici budov často nacházíme i na drobných lokalitách, kde druhá z budov má jen miniaturní rozměry (srv. obr. 11:D) nebo je dokonce k hradbě přistavěná zevně (srv. obr. 3). Paláce mají i u významnějších lokalit často jedno- a dvouprostorovou dispozici, obvyklá dispozice trojdílná se vyskytuje jen u necelé pětiny plášťových hradů, naopak asi u desetiny jde o budovy pěti- i vícedílné, směřující k obvodové zástavbě. Vyskytuje se i dispozice dvoutraktová (obr. 7:E), zcela vyjimečně s podélným komunikačním traktem, otevřeným v přízemí arkádami (obr. 10:J).

Co se týče lokální regionality, výraznou podobnost i při rozdílných stavenišťích mají Kožlův a Lišno (srv. obr. 7:G, I) a další mimořádně pravidelné obdélné obvody nalézáme od nich dále k východu v Trhovém Štěpánově a Zručí nad Sázavou a hypoteticky je o takové dispozici uvažováno také v Krivsoudově a Hradových Střimelicích. Naopak na Chrudimsku převládají zaoblené tvary (např. obr. 3, 4:C, 7:C) a zaoblená nároží převzal i zdejší bergfritový hrad Rychmburk. Na Moravě tvoří pěknou dvojici hradů s dvoupalcovou dispozicí, takřka shodných i svými rozměry, Rabštejn a Sedlec-Nový hrad, vzdálené 8 km..

Již jsme se dotkli velké půdorysné variability jader plášťových hradů. Největší počet náleží různě deformovaným oválům s plynulým i zalamaným vedením obvodové hradby (oblé i ostré rohy se vyskytují často zároveň; srv. obr. 5:E, 7:C, D), značný je počet čtyřbokých půdorysů, sice jen vyjimečně obdélných (obr. 10:J), časté jsou však obdélníku se blížící lichoběžníky a obdélníky se zaoblenými či několika okosenými rohy (obr. 1:C, 2:E, 4:D, 7:E–I). U ostrožních hradů jsou časté deformované půlovály a trojúhelníky, jejichž rovná strana je vymezena šjiovým příkopem a ostatní sledují okraj plošiny (srv. obr. 6:A, 10:E). K dispozici jsou i příklady tvarů hruškovitých (obr. 5:B), srdčitých (obr. 11:D), zahnutých (obr. 5:H), kapkovitých (obr. 2:F) apod. Jako pravidelné hrady lze označit v Čechách i na Moravě asi čtvrtinu lokalit, stavěných od 13. až do 15. století téměř všude, kde to staveniště umožnilo, vyšší procento pravidelných dispozic lze konstatovat ve 2. polovině 14. století.

Obrovské rozpětí jsme zaznamenali i v plošné výměře jader. Vcelku plynule jsou zastoupeny velikosti od 250 do 1 300 m<sup>2</sup>, jsou však i menší (obr. 4:C, 11:C–E). Nad uvedenou hranici je v Čechách ještě asi 15, na Moravě asi 10 lokalit, na Moravě je největší Šaumburk, v Čechách Preitenstein. Přestože většina rozsáhlých lokalit vznikla ve 2. polovině 13.–1. polovině 14. století, nelze plošnou výměru použít jako jednoznačnou datovací pomůcku – rozměrné lokality se stavěly i v pozdním období vzniku plášťových hradů, v Čechách současně s lokalitami „trpasličími“ (srv. obr. 11)<sup>4</sup> Jako vysoce variabilní lze charakterizovat také užitnou plochu zástavby: na Břecštejně je jí v prvním podlaží asi 30 m<sup>2</sup>, zatímco např. v Lelekovicích přes 400 m<sup>2</sup>. Nezajímavé není ani rozpětí v poměru zastavěné plochy jádra k jeho celkové ploše: od asi 35 % na Víckově až po 83 % na Žampachu nebo Velešově.

Tloušťka obalové zdi se pohybuje nejčastěji kolem 2 metrů, výrazně silnější (převážně kolem 2,5 m) byla zaznamenána na osmi lokalitách (srv. obr. 5:B, E, 8:D, 11:F), vyskytují se však i tenčí – kolem 1,5 m (obr. 9, 11:E) a dokonce 1,25 m. Její výška činila nejméně 7 metrů, nejčastěji asi kolem 12 metrů, vyšší se nedochovala – pouze ji předpokládáme. V této souvislosti, pokládáme-li za nejčastější palác se dvěma zděnými podlažními a jedním lehčím, lze hypoteticky považovat vyrovnanou variantu za častější. Jen velmi zřídka je zdvo hradby a k ní přiložených staveb provázané, stavby jsou většinou přiloženy na spáru. Z povahy typu vyplývá, že by tomu zásadně nemělo být naopak.<sup>5</sup> Nemnoho zachovaných architektonických článků patří k běžné dobové produkci.

U našich plášťových hradů nelze stanovit žádnou výlučnost co se týče osobnosti stavebníka: stavěli je králové, knížata i markrabata, šlechta i církve (zejm. pražské a olomoucké biskupství). Pozoruhodná je oblibenost plášťového typu hradu u některých šlechtických rodů. Vůbec nejvíce staveb tohoto typu asi postavili Valdštejnové (obr. 2:E, F, 10:A–E). Asi po šesti plášťových hradech jsme našli mezi založeními Tasovců, resp. pánů z Lomnice a Meziříčí, a pánů z Kunštátu, u nich jsou však některá typová zařazení silně hypotetická. Po 2–3 lokalitách nacházíme u krále Karla IV., markraběte Jana Jindřicha, Bavorů ze Strakonice, Buziců, Ronovců, Markvarticů, Drslaviců, Šternberků, pánů z Dubé a pánů ze Žampachu.

V českých zemích jsme jistě zdaleka nevyčerpali všechny potenciální reprezentanty tohoto typu, o zbytecích věže se v literatuře houževnatě píše na většině zřícenin, i když o ní a někdy i její obranné hodnotě v uváděném místě můžeme mít vážné pochybnosti. Dalším zdrojem mohou hypoteticky být i některé bergfritové dispozice, do jejichž organismu, i bez věže plně provozu i obrany schopnému, byla tato vložena dodatečně, aniž jsme

to schopni rozeznat.<sup>6</sup> Naopak nevylučujeme, že některé předvedené lokality budou po podrobnějším průzkumu zhodnoceny jinak. Typologie je navíc věcí obecné úmluvy a záleží na dalším výzkumu a diskusi, jaké typy budou specifikovány tak, aby se staly pevně vymezenými, dlouhodobě uznávanými a užívanými.

Plášťové hrady tedy podle našeho názoru patří téměř po celou dobu výstavby hradů k významným a neprávem podceňovaným, možno říci základním typologickým fenoménům českého hradního stavitelství.<sup>7</sup> Zlatým věkem vzniku, možno-li to tak říci, je pro ně shodně v Čechách i na Moravě poslední třetina 13. století a téměř celé století čtrnácté. I když je časové hodnocení zatíženo mnoha nepřesnými údaji, lze snad hovořit o dvou kulminačních vrcholech: kolem roku 1300 a v polovině 14. století. Útlum mezi nimi se na Moravě nejvíce tak výrazný jako v Čechách.

Plášťové hrady se nacházejí všemi směry kolem českých zemí, nejvíce východně, ale i jihozápadně. Poloha nejstarších lokalit nijak nenasvědčuje doposud uvažovanému příchodu tohoto typu z Moravy nebo Slezska. Nejstarší z nich, Seeberg, snad již z konce 12. století, se nachází na území historického Chebska. Daleko později, v polovině 13. století, následují hrady v jihozápadních Čechách: tzv. Vítkův Hrádek, Rožmitál pod Třemšínem, Břežnice a případně Střela. Až do 60.–80. let 13. století je, souběžně se západočeským Ryžemberkem, kladena výstavba hradů v severních Čechách: Valdštejn, České Lípy, Bolkova (zvláště zajímavého v této souvislosti svým předpokládaným stavebníkem) a Děvína u Stráže pod Ralskem.

Teprve v poslední čtvrtině 13. století se těžiště výstavby českých plášťových hradů přesouvá do východních Čech, některé z nich stavějí moravští Tasovci. V období kolem roku 1300 se z více než dvou desítek českých hradů těchto typů stavějí v severovýchodních Čechách téměř tři čtvrtiny.<sup>8</sup>

Na Moravě máme určitější datování do doby kolem roku 1270 pro Blansko, Šaumburk a Holštejn (před r. 1278). Hypoteticky je možno uvažovat o lokalitách Osiky, Bludov a Luginsland, kladených do poloviny 13. století, do jeho 3. čtvrtiny je kladen Dub a někdy i Letovice a obecně do 2. poloviny Stagnov a Líšnice. V posledním dvacetiletí 13. století pak vznikají Děvičky, Helfštejn, Templštejn, Mostiště a Boskovice. Ani zde se tedy neprojevuje žádná převaha severně ležících lokalit, spíše naopak. Polohou objektů tedy zatím nelze podpořit souvislost výstavby plášťových hradů na Moravě a v polském Slezsku (srv. Menclová, 1972, 368).

Teprve pečlivým porovnáním i s dobou vzniku zahraničních lokalit bude možno určit genezi plášťových hradů a nelze vyloučit, že v návaznosti na hradištní tradici měl vznik tohoto typu i několik ohnisek. Za český přínos lze snad považovat raný výskyt pravidelných, čtverhranu se blížících dispozic. Lze jej doložit severočeským Děvínem, kde terénní podmínky vybízely spíše k použití polokruhových čel – přesto byl vyměřen vyjma severní strany, kopírující okraj plošiny, obvod obdélný. Tato tendence tedy preferuje lepší využitelnost vnitřního prostoru pravidelnými, téměř pravouhle konstruovanými objekty na úkor plynulosti uzavírací křivky (mající ostatně spíše psychologický než skutečný vojenský význam), a zvláště v pokročilém 14. století se ukázala být v souladu s celkovým větším důrazem na obytnou složku hradů. V 15. století, při klopotném hledání nových cest ke zvýšení hradní obranyschopnosti, můžeme sledovat několik směrů: přenesení hlavní tíhy obrany dál od jádra výstavbou předsunutých opevnění nebo jejich dalších okruhů, vložení či přiložení zimnožených bašt (Doubravská hora, Hartenštejn aj.), jimiž se ovšem hrad dostává mimo naši kategorii, a konečně dochází u několika starších hradů k přiložení mohutných čtverhranných věží, nejčastěji vstupních nebo schodišťových.

Věříme, že jsme tímto příspěvkem prokázali význam plášťových typů hradů, zejména ve vyrovnané variantě, jako základních typů českého hradního stavitelství vrcholného a pozdního středověku, i jejich obdivuhodnou životnost a variabilitu. Řadu dalších otázek jsme však pouze naznačili a věříme, že se stanou předmětem dalšího bádání a věcné diskuse.

## Poznámky

- 1 Při povrchovém průzkumu se hrad jeví jako zástupce typu s plášťovou zdí, velmi dobře zapadající do skupiny zdejších valdštejnských hradů. Podle zprávy F. Nowaka z roku 1826 i místní pamětní knihy však stála věž ještě koncem 18. století, kdy byla narušena výbuchem stfelného prachu a poslední zbytek se zřítíl roku 1821.
- 2 Více než sedmi desítkami českých a pěti desítkami moravských lokalit katalog asi zcela nepostihuje – v neprospěch Moravy– poměr výskytu plášťových typů v těchto zemích. Za jeden z důvodů lze považovat to, že zatímco v české části nejsou pro velmi špatnou zachovalost nebo nedostatek informací ani hypoteticky zařazeny hrady Liběhrad, Milštejn, Stráž pod Ralskem, Šebfín a Tetín, na Moravě jsou to Bohuslavice, Bruntál, Černá Hora, Hlučín, Hodonín, Kunštát, Mírov, Náměšť nad Oslavou, Nový Světlov, Plumlov, Velké Meziříčf, Vyškov, Zátor a Žerotice.
- 3 Tímto však není řečeno, že by obranné možnosti lokalit se vstupem přímo čelní stranou hradu byly apriori horší než s přístupem složitějším– často nacházíme před jádrem ještě předhradí, event. další pásma opevnění (srv. např. Tepenec), rozsah hradu také do značné míry ovlivňovalo jeho částečné nebo úplně obklopení parkánem. Vyhodnocení těchto doplňků je však již zcela mimo rámec našeho příspěvku.
- 4 V protikladu k rozlehlým a droboučkým lokalitám nejsou zatím v 15. století zachyceny v Čechách hrady tohoto typu střední velikosti, o výměře 400–1 400 m<sup>2</sup>.
- 5 Tak se situace jeví např. na Baště u Boskovic, v Blatné a na Lanšperku – palác, v blatenském případě s kaplí, je zřejmě starší.
- 6 Z toho lze odvodit, že na některých uvedených lokalitách věž stát měla, ale z nejrůznějších důvodů k její stavbě nedošlo. Zde hypoteticky uvedme alespoň Hlodný, kde nedošlo ani k dobudování příkopů.
- 7 Jde asi o pětinu zděných hradů. Na srovnatelný počet bergfritových hradů se v Čechách dostaneme teprve započtením všech dispozic, tedy jedno- i dvoudílných, s věžemi válcovými, břitovými, čtvercovými i osmibokou a s podporou další věže, samotných jednodílných hradů s válcovou věží je tu asi čtyřicet.
- 8 V jihozápadních Čechách jsme naopak ani hypoteticky nezaznamenali žádnou lokalitu, postavenou po roce 1389.

## Literatura

- ANDERLE, J.–MILER, J., 1985: Vrtba, k. ú. Vrtbo, o. Plzeň-sever. Ročenka Klubu Augusta Sedláčka, s. 112–119. Plzeň.
- ANTOŠOVÁ, D., 1968: Templštejn. Brno.
- BLEKTA, J., 1936: Ježův hrad. Ročenka národopisného a průmyslového musea města Prostějova a Hané XIII, s. 61–71.
- BOLINA, P., 1980: Hrad Templštejn, k. ú. Jamolice, okr. Znojmo a jeho vztah k chronologii hradů s plášťovou zdí na Moravě. *Archaeologia historica* 5, s. 267–275. Brno.
- 1986: Ke vlivu biskupa Bruna ze Schaumburka na vývoj moravské hradní architektury. *Archaeologia historica* 11, s. 175–186. Brno.
- BOLINA, P.–DOLEŽEL, J., 1988: Hrady na Dražanské vrchovině do konce 13. století (Počáteční stav výzkumu). *Archaeologia historica* 13, s. 321–349.
- BOLINA, P.–DURDÍK, T., 1984: Povrchový průzkum hradu v Trhovém Štěpánově. *Sborník vlastivědných prací z Podblanicka* 25, s. 105–118. Benešov.
- BROŽOVSKÝ, M., 1988: Komorní Hrádek. Praha.
- BURIAN, V., 1979: Tepenec – moravský hrad markraběte Karla. *Umění XXVII*, s. 245–249. Praha.
- ČERNÝ, E.–BOLINA, P., 1981: Hrad Kuchlov u Rychtářova v okrese Vyškov. *Archaeologia historica* 6, s. 277–283. Brno.
- DURDÍK, T., 1977: K chronologii obytných věží českého středověkého hradu. *Archaeologia historica* 2, s. 221–228. Brno.
- 1980: K počátkům výskytu hradů s plášťovou zdí v Čechách. *Archaeologia historica* 5, s. 259–265. Brno.
- 1982: Povrchový průzkum hradu Dalečfna. *Vlastivědný věstník moravský XXXIV*, s. 361–364. Brno.
- 1984: *České hrady*. Praha
- 1990: Povrchový průzkum hradu v Hradových Střimelicích. *Sborník vlastivědných prací z Podblanicka* 30–2, s. 139–157. Benešov.
- 1992: *Hrady severních Čech*. Praha.
- DURDÍK, T.–BOLINA, P., 1987: Povrchový průzkum hradu v Křivsoudově. *SVPP* 28, s. 139–157. Benešov.
- DURDÍK, T.–FROLÍK, J., 1982: Hrad Řebfík na Rokycansku a jeho postavení v genezi českého šlechtického hradu. *Archaeologia historica* 2, s. 367–376. Brno.
- 1993: Hrad Vildštejn na Chrudimsku. *Castellologica bohemia* 3, s. 47–72. Praha.



- DURDÍK, T.–CHOTĚBOR, P., 1972: Povrchový průzkum hradu Zlenice. SVPP 13, s. 119–131. Benešov.
- FÍŠERA, Z., 1986: Kozlov. Ročenka Klubu Augusta Sedláčka, s. 61–65. Plzeň.
- GABRIEL, F., 1990: Břecštejn – hrad. Stavebně historický průzkum. Strojopis v archívu PÚ v Pardubicích.
- GABRIEL, F.–EBEL, M., 1992: Hrad Rotštejn – SHP. Rozmnoženo. Česká Lípa.
- GABRIEL, F.–LANCINGER, L., 1992: Česká Lípa – hrad. Stavebně historický průzkum. Strojopis Památkového ústavu v Ústí n. L.
- GABRIEL, F.–MACEK, P., 1992: Stavební vývoj hradu Valdštejna. *Archaeologia historica* 17, s. 163–175. Brno.
- GABRIEL, F.–PANÁČEK, J., 1991: Vývoj panských sídel na horním území Novozámeckého panství – 1. část. *Castellologica bohemia* 2, s. 23–52. Praha.
- 1993: Vývoj panských sídel na horním území Novozámeckého panství (2. část). *Castellologica bohemia* 3, s. 7–46. Praha.
- GABRIEL, F.–SMETANA, J., 1986: Skalní hrady a jejich vztah k české hradní architektuře. *Archaeologia historica* 11, s. 143–151. Brno.
- GARDAVSKÝ, Z., 1961: Zmotnění tajemného hradu na Litovelsku. *Zprávy vlastivědného ústavu v Olomouci* 94, s. 1–7.
- 1962: Úvahy nad zmizelým líšnickým hradem. *Zprávy vlastivědného ústavu v Olomouci* 102, s. 10–15.
- HEBER, F. A., 1843: *Böhmens Burgen, Vesten und Bergschlösser* I. Prag.
- HOSÁK, L., 1961: Míhy kolem tajemného hradu na Litovelsku. *Zprávy vlastivědného ústavu v Olomouci* 96, s. 8–11.
- JÁNSKÁ, E., 1965: Hrad Jana Roháče z Dubé Sión. *Sborník Oblastního musea v Kutné Hoře* A, 6–7, s. 5–72.
- KAŠIČKA, F., 1987: Státní hrad Malenovice ve stavebně historické analýze. *Vlastivědný věstník moravský*, s. 196–208. Brno.
- KOHOUTEK, J., 1991: Výzkum středověkých hradů v oblasti Vsetínských vrchů. *Archaeologia historica* 16, s. 341–353. Brno.
- 1994: Výzkum středověkých hradů v oblasti Hostýnských vrchů. *Vlastivědný věstník moravský*, s. 145–158. Brno.
- KOPEČEK, J., 1972: Historický a stavební vývoj zámku v Březnici. *Památková péče*, s. 1–16, 51–55. Praha.
- 1986: Březnice – zámek, město a okolí. Praha.
- KOUŘIL, P., 1978: Příspěvek k poznání hradů Kozlova, Kufštejna a Rabštejna ve středním Pohlaví na jižní Moravě. *Archeologia historica* 3, s. 131–143. Brno.
- 1986: Vartnov. Evidenční list ústředního seznamu nemovitých kulturních památek. Strojopis Památkového ústavu v Ostravě.
- KOUŘIL, P.–PLÁČEK, M., 1985: Hrad Luginsland a jeho úloha v kolonizaci Krnovska. *Časopis Slezského muzea, série B*, 34, str. 114–126. Opava.
- 1988: Vznik, vývoj a funkce čtyř hradů v okolí Vrba pod Pradědem. *Časopis Slezského muzea, série B*, 37, str. 241–251. Opava.
- KUČA, K., 1993: Vodní hrad v Chlumci nad Cidlinou. *Castellologica bohemia* 3, s. 151–178. Praha.
- LANCINGER, L.–SVOBODA, L., v tisku: Hrad Cimburk nad Městečkem Trnávku. *Průzkumy památek*. Praha.
- LÍBAL, D.–HEROUTOVÁ, M.–KOBĚRSKÁ, L.–LIŠKOVÁ, A.–MÁCHA, O., 1981: Hrad Potštejn. Stavebně historický průzkum. Strojopis.
- LÍBAL, D.–HEROUTOVÁ, M.–LIŠKOVÁ, A.–LANCINGER, L., 1975: Hrad Seeberg. Stavebně historický průzkum. Strojopis v archívu PÚ v Plzni.
- MACEK, P.–URBAN, J., 1988: Zruč nad Sázavou. Stavebně historický průzkum areálu zámku. Strojopis v archívu Památkového ústavu středních Čech, Praha.
- MENCLOVÁ, D., 1972: *České hrady* 1. Praha.
- 1972a: *České hrady* 2. Praha.
- MĚŘÍNSKÝ, Z.–PLÁČEK, M., 1988: Nástin vývoje hradní architektury vrcholného středověku na Moravě a ve Slezsku do období husitských válek. *Archaeologia historica* 13, s. 217–245. Brno.
- 1989: Upřesnění stavebně historického vývoje brtnického zámku v gotickém období. *Památková péče a ochrana přírody v Jihomoravském kraji – 30 let KSSPPOP v Brně*, s. 24–41. Brno.
- 1991: Vývoj hradní architektury na Moravě a ve Slezsku od husitských válek do 1. třetiny 16. století. *Archaeologia historica* 16, s. 215–232. Brno.
- MUSIL, F., 1967: Příspěvek k dějinám dvou Orlíků – kláštera a hradu. *Zprávy z muzeí od Trstenické stezky* 3, s. 26–31. Litomyšl–Vysoké Mýto.
- PLÁČEK, M., 1982: K problematice hradů s plášťovou zdí na Moravě. *Archaeologia historica* 7, s. 335–352. Brno.
- 1982a: Hrad Kašperk a Jan Jiskra z Brandýsa. *Malovaný kraj XVII. Břeclav*.
- 1983: K typologii hradů na moravsko-slovenském pomezí. *Slovácko XXV*, s. 63–89. Uherské Hradiště.
- 1984: Zaniklý hrad na Palánku ve Ždánicích. *Malovaný kraj XX. Břeclav*.

- 1985: Hradý na Oslavě a ekonomické podmínky jejich vzniku a existence. *Archaeologia historica* 10, s. 261–271. Brno.
- 1985a: Skuhrov. Ročenka Klubu Augusta Sedláčka, s. 36–39. Plzeň.
- 1986: Hradý v horním povodí Svatky. *Archaeologia historica* 11, s. 189–200. Brno.
- 1987: Povrchový průzkum hradu Svrčova (k. úz. Hranice, okr. Přerov). *PV* 1984, s. 63–64. Brno.
- 1987: Sídlištní struktura a hradý v povodí Loučky (Bobruvka). Mikulovská symposia. XVI. MS 1986: Vývoj obydlí, sídlišť a sídlištní struktury na jižní Moravě, s. 245–255. Praha.
- 1987a: Vítkův hrádek, k. ú. Blažejov, o. Jindřichův Hradec. Ročenka Klubu Augusta Sedláčka, s. 26–28. Plzeň.
- 1988: K vývoji hradů v povodí Svitavy. *Archaeologia historica* 13, s. 307–320. Brno.
- 1988a: Povrchový průzkum zříceniny hradu u Pleč. Přehled výzkumů 1986, s. 76–77. Brno.
- 1991: Hradý v povodí Jihlavy a Rokytne. Vlastivědný věstník moravský 2, s. 145–157. Brno.
- 1991a: Příspěvek k poznání hradů v podhůří Orlických hor. Sborník Společnosti přátel starožitností 2, s. 145–159. Praha.
- 1992: Hradý středního Podyjí. *Archaeologia historica* 17, s. 189–204. Brno.
- 1992a: Revizní povrchový průzkum zřícenin Sokolova a Nových Hradů. Sborník Společnosti přátel starožitností 3, s. 129–134. Praha.
- PROKOP, A., 1904: Die Markgrafschaft Mähren in kunstgeschichtlicher Beziehung III. Wien.
- RANDUS, P., 1986: Hřidelík. Hradý a zámky v Čechách. Praha.
- RICHTER, V., 1953: Telč. Státní zámek a městská památková rezervace. Praha.
- SEDLÁČEK, A., 1882: Hradý, zámky a tvrze Království českého I. Chrudimsko. Praha.
- 1883: Hradý, zámky a tvrze Království českého II. Hradecko. Praha.
- 1887: Hradý, zámky a tvrze Království českého V. Podkrkonoší. Praha.
- 1889: Hradý, zámky a tvrze Království českého VI. Podbrdsko. Praha.
- 1895: Hradý, zámky a tvrze Království českého X. Boleslavsko. Praha.
- 1897: Hradý, zámky a tvrze Království českého XI. Prachensko. Praha.
- 1900: Hradý, zámky a tvrze Království českého XII. Čáslavsko. Praha.
- 1905: Hradý, zámky a tvrze Království českého XIII. Plzeňsko a Loketsko. Praha.
- 1923: Hradý, zámky a tvrze Království českého XIV. Litoměřicko a Žatecko. Praha.
- 1927: Hradý, zámky a tvrze Království českého XV. Kouřimsko, Vltavsko a jihozápadní Boleslavsko. Praha.
- SLAVÍK, J., 1993: Povrchový průzkum hradu Rýzmburka. *Castellologica bohémica* 3, s. 137–144. Praha.
- SMEJTEK, L.–NOVÁČEK, K., 1993: Výsledky archeologického výzkumu na zámku v Rožmitále pod Třemšínem (okr. Pířbřam). *Castellologica bohémica* 3, s. 187–200. Praha.
- SPURNÝ, F. a kol., 1983: Hradý, zámky a tvrze v Čechách, na Moravě a ve Slezsku II. Severní Morava. Praha.
- SVOBODA, L., 1985: Lužany-Na zámkách. Hlášení a obr. příloha. Výzkumy v Čechách (BZO) 1982/83. Praha.
- ŠEBESTA, P., 1981: Výzkum hradů vnitřního Chebska. *Archaeologia historica* 6, s. 79–88. Brno.
- ŠIMEK, T. a kol., 1989: Hradý, zámky a tvrze v Čechách, na Moravě a ve Slezsku VI. Východní Čechy. Praha.
- TRŠKA, K. a kol., 1986: Hradý, zámky a tvrze v Čechách, na Moravě a ve Slezsku V. Jižní Čechy. Praha.
- ÚLOVEC, J., 1989: Příspěvek k dějinám a stavebnímu vývoji hradu Raimund. *Castellologica bohémica* 1, s. 185–200. Praha.
- UNGER, J., 1989: První výsledky archeologického výzkumu hradu v Lelekovicích (okr. Brno-venkov) v letech 1984 až 1988. *Castellologica bohémica* 1, s. 245–252. Praha.
- 1991: Předhusitský bojový cep z lelekovického hradu. *Castellologica bohémica* 2, s. 271–276. Praha.
- ÚSNKP – Ústřední seznam nemovitých kulturních památek, rejstř. číslo 3987/1–2. Střela, zámek a zbytky hradu. Strojopis evidenční karty na SÚPP v Praze.
- VILÍMKOVÁ, M.–BAŠTOVÁ, M.–LÍBAL, D., 1974: Rožmitál pod Třemšínem – zámek – stavebně historický průzkum. Strojopis v archívu PÚ středních Čech v Praze.
- WEINELT, H., 1937: Grundriss der Schönhengster Burgenkunde. *Mitteilungen zur Volks- und Heimatkunde des Schönhengster Landes* 33. Moravská Třebová.
- WOLF, V., 1977: K problematice středověkých horských hrádků ve východním podhůří Krkonoš. *Archaeologia historica* 2, s. 105–115. Brno.

## Zusammenfassung

### Die Burgen mit Mantelmauern

Wen wir die Burgen mit Schildmauer und sog. Kolonisationsprovisorien ausschließen, kann man die Burgtypen ohne Turm entweder als Palast- oder Mantelburgen bezeichnen. Bei den Manteltypen ist die Umfassungsmauer höher als die innere Bebauung, bei den Palasttypen ist es umgekehrt. Wenn die

Höhe des Palastes (oder Paläste) und der Umfassungsmauer gleich ist, kann man diese Bauform als ausgeglichen bezeichnen. Dieser Burgtyp und auch der Manteltyp können einen regelmäßigen Grundriß in einer Viereckform haben.

Der Katalog beinhaltet mehr als 70 Burgen aus Böhmen und etwa 50 von Mähren, die man zum Manteltyp oder der ausgeglichenen Variante einreihen kann. Bei den böhmischen Burgen ist manchmal der Turm bezweifelt (Burg Bradlec, Abb. 1:A; Březina, Abb. 7:B; Buben; Děvín, Abb. 1:B; Košumberk, Abb. 3 oben; Kyšperk, Abb. 2:C; Nový hrad bei Skuhrov, Abb. 11:A; Oltářík Abb. 11:E; Ronov an d. Sázava, Abb. 4:A; Vildštejn bei Seč; Strádov, Abb. 7:C; Věžka, Abb. 5:H; Zbirohy, Abb. 8:A; Zlenice, Abb. 5:F, 6:C), Zbořený Kostelec) oder wird als jüngerer Zubau beurteilt (z. B. Kumburg, Abb. 3 unten; Rabštejnec, Abb. 4:C, 12:B; Rožmitál unter Třemšín, Abb. 5:E, 12:A; Ryzemberk, Abb. 7:A. Dieselbe Höhe der Umfassungsmauer und zu ihr gehörende Zubauung haben die Burgen Březnice, Dívčí Kámen, (Abb. 12:D). Es gibt auch Burgen, wo die Beziehung zwischen Umfassungsmauer und der inneren Bebauung fehlt und trotzdem sind diese Burgen zum Palasttyp zugeordnet. (z. B. Kozlí, Abb. 7:G; Lišno, Abb. 7:I; Najštejn; Pyšná – Nový Žeberk; Rebřík, Abb. 10:G; Skuhrov über Bělá; Vysoký Chlumec).

Auf dem Gebiet Mährens und Schlesiens wurden die Mantelburgen schon registriert. Aus den neu festgestellten Lokalitäten nennen wir: Frydek (Abb. 9), Cimburk bei Městečko Trnávka (Abb. 8:D), Křídlo (Abb. 8:E), Melice, Wüster Schloß bei Vrbno unter Altvater, Sedlec, Sirotčí Hradý, Telč (Abb. 10:J) und Vickov (Abb. 5:C) und als hypotetisch auch Bludov, Ježův hrad, Luginsland, Osiky, Rabštejn bei Dukovany, Rysov, Záhřeb und Žďárec.

Mehr als die Hälfte der Lokalitäten beinhaltet im Kern die Doppelgebäude. Die Paläste haben sehr oft einräumige oder zweiräumige Disposition.

Die Grundrißvariabilität ist ziemlich groß. Die meisten haben deformierte Ovalform; die Umfassungsmauer hat wie abgerundete so auch scharfe Ecken. (z. B. Abb. 5:E, 7:C, D). Die bebaute Fläche bewegt sich zwischen 250–1 300 m<sup>2</sup>.

Die Stärke der Umfassungsmauer macht am häufigsten 2 m, die Höhe hatte wenigsten 7, sehr oft bis 12 m.

Die Mantelburgen befinden sich in allen Nachbarländern. Bis heutzutage kann man nicht sagen, woher dieser Burgtyp stammt. Als böhmischer Beitrag kann man die sehr früh eingeführte regelmäßige Grundrißdisposition bezeichnen. Die Mantelburgen gehören zu den Grundtypen der tschechischen Burgarchitektur des Hoch- und Spätmittelalters. Die goldene Zeit dieser Bauten fällt in das letzte Drittel des 13. Jh. und in das ganze 14. Jh.

#### Abbildungen:

1. Grundrisse der Burgkerne in heutiger Zustand: A – Bradlec, B – Děvín, C – Hlavačov, D – Hlodný, E – Choustníkovo Hradiště. Schwarz – sichtbare Mauer.
2. Grundrisse der Burgkerne in heutiger Zustand: A – Karlík, B – Kostomlaty bei Nymburk, C – Kyšperk, D – Mokřice, E – Návarov, F – Košťálov bei Jilemnice.
3. Grundrisse der Burgkerne in heutiger Zustand: Košumberk (oben Erdgeschoß, untere und obere Keller; Kumburg (unten Erdgeschoß und Keller). Schwarz: älteste Mauer, schraffiert: jüngere Bauetape.
4. Grundrisse der Burgkerne in heutiger Zustand: A – Ronov an d. Sázava, B – Orlík bei Brandýs an d. Orlice, C – Rabštejnec, D – Ronovec.
5. Schematische Rekonstruktion der Grundrisse der Burgkerne in der ältesten Bauphase: A – Orlík bei Brandýs ad. d. Orlice, B – Rychvald, C – Víckov, D – Raimund, E – Rožmitál unter Třemšín, F – Zlenice, G – Vrtba, H – Věžka. Schwarz: erhaltene Mauer, gestrichelt und punktiert: vorausgesetzte Mauer.
6. Grundrisse der Burgkerne in heutiger Zustand: A – Sion, B – Ostromeč, C – Zlenice, D – Šember.
7. Schematische Rekonstruktion der Grundrisse der Burgkerne in der ältesten Bauphase: A – Ryzemberk, B – Březina, C – Strádov, D – Hřídělík, E – Velešov, F – Zruč an d. Sázava, G – Kozlí, H – Žampach, I – Lišno. Erklärung wie bei der Abb. 5.
8. Grundrisse der Burgkerne in heutiger Zustand: A – Zbirohy, B – Žumberk, C – Žampach, D – Cimburk, bei Městečko Trnávka, E – Křídlo.
9. Schloß in Frydek. Grundriß des Erdgeschosses. Schwarz: die erste Bauphase.
10. Schematische Rekonstruktion der Burgkerne in der ältesten Bauphase: A – Valdštejn, B – Nistějka, C – Rotštejn, D – Hrubá Skála, E – Brtnice, F – Ryzmburk, G – Rebřík, H – Starý Stránov, I – Nový Hrádek bei Znojmo, J – Telč. Erklärung wie bei Abb. 5.
11. Schematische Rekonstruktion der Burgkerne in der ältesten Bauphase: A – Nový hrad bei Skuhrov, B – Komorní Hrádek, C – Ostromeč, D – Břecštejn, E – Oltařík, F – Nový hrad bei Vysoké Mýto. Erklärung wie bei Abb. 5.
12. Rekonstruktionsversuch der Burgen aus der ältesten Bauphase. A – Rožmitál pod Třemšínem, B – Rabštejnec, C – Cimburk bei Trnávka, D – Dívčí Kámen.